

Benutzerhandbuch



 CUBASE ELEMENTS₁₀

 CUBASE AI₁₀

 CUBASE LE₁₀

Cristina Bachmann, Heiko Bischoff, Lillie Harris, Christina Kaboth, Insa Mingers, Matthias Obrecht, Sabine Pfeifer, Benjamin Schütte, Marita Sladek

Diese PDF wurde für die Verwendung von Screenreader-Software optimiert. Beachten Sie, dass es aufgrund der Komplexität und großen Anzahl von Bildern in diesem Dokument nicht möglich ist, alternative Bildbeschreibungen einzufügen.

Die in diesem Dokument enthaltenen Informationen können ohne Vorankündigung geändert werden und stellen keine Verpflichtung seitens der Steinberg Media Technologies GmbH dar. Die hier beschriebene Software wird unter einer Lizenzvereinbarung zur Verfügung gestellt und darf ausschließlich nach Maßgabe der Bedingungen der Vereinbarung (Sicherheitskopie) kopiert werden. Ohne ausdrückliche schriftliche Erlaubnis durch die Steinberg Media Technologies GmbH darf kein Teil dieses Handbuchs für irgendwelche Zwecke oder in irgendeiner Form mit irgendwelchen Mitteln reproduziert oder übertragen werden. Registrierte Lizenznehmer des Produkts dürfen eine Kopie dieses Dokuments zur persönlichen Nutzung ausdrucken.

Alle Produkt- und Firmennamen sind [™] oder [®] Marken der entsprechenden Firmen. Weitere Informationen hierzu finden Sie auf der Steinberg-Website unter www.steinberg.net/trademarks.

© Steinberg Media Technologies GmbH, 2019.

Alle Rechte vorbehalten.

Cubase_10.0.40_de-DE_2019-08-21

Inhaltsverzeichnis

7	Neue Funktionen	105	Sampler-Spuren (nur Cubase Elements)
9	Einleitung	110	MIDI-Spuren
9	Plattformunabhängige Dokumentation	116	Effektkanalspuren
9	PDF-Dokumente und Online-Dokumentation	120	Gruppenkanalspuren
10	Konventionen	126	Linealspur
11	Tastaturbefehle	127	Ordnerspuren
12	System einrichten	130	Andere Spuren
12	Studio-Einstellungen-Dialog	137	Mit Spuren arbeiten
13	Audio-Konfiguration	137	Spuren anhand des Dialogs »Spur hinzufügen« hinzufügen
20	MIDI-Konfiguration	137	Andere Spuren hinzufügen
23	Synchronizer	137	Spuren anhand von Spur-Presets hinzufügen
24	Audioverbindungen	138	Spuren durch Ziehen von Dateien aus der MediaBay hinzufügen
24	Audioverbindungen (Fenster)	139	MIDI-Spuren als Standard-MIDI-Dateien exportieren
25	Hardware-Eingänge und -Ausgänge umbenennen	141	Ausgewählte Spuren entfernen
26	Eingangs- und Ausgangsbusse hinzufügen	141	Nicht genutzte Spuren entfernen
27	Presets für Eingangs- und Ausgangsbusse	141	Spuren in der Spurliste verschieben
28	Monitoring-Bus	141	Spuren umbenennen
28	Bus-Konfigurationen	142	Neuen Spuren automatisch Farben zuweisen
30	Projekt-Fenster	142	Bilder in Spurliste einblenden
31	Zonen ein-/ausblenden	144	Spurhöhe einstellen
31	Projekt-Zone	145	Spuren auswählen
42	Linke Zone	146	Auswahl von Spuren aufheben
48	Untere Zone	146	Spuren duplizieren
53	Rechte Zone (nicht in Cubase LE)	146	Spuren deaktivieren (nur Cubase Elements)
58	Keyboard-Fokus im Projekt-Fenster	146	Spuren in Ordnerspuren verwalten
59	Zoom-Vorgänge im Projekt-Fenster	147	Arbeiten mit überlappendem Audiomaterial
62	Rasterfunktion	147	Event-Anzeige für Ordnerspuren
65	Fadenkreuzzeiger	147	Event-Anzeige für Ordnerspuren ändern
66	Bearbeitungsschritte-Dialog	148	Spur-Presets
67	Farbhandhabung	154	Parts und Events
75	Projektverwaltung	154	Events
75	Neue Projekte erstellen	158	Parts
75	Hub	159	Bearbeitungsmethoden für Parts und Events
77	Projekt-Assistent (Dialog)	173	Auswahlbereiche bearbeiten
77	Projektdateien	173	Auswahlbereich erzeugen
78	Vorlagen-Dateien	175	Auswahlbereiche bearbeiten
81	Projekteinstellungen-Dialog	178	Wiedergabe und Transport
84	Projektdateien öffnen	178	Transportfeld
85	Projektdateien speichern	182	Transport-Menü
86	Zuletzt gespeicherte Version wiederherstellen	187	Transportzeile
87	Projekt-Speicherort auswählen	192	Transport-Einblendfenster
87	In sich geschlossene Projekte	193	Zeitanzeige-Fenster
90	Spuren	194	Linker und rechter Locator
90	Inspector-Einstellungen für Spuren (Dialog)	196	Position des Positionszeigers festlegen
91	Bedienelementeeinstellungen (Dialog)	197	Einstellungen für automatischen Bildlauf (Menü)
93	Audiospuren		
100	Instrumentenspuren		

197	Zeitformate	351	Integrierte Audioprozesse
198	Preroll und Postroll	357	Tastaturbefehle für die direkte Offline-Bearbeitung
199	Punch-In und Punch-Out	359	Algorithmen für Time-Stretch
200	Metronom-Click	359	Standard
205	Events verfolgen	360	Einschränkungen
207	Virtuelles Keyboard	361	Audio-Funktionen
207	MIDI über das Virtuelle Keyboard aufnehmen	361	Stille suchen (Dialog)
208	Optionen für das Virtuelle Keyboard	365	Spektralanalyse-Fenster
209	Aufnehmen	366	Statistik-Fenster
209	Aufnahmemethoden	368	Sample-Editor
213	Mithören	370	Werkzeugzeile des Sample-Editors
215	Einstellungen für die Audioaufnahme	374	Infozeile
220	Einstellungen für die MIDI-Aufnahme	375	Übersichtsanzeige
226	Verbleibende Aufnahmezeit	375	Sample-Editor-Inspector
226	Aufnahme sperren	376	Lineal
228	Audio- und MIDI-Dateien importieren	376	Wellenformanzeige
228	Audiodatei-Import	379	Auswahlbereiche bearbeiten
234	MIDI-Datei-Import	381	Regionenliste
238	Quantisieren von MIDI und Audio	383	Rasterpunkt
238	Quantisierungsfunktionen	386	Hitpoints
239	MIDI-Event-Anfänge quantisieren	386	Hitpoints berechnen
240	Quantisieren der MIDI-Event-Längen	389	Hitpoints im Projekt-Fenster anfahren
240	MIDI-Event-Enden quantisieren	389	Slices
240	Quantisieren der Event-Anfänge (Audio)	391	Maps zur Groove-Quantisierung erzeugen
241	Quantisierungsfeld	392	Marker erzeugen
248	Fades und Crossfades	392	Regionen erzeugen
248	Event-basierte Fades	392	Events erzeugen
252	Clip-basierte Fades erzeugen	393	MIDI-Noten
253	Crossfades	395	Tempo von Audiomaterial anpassen
256	Auto-Fades und -Crossfades	395	Algorithmus-Presets
259	Arranger-Spur (nur Cubase Elements)	395	Audiomaterial an Projekttempo anpassen
259	Arranger-Events auf der Arranger-Spur hinzufügen	396	Musik-Modus
260	Arranger-Editor	397	Audio-Part-Editor
264	Arranger-Abspielsequenzen einrichten und Events hinzufügen	399	Werkzeugzeile im Audio-Part-Editor
266	Jump-Modus	403	Infozeile
267	Musik zu Video arrangieren	403	Lineal
269	Marker	403	Unterspuren
269	Positionsmarker	404	Bearbeitungsvorgänge
269	Cycle-Marker	407	Sampler-Spuren (nur Cubase Elements)
270	Marker-Fenster	407	Audio-Samples in die Sampler Control laden
274	Markerspur	407	MIDI-Parts in Sampler Control laden
275	Marker importieren und exportieren	408	Sampler-Spuren erzeugen
277	MixConsole	408	Sampler Control
277	MixConsole in unterer Zone	418	Funktionen für Bearbeitung und Wiedergabe von Samples
278	MixConsole-Fenster	420	Samples aus der Sampler Control in VST-Instrumente übertragen
324	Audioeffekte	422	Pool
324	Insert-Effekte und Send-Effekte	422	Pool-Fenster
326	Insert-Effekte	427	Mit dem Pool arbeiten
331	VST-Effektauswahl	441	MediaBay und Medien-Rack
332	Send-Effekte	441	Medien-Rack in der rechten Zone (nicht in Cubase LE)
337	Dither-Effekte (nur Cubase Elements)	451	MediaBay-Fenster
337	Effektbedienfeld	470	Mit Laufwerk-Datenbanken arbeiten
339	Effekt-Presets	472	MediaBay-Einstellungen
344	PlugIn-Informationen-Fenster	474	Automation
346	Direkte Offline-Bearbeitung	474	Ihre Aktionen aufnehmen
347	Workflow bei Direkter Offline-Bearbeitung		
347	Direkte Offline-Bearbeitung (Fenster)		

474	Automationskurven	541	Haltepedal-Daten in Notenlängen umrechnen
475	Parametergerade	541	Überlappungen löschen
475	Automationsdaten schreiben/lesen	541	Anschlagstärke bearbeiten
475	MIDI-Part-Daten vs. Spurautomation	542	Doppelte Noten löschen
476	Automationsdaten schreiben	542	Controller-Daten löschen
478	Automations-Events bearbeiten	543	Kontinuierliche Controller-Daten löschen
483	Automationsspuren	543	Polyphonie begrenzen
485	VST-Instrumente	543	Controller-Daten ausdünnen
485	VST-Instrumente hinzufügen (nicht in Cubase LE)	544	MIDI-Automationsdaten extrahieren
486	Bedienfeld für VST-Instrumente (nicht in Cubase LE)	544	Wiedergabereihenfolge von MIDI-Events umkehren
488	VST-Instrumentenauswahl	544	Reihenfolge von ausgewählten MIDI-Events umkehren
488	Instrumentenspuren erzeugen	546	MIDI-Editoren
488	VST-Instrumente in der rechten Zone (nicht in Cubase LE)	546	Gemeinsame Funktionen der MIDI-Editoren
489	VST-Instrumente (Fenster) (nicht in Cubase LE)	563	Key-Editor
489	Werkzeugzeile im VST-Instrumente-Fenster (nicht in Cubase LE)	573	Mit dem Key-Editor arbeiten
490	Steuerelemente für VST-Instrumente (nicht in Cubase LE)	582	Noten-Editor
492	Presets für Instrumente	589	Bearbeitungsvorgänge im Noten-Editor
494	VST-Instrumente wiedergeben	597	Schlagzeug-Editor
496	Latenz	610	Bearbeitungsvorgänge im Schlagzeug-Editor
496	Optionen beim Importieren und Exportieren	613	Drum-Maps
498	VST Quick Controls (nicht in Cubase LE)	619	Akkordfunktionen
500	VST-PlugIns installieren und verwalten	619	Akkordspur
500	PlugIns und Kollektionen	620	Akkord-Events
503	Neue PlugIn-Kollektionen hinzufügen	624	Skalen-Events
504	PlugIns ausblenden	625	Voicings
505	PlugIns aus der Blacklist reaktivieren	628	Akkord-Events zu MIDI konvertieren
506	Fernbedienung in Cubase	628	MIDI-Wiedergabe mit der Akkordspur steuern
506	Fernbedienungsgeräte verbinden	632	Stimmen zu Noten zuweisen
506	Fernbedienungs-Eingang aus »All MIDI Inputs« entfernen	632	Akkord-Events aus MIDI extrahieren
507	Fernbedienungsgeräte einrichten	633	Akkord-Events mit einem MIDI-Keyboard aufnehmen
509	Fernbedienungsgeräte und Automation	634	Akkord-Pads
509	Fernbedienungsgeräten Befehle zuweisen	634	Akkord-Pad-Zone
510	Generischer Controller (Seite)	637	Funktionen-Menü
515	Remote Control Editor (nur Cubase Elements)	638	Chord Assistant
520	Apple Remote (nur macOS)	639	Akkord-Zuweisung
521	VST Quick Controls (nicht in Cubase LE)	642	Akkord-Zuweisungen tauschen
522	MIDI-Echtzeitparameter	642	Akkord-Zuweisungen kopieren
522	MIDI-Spurparameter	642	Akkorde wiedergeben und aufnehmen
522	MIDI-Parameter	646	Abspiel-Einstellungen
527	Transponieren und Anschlagstärke in der Infozeile	650	Akkord-Pad-Einstellungen (Dialog)
528	MIDI-Geräte verwenden	654	Akkord-Pad-Presets
528	Programmwechselbefehle und Bank-Auswahlbefehle	655	Akkord-Events aus Akkord-Pads erstellen
529	Patch-Bänke	655	MIDI-Parts aus Akkord-Pads erstellen
529	MIDI-Geräte-Verwaltung	656	Tempo und Taktart bearbeiten
535	MIDI-Funktionen	656	Projekttempo-Modi
535	Transpositionseinstellungen-Dialog	656	Tempospur-Editor
536	MIDI-Events in einen neuen Part mischen	659	Tempoänderungen für Projekte
537	Parts auflösen (Dialog)	661	Ein festes Projekttempo einrichten
539	MIDI-Events in unabhängigen Spur-Loops wiederholen	663	Tempo errechnen
539	MIDI-Noten erweitern	663	Definition aus Tempospur übernehmen (Dialog)
540	Feste MIDI-Notenlängen anwenden	664	Taktart-Events
540	Feste MIDI-Anschlagstärken anwenden	666	Audio-Mixdown exportieren
		666	Audio-Mixdown exportieren (Dialog)
		671	Als Audiodateien zusammenmischen
		672	Dateiformate
		680	Synchronisation
		680	Master und Slave

681	Timecode-Formate
682	Clock-Quellen
683	Projekt-Synchronisationseinstellungen (Dialog)
688	Externe Synchronisation
689	VST System Link
689	VST System Link einrichten
694	VST System Link aktivieren
696	Anwendungsbeispiele
700	Video
700	Video-Kompatibilität
701	Framerates
701	Video-Ausgabegeräte
702	Erstellung von Videoprojekten vorbereiten
704	Videowiedergabe vorbereiten
706	Video bearbeiten
706	Audio aus Videodateien extrahieren
708	ReWire (nicht in Cubase LE)
708	Einleitung
708	ReWire-Anwendungen aktivieren
709	Starten und Beenden
710	ReWire-Kanäle aktivieren
711	Transportfunktionen und Tempoeinstellungen
711	Handhabung der ReWire-Kanäle
712	MIDI-Daten über ReWire weiterleiten
712	Überlegungen und Einschränkungen
713	Tastaturbefehle
713	Tastaturbefehle-Dialog
715	Tastaturbefehle zuweisen
715	Tastaturbefehle suchen
716	Tastaturbefehle entfernen
716	Tastaturbefehl-Presets speichern
716	Tastaturbefehl-Presets laden
716	Tastaturbefehl-Einstellungen importieren
717	Tastaturbefehle zurücksetzen
717	Standardtastaturbefehle
729	Werkzeug-Sondertasten einrichten
730	Individuelle Einstellungen
730	Einrichtungsoptionen
732	Fenster-Dialog
733	Wo werden die Einstellungen gespeichert?
735	Optimieren
735	Optimieren der Audioleistung
739	Programmeinstellungen
739	Programmeinstellungen-Dialog
741	Bearbeiten
746	Editoren
746	Event-Anzeige
750	Allgemeines
751	MIDI
755	MediaBay
755	Meter
756	Aufnahme
757	Transport
759	Benutzeroberfläche
759	VST
761	Video
762	Stichwortverzeichnis

Neue Funktionen

Neue Funktionen in Version 10.0.20

Weitere neue Funktionen

Verbesserte Farbhandhabung

- Einfacheres Verwalten und Austauschen von Farbpaletten im verbesserten Dialog **Projektfarben-Einstellungen**. Wiedereinführung des **Farbe**-Werkzeugs. Siehe [Farbhandhabung](#).

Locator-Bereichsdauer

- Schnelles und einfaches Einrichten und Bearbeiten von Locator-Bereichen in einem neuen, spezialisierten Bereich der Werkzeugzeile. Siehe [Locator-Bereiche einrichten](#).

Intensitätsfilter für Hitpoints

- Hitpoints nach ihrer Intensität filtern – mit dem neuen **Intensität**-Filter. Siehe [Hitpoint-Filter im Hitpoint-Bereich](#).

Wellenform vertikal vergrößern/Wellenform vertikal verkleinern

- Mit den neuen Standardtastaturbefehlen können Sie Wellenformen vertikal vergrößern und verkleinern. Siehe [Zoom-Kategorie](#).

Neue Funktionen in Version 10.0.0

Highlights

Groove Agent SE 5

- Viele Verbesserungen und eine neue Benutzeroberfläche machen das beste Drum-Produktionstool noch besser. Siehe [Groove Agent SE 5](#).

32-Bit-Integer- und 64-Bit-Audio

- Die neue Audio-Engine bringt ultimative, kompromisslose Qualität. Siehe [VST-Audiosystem-Seite](#).

Latenz-Monitor

- Erfahren Sie genau, an welchen Stellen wie viel Latenz auftritt. Siehe [Kanallatenz-Übersicht](#).

Neuer Channel Strip

- Der überarbeitete Channel Strip bietet bessere Meter und Funktionen. Siehe [Kanaleinstellungen – Channel Strip](#).

5 GB an hochwertigen Sounds und Loops

- Sound-Inhalte von sechs renommierten Produzenten enthalten. Siehe [Medien-Rack in der rechten Zone \(nicht in Cubase LE\)](#).

Effekte im Medien-Rack

- Erhebliche Verbesserung des PlugIn-Workflows mit Ziehen-und-Ablegen-Funktionalität und verbesserter Anzeige. Siehe [VST-Effekte-Seite](#).

Einleitung

Die Dokumentation behandelt die folgenden Steinberg-Produkte: Cubase Elements, Cubase AI und Cubase LE.

Funktionen, die nur in Cubase Elements, aber nicht in Cubase AI oder Cubase LE zur Verfügung stehen, sind klar gekennzeichnet. Die Screenshots wurden in Cubase Elements erstellt.

Plattformunabhängige Dokumentation

Die Dokumentation gilt für die Betriebssysteme Windows und macOS.

Funktionen und Einstellungen, die nur für eine dieser Plattformen gelten, sind klar gekennzeichnet. In allen anderen Fällen gelten die Beschreibungen und Vorgehensweisen in der Dokumentation sowohl für Windows als auch für macOS.

Zu berücksichtigende Punkte:

- Die Screenshots wurden in Windows erstellt.
- Einige Funktionen, die unter Windows im **Datei**-Menü verfügbar sind, finden sich unter macOS im Menü mit dem Programmnamen.

PDF-Dokumente und Online-Dokumentation

Die Dokumentation besteht aus mehreren Dokumenten. Sie können sie online lesen oder auf steinberg.help herunterladen. Sie können steinberg.help auf eine der folgenden Arten öffnen:

- Geben Sie www.steinberg.help in die Adresszeile Ihres Webbrowsers ein.
- Wählen Sie im Programm **Hilfe > Cubase Hilfe**.

Benutzerhandbuch

Das zentrale Cubase-Referenzdokument mit ausführlichen Beschreibungen von Bearbeitungsvorgängen, Parametern, Funktionen und Techniken.

Fernbedienungsgeräte

Listet die unterstützten MIDI-Fernbedienungsgeräte auf.

PlugIn-Referenz

Beschreibt die Funktionen und Parameter der enthaltenen VST-PlugIns und VST-Instrumente.

Steinberg Library Manager

Beschreibt die Registrierung und Verwaltung Ihrer VST Sound Libraries.

HALion Sonic SE

Beschreibt die Funktionen und Parameter des enthaltenen VST-Instruments HALion Sonic SE.

Groove Agent SE

Beschreibt die Funktionen und Parameter des enthaltenen VST-Instruments Groove Agent SE.

Konventionen

In unserer Dokumentation verwenden wir typografische und Markup-Elemente, um Informationen zu strukturieren.

Typographische Elemente

Die folgenden typographischen Elemente weisen auf die folgenden Zwecke hin.

Voraussetzungen

Weist Sie darauf hin, dass Sie eine Aktion ausführen oder eine Bedingung erfüllen müssen, bevor Sie mit einem Vorgang beginnen können.

Vorgehensweise

Listet die Schritte auf, die Sie ausführen müssen, um ein bestimmtes Ergebnis zu erzielen.

Wichtig

Weist Sie auf Probleme hin, die sich auf das System oder die verbundene Hardware auswirken oder zu Datenverlust führen können.

Hinweis

Informiert Sie über zu beachtende Punkte.

Beispiel

Gibt Ihnen ein Beispiel.

Ergebnis

Zeigt das Ergebnis der Vorgehensweise.

Weitere Schritte

Informiert Sie über Aktionen oder Aufgaben, die Sie nach Abschluss des Vorgangs ausführen können.

Weiterführende Links

Listet verwandte Themen auf, die Sie in dieser Dokumentation finden.

Textauszeichnung

Fettgedruckter Text zeigt an, dass es sich um den Namen eines Menüs, einer Option, einer Funktion, eines Dialogs, eines Fensters usw. handelt.

BEISPIEL

Um das **Funktionen**-Menü zu öffnen, klicken Sie auf **Funktionen-Menü** oben rechts in der **MixConsole**.

Wenn fettgedruckter Text durch ein Größer-als-Zeichen getrennt wird, zeigt dies die Reihenfolge an, in der verschiedene Menüs geöffnet werden müssen.

BEISPIEL

Wählen Sie **Projekt > Spur hinzufügen**.

Tastaturbefehle

Bei vielen Standardtastaturbefehlen werden Sondertasten verwendet, von denen einige je nach Betriebssystem abweichen können.

Wenn Tastaturbefehle mit Sondertasten in diesem Handbuch beschrieben werden, wird zuerst die Windows-Sondertaste und danach die macOS-Sondertaste und die jeweilige Taste angegeben.

BEISPIEL

Strg-Taste/Befehlstaste-Z bedeutet: Drücken Sie **Strg-Taste** unter Windows oder **Befehlstaste** unter macOS und drücken Sie dann **Z**.

System einrichten

Um Cubase zu verwenden, müssen Sie Ihr Audiosystem und ggf. auch Ihr MIDI-System einrichten.

Studio-Einstellungen-Dialog

Im **Studio-Einstellungen**-Dialog können Sie Ihre verbundenen Audio-, MIDI- und Fernbedienungsgeräte einrichten.

- Um den **Studio-Einstellungen**-Dialog zu öffnen, wählen Sie **Studio > Studio-Einstellungen**.

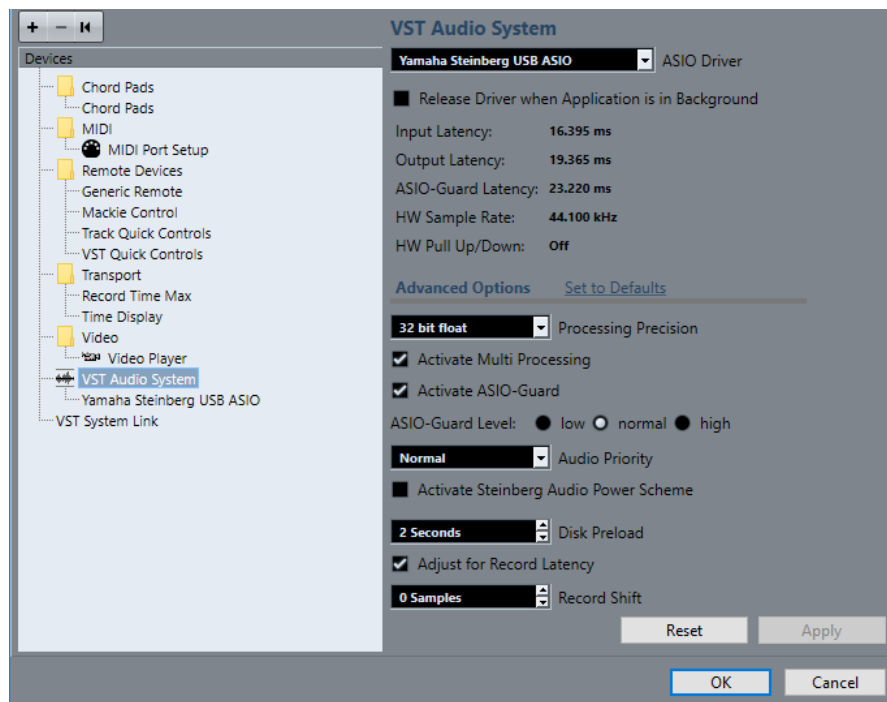

Die folgenden Optionen sind verfügbar:

Gerät hinzufügen

Hiermit können Sie Geräte wie ein **Note-Expression-Eingabegerät**, ein zusätzliches **Zeitanzeige**-Gerät oder bestimmte Fernbedienungsgeräte manuell hinzufügen.

Ausgewähltes Gerät entfernen

Hiermit können Sie hinzugefügte Geräte manuell entfernen.

Zurücksetzen-Befehl an alle Geräte senden

Setzt alle Fernbedienungsgeräte in der **Geräte**-Liste zurück.

Geräteliste

Wählen Sie ein Gerät in der **Geräte**-Liste aus, um seine Einstellungen im rechten Bereich anzuzeigen.

Zurücksetzen

Setzt das ausgewählte Fernbedienungsgerät zurück.

Übernehmen

Wendet die Einstellungen an.

Audio-Konfiguration

Sie müssen Ihre Audiogeräte einrichten, bevor Sie sie in Cubase nutzen können.

WICHTIG

Vergewissern Sie sich, dass alle Geräte ausgeschaltet sind, bevor Sie sie anschließen.

Setup mit einfachem Stereoeingang und -ausgang

Wenn Sie nur einen Stereoeingang und -ausgang von Cubase verwenden, können Sie die Eingänge Ihrer Audio-Hardware direkt an die Eingangsquelle (z. B. ein Mischpult) und die Ausgänge an den Verstärker und die Lautsprecher anschließen.

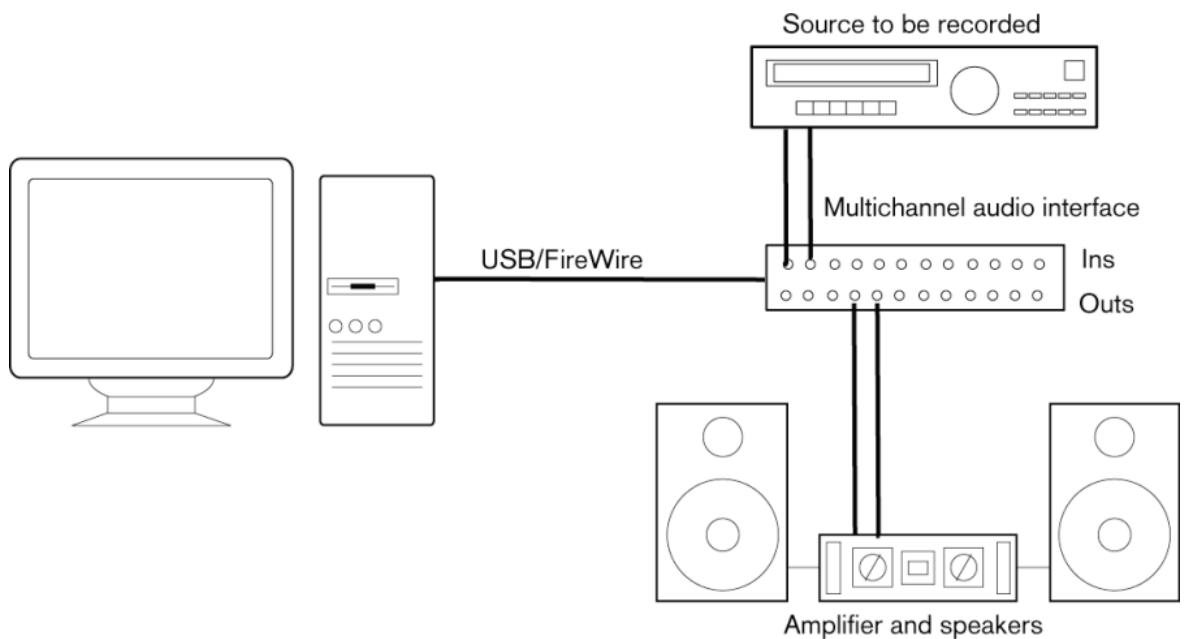

Audioverbindungen

Ihre Systemeinrichtung hängt von Ihren persönlichen Anforderungen ab, z. B. welche Art von Projekten Sie erstellen möchten, welches externe Equipment Sie verwenden möchten oder welche Computer-Hardware Ihnen zur Verfügung steht. Die folgenden Schaltbilder sollten daher nur als Anregung verstanden werden.

Wie Sie Ihr Equipment anschließen, d. h. ob Sie digitale oder analoge Verbindungen verwenden, hängt ebenfalls von Ihren Einstellungen ab.

Aufnahmepegel und Eingänge

Stellen Sie beim Anschließen der Geräte sicher, dass die absoluten Betriebspegel der verschiedenen Eingänge zueinander passen. Die Auswahl des richtigen Eingangstyps ist sehr wichtig, um Verzerrungen und Rauschen in den Aufnahmen zu vermeiden. Es können z. B. verschiedene Eingänge verwendet werden, wie etwa Leitungspiegel für Unterhaltungselektronik (-10 dBV) oder professionelle Geräte (+4 dBu).

Häufig können Sie die Eingangscharakteristik an der Audioschnittstelle oder in dessen Bedienfeld einstellen. Näheres finden Sie in der Dokumentation zu Ihrer Audio-Hardware.

WICHTIG

In Cubase können Sie die Eingangspegel nicht anpassen, da diese Anpassung je nach Audiokarte unterschiedlich erfolgt. Sie können die Eingangspegel aber über eine spezielle, mit der Hardware gelieferte Anwendung oder über das dazugehörige Bedienfeld anpassen.

Word-Clock-Anschlüsse

Wenn Sie einen digitalen Audioanschluss verwenden, benötigen Sie auch eine Word-Clock-Verbindung zwischen der Audio-Hardware und den externen Geräten. Näheres finden Sie in der Dokumentation zu Ihrer Audio-Hardware.

WICHTIG

Stellen Sie die Wordclock-Synchronisation richtig ein, da sonst Störgeräusche in Ihren Aufnahmen auftreten.

Einen Audiotreiber auswählen

Indem Sie einen Audiotreiber auswählen, ermöglichen Sie Cubase die Kommunikation mit der Audio-Hardware. Wenn Sie Cubase starten, wird normalerweise ein Dialog geöffnet, der Sie zur Auswahl eines Treibers auffordert. Sie können den Treiber für Ihre Audio-Hardware jedoch auch wie unten beschrieben auswählen.

HINWEIS

Verwenden Sie für Windows nach Möglichkeit einen ASIO-Treiber, der speziell für Ihre Hardware entwickelt wurde. Wenn kein ASIO-Treiber installiert ist, wenden Sie sich an den Hersteller Ihrer Audio-Hardware, um Informationen zu verfügbaren ASIO-Treibern zu erhalten. Wenn kein spezifischer ASIO-Treiber verfügbar ist, können Sie auch den generischen ASIO-Treiber für geringe Latenz verwenden.

VORGEHENSWEISE

1. Wählen Sie **Studio > Studio-Einstellungen**.
 2. Wählen Sie in der **Geräte**-Liste die Option **VST-Audiosystem**.
 3. Öffnen Sie das Einblendmenü **ASIO-Treiber** und wählen Sie Ihren Audio-Hardware-Treiber aus.
 4. Klicken Sie auf **OK**.
-

Audio-Hardware einrichten

Sie müssen Ihre Audio-Hardware im **Studio-Einstellungen**-Dialog auswählen und einrichten, bevor Sie sie verwenden können.

VORAUSSETZUNGEN

Sie haben einen Treiber für Ihre Audio-Hardware ausgewählt.

VORGEHENSWEISE

1. Wählen Sie **Studio > Studio-Einstellungen**.
2. Wählen Sie Ihren Hardwaretreiber in der **Geräte**-Liste aus.
3. Führen Sie eine der folgenden Aktionen durch, um die Einstellungen für Ihre Audio-Hardware zu öffnen:
 - Klicken Sie unter Windows auf **Einstellungen**.
 - Klicken Sie unter macOS auf **Open Config App**.
Dieser Schalter ist nur für einige Hardware-Produkte verfügbar. Wenn er in Ihrem System nicht verfügbar ist, lesen Sie die mit Ihrer Audio-Hardware gelieferte Dokumentation.

HINWEIS

Die Bedienelemente werden vom Hersteller Ihrer Audio-Hardware bereitgestellt und unterscheiden sich für jeden Hersteller und ggf. jedes Modell der Audioschnittstelle. Die Bedienelemente für den Generic Low Latency ASIO Driver (nur Windows) werden von Steinberg bereitgestellt.

4. Konfigurieren Sie Ihre Audio-Hardware gemäß den Empfehlungen des Herstellers Ihrer Audio-Hardware.

VST-Audiosystem-Seite

Auf der **VST-Audiosystem**-Seite können Sie einen ASIO-Treiber für Ihre Audio-Hardware auswählen.

- Um die **VST-Audiosystem**-Seite zu öffnen, wählen Sie **Studio > Studio-Einstellungen** und wählen Sie dann **VST-Audiosystem** in der **Geräte**-Liste.

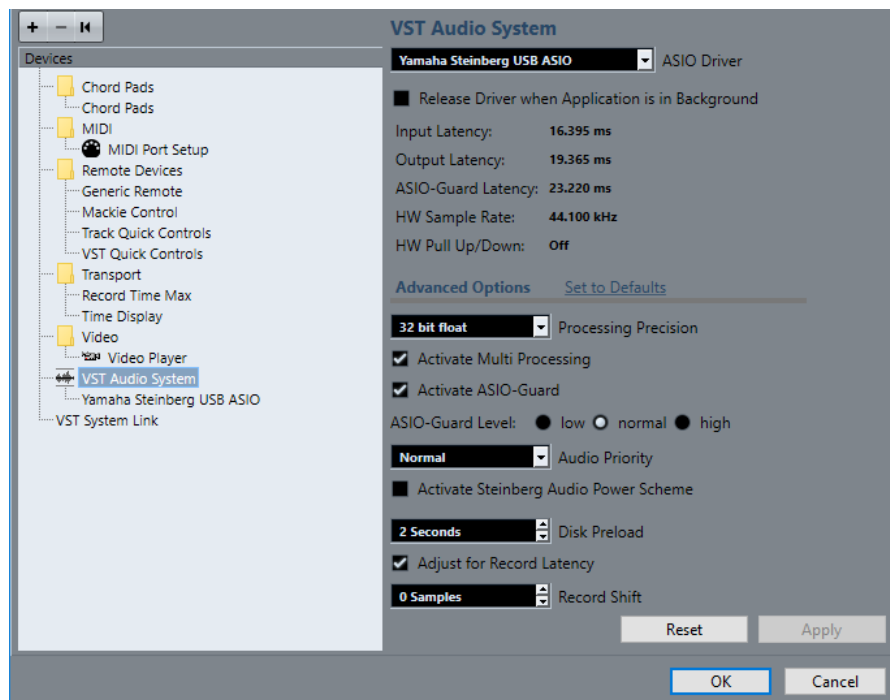

Die folgenden Optionen sind verfügbar:

ASIO-Treiber

Hiermit können Sie einen Treiber auswählen.

ASIO-Treiber deaktivieren, wenn Programm im Hintergrund läuft

Gibt den Treiber frei und erlaubt anderen Anwendungen, Ihre Audio-Hardware auch dann zur Wiedergabe zu nutzen, wenn Cubase ausgeführt wird.

Eingangslatenz

Zeigt die Eingangslatenz der Audio-Hardware an.

Ausgangslatenz

Zeigt die Ausgangslatenz der Audio-Hardware an.

ASIO-Guard-Latenz

Zeigt die ASIO-Guard-Latenz an.

Hardware-Samplerate:

Zeigt die Samplerate Ihrer Audio-Hardware an.

Hardware-Pull-Up/Down:

Zeigt den Pull-Up/Down-Status der Audio-Hardware an.

Auf Standardwerte zurücksetzen

Hiermit können Sie die Standardeinstellungen wiederherstellen.

Bearbeitungsgenauigkeit

Hier können Sie die Präzision der Audiobearbeitung auf 32-Bit-Float oder 64-Bit-Float einstellen. Abhängig von dieser Einstellung werden alle Kanäle im 32-Bit-Floating-Point-Format oder im 64-Bit-Floating-Point-Format bearbeitet und gemischt.

HINWEIS

Eine Bearbeitungspräzision von 64-Bit-Float kann die Prozessorbelastung und den Bedarf an Arbeitsspeicher erhöhen.

Um alle PlugIns anzuzeigen, die 64-Bit-Float-Bearbeitung unterstützen, öffnen Sie den **VST-PlugIn-Manager** und aktivieren Sie **PlugIns anzeigen, die 64-Bit-Float-Bearbeitung unterstützen** im Einblendmenü **Anzeigeoptionen**.

HINWEIS

VST2-PlugIns und -Instrumente werden immer mit 32-Bit-Präzision bearbeitet.

Multi-Processing aktivieren

Hiermit können Sie die Prozessorauslastung gleichmäßig auf alle verfügbaren CPUs verteilen. So kann Cubase den vollen Nutzen aus der kombinierten Leistung mehrerer Prozessoren ziehen.

ASIO-Guard aktivieren

Aktiviert den ASIO-Guard. Diese Option ist nur verfügbar, wenn **Multi-Processing aktivieren** aktiviert ist.

ASIO-Guard-Stufe

Hiermit können Sie die ASIO-Guard-Stufe einstellen. Je höher der Wert, den Sie hier einstellen, desto besser ist die Bearbeitungsstabilität und die Audio-Systemleistung. Höhere Werte bewirken jedoch auch eine höhere ASIO-Guard-Latenz und einen höheren Speicherbedarf.

Audiopriorität (nur Windows)

Wenn Sie mit Audio und MIDI arbeiten, sollte dies auf **Normal** eingestellt sein. Wenn Sie gar kein MIDI verwenden, können Sie die Einstellung **Boost** wählen.

Modus für optimierte Audioleistung von Steinberg aktivieren

Wenn diese Option aktiviert ist, werden alle Stromsparmodi, die sich auf die Echtzeitverarbeitung auswirken, deaktiviert. Bitte beachten Sie, dass dieser Modus nur bei sehr geringen Latenzen effektiv ist und den Stromverbrauch erhöht.

Vorab laden

Hier können Sie angeben, wie viele Sekunden an Audiomaterial vor Beginn der Wiedergabe in den Arbeitsspeicher geladen werden. So können Sie eine nahtlose Wiedergabe erzielen.

Aufnahmelatenz berücksichtigen

Wenn diese Option aktiviert ist, werden beim Aufnehmen die PlugIn-Latenzen berücksichtigt.

Aufnahmeversatz

Ermöglicht es Ihnen, die Aufnahmen um den angegebenen Wert zu verschieben.

WEITERFÜHRENDE LINKS

[VST-PlugIn-Manager-Fenster](#) auf Seite 501

ASIO-Treibereinrichtungs-Seite

Auf dieser Seite können Sie Ihren ASIO-Treiber einrichten.

- Um die Seite für die ASIO-Treibereinrichtung zu öffnen, wählen Sie **Studio > Studio-Einstellungen** und wählen Sie in der **Geräte**-Liste den Audiotreiber aus.

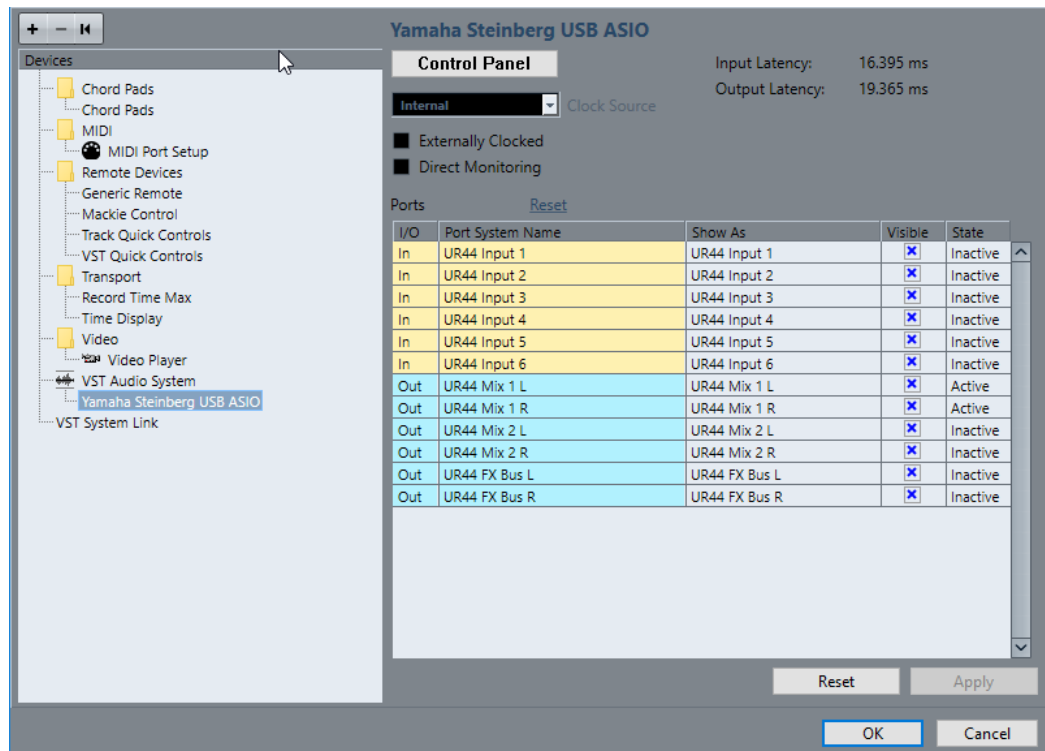

Die folgenden Optionen sind verfügbar:

Einstellungen

Öffnet die Einstellungen für die Audio-Hardware.

Eingangslatenz

Zeigt die Eingangslatenz des Audiotreibers an.

Ausgangslatenz

Zeigt die Ausgangslatenz des Audiotreibers an.

Clock-Quelle

Hiermit können Sie eine Clock-Quelle auswählen.

Externe Clock-Signale

Aktivieren Sie diese Option, wenn Sie eine externe Clock-Quelle verwenden möchten.

Direktes Mithören

Aktivieren Sie diese Option, um über Ihre Audio-Hardware mitzuhören und die Wiedergabe über Cubase zu steuern.

Anschlüsse zurücksetzen

Ermöglicht es Ihnen, alle Anschlussnamen und die Sichtbarkeitseinstellungen der Anschlüsse zurückzusetzen.

E/A

Der Eingangs-/Ausgangsstatus des Anschlusses.

Anschluss

Der Systemname des Anschlusses.

Anzeigen als

Ermöglicht Ihnen das Umbenennen des Anschlusses. Der Name wird in den Einblendmenüs **Eingangs-Routing** und **Ausgangs-Routing** verwendet.

Sichtbar

Hiermit können Sie Audioanschlüsse aktivieren/deaktivieren.

Status

Der Status des Audio-Anschlusses.

Externe Clock-Quellen verwenden

Wenn Sie eine externe Clock-Quelle verwenden, müssen Sie Cubase mitteilen, dass es externe Clock-Signale empfangen und sein eigenes Tempo von dieser Quelle ableiten soll.

VORGEHENSWEISE

1. Wählen Sie **Studio > Studio-Einstellungen**.
 2. Wählen Sie Ihren Hardwaretreiber in der **Geräte**-Liste aus.
 3. Aktivieren Sie **Externe Clock-Signale**.
-

ERGEBNIS

Cubase bezieht seine Geschwindigkeit jetzt von der externen Quelle.

HINWEIS

Damit Audiodateien richtig wiedergegeben und aufgenommen werden können, müssen Sie die Projekt-Samplerate auf die Samplerate des eingehenden Clock-Signals einstellen.

Wenn die Sampleraten nicht übereinstimmen, wird das **Aufnahmeformat**-Feld in der Statusanzeige des **Projekt**-Fensters andersfarbig dargestellt. Cubase akzeptiert nicht übereinstimmende Sampleraten, was jedoch zu einer schnelleren bzw. langsameren Wiedergabe führt.

Mehrere Audioanwendungen gleichzeitig verwenden

Andere Anwendungen können Ihre Audiohardware auch dann zur Wiedergabe nutzen, wenn Cubase ausgeführt wird.

VORAUSSETZUNGEN

Andere Audioanwendungen, die auf die Audiohardware zugreifen, sind für die Freigabe des Audiotreibers eingerichtet.

VORGEHENSWEISE

1. Wählen Sie **Studio > Studio-Einstellungen**.
2. Wählen Sie in der **Geräte**-Liste die Option **VST-Audiosystem**.
3. Aktivieren Sie **ASIO-Treiber deaktivieren, wenn Programm im Hintergrund läuft**.

ERGEBNIS

Die Anwendung im Vordergrund erhält Zugang zur Audio-Hardware.

Audio-Hardware-Konfiguration

Die meisten Audiokarten bieten eine oder mehrere kleine Anwendungen, mit denen Sie Ihre Hardware konfigurieren können.

Die Einstellungen finden Sie normalerweise in einem Bedienfeld, das wie weiter unten beschrieben in Cubase geöffnet werden kann. (Wenn Cubase nicht läuft, kann es auch eigenständig aufgerufen werden.) Weitere Informationen entnehmen Sie bitte der Dokumentation zu Ihrer Audio-Hardware.

Die Einstellungen umfassen:

- Auswählen der aktiven Ein-/Ausgänge.
- Einrichten der Word-Clock-Synchronisation.
- Ein- und Ausschalten der Mithörfunktion über die Hardware.
- Einstellen der Pegel für jeden Eingang.
- Einstellen der Pegel für die Ausgänge, so dass diese mit den Geräten übereinstimmen, die Sie zum Mithören verwenden.
- Auswählen der digitalen Eingangs- und Ausgangsformate.
- Vornehmen von Einstellungen für die Audiopuffer.

Eingangs- und Ausgangsanschlüsse einrichten

Nachdem Sie den Treiber für Ihre Audio-Hardware ausgewählt und eingestellt haben, müssen Sie angeben, welche Ein- und Ausgänge verwendet werden sollen.

VORAUSSETZUNGEN

Sie haben einen Treiber für Ihre Audio-Hardware ausgewählt.

VORGEHENSWEISE

1. Wählen Sie **Studio > Studio-Einstellungen**.
2. Wählen Sie Ihren Hardwaretreiber in der **Geräte**-Liste aus.

3. Nehmen Sie Ihre Einstellungen vor.
 4. Klicken Sie auf **OK**.
-

WEITERFÜHRENDE LINKS

[ASIO-Treibereinrichtungs-Seite](#) auf Seite 17

Audio-Bus-Einrichtung

Das Übertragen von Audiomaterial zwischen der Audio-Hardware und Cubase geschieht über ein System von Eingangs- und Ausgangsbussen.

- Eingangsbusse dienen zum Weiterleiten von Audiomaterial von den Eingängen Ihrer Audio-Hardware an Cubase. Das bedeutet, dass Audio immer über einen oder mehrere Eingangsbusse aufgenommen wird.
- Ausgangsbusse dienen zum Weiterleiten von Audiomaterial von Cubase an die Ausgänge Ihrer Audio-Hardware. Das bedeutet, dass Audio immer über einen oder mehrere Ausgangsbusse wiedergegeben wird.

Nachdem Sie die internen Eingangs- und Ausgangsbusse eingestellt haben, können Sie Ihre Audiosignalquelle, z. B. ein Mikrofon, an Ihrer Audioschnittstelle anschließen und mit der Aufnahme beginnen, sie wiedergeben und mischen.

WEITERFÜHRENDE LINKS

[Audioverbindungen](#) auf Seite 24

Mithören

In Cubase bedeutet Mithören das Abhören des Eingangssignals während der Aufnahme.

Die folgenden Arten des Mithörens sind verfügbar:

- Externes Mithören durch Anhören des Signals, bevor dieses Cubase erreicht.
- Über Cubase.
- Durch direktes Mithören über ASIO.
Dies ist eine Kombination der anderen Methoden.

WEITERFÜHRENDE LINKS

[Externes Mithören](#) auf Seite 214

[Mithören über Cubase](#) auf Seite 213

[Direktes Mithören über ASIO](#) auf Seite 214

MIDI-Konfiguration

Sie müssen Ihre MIDI-Geräte einrichten, bevor Sie sie in Cubase nutzen können.

WICHTIG

Schalten Sie alle Geräte aus, bevor Sie jegliche Verbindungen herstellen.

VORGEHENSWEISE

1. Schließen Sie Ihr MIDI-Equipment (Keyboard, MIDI-Schnittstelle usw.) an Ihren Computer an.
 2. Installieren Sie die Treiber für Ihre MIDI-Geräte.
-

ERGEBNIS

Sie können Ihr MIDI-Equipment in Cubase verwenden.

MIDI-Verbindungen

Zur Wiedergabe und Aufnahme von MIDI-Daten von Ihrem MIDI-Gerät, z. B. einem MIDI-Keyboard, müssen Sie die MIDI-Anschlüsse verbinden.

Verbinden Sie den MIDI-Ausgangsanschluss Ihres MIDI-Geräts mit dem MIDI-Eingangsanschluss Ihrer Audio-Hardware. Auf diese Weise sendet das MIDI-Gerät MIDI-Daten an Ihren Computer, die dort weitergeleitet oder aufgenommen werden können.

Verbinden Sie den MIDI-Eingangsanschluss Ihres MIDI-Geräts mit dem MIDI-Ausgangsanschluss Ihrer Audio-Hardware. Auf diese Weise kann Cubase MIDI-Daten vom Computer an das MIDI-Gerät senden. Sie können z. B. Ihr eigenes Spiel per MIDI aufnehmen, die aufgenommenen MIDI-Daten in Cubase bearbeiten und sie zur Wiedergabe an das Keyboard senden. Während der Wiedergabe Ihrer auf diese Weise verbesserten Spieldaten können Sie das vom Keyboard erzeugte Audiosignal als Audiomaterial aufnehmen.

MIDI-Anschlüsse ein- und ausblenden

In den MIDI-Einblendmenüs im Programm können Sie die MIDI-Anschlüsse einblenden, die Sie verwenden möchten, und diejenigen ausblenden, die Sie nicht nutzen.

VORGEHENSWEISE

1. Wählen Sie **Studio > Studio-Einstellungen**.
 2. Wählen Sie in der **Geräte**-Liste die **MIDI-Anschluss-Einstellungen**.
 3. Um einen MIDI-Anschluss zu verbergen, löschen Sie dessen Markierung in der Spalte **Sichtbar**.
 4. Klicken Sie auf **OK**.
-

Alle MIDI-Eingänge einrichten

Wenn Sie MIDI aufnehmen, können Sie angeben, welcher MIDI-Eingang für die Aufnahme auf der jeweiligen MIDI-Spur verwendet werden soll. Sie können jedoch auch MIDI-Daten von allen MIDI-Eingängen aufnehmen. Sie können genau festlegen, welche Eingänge berücksichtigt werden, wenn Sie die Option **All MIDI Inputs** für eine MIDI-Spur auswählen.

VORGEHENSWEISE

1. Wählen Sie **Studio > Studio-Einstellungen**.
2. Wählen Sie in der **Geräte**-Liste die **MIDI-Anschluss-Einstellungen**.
3. Aktivieren Sie **In 'All MIDI Inputs'** bei einem Port.

HINWEIS

Wenn Sie ein MIDI-Fernbedienungsgerät an Ihren Computer angeschlossen haben, deaktivieren Sie die Option **In 'All MIDI Inputs'** für diesen MIDI-Eingang. Dadurch vermeiden Sie die versehentliche Aufnahme von Daten von der Fernsteuerung, wenn **All MIDI Inputs** als Eingabeoption einer MIDI-Spur gewählt ist.

4. Klicken Sie auf **OK**.
-

ERGEBNIS

Wenn Sie im Menü **Eingangs-Routing** einer MIDI-Spur im **Inspector All MIDI Inputs** wählen, verwendet die MIDI-Spur alle MIDI-Eingänge, die Sie in den **MIDI-Anschluss-Einstellungen** angegeben haben.

MIDI-Anschluss-Einstellungen-Seite

Die Seite **MIDI-Anschluss-Einstellungen** im Dialog **Studio-Einstellungen** zeigt die verbundenen MIDI-Geräte an und ermöglicht es Ihnen, ihre Anschlüsse einzurichten.

- Um die Seite **MIDI-Anschluss-Einstellungen** zu öffnen, wählen Sie **Studio > Studio-Einstellungen** und aktivieren Sie **MIDI-Anschluss-Einstellungen** in der **Geräte-Liste**.

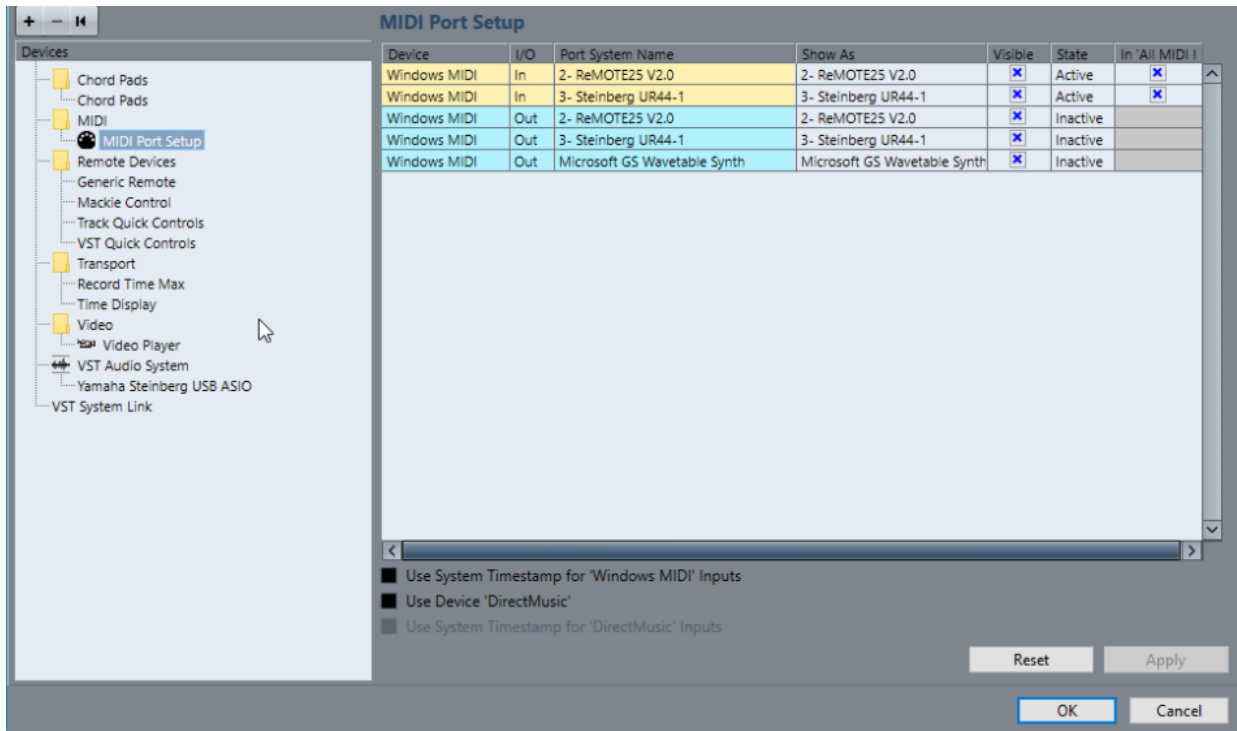

Die folgenden Spalten werden angezeigt:

Gerät

Die angeschlossenen MIDI-Geräte.

E/A

Der Eingangs-/Ausgangsstatus des Anschlusses.

Anschluss

Der Systemname des Anschlusses.

Anzeigen als

Ermöglicht Ihnen das Umbenennen des Anschlusses. Der Name wird in den Einblendmenüs **Eingangs-Routing** und **Ausgangs-Routing** verwendet.

Sichtbar

Hiermit können Sie MIDI-Anschlüsse aktivieren/deaktivieren.

Status

Der Status des MIDI-Anschlusses.

In 'All MIDI Inputs'

Hiermit können Sie MIDI-Daten von allen MIDI-Eingängen aufnehmen.

HINWEIS

Deaktivieren Sie diese Option, wenn Sie Fernbedienungsgeräte verwenden.

Die folgenden Optionen sind verfügbar:

Systemzeit verwenden für 'Windows MIDI'-Eingänge

Aktivieren Sie diese Option, wenn Sie anhaltende Timing-Probleme haben, z. B. Notenverschiebungen. Wenn sie aktiviert ist, wird die Systemzeit als Zeitreferenz verwendet.

Gerät 'DirectMusic' verwenden

Wenn Sie kein Gerät mit einem DirectMusic-Gerätetreiber haben, können Sie diese Option deaktiviert lassen. Dies steigert die Systemleistung.

Systemzeit verwenden für 'Direct Music'-Eingänge

Aktivieren Sie diese Option, wenn Sie anhaltende Timing-Probleme haben, z. B. Notenverschiebungen. Wenn sie aktiviert ist, wird die Systemzeit als Zeitreferenz verwendet.

Plug&Play-Unterstützung für USB-MIDI-Geräte

Cubase unterstützt Plug&Play für USB-MIDI-Geräte. Die Geräte können angeschlossen und eingeschaltet werden, während die Anwendung läuft.

Synchronizer

Wenn Sie Cubase zusammen mit externen Bandmaschinen verwenden, müssen Sie ggf. einen Synchronizer in Ihr System integrieren.

WICHTIG

Vergewissern Sie sich, dass alle Geräte ausgeschaltet sind, bevor Sie Änderungen an den Anschlüssen vornehmen.

Für Informationen zum Anschließen und Einrichten Ihres Synchronizers beachten Sie die Dokumentation Ihres Synchronizers.

WEITERFÜHRENDE LINKS

[Synchronisation](#) auf Seite 680

Audioverbindungen

Zur Wiedergabe und Aufnahme in Cubase müssen Sie Eingangs- und Ausgangsbusse im Fenster **Audioverbindungen** einrichten.

Die erforderlichen Bustypen hängen von Ihrer Audio-Hardware, von Ihren grundsätzlichen Audio-Einstellungen und von den verwendeten Projekten ab.

Audioverbindungen (Fenster)

Im Fenster **Audioverbindungen**-Fenster können Sie Eingangs- und Ausgangsbusse einrichten.

- Um das **Audioverbindungen**-Fenster zu öffnen, wählen Sie **Studio > Audioverbindungen**.

Eingänge/Ausgänge (Registerkarte)

Auf den Registerkarten **Eingänge** und **Ausgänge** können Sie Eingangs- und Ausgangsbusse einrichten und konfigurieren.

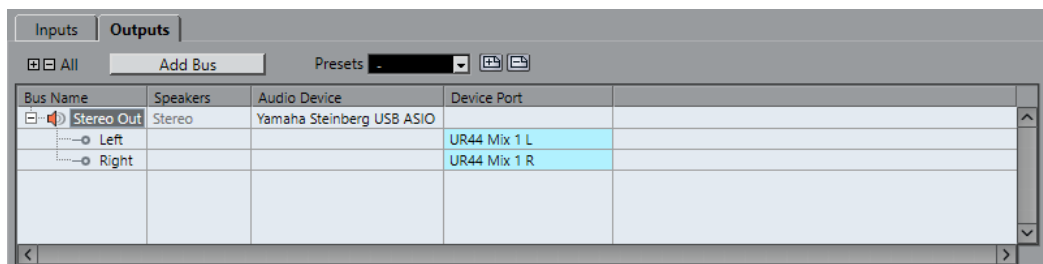

Die folgenden Optionen sind über der Bus-Liste verfügbar:

+/- Alle

Klappt alle Busse in der Bus-Liste ein oder aus.

Bus hinzufügen

Öffnet den Dialog **Eingangsbus hinzufügen**, in dem Sie eine neue Buskonfiguration erzeugen können.

Presets

Öffnet das **Presets**-Menü, in dem Sie Buskonfigurations-Presets auswählen können. Mit **Speichern** können Sie eine Buskonfiguration als Preset speichern. Mit **Löschen** wird das ausgewählte Preset gelöscht.

Die folgenden Spalten sind in der Bus-Liste verfügbar:

Bus-Name

Hier werden die Busse aufgelistet. Klicken Sie auf den Namen eines Busses, um ihn auszuwählen oder umzubenennen.

Lautsprecher

Zeigt die Lautsprecherkonfiguration (Mono, Stereo) für die einzelnen Busse an.

Audiogerät

Zeigt den ausgewählten ASIO-Treiber an.

Geräteanschluss

In dieser Spalte wird angezeigt, welche physikalischen Ein-/Ausgänge Ihrer Audio-Hardware dieser Bus verwendet. Klappen Sie den Bus-Eintrag aus, damit alle Lautsprecherkanäle angezeigt werden. Wenn der Bus-Eintrag eingeklappt ist, sehen Sie hier nur den ersten Anschluss, den der Bus verwendet.

Das Einblendmenü **Geräte-Port** zeigt an, wie viele Busse mit einem bestimmten Port verbunden sind. Die Busse werden in eckigen Klammern neben dem Anschlussnamen angezeigt.

Es werden bis zu drei Bus-Zuweisungen angezeigt. Wenn Sie mehr Verbindungen erstellt haben, wird dies durch eine Zahl hinter dem Port-Namen gekennzeichnet.

»Adat 1 [Stereo1] [Stereo2] [Stereo3] (+2)« bedeutet z. B., dass der Adat1-Port bereits drei Stereobussen sowie zwei weiteren Bussen zugewiesen ist.

Hardware-Eingänge und -Ausgänge umbenennen

Bevor Sie die Busse einrichten, sollten Sie die Standard-Ein- und Ausgänge Ihrer Audio-Hardware umbenennen. Dies ermöglicht es Ihnen, Projekte zwischen verschiedenen Computern und Systemen auszutauschen.

Wenn Sie z. B. Ihr Projekt in einem anderen Studio bearbeiten möchten, steht Ihnen dort vermutlich eine andere Audio-Hardware zur Verfügung. Wenn Sie sich jedoch mit dem anderen Studioeigner auf identische Namen für Ihre Ein- und Ausgänge geeinigt haben, korrigiert Cubase Eingänge und Ausgänge für Ihre Busse.

HINWEIS

Wenn Sie ein Projekt öffnen, das auf einem anderen Computer erstellt wurde, und die Namen der Anschlüsse nicht übereinstimmen (bzw. die Anschlusskonfiguration nicht dieselbe ist), wird der Dialog **Nicht gefundene Anschlüsse** angezeigt. Hier können Sie die im Projekt verwendeten Anschlüsse manuell den an Ihrem Computer verfügbaren Anschlüssen zuweisen.

VORGEHENSWEISE

1. Wählen Sie **Studio > Studio-Einstellungen**.
 2. Wählen Sie in der **Geräte**-Liste die Option **VST-Audiosystem**.
 3. Öffnen Sie das Einblendmenü **ASIO-Treiber** und wählen Sie Ihren Audio-Hardware-Treiber aus.
 4. Wählen Sie Ihren Hardwaretreiber in der **Geräte**-Liste aus.
 5. Klicken Sie in der Spalte **Anzeigen als** auf den Anschlussnamen und geben Sie einen neuen Namen ein.
 6. Wiederholen Sie den vorherigen Schritt für alle Anschlüsse, bis Sie alle richtig umbenannt haben.
 7. Klicken Sie auf **OK**.
-

WEITERFÜHRENDE LINKS

[Nicht gefundene Anschlüsse neu zuweisen](#) auf Seite 85

Anschlüsse ausblenden

Anschlüsse, die Sie nicht verwenden, können Sie ausblenden. Ausgeblendete Anschlüsse werden nicht im **Audioverbindungen**-Fenster angezeigt.

VORGEHENSWEISE

1. Wählen Sie **Studio > Studio-Einstellungen**.
 2. Wählen Sie Ihren Hardwaretreiber in der **Geräte**-Liste aus.
 3. Deaktivieren Sie in der **Sichtbar**-Spalte die Anschlüsse, die Sie ausblenden möchten.
 4. Klicken Sie auf **OK**.
-

Ports aktivieren und deaktivieren (nur macOS)

Unter macOS können Sie angeben, welche Eingangs- und Ausgangsanschlüsse aktiv sind. Dadurch können Sie den Mic-Eingang anstelle des Line-Eingangs verwenden oder den Eingang oder Ausgang der Audiokarte deaktivieren.

HINWEIS

Diese Funktion ist nur für integriertes Audio, Standard-USB-Audiogeräte sowie einige Audiokarten verfügbar.

VORGEHENSWEISE

1. Wählen Sie **Studio > Studio-Einstellungen**.
 2. Wählen Sie Ihren Hardwaretreiber in der **Geräte**-Liste aus.
 3. Klicken Sie auf **Einstellungen**.
 4. Aktivieren/Deaktivieren Sie die Anschlüsse.
 5. Klicken Sie auf **OK**.
-

Eingangs- und Ausgangsbusse hinzufügen

Sie müssen Eingangs- und Ausgangsbusse hinzufügen, um die Verbindung zwischen Ihrer Audio-Hardware und Cubase herzustellen.

VORGEHENSWEISE

1. Klicken Sie im **Audioverbindungen**-Dialog auf eine der Registerkarten **Eingänge** oder **Ausgänge**.
 2. Klicken Sie auf **Bus hinzufügen**.
 3. Konfigurieren Sie den Bus im Dialog **Eingangsbus hinzufügen**.
 4. Optional: Geben Sie einen Namen für den Bus ein.
Wenn Sie keinen Namen festlegen, wird der Bus entsprechend der Kanalkonfiguration benannt.
 5. Klicken Sie auf **Bus hinzufügen**.
Der neue Bus wird der Busliste hinzugefügt.
 6. Klicken Sie für die einzelnen Lautsprecherkanäle im Bus in die Spalte **Geräte-Port** und wählen Sie einen Anschluss Ihrer Audio-Hardware aus.
-

Standard-Ausgangsbus einstellen (Main Mix)

Der **Main Mix** ist der Standard-Ausgangsbus, an den jeder neue Audio-, Gruppen- oder Effektkanal automatisch geleitet wird. Wenn nur ein Bus verfügbar ist, wird dieser Bus automatisch als Standard-Ausgangsbus verwendet.

VORAUSSETZUNGEN

Fügen Sie einen Ausgangsbus hinzu.

VORGEHENSWEISE

1. Klicken Sie im Dialog **Audioverbindungen** mit der rechten Maustaste auf den Ausgangsbus, den Sie als Standard-Ausgangsbus verwenden möchten.
 2. Wählen Sie **<Bus-Name> als Main Mix definieren**.
-

ERGEBNIS

Der ausgewählte Bus wird als Standard-Bus verwendet. Der **Main Mix** wird durch ein Lautsprechersymbol neben dessen Namen angezeigt.

WEITERFÜHRENDE LINKS

[Eingänge/Ausgänge \(Registerkarte\)](#) auf Seite 24

Presets für Eingangs- und Ausgangsbusse

Sie können für Eingangs- und Ausgangsbus-Konfigurationen verschiedene Arten von Presets nutzen.

- Einige Standard-Buskonfigurationen.
- Automatisch erzeugte Presets, die auf Ihre Hardware-Konfiguration zugeschnitten sind. Beim Programmstart analysiert Cubase die physikalischen Ein- und Ausgänge der Audio-Hardware und erzeugt eine Anzahl von der Hardware abhängiger Presets.
- Ihre eigenen Presets.

HINWEIS

Sie können Standard-Presets für Eingangs- und Ausgangsbus-Konfigurationen erzeugen. Wenn Sie ein neues, leeres Projekt erzeugen, werden diese Standard-Presets angewendet. Um Standard-Presets zu erzeugen, speichern Sie Ihre bevorzugten Eingangs- und Ausgangsbus-Konfigurationen unter dem Namen **Default**. Wenn Sie keine Standard-Presets definiert haben, wird beim Erstellen eines neuen, leeren Projekts die zuletzt verwendete Eingangs- und Ausgangsbus-Konfiguration angewendet.

Bus-Konfigurations-Preset speichern

Sie können Ihre eigene Eingangs- und Ausgangsbus-Konfiguration als Presets speichern.

VORGEHENSWEISE

1. Wählen Sie **Studio > Audioverbindungen**.
 2. Richten Sie Ihre Bus-Konfiguration ein.
 3. Klicken Sie auf **Speichern**.
 4. Geben Sie im Dialog **Geben Sie einen Preset-Namen ein** einen Namen ein.
 5. Klicken Sie auf **OK**.
-

ERGEBNIS

Das Preset ist verfügbar im **Presets**-Menü.

Bus-Konfigurations-Preset löschen

Sie können nicht mehr benötigte Bus-Konfigurations-Presets löschen.

VORGEHENSWEISE

1. Wählen Sie **Studio > Audioverbindungen**.
 2. Wählen Sie im **Presets**-Menü das Preset aus, das Sie löschen möchten.
 3. Klicken Sie auf **Löschen**.
-

ERGEBNIS

Das Preset wird gelöscht.

Monitoring-Bus

Für das Monitoring wird der Standard-Ausgangsbus (**Main Mix**) verwendet. Sie können den Monitoring-Pegel in der **MixConsole** einstellen.

WEITERFÜHRENDE LINKS

[Standard-Ausgangsbus einstellen \(Main Mix\)](#) auf Seite 26

Bus-Konfigurationen

Nachdem Sie die erforderlichen Busse für ein Projekt eingerichtet haben, können Sie die Namen eingeben und die Port-Zuordnungen ändern. Die Bus-Konfiguration wird mit dem Projekt gespeichert.

Busse entfernen

Sie können Busse entfernen, die Sie nicht mehr benötigen.

VORGEHENSWEISE

- Klicken Sie im Fenster **Audioverbindungen** mit der rechten Maustaste auf einen Bus in der Liste und wählen Sie **Bus entfernen**.
Sie können auch den Bus auswählen und die **Rücktaste** drücken.
-

Anschlusszuweisungen ändern

Sie können die Anschlusszuweisungen von Bussen ändern.

VORGEHENSWEISE

1. Wählen Sie **Studio > Audioverbindungen**.
 2. Führen Sie eine der folgenden Aktionen durch:
 - Um die Zuweisung eines einzelnen Busses zu ändern, öffnen Sie das Einblendmenü **Geräte-Port** und wählen Sie einen neuen Port aus.
 - Um mehreren ausgewählten Bussen die folgenden Ports zuzuweisen, öffnen Sie das Einblendmenü **Geräte-Port** für den ersten ausgewählten Eintrag, drücken Sie die **Umschalttaste** und wählen Sie einen Geräte-Port aus.
 - Um mehreren ausgewählten Bussen denselben Port zuzuweisen, öffnen Sie das Einblendmenü **Geräte-Port** für den ersten ausgewählten Eintrag, drücken Sie **Umschalttaste-Alt-Taste** und wählen Sie einen Geräte-Port aus.
-

Mehrere Busse umbenennen

Sie können alle ausgewählten Busse auf einmal umbenennen und diesen aufsteigende Zahlen oder Buchstaben zuweisen.

VORGEHENSWEISE

1. Wählen Sie **Studio > Audioverbindungen**.
2. Wählen Sie die Busse aus, die Sie umbenennen möchten.
3. Führen Sie eine der folgenden Aktionen durch:
 - Geben Sie für einen der Busse einen neuen Namen und eine Zahl ein.
 - Geben Sie für einen der Busse einen neuen Namen und eine Zahl sowie einen Großbuchstaben ein.
4. Drücken Sie die **Eingabetaste**.

ERGEBNIS

Die Busse werden automatisch umbenannt, wobei entweder aufsteigende Zahlen oder Buchstaben verwendet werden.

HINWEIS

Die automatische Funktion startet bei dem Bus, dessen Namen Sie bearbeiten, arbeitet die Liste nach unten ab und beginnt wieder von oben, bis alle ausgewählten Busse umbenannt wurden.

Exklusive Anschlusszuweisungen

Bei bestimmten Kanalarten ist die Anschlusszuweisung exklusiv.

Wenn Sie einen Anschluss einem solchen Bus oder Kanal zugewiesen haben, darf er keinem anderen Bus zugewiesen werden, da die Zuweisung zum ersten Bus sonst verloren geht.

Die entsprechenden Anschlüsse sind im **Audioverbindungen**-Fenster im Einblendmenü **Geräte-Port** markiert.

Projekt-Fenster

Das **Projekt**-Fenster bietet eine Übersicht über das Projekt, Sie können im Projekt navigieren und Bearbeitungsschritte in größerem Maßstab ausführen.

Jedes Projekt hat ein eigenes **Projekt**-Fenster. Das **Projekt**-Fenster wird immer angezeigt, wenn Sie ein Projekt öffnen oder ein neues erzeugen.

- Um ein Projekt zu öffnen, wählen Sie **Datei > Öffnen**.
- Um ein neues Projekt zu erzeugen, wählen Sie **Datei > Neues Projekt**.



Der **Projekt**-Fenster ist in verschiedene Bereiche unterteilt:

1 Linke Zone

Die linke Zone enthält den **Spur-Inspector** für die ausgewählte Spur oder den **Editor-Inspector** für den Editor in der unteren Zone.

2 Projekt-Zone

Die Projekt-Zone enthält die Werkzeugzeile, die Spurliste mit den Spuren, die Event-Anzeige mit den Parts und Events des Projekts sowie das **Projekt**-Fenster-Lineal.

In der Werkzeugzeile können Sie die Statusanzeige, die Infozeile, die Übersichtsanzeige und die **Transportteile** aktivieren/deaktivieren.

3 Untere Zone

In der unteren Zone befinden sich die **Akkord-Pads**, der **Editor**, die **Sampler Control** (nur Cubase Elements) und die **MixConsole**.

4 Rechte Zone

In der rechten Zone befinden sich das **VST-Instrumente**-Rack und das **Medien**-Rack (nicht in Cubase LE).

WEITERFÜHRENDE LINKS

[Projekt-Zone](#) auf Seite 31

[Linke Zone](#) auf Seite 42

[Untere Zone](#) auf Seite 48

[Rechte Zone \(nicht in Cubase LE\)](#) auf Seite 53

[Werkzeugzeile im Projekt-Fenster](#) auf Seite 32

Zonen ein-/ausblenden

Sie können die Zonen im **Projekt**-Fenster nach Belieben ein- oder ausblenden.

VORGEHENSWEISE

- Führen Sie eine der folgenden Aktionen durch:
 - Um die linke Zone ein-/auszublenden, klicken Sie auf **Linke Zone ein-/ausblenden** in der Werkzeugzeile des **Projekt**-Fensters.
 - Um die untere Zone ein-/auszublenden, klicken Sie auf **Untere Zone ein-/ausblenden** in der Werkzeugzeile des **Projekt**-Fensters.
 - Klicken Sie auf **Rechte Zone ein-/ausblenden** in der Werkzeugzeile des **Projekt**-Fensters, um die rechte Zone ein-/auszublenden.

HINWEIS

Die Projekt-Zone wird immer angezeigt.

WEITERFÜHRENDE LINKS

[Werkzeugzeile im Projekt-Fenster](#) auf Seite 32

Projekt-Zone

Die Projekt-Zone ist der zentrale Bereich des **Projekt**-Fensters und kann nicht ausgeblendet werden.

Die Projekt-Zone enthält die Spurliste und die Event-Anzeige mit dem Lineal. Sie können die Statusanzeige, die Infozeile, die Übersichtsanzeige und die **Transportzeile** für die Projekt-Zone aktivieren/deaktivieren.



WEITERFÜHRENDE LINKS

- [Spurliste](#) auf Seite 38
- [Event-Anzeige](#) auf Seite 39
- [Lineal](#) auf Seite 39
- [Statusanzeige](#) auf Seite 40
- [Infozeile](#) auf Seite 41
- [Übersichtsanzeige](#) auf Seite 42
- [Transportzeile](#) auf Seite 42

Werkzeugzeile im Projekt-Fenster

Die Werkzeugzeile enthält Werkzeuge und Schalter, mit denen Sie andere Fenster öffnen und unterschiedliche Projekteinstellungen und Funktionen ausführen können.

- Um Werkzeuge anzuzeigen/auszublenden, öffnen Sie das Werkzeugzeilen-Kontextmenü, indem Sie mit der rechten Maustaste in einen leeren Bereich der Werkzeugzeile klicken und die Werkzeuge aktivieren, die Sie anzeigen möchten. Um alle Werkzeuge anzuzeigen, wählen Sie **Alle einblenden**.

HINWEIS

Die Anzahl von angezeigten Elementen hängt auch von der Größe des **Projekt-Fensters** und der Bildschirmauflösung ab.

Die folgenden Optionen sind verfügbar:

Projekt aktivieren



HINWEIS

Nur verfügbar, wenn mehr als ein Projekt geöffnet ist.

Aktiviert ein Projekt.

Projekt-Bearbeitungsschritte

Rückgängig machen/Wiederherstellen



Macht Aktionen im **Projekt-Fenster** rückgängig bzw. stellt sie wieder her.

Verzögerungsausgleich einschränken

Verzögerungsausgleich einschränken



Minimiert die durch den Verzögerungsausgleich bewirkte Latenz.

Linke Trennlinie

Linke Trennlinie



Werkzeuge, die links von der Trennlinie platziert werden, werden immer angezeigt.

Medien- und MixConsole-Fenster

MediaBay öffnen



Öffnet/Schließt die **MediaBay**.

Pool-Fenster öffnen



Öffner/Schließt das **Pool**-Fenster.

MixConsole öffnen



Öffnet/Schließt die **MixConsole**.

Status-Schalter

Alle Stummschalten-Schalter deaktivieren



Deaktiviert alle Stummschalten-Schalter.

Alle Solo-Schalter deaktivieren



Deaktiviert alle Solo-Schalter.

R-Schalter für alle Spuren aktivieren/deaktivieren



Aktiviert/Deaktiviert das Lesen von Automationsdaten für alle Spuren.

W-Schalter für alle Spuren aktivieren/deaktivieren



Aktiviert/Deaktiviert das Schreiben von Automationsdaten für alle Spuren.

Automatischer Bildlauf

Automatischer Bildlauf



Der Projekt-Positionszeiger bleibt während der Wiedergabe sichtbar.

Einstellungen für automatischen Bildlauf auswählen



Hier können Sie **Seite umblättern** oder **Stabiler Positionszeiger** und **Automatischen Bildlauf während der Bearbeitung aufheben** aktivieren.

Transportschalter

Zum vorherigen Marker/Anfang



Verschiebt den Positionszeiger an den vorherigen Marker/die Nullposition auf der Zeitachse.

Zum nächsten Marker/Projektende



Verschiebt den Positionszeiger an den nächsten Marker/das Projektende.

Rücklauf



Spult zurück.

Vorlauf



Spult vor.

Cycle aktivieren



Aktiviert/Deaktiviert den Cycle-Modus.

Stop



Stoppt die Wiedergabe.

Anfang



Startet die Wiedergabe.

Aufnahme



Aktiviert/Deaktiviert den Aufnahmemodus.

Werkzeugschalter

Objektauswahl



Wählt Events und Parts aus.

Auswahlbereich



Wählt Bereiche aus.

Stift



Zeichnet Events.

Löschen



Löscht Events.

Trennen



Trennt Events.

Kleben



Klebt Events zusammen.

Stummschalten



Schaltet Events stumm.

Zoom



Zoomt ein. Halten Sie die **Alt-Taste** gedrückt und klicken Sie, um die Darstellung zu verkleinern.

Linie



Erzeugt eine zusammenhängende Folge von Noten-Events.

Wiedergabe



Hiermit können Sie Events abspielen.

Farbe



Ermöglicht es Ihnen, Events einzufärben.

Farben-Menü

Farbe für ausgewählte Spuren oder Events auswählen



Öffnet den **Farben**-Bereich, mit dem Sie die ausgewählten Spuren oder Events einfärben können.

Kicker

Anfang nach links



Verlängert das ausgewählte Event durch Verschieben des Startpunkts nach links.

Anfang nach rechts



Verkürzt das ausgewählte Event durch Verschieben des Startpunkts nach rechts.

Event nach links



Verschiebt das ausgewählte Event nach links.

Event nach rechts



Verschiebt das ausgewählte Event nach rechts.

Endpunkt nach links



Verkürzt das ausgewählte Event durch Verschieben des Endpunkts nach links.

Endpunkt nach rechts



Verlängert das ausgewählte Event durch Verschieben des Endpunkts nach rechts.

Raster

Nulldurchgänge finden



Beschränkt die Bearbeitung auf Nulldurchgänge, d. h. auf Positionen, deren Amplitude null ist.

Raster Ein/Aus



Beschränkt die horizontale Bewegung und Positionierung auf die Positionen, die vom **Rastermodus** vorgegeben werden.

Rastermodus



Hiermit können Sie festlegen, an welchen Positionen Events einrasten sollen.

Rastertyp

Rastertyp



Hiermit können Sie einen Rastertyp für die **Raster**-Funktion festlegen. Diese Einstellung ist nur wirksam, wenn **Rastermodus** auf eine der Rasteroptionen eingestellt ist.

Quantisierung

Quantisierung anwenden



Wendet die Quantisierungseinstellungen an.

Quantisierungs-Presets



Hiermit können Sie ein Quantisierungs-Preset auswählen.

Näherungsweise Quantisierung ein/aus



Aktiviert/Deaktiviert die näherungsweise Quantisierung.

Quantisierungsfeld öffnen



Öffnet das **Quantisierungsfeld**.

Systemleistungsanzeige

Systemleistungsanzeige



Zeigt die Meter für die durchschnittliche Audio-Bearbeitungslast und die Auslastung des Festplatten-Caches an.

Rechte Trennlinie

Rechte Trennlinie



Werkzeuge, die rechts von der Trennlinie platziert werden, werden immer angezeigt.

Fenster-Zonen

Linke Zone ein-/ausblenden



Blendet die linke Zone des Fensters ein/aus.

Untere Zone ein-/ausblenden



Blendet die untere Zone des Fensters ein/aus.

Rechte Zone ein-/ausblenden



Blendet die rechte Zone des Fensters ein/aus.

Fenster-Layout einrichten



Hiermit können Sie das Fenster-Layout einrichten.

Werkzeugzeile einrichten

Werkzeugzeile einrichten



Öffnet ein Einblendmenü, in dem Sie einstellen können, welche Elemente der Werkzeugzeile sichtbar sein sollen.

WEITERFÜHRENDE LINKS

[Linke/Rechte Werkzeugzeilen-Trennlinie](#) auf Seite 37

[Rastermodus-Menü](#) auf Seite 63

[Marker](#) auf Seite 269

[Automation](#) auf Seite 474

[Synchronisation](#) auf Seite 680

Linke/Rechte Werkzeugzeilen-Trennlinie

Mit Hilfe der linken und rechten Werkzeugzeilen-Trennlinien können Sie die Position bestimmter Werkzeuge an der linken oder rechten Seite der Werkzeugzeile fixieren, so dass sie immer angezeigt werden.

Alle anderen Elemente werden in der Mitte der Werkzeugzeile angezeigt. Wenn Sie die Breite des **Projekt**-Fensters verringern, werden diese Werkzeugzeilen-Elemente nacheinander ausgeblendet. Wenn Sie die Breite erhöhen, werden sie erneut angezeigt.

Werkzeugkasten

Der Werkzeugkasten macht die Bearbeitungswerkzeuge aus der Werkzeugzeile an der Mauszeigerposition verfügbar. Er kann in der Event-Anzeige und in den Editoren anstelle der üblichen Kontextmenüs aufgerufen werden.



- Um die Werkzeugkasten-Funktion zu aktivieren, aktivieren Sie **Werkzeugkasten mit Rechtsklick** im **Programmeinstellungen**-Dialog (unter **Bearbeitungsoptionen - Werkzeuge**).
- Um den Werkzeugkasten zu öffnen, klicken Sie mit der rechten Maustaste in die Event-Anzeige oder den Editor.
Wenn **Werkzeugkasten mit Rechtsklick** deaktiviert ist, wird das Kontextmenü geöffnet.
- Um anstelle des Werkzeugkastens das Kontextmenü zu öffnen, drücken Sie eine Sondertaste, während Sie mit der rechten Maustaste in die Event-Anzeige oder den Editor klicken.
Wenn **Werkzeugkasten mit Rechtsklick** deaktiviert ist, drücken Sie eine Sondertaste, um anstelle des Kontextmenüs den Werkzeugkasten zu öffnen.

Spurliste

Die Spurliste zeigt die Spuren an, die im Projekt verwendet werden. Wenn eine Spur hinzugefügt und ausgewählt ist, enthält sie Namensfelder und Einstellungen für diese Spur.

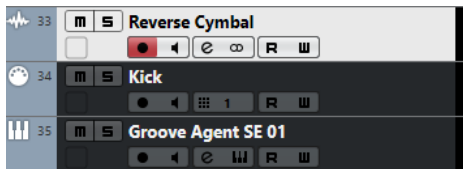

- Um einzustellen, welche Bedienelemente für die einzelnen Spurarten verfügbar sind, klicken Sie mit der rechten Maustaste auf die Spurliste und öffnen Sie den **Spurbedienelemente**-Dialog.

WEITERFÜHRENDE LINKS

[Bedienelementeeinstellungen \(Dialog\)](#) auf Seite 91

Spurliste teilen

Sie können die Spurliste in eine obere und eine untere Spurliste aufteilen. Für diese Spurlisten sind unabhängige Zoom- und Scroll-Funktionen verfügbar. Das Aufteilen der Spurliste ist z. B. sinnvoll, wenn Sie eine Videospur mit mehreren Audiospuren bearbeiten. So können Sie die Videospur in der oberen Spurliste platzieren und die Audiospuren getrennt davon in der unteren Spurliste scrollen, so dass sie zum Video arrangiert werden können.

VORGEHENSWEISE

- Führen Sie eine der folgenden Aktionen durch:
 - Wählen Sie **Projekt > Spurliste teilen**.
 - Klicken Sie auf **Spurliste teilen** oben rechts im **Projekt**-Fenster direkt unter dem Lineal.

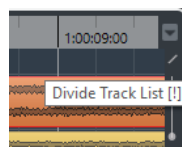

ERGEBNIS

Die Spurliste wird geteilt und Video-, Marker- oder Arranger-Spuren werden automatisch in die obere Spurliste verschoben. Alle anderen Spurarten werden in die untere Spurliste verschoben.

WEITERE SCHRITTE

- Um eine beliebige Spur in die jeweils andere Spurliste zu verschieben, klicken Sie mit der rechten Maustaste in die Spurliste und wählen Sie im Kontextmenü den Befehl **Spur zur anderen Spurliste verschieben**.
- Um den oberen Teil der Spurliste zu verkleinern oder zu vergrößern, klicken und ziehen Sie an der Teilungslinie zwischen den Spurlistenbereichen.
- Um zur ungeteilten Spurliste zurückzukehren, klicken Sie erneut auf den Schalter **Spurliste teilen**.

Event-Anzeige

Die Event-Anzeige zeigt die Parts und Events an, die im Projekt verwendet werden. Sie werden entlang der Zeitachse positioniert.

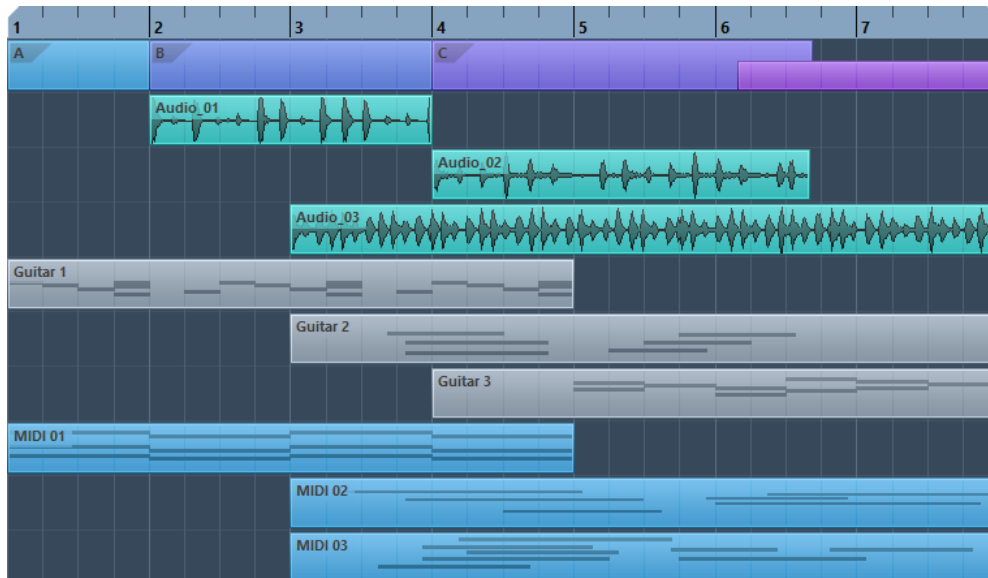

Lineal

Das Lineal zeigt die Zeitachse und das Anzeigeformat des Projekts an.

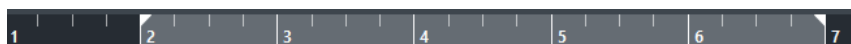

Beim Starten des Programms hat das Lineal im **Projekt-Fenster**, wie auch alle anderen Lineale und Positionsanzeigen im Projekt, das im **Projekteinstellungen-Dialog** festgelegte Anzeigeformat.

- Um im Einblendmenü die gewünschte Option auszuwählen, klicken Sie auf das Pfeil-Symbol rechts neben dem Lineal und wählen Sie eine Option im Einblendmenü.
- Um das Anzeigeformat global für alle Fenster einzustellen, wählen Sie entweder ein Format im Einblendmenü **Primäres Zeitformat auswählen** des **Transportfelds** oder halten Sie die **Strg-Taste/Befehlstaste** gedrückt und wählen Sie in einem beliebigen Lineal ein Format aus.

WEITERFÜHRENDE LINKS

[Projekteinstellungen-Dialog](#) auf Seite 81

Lineal-Anzeigeformat (Menü)

Sie können das Anzeigeformat des Lineals auswählen.

- Um die Lineal-Anzeigeformate anzuzeigen, klicken Sie auf den Pfeil-Schalter rechts neben dem Lineal.

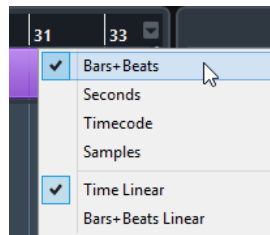

Die hier getroffene Auswahl beeinflusst die Zeit-Anzeigeformate in den folgenden Bereichen:

- Lineal
- Infozeile
- Tooltip-Position-Werte

Die folgenden Optionen sind verfügbar:

Takte+Zählzeiten

Zeigt im Lineal Takte, Zählzeiten, Sechzehntelnoten und Ticks an. Standardmäßig hat eine Sechzehntelnote 120 Ticks. Um dies zu ändern, passen Sie die Einstellung **MIDI-Darstellungsauflösung** im **Programmeinstellungen**-Dialog (unter **MIDI**) an.

Sekunden

Zeigt im Lineal Stunden, Minuten, Sekunden und Millisekunden an.

Timecode

Zeigt im Lineal Stunden, Minuten, Sekunden und Frames an. Die Anzahl der Frames pro Sekunde (fps) können Sie im **Projekteinstellungen**-Dialog im Einblendmenü **Projekt-Framerate** festlegen. Um Subframes anzuzeigen, aktivieren Sie im **Programmeinstellungen**-Dialog auf der **Transport**-Seite die Option **Timecode-Subframes anzeigen**.

Samples

Zeigt im Lineal Samples an.

Zeitlinear

Stellt das Lineal auf lineare Zeit ein.

Tempolinear

Stellt das Lineal auf lineare Takte und Schläge ein.

Statusanzeige

Die Statusanzeige zeigt die wichtigsten Projekteinstellungen an.

- Um die Statusanzeige zu aktivieren, klicken Sie in der Werkzeugzeile auf **Fenster-Layout einrichten** und aktivieren Sie **Statusanzeige**.

Die folgenden Informationen werden in der Statusanzeige angezeigt:

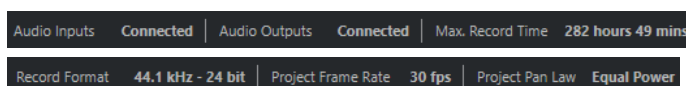

Audio-Eingänge/Audio-Ausgänge

Diese Felder werden angezeigt, wenn die Audio-Geräteanschlüsse nicht verbunden sind. Klicken Sie, um den **Audioverbindungen**-Dialog zu öffnen und die Anschlüsse zu verbinden.

Max. Aufnahmezeit

Zeigt die verbleibende Aufnahmedauer an, wie sie sich aus den jeweiligen Projekteinstellungen und dem verfügbaren Speicherplatz ergibt. Klicken Sie in dieses Feld, um die Anzeige als separates Fenster zu öffnen.

Aufnahmeformat

Zeigt die Samplerate und die Bittiefe an, die für die Aufnahme verwendet werden. Klicken Sie auf dieses Feld, um den **Projekteinstellungen**-Dialog zu öffnen.

Projekt-Framerate

Zeigt die im Projekt verwendete Framerate an. Klicken Sie auf dieses Feld, um den **Projekteinstellungen**-Dialog zu öffnen.

Projekt-Pan-Modus

Zeigt die derzeitige Einstellung für den Pan-Modus an. Klicken Sie auf dieses Feld, um den **Projekteinstellungen**-Dialog zu öffnen.

WEITERFÜHRENDE LINKS

[Werkzeugzeile im Projekt-Fenster](#) auf Seite 32

Infozeile

Die Infozeile zeigt Informationen über das Event oder den Part an, das/den Sie in der Projekt-Zone ausgewählt haben.

Name	Start	End	Length	Offset	Mute	Transpose	Velocity
Groove Agent ONE 01	9. 1. 1. 0	11. 1. 1. 0	2. 0. 0. 0	-1. 1. 2. 69	-	0	0

Um die Infozeile zu aktivieren, klicken Sie in der Werkzeugzeile auf **Fenster-Layout einrichten** und aktivieren Sie **Infozeile**.

WEITERFÜHRENDE LINKS

[Werkzeugzeile im Projekt-Fenster](#) auf Seite 32

Regeln für Werteänderungen in der Infozeile

Die meisten Event- oder Part-Daten in der Infozeile können mit den herkömmlichen Methoden verändert werden.

Wenn Sie mehrere Events oder Parts auswählen, wird die Infozeile in einer anderen Farbe dargestellt und nur die Informationen über den ersten ausgewählten Eintrag werden angezeigt. Dabei gilt Folgendes:

- Die Bearbeitung wird auf alle ausgewählten Events relativ zum angezeigten Wert ausgeführt.
Sie haben z. B. zwei Audio-Events ausgewählt. Das erste Event hat eine Länge von einem Takt, das zweite ist zwei Takte lang. Wenn Sie den Wert in der Infozeile auf »3« ändern, wird das erste Event auf drei Takte und das zweite Event auf vier Takte verlängert.
- Wertänderungen werden absolut auf die aktuellen Werte angewendet, wenn Sie bei der Wertänderung in der Infozeile die **Strg-Taste/Befehlstaste** gedrückt halten.
Im obigen Beispiel würde die Länge beider Events nach der Bearbeitung drei Takte betragen.

HINWEIS

Um die Sondertaste zu ändern, wählen Sie eine neue Sondertaste in der **Infozeile**-Kategorie des **Programmeinstellungen**-Dialogs (Seite **Bearbeitungsoptionen – Werkzeug-Sondertasten**).

Übersichtsanzeige

In der Übersichtsanzeige können Sie zoomen und zu anderen Bereichen im Projekt navigieren.

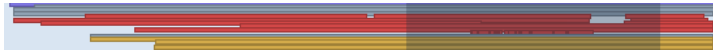

Um die Übersichtsanzeige zu aktivieren, klicken Sie in der Werkzeugzeile auf **Fenster-Layout einrichten** und aktivieren Sie **Übersicht**.

In der Übersichtsanzeige werden die Events und Parts als Kästchen dargestellt. Das Rechteck zeigt an, welcher Bereich des Projekts in der Event-Anzeige dargestellt wird.

- Um die Event-Anzeige horizontal zu zoomen, verändern Sie die Größe des Rechtecks, indem Sie an dessen Rändern ziehen.
- Um zu einem anderen Bereich der Event-Anzeige zu navigieren, ziehen Sie das Rechteck nach links oder rechts, oder klicken Sie in den oberen Teil in der Übersicht.

WEITERFÜHRENDE LINKS

[Werkzeugzeile im Projekt-Fenster](#) auf Seite 32

Transportzeile

Die **Transportzeile** ermöglicht Ihnen das Anzeigen der Transportfunktionen in einer integrierten und festen Zone des **Projekt**-Fensters.

- Um die **Transportleiste** zu aktivieren, klicken Sie auf **Fenster-Layout einrichten** in der Werkzeugzeile des **Projekt**-Fensters und aktivieren Sie **Transportleiste**.
- Um Werkzeuge anzuzeigen/auszublenden, öffnen Sie das **Transportleiste**-Kontextmenü, indem Sie mit der rechten Maustaste in einen leeren Bereich der **Transportleiste** klicken und die Werkzeuge aktivieren, die Sie anzeigen möchten. Um alle Werkzeuge anzuzeigen, wählen Sie **Alle einblenden**.

WEITERFÜHRENDE LINKS

[Aufnahmemodi-Menü](#) auf Seite 212

[Audioaufnahmemodi](#) auf Seite 217

[MIDI-Aufnahmemodi](#) auf Seite 224

[Linke/Rechte Werkzeugzeilen-Trennlinie](#) auf Seite 37

[Werkzeugzeile im Projekt-Fenster](#) auf Seite 32

Linke Zone

Die linke Zone des **Projekt**-Fensters ermöglicht es Ihnen, den **Inspector** anzuzeigen.

Um die linke Zone ein-/auszublenden, klicken Sie auf **Linke Zone ein-/ausblenden** in der Werkzeugzeile des **Projekt**-Fensters.

- **Inspector**

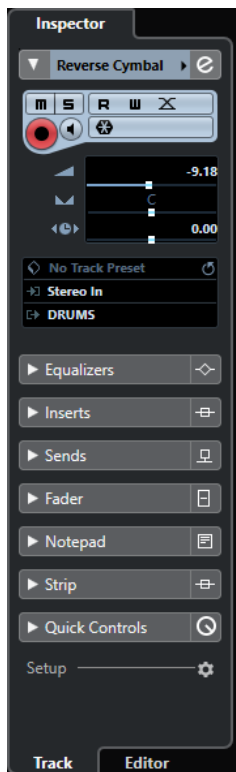

WEITERFÜHRENDE LINKS

[Inspector](#) auf Seite 43

[Werkzeugzeile im Projekt-Fenster](#) auf Seite 32

Inspector

Im **Inspector** können Sie Steuerelemente und Parameter für die ausgewählte Spur in der Spurliste oder das Event bzw. den Part anzeigen, das/der im Editor in der unteren Zone angezeigt wird.

- Um den **Inspector** ein-/auszublenden, klicken Sie auf **Linke Zone ein-/ausblenden** in der Werkzeugzeile des **Projekt-Fensters**.

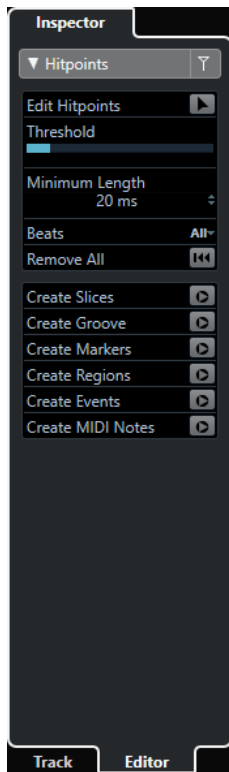

Die folgenden Registerkarten stehen zur Verfügung:

Spur

Öffnet den **Spur-Inspector** für die ausgewählte Spur.

Editor

Öffnet den **Editor-Inspector** für das Event oder den Part, das/der im Editor in der unteren Zone angezeigt wird.

WEITERFÜHRENDE LINKS

[Den Spur-Inspector öffnen](#) auf Seite 44

[Den Editor-Inspector öffnen](#) auf Seite 45

[Editor in der unteren Zone öffnen](#) auf Seite 51

Den Spur-Inspector öffnen

Der **Spur-Inspector** enthält Bedienelemente und Parameter für die in der Spurliste ausgewählte Spur.

VORGEHENSWEISE

1. Klicken Sie auf **Linke Zone ein-/ausblenden** in der Werkzeugzeile des **Projekt-Fensters**, um die **Linke Zone** zu aktivieren.
2. Klicken Sie unten in der linken Zone auf die **Spur**-Registerkarte.

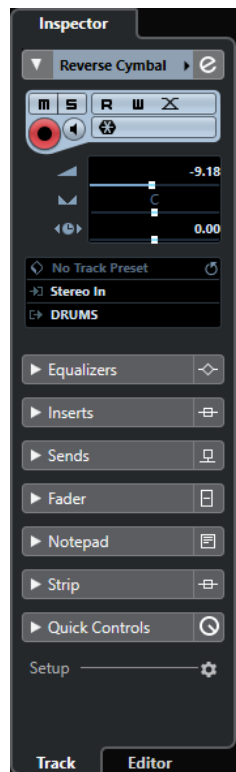

ERGEBNIS

Der **Spur-Inspector** wird für die in der Spurliste ausgewählte Spur geöffnet. Wenn mehrere Spuren ausgewählt sind, werden Bedienelemente und Parameter für die oberste in der Spurliste ausgewählte Spur angezeigt.

Den Editor-Inspector öffnen

Der **Editor-Inspector** enthält Steuerelemente und Parameter für das Event oder den Part, das/der im Editor in der unteren Zone angezeigt wird.

VORAUSSETZUNGEN

Der **Sample-Editor**, der **Key-Editor**, der **Schlagzeug-Editor** oder der **Noten-Editor** wird in der unteren Zone angezeigt.

VORGEHENSWEISE

1. Klicken Sie auf **Linke Zone ein-/ausblenden** in der Werkzeugzeile des **Projekt-Fensters**, um die **Linke Zone** zu aktivieren.
2. Klicken Sie unten in der linken Zone auf die **Editor-Registerkarte**.

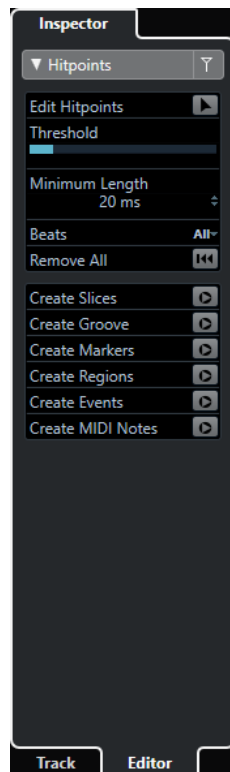

ERGEBNIS

Der **Editor-Inspector** für das Event oder den Part, das/der im Editor in der unteren Zone angezeigt wird, wird geöffnet.

HINWEIS

Der **Editor-Inspector** enthält nur dann Informationen, wenn in der unteren Zone ein Editor angezeigt wird. Ansonsten ist er leer.

WEITERFÜHRENDE LINKS

[Editor in der unteren Zone öffnen](#) auf Seite 51

Registerkarten

Der **Spur-Inspector** und der **Editor-Inspector** sind in verschiedene Bereiche unterteilt, die unterschiedliche Steuerelemente für die Spur, das Event oder den Part enthalten.

Nicht alle **Inspector**-Bereiche werden standardmäßig angezeigt. Welche von ihnen sichtbar sind, hängt von der Art der ausgewählten Spur bzw. des ausgewählten Events oder Parts sowie von den Einstellungen im Einstellungs-Dialog für den **Spur-Inspector/Editor-Inspector** ab.

- Um Bereiche zu öffnen oder zu schließen, klicken Sie auf ihre Namen.
Indem Sie einen Bereich öffnen, werden die anderen Bereiche geschlossen.
- Um einen Bereich zu öffnen, ohne andere Bereiche zu schließen, klicken Sie mit gedrückter **Strg-Taste/Befehlstaste** auf den Bereichsnamen.

WEITERFÜHRENDE LINKS

[Inspector-Einstellungen-Dialoge](#) auf Seite 47

[Audiospur-Inspector](#) auf Seite 95

[Instrumentenspur-Inspector](#) auf Seite 101

[Inspector für MIDI-Spuren](#) auf Seite 111

- [Sampler-Spur-Inspector](#) auf Seite 106
- [Arranger-Spur-Inspector](#) auf Seite 130
- [Markerspur-Inspector](#) auf Seite 134
- [Videospur-Inspector](#) auf Seite 136
- [Inspector des Key-Editors](#) auf Seite 571
- [Inspector für den Schlagzeug-Editor](#) auf Seite 606
- [Sample-Editor-Inspector](#) auf Seite 375

Inspector-Einstellungen-Dialoge

Die **Inspector**-Einstellungen-Dialoge ermöglichen Ihnen das Einrichten der Bereiche, die im **Spur-Inspector** und im **Editor-Inspector** verfügbar sind.

- Um den **Einstellungen**-Dialog für den **Spur-Inspector** zu öffnen, klicken Sie auf **Inspector einstellen**  im **Spur-Inspector** und wählen Sie **Einstellungen** aus dem Einblendmenü.

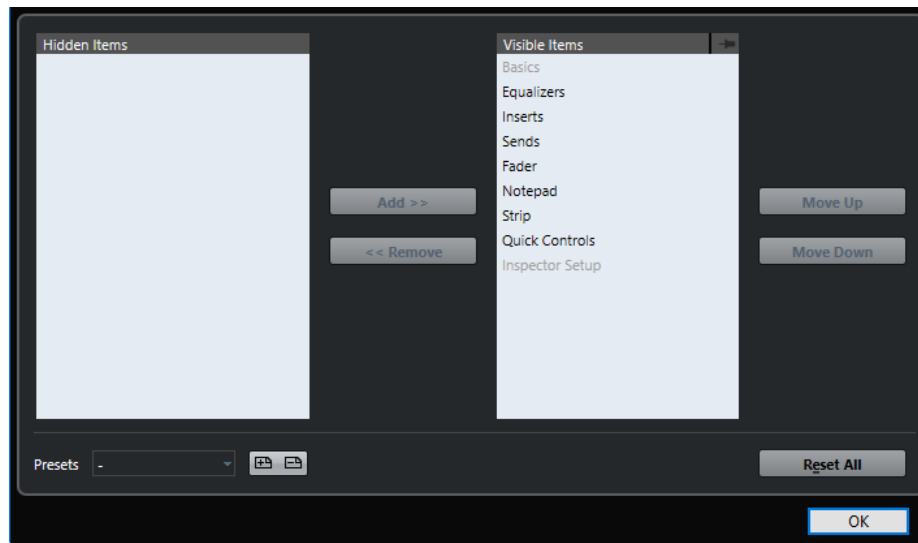

- Um den **Einstellungen**-Dialog für den **Editor-Inspector** zu öffnen, klicken Sie auf **Inspector einstellen**  im **Editor-Inspector** und wählen Sie **Einstellungen** aus dem Einblendmenü.

HINWEIS

Dies ist nur im **Key-Editor**, im **Schlagzeug-Editor** und im **Noten-Editor** möglich.

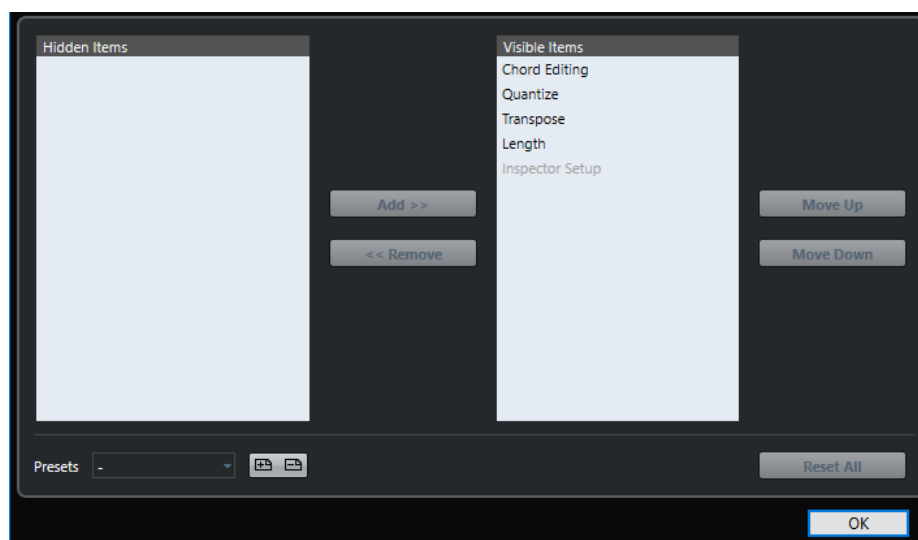

Ausgeblendet

Zeigt Bereiche an, die im **Inspector** ausgeblendet sind.

Eingeblendet

Zeigt Bereiche an, die im **Inspector** sichtbar sind.

Reißnadel

Wenn Sie die **Reißnadel** aktivieren, indem Sie in die Spalte für einen Bereich klicken, wird der Offen/Geschlossen-Status des ausgewählten **Inspector**-Bereichs fixiert.

Hinzufügen

Hiermit können Sie ein ausgewähltes Objekt von der Ausgeblendet-Liste in die Eingeblendet-Liste bewegen.

Entfernen

Hiermit können Sie ein ausgewähltes Objekt von der Eingeblendet-Liste in die Ausgeblendet-Liste bewegen.

Aufwärts/Abwärts

Hiermit können Sie die Position eines Objekts in der Reihenfolge der Eingeblendet-Liste ändern.

Presets

Hiermit können Sie **Inspector**-Einstellungen als Presets speichern.

Alle zurücksetzen

Hiermit können Sie die Standardeinstellungen für den **Inspector** wiederherstellen.

Untere Zone

Die untere Zone des **Projekt**-Fensters ermöglicht es Ihnen, bestimmte Fenster und Editoren in einer integrierten und festen Zone des **Projekt**-Fensters anzuzeigen. Dies ist nützlich, wenn Sie z. B. mit einem Bildschirm oder auf einem Notebook arbeiten.

Um die untere Zone ein-/auszublenden, klicken Sie auf **Untere Zone ein-/ausblenden** in der Werkzeugzeile des **Projekt**-Fensters.

Die untere Zone enthält die folgenden Registerkarten: **Akkord-Pads**, **MixConsole**, **Sampler Control** (nur Cubase Elements) und **Editor**.

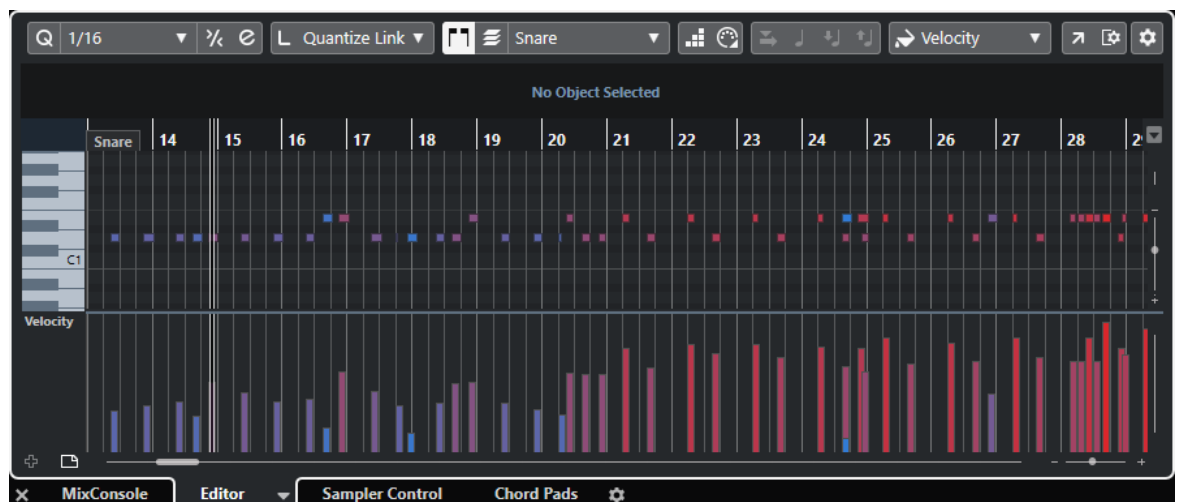

Um die untere Zone zu schließen, klicken Sie auf **Untere Zone schließen** **✕** links von den Registerkarten.

WEITERFÜHRENDE LINKS

[Akkord-Pads öffnen](#) auf Seite 49

[MixConsole in der unteren Zone öffnen](#) auf Seite 50

[Sampler Control öffnen \(nur Cubase Elements\)](#) auf Seite 50

[Editor in der unteren Zone öffnen](#) auf Seite 51

[Werkzeugzeile im Projekt-Fenster](#) auf Seite 32

Die untere Zone einrichten

In der unteren Zone sehen Sie die Registerkarten **MixConsole**, **Editor**, **Sampler Control** (nur Cubase Elements) und **Akkord-Pads**. Sie können ihre Reihenfolge ändern und nicht benötigte Registerkarten ausblenden.

VORGEHENSWEISE

1. Klicken Sie auf **Untere Zone einrichten** unten rechts in der unteren Zone.

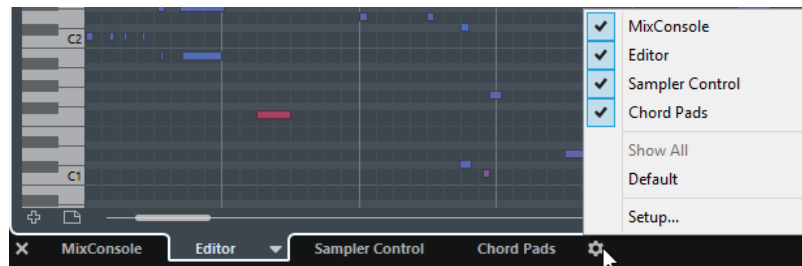

2. Führen Sie eine der folgenden Aktionen durch:
 - Aktivieren/Deaktivieren Sie die Optionen im Einblendmenü, um Registerkarten in der unteren Zone ein-/auszublenden.
 - Wählen Sie **Einstellungen**, um einen Dialog zu öffnen, in dem Sie die Registerkarten aktivieren/deaktivieren und ihre Position ändern können.

HINWEIS

Im **Preset**-Bereich dieses Dialogs können Sie außerdem Ihre Konfiguration als Preset speichern.

ERGEBNIS

Die Registerkarten in der unteren Zone werden gemäß Ihrer Konfiguration angezeigt.

WEITERFÜHRENDE LINKS

[Einstellungen-Dialog](#) auf Seite 731

Akkord-Pads öffnen

Mit **Akkord-Pads** können Sie mit Akkorden spielen und deren Voicings und Tensions verändern.

VORGEHENSWEISE

1. Klicken Sie auf **Untere Zone ein-/ausblenden** in der Werkzeugzeile des **Projekt-Fensters**, um die untere Zone zu aktivieren.
 2. Klicken Sie unten in der unteren Zone auf die Registerkarte **Akkord-Pads**.
-

ERGEBNIS

Die **Akkord-Pads** werden geöffnet.

WEITERFÜHRENDE LINKS

[Akkord-Pads](#) auf Seite 634

[Die untere Zone einrichten](#) auf Seite 49

[Werkzeugzeile im Projekt-Fenster](#) auf Seite 32

MixConsole in der unteren Zone öffnen

Die **MixConsole** in der unteren Zone ermöglicht es Ihnen, alle grundlegenden Mix-Vorgänge aus der unteren Zone des **Projekt-Fensters** heraus auszuführen und gleichzeitig den Kontext Ihrer Spuren und Events im Auge zu behalten.

VORGEHENSWEISE

1. Klicken Sie auf **Untere Zone ein-/ausblenden** in der Werkzeugzeile des **Projekt-Fensters**, um die untere Zone zu aktivieren.
2. Klicken Sie unten in der unteren Zone auf die **MixConsole**-Registerkarte.

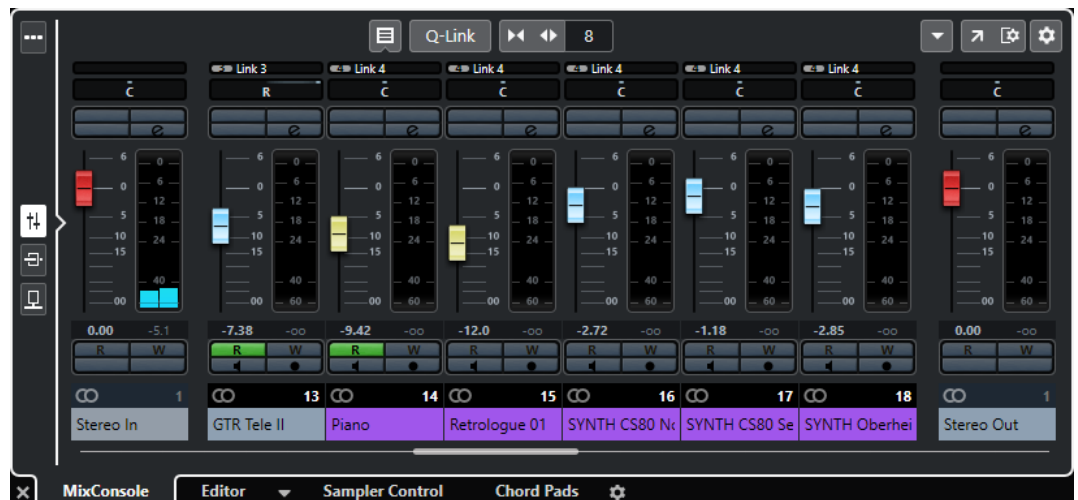

ERGEBNIS

Die **MixConsole** wird in der unteren Zone geöffnet.

WEITERFÜHRENDE LINKS

[MixConsole in unterer Zone](#) auf Seite 277

[Werkzeugzeile im Projekt-Fenster](#) auf Seite 32

Sampler Control öffnen (nur Cubase Elements)

Sample Control ermöglicht es Ihnen, die Wellenform eines Audio-Samples auf einer Sampler-Spur anzuzeigen und zu bearbeiten.

VORGEHENSWEISE

1. Klicken Sie auf **Untere Zone ein-/ausblenden** in der Werkzeugzeile des **Projekt-Fensters**, um die untere Zone zu aktivieren.
2. Klicken Sie unten in der unteren Zone auf die Registerkarte **Sampler Control**.



ERGEBNIS

Sampler Control wird geöffnet.

WEITERFÜHRENDE LINKS

[Sampler-Spuren \(nur Cubase Elements\)](#) auf Seite 407

[Werkzeugzeile im Projekt-Fenster](#) auf Seite 32

Editor in der unteren Zone öffnen

Der **Editor** in der unteren Zone ermöglicht es Ihnen, Event-Bearbeitungsvorgänge aus der unteren Zone des **Projekt-Fensters** heraus auszuführen und gleichzeitig den Kontext Ihrer Spuren und Events im Auge zu behalten.

HINWEIS

Standardmäßig wird durch Doppelklicken auf ein Audio-Event/einen Audio-Part oder einen MIDI-Part in der Event-Anzeige oder durch Auswählen eines Events/Parts und Drücken der **Eingabetaste** der entsprechende Editor in der unteren Zone des **Projekt-Fensters** geöffnet. Anhand eines Menübefehls lässt sich ein separates Editor-Fenster öffnen. Sie können dies im **Programmeinstellungen**-Dialog (**Editoren**-Seite) ändern.

VORGEHENSWEISE

1. Klicken Sie auf **Untere Zone ein-/ausblenden** in der Werkzeugzeile des **Projekt-Fensters**, um die untere Zone zu aktivieren.
2. Klicken Sie unten in der unteren Zone auf die **Editor**-Registerkarte.
3. Führen Sie in der Event-Anzeige eine der folgenden Aktionen aus:
 - Wählen Sie einen MIDI-Part aus.
 - Wählen Sie ein Audio-Event aus.
 - Wählen Sie einen Audio-Part aus.

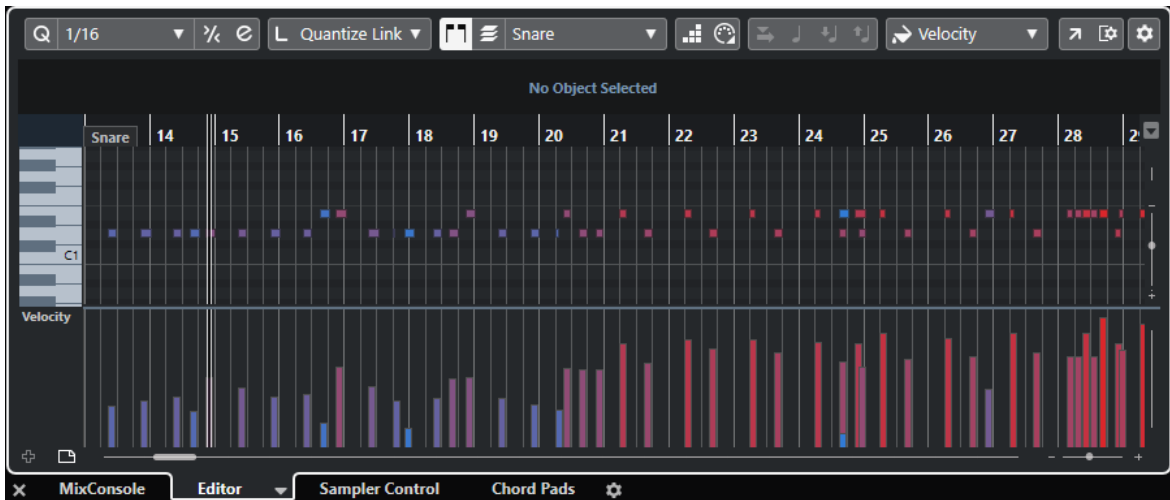

ERGEBNIS

Je nach ausgewähltem Event bzw. Part zeigt die untere Zone entweder den **Audio-Part-Editor**, den **Sample-Editor** oder einen der MIDI-Editoren an.

HINWEIS

Um den Standard MIDI-Editor zu wechseln, wählen Sie **MIDI > Editor-Einstellungen einrichten** und wählen Sie eine Option aus dem Einblendmenü **Standard MIDI-Editor** aus.

HINWEIS

Wenn Sie den Editor öffnen, ohne dass ein Event oder Part ausgewählt ist, bleibt der Editor in der unteren Zone leer.

WEITERFÜHRENDE LINKS

[Einen anderen MIDI-Editor auswählen](#) auf Seite 52

[Werkzeugzeile im Projekt-Fenster](#) auf Seite 32

Einen anderen MIDI-Editor auswählen

Sie können den MIDI-Part, der im Editor in der unteren Zone geöffnet wird, in einem anderen MIDI-Editor anzeigen. Sie können dies tun, ohne den Standard-MIDI-Editor zu ändern.

VORGEHENSWEISE

1. Klicken Sie auf der **Editor**-Registerkarte im Editor in der unteren Zone auf **MIDI-Editor auswählen**.
2. Wählen Sie einen Editor aus dem Einblendmenü.

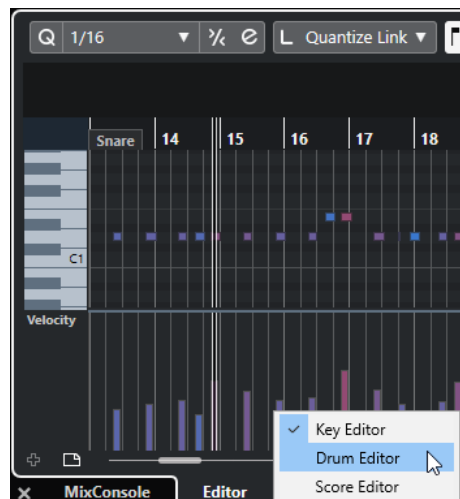

ERGEBNIS

Der MIDI-Part wird im ausgewählten Editor angezeigt.

HINWEIS

Diese Auswahl ist vorübergehend. Wenn Sie den MIDI-Part das nächste Mal öffnen, wird der Standard-MIDI-Editor verwendet.

Rechte Zone (nicht in Cubase LE)

In der rechten Zone des **Projekt**-Fensters können Sie das **VSTi**-Rack und das **Medien**-Rack (nicht in Cubase LE) anzeigen.

Klicken Sie auf **Rechte Zone ein-/ausblenden** in der Werkzeugzeile des **Projekt**-Fensters, um die rechte Zone ein-/auszublenden.

Oben in der rechten Zone finden Sie die folgenden Registerkarten: **VSTi** und **Medien**.

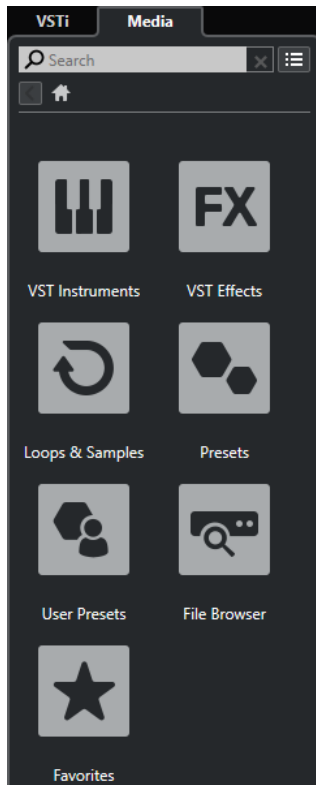

HINWEIS

Sie können bestimmte Registerkarten in der rechten Zone ein-/ausblenden, indem Sie mit der rechten Maustaste auf eine Registerkarte klicken und die Optionen im Kontextmenü aktivieren/deaktivieren.

WEITERFÜHRENDE LINKS

[VSTi-Rack in der rechten Zone \(nicht in Cubase LE\)](#) auf Seite 55

[Medien-Rack in der rechten Zone \(nicht in Cubase LE\)](#) auf Seite 57

[Werkzeugzeile im Projekt-Fenster](#) auf Seite 32

VSTi-Rack in der rechten Zone öffnen (nicht in Cubase LE)

Sie können das **VSTi-Rack** in der rechten Zone des **Projekt-Fensters** anzeigen. Auf diese Weise können Sie VST-Instrumente hinzufügen und bearbeiten und gleichzeitig den Kontext Ihrer Spuren und Events im Auge behalten.

VORGEHENSWEISE

1. Klicken Sie auf **Rechte Zone ein-/ausblenden** in der Werkzeugzeile des **Projekt-Fensters**, um die **Rechte Zone** zu aktivieren.
 2. Klicken Sie oben in der rechten Zone auf die **VSTi**-Registerkarte.
-

ERGEBNIS

Das **VSTi-Rack** wird in der rechten Zone des **Projekt-Fensters** geöffnet.

WEITERFÜHRENDE LINKS

[VSTi-Rack in der rechten Zone \(nicht in Cubase LE\)](#) auf Seite 55

[VST-Instrumente](#) auf Seite 485

[Werkzeugzeile im Projekt-Fenster](#) auf Seite 32

VSTi-Rack in der rechten Zone (nicht in Cubase LE)

Das **VSTi-Rack** in der rechten Zone des **Projekt-Fensters** ermöglicht es Ihnen, VST-Instrumente im Kontext des **Projekt-Fensters** hinzuzufügen und zu bearbeiten.

Die folgenden Bereiche sind verfügbar:

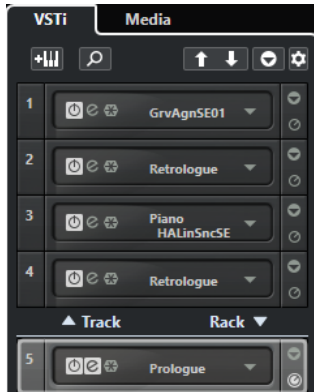

- **Spur**
Zeigt das VST-Instrument an, das mit einer Instrumentenspur verbunden ist.
- **Rack**
Zeigt ein VST-Instrument an.

Die folgenden Bedienelemente sind verfügbar:

Spur-Instrument hinzufügen



Öffnet den Dialog **Spur hinzufügen**, über den Sie ein Instrument wählen und eine dazugehörige Instrumentenspur hinzufügen können.

Instrumente suchen



Öffnet eine Auswahl, über die Sie ein geladenes Instrument suchen können.

Fernbedienungs-Fokus für VST Quick Controls auf vorheriges Instrument setzen



Hiermit können Sie den Fernbedienungs-Fokus auf das vorherige Instrument setzen.

Fernbedienungs-Fokus für VST Quick Controls auf nächstes Instrument setzen



Hiermit können Sie den Fernbedienungs-Fokus auf das nächste Instrument setzen.

Alle VST Quick Controls ein-/ausblenden



Blendet die Standard-Quick-Controls für alle geladenen Instrumente ein/aus.

Einstellungen



Öffnet das **Einstellungen**-Menü, in dem Sie die folgenden Modi aktivieren/deaktivieren können:

- **VST Quick Controls nur für einen Slot anzeigen** zeigt ausschließlich die **VST Quick Controls** für das ausgewählte Instrument an.
- **MIDI-Kanal folgt der Spurauswahl** stellt sicher, dass die **Kanal**-Auswahl der Auswahl der MIDI-Spur im **Projekt-Fenster** folgt. Verwenden Sie diese Option, wenn Sie mit multitimbralen Instrumenten arbeiten.

- **Fernbedienungs-Fokus für VST Quick Controls folgt der Spurauswahl** stellt sicher, dass der Fernbedienungs-Fokus für **VST Quick Controls** der Spurauswahl folgt.

WEITERFÜHRENDE LINKS

[VST-Instrumente \(Fenster\) \(nicht in Cubase LE\)](#) auf Seite 489

Das Medien-Rack in der rechten Zone öffnen (nicht in Cubase LE)

Sie können das **Medien**-Rack in der rechten Zone des **Projekt**-Fensters anzeigen. So können Sie den Kontext Ihrer Spuren und Events im Auge behalten, wenn Sie Audio-Events, MIDI-Parts, Presets oder Instrumente in das **Projekt**-Fenster ziehen.

VORGEHENSWEISE

1. Klicken Sie auf **Rechte Zone ein-/ausblenden** in der Werkzeugzeile des **Projekt**-Fensters, um die **Rechte Zone** zu aktivieren.
2. Klicken Sie oben in der rechten Zone auf die **Medien**-Registerkarte.

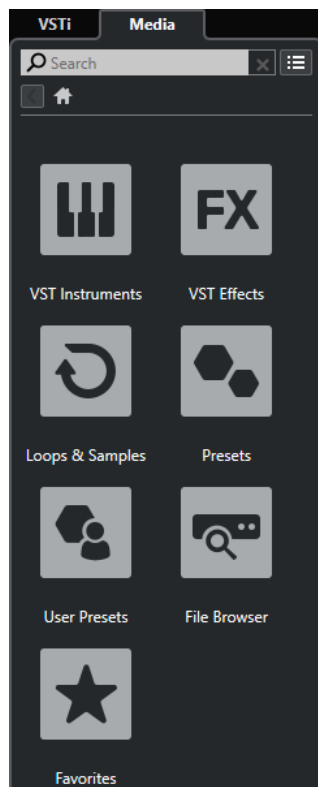

ERGEBNIS

Das **Medien**-Rack wird in der rechten Zone des **Projekt**-Fensters geöffnet.

WEITERFÜHRENDE LINKS

[Medien-Rack in der rechten Zone \(nicht in Cubase LE\)](#) auf Seite 57

[MediaBay und Medien-Rack](#) auf Seite 441

[Werkzeugzeile im Projekt-Fenster](#) auf Seite 32

Medien-Rack in der rechten Zone (nicht in Cubase LE)

Das **Medien-Rack** in der rechten Zone des **Projekt-Fensters** ermöglicht es Ihnen, Audio-Events, MIDI-Parts oder Instrument-Presets in die Event-Anzeige zu ziehen. Sie listet mitgelieferten Steinberg Content und installierte Steinberg Content-Sets auf.

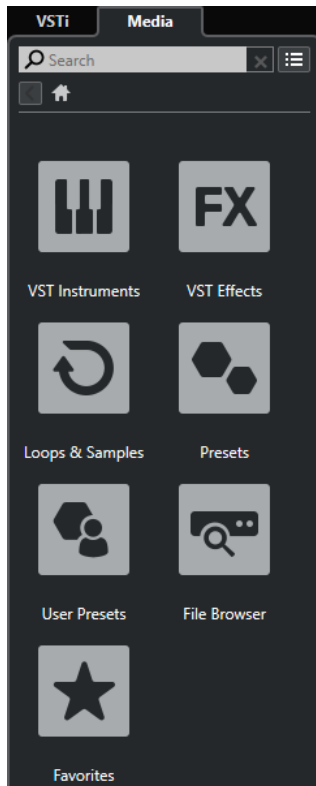

Die **Start**-Registerkarte des **Medien-Racks** bietet die folgenden Felder:

VST-Instrumente

Zeigt alle enthaltenen VST-Instrumente an.

VST-Effekte

Zeigt alle enthaltenen VST-Effekte an.

Loops und Samples

Zeigt Audio-Loops, MIDI-Loops oder Instrumentenklänge nach Content-Set an.

Presets

Zeigt die Spur-Presets, Strip-Presets, Effektketten-Presets und VST-Effekt-Presets an.

Benutzer-Presets

Zeigt Spur-Presets, Strip-Presets, Pattern-Bänke, Effektketten-Presets, VST-Effekt-Presets und Instrument-Presets an, die sich im **Benutzer**-Ordner befinden.

Zeigt die Spur-Presets, Strip-Presets, Effektketten-Presets und VST-Effekt-Presets an.

Favoriten

Zeigt Ihre Favoritenordner an und ermöglicht es Ihnen, neue Favoriten hinzuzufügen. Der Ordnerinhalt wird automatisch zur **MediaBay**-Datenbank hinzugefügt.

Datei-Browser

Zeigt Ihr Dateisystem und die vordefinierten Ordner **Favoriten**, **Computer**, **VST Sound**, **Factory Content** und **User Content** an, in denen Sie nach Mediendateien suchen und umgekehrt auf sie zugreifen können.

WEITERFÜHRENDE LINKS

[Medien-Rack in der rechten Zone \(nicht in Cubase LE\)](#) auf Seite 441

[MediaBay und Medien-Rack](#) auf Seite 441

Keyboard-Fokus im Projekt-Fenster

Die verschiedenen Zonen im **Projekt**-Fenster können anhand von Tastaturbefehlen gesteuert werden. Um sicherzustellen, dass ein Tastaturbefehl Auswirkungen auf eine bestimmte Zone hat, müssen Sie sicherstellen, dass diese Zone den Keyboard-Fokus hat.

Die folgenden Zonen des **Projekt**-Fensters können den Keyboard-Fokus haben:

- Projekt-Zone
- Linke Zone
- Untere Zone
- Rechte Zone

Wenn eine Zone den Keyboard-Fokus hat, wird ihr Rand farbig hervorgehoben.

HINWEIS

Sie können die Fokusfarbe im **Programmeinstellungen**-Dialog (unter **Benutzeroberfläche – Benutzerdefinierte Farben**) ändern.

WEITERFÜHRENDE LINKS

[Projekt-Zone](#) auf Seite 31

[Linke Zone](#) auf Seite 42

[Untere Zone](#) auf Seite 48

[Rechte Zone \(nicht in Cubase LE\)](#) auf Seite 53

[Projekt-Fenster](#) auf Seite 30

Keyboard-Fokus für eine Zone aktivieren

Sie können den Keyboard-Fokus für eine Zone per Mausklick oder anhand von Tastaturbefehlen aktivieren.

VORGEHENSWEISE

- Führen Sie eine der folgenden Aktionen durch:
 - Um eine Zone zu aktivieren, klicken Sie hinein.
 - Um die nächste Zone zu aktivieren, drücken Sie die **Tab-Taste**. So können Sie vorwärts durch die Zonen navigieren.
 - Um die vorherige Zone zu aktivieren, drücken Sie **Umschalttaste-Tab-Taste**.

HINWEIS

Der Editor in der unteren Zone erhält automatisch den Keyboard-Fokus, wenn Sie auf ein Event oder einen Part in der Event-Anzeige doppelklicken, wenn Sie ein Event oder einen Part auswählen und die **Eingabetaste** drücken oder wenn Sie Tastaturbefehle verwenden, um die Zone zu öffnen.

ERGEBNIS

Der Keyboard-Fokus wird für die entsprechende Zone aktiviert und der Rand der Zone wird hervorgehoben.

HINWEIS

Die Projekt-Zone und die untere Zone haben separate Werkzeugzeilen und Infozeilen. Wenn Sie die Werkzeugzeile oder die Infozeile für eine dieser Zonen verwenden, erhält die jeweilige Zone automatisch den Fokus.

Zoom-Vorgänge im Projekt-Fenster

Sie können mit den üblichen Zoom-Techniken im **Projekt**-Fenster zoomen.

HINWEIS

Wenn der Bildschirmaufbau in Ihrem System viel Zeit in Anspruch nimmt, können Sie die Option **Schnelles Zoomen** im **Programmeinstellungen**-Dialog (unter **Bearbeitungsoptionen**) aktivieren.

Horizontal zoomen

- Wählen Sie das **Zoom**-Werkzeug aus und klicken Sie in die Event-Anzeige, um einzuzoomen. Sie können die Darstellung verkleinern, indem Sie die **Alt-Taste** gedrückt halten und klicken.
- Verwenden Sie die horizontalen Zoom-Schieberegler, um ein- und auszuzoomen.
- Klicken Sie auf die untere Hälfte des Lineals und ziehen Sie nach unten, um horizontal einzuzoomen. Klicken Sie auf die untere Hälfte des Lineals und ziehen Sie nach oben, um horizontal auszuzoomen.
- Klicken Sie auf **H**, um horizontal einzuzoomen. Klicken Sie auf **G**, um horizontal auszuzoomen.

HINWEIS

Wenn der **Rastertyp** in der Werkzeugzeile des **Projekt**-Fensters auf **An Zoom anpassen** eingestellt ist, wirkt sich die horizontale Zoomstufe auf die Rasterauflösung in der Event-Anzeige aus.

Vertikal zoomen

- Wählen Sie das **Zoom**-Werkzeug aus, klicken Sie in die Event-Anzeige und ziehen Sie ein Auswahlrechteck auf, um vertikal und horizontal einzuzoomen.

HINWEIS

Dafür müssen Sie die Option **Zoom-Standardmodus: nur horizontaler Zoom** im **Programmeinstellungen**-Dialog (**Bearbeitungsoptionen – Werkzeuge**) deaktivieren.

- Verwenden Sie die vertikalen Zoom-Schieberegler, um ein- und auszuzoomen. Wenn Sie für einzelne Spuren eine eigene Höhe eingestellt haben, bleiben die relativen Höhenverhältnisse erhalten.
- Klicken Sie auf **Umschalttaste-H**, um vertikal einzuzoomen. Klicken Sie auf **Umschalttaste-G**, um vertikal auszuzoomen.

WEITERFÜHRENDE LINKS

- [Zoom-Untermenü](#) auf Seite 60
- [Zoom-Presets](#) auf Seite 61
- [Auf Cycle-Markern vergrößern](#) auf Seite 62
- [Zoom-Verlauf](#) auf Seite 62
- [Rastertyp-Menü](#) auf Seite 64

In Audioinhalte einzoomen

Sie können vertikal in die Inhalte von Audio-Parts und -Events einzoomen. Dies kann beim Betrachten von Audiopassagen mit niedrigem Pegel hilfreich sein.

VORGEHENSWEISE

- Klicken Sie auf den Vergrößerungsregler oben rechts in der Event-Anzeige und ziehen Sie nach oben.

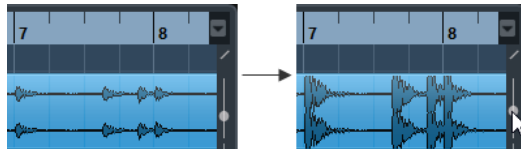

ERGEBNIS

Die Inhalte der Audio-Parts und -Events in Ihrem Projekt werden vertikal vergrößert.

WEITERE SCHRITTE

Um einen ungefähren Eindruck vom Pegel der Audio-Events durch Anzeige der Wellenformen zu erhalten, zoomen Sie aus, indem Sie den Schieberegler wieder ganz nach unten ziehen. Andernfalls könnten vergrößerte Wellenformen mit übersteuertem Audiomaterial verwechselt werden.

Zoom-Untermenü

Im **Zoom**-Untermenü finden Sie Optionen zum Vergrößern/Verkleinern des **Projekt**-Fensters.

- Um das **Zoom**-Untermenü zu öffnen, wählen Sie **Bearbeiten > Zoom**.

Die folgenden Optionen sind verfügbar:

Vergrößern/Verkleinern

Vergrößert/Verkleinert die Darstellung um einen Schritt, wobei der um den Positionszeiger liegende Bereich angezeigt wird.

Ganzes Fenster

Verkleinert die Darstellung, so dass das gesamte Projekt auf den Bildschirm passt. »Das gesamte Projekt« bezieht sich auf den Bereich, der am Projektbeginn anfängt und dessen Ende von der Längeneinstellung im **Projekteinstellungen**-Dialog abhängt.

Ganze Auswahl

Vergrößert auf horizontaler und vertikaler Ebene, so dass die Auswahl den ganzen Bildschirm ausfüllt.

Auswahl vergrößern (horiz.)

Die Darstellung wird horizontal so weit vergrößert, dass der aktuelle Auswahlbereich den gesamten Bildschirm ausfüllt.

Ganzes Event

Zoomt in das aktuell ausgewählte Event ein. Diese Option ist im **Sample-Editor** und in einigen MIDI-Editoren verfügbar.

Vertikal vergrößern/Vertikal verkleinern

Vergrößert/Verkleinert die Darstellung vertikal um einen Schritt.

Spuren vergrößern/Spuren verkleinern

Vergrößert/Verkleinert die Darstellung der ausgewählten Spuren vertikal um einen Schritt.

Ausgewählte Spuren vergrößern

Vergrößert die Darstellung der ausgewählten Spuren vertikal, wobei die Höhe aller anderen Spuren minimiert wird.

Zoom rückgängig machen/Zoom wiederholen

Mit diesen Optionen können Sie die zuletzt vorgenommene Zoom-Einstellung rückgängig machen oder wiederherstellen.

WEITERFÜHRENDE LINKS

[Zoom-Untermenü](#) auf Seite 378

Zoom-Presets

Sie können Zoom-Presets anlegen, in denen Sie verschiedene Zoom-Einstellungen vorbereiten können. Sie können z. B. ein Zoom-Preset erzeugen, bei dem das gesamte Projekt im **Projekt-Fenster** dargestellt wird, ein weiteres mit einem besonders hohen Zoom-Faktor für die detaillierte Bearbeitung usw. Im Einblendmenü **Zoom-Presets** können Sie Zoom-Presets auswählen, erzeugen und verwalten.

- Um das Einblendmenü **Zoom-Presets** zu öffnen, klicken Sie auf den Schalter links vom horizontalen Vergrößerungsregler.

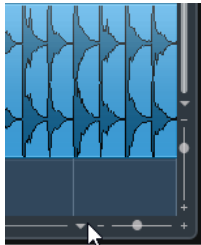

Oben im Menü werden die Zoom-Presets aufgelistet.

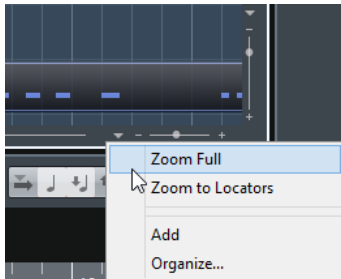

- Wenn Sie die aktuelle Vergrößerungseinstellung als Preset speichern möchten, wählen Sie die **Hinzufügen**-Option unten im Einblendmenü **Zoom-Presets**. Geben Sie für das Preset einen Namen ein im Dialog **Geben Sie einen Preset-Namen ein**, und klicken Sie auf **OK**.
- Wenn Sie ein Preset anwenden möchten, wählen Sie es im Einblendmenü **Zoom-Presets** aus.
- Um die Darstellung zu verkleinern, so dass das gesamte Projekt sichtbar ist, öffnen Sie das Einblendmenü **Zoom-Presets** und wählen Sie **Ganzes Fenster**.
Dadurch wird das Projekt vom **Projektbeginn** an über die gesamte **Projektlänge** angezeigt, die im **Projekteinstellungen**-Dialog eingestellt ist.
- Um ein Preset zu löschen, öffnen Sie das Einblendmenü **Zoom-Presets** und wählen Sie **Verwalten**. Wählen Sie im angezeigten Dialog das Preset in der Liste aus und klicken Sie auf **Löschen**.
- Um ein Preset umzubenennen, öffnen Sie das Einblendmenü **Zoom-Presets** und wählen Sie **Verwalten**. Wählen Sie im angezeigten Dialog das Preset in der Liste aus und klicken Sie auf **Umbenennen**. Geben Sie im angezeigten Dialog einen neuen Namen für das Preset ein. Klicken Sie auf **OK**, um die Dialoge zu schließen.

WICHTIG

Zoom-Presets gelten global für alle Projekte. Sie sind in allen Projekten verfügbar, die Sie öffnen oder erzeugen.

Auf Cycle-Markern vergrößern

Sie können den Bereich zwischen Cycle-Markern im Projekt vergrößern.

VORAUSSETZUNGEN

Sie haben mindestens einen Cycle-Marker für das Projekt erzeugt.

VORGEHENSWEISE

- Klicken Sie auf die Taste links vom horizontalen Vergrößerungsregler, um das Einblendmenü **Zoom-Presets** zu öffnen und einen Cycle-Marker auszuwählen.

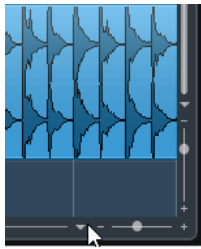

Im mittleren Bereich des Einblendmenüs werden alle Cycle-Marker aufgelistet, die Sie im Projekt hinzugefügt haben.

ERGEBNIS

Die Darstellungsgröße der Event-Anzeige wird so angepasst, dass der gesamte Marker-Bereich sichtbar ist.

WEITERFÜHRENDE LINKS

[Marker-Fenster](#) auf Seite 270

Zoom-Verlauf

Sie können Zoom-Bearbeitungsvorgänge rückgängig machen und wiederholen. Auf diese Weise können Sie schrittweise zoomen und schnell zum ersten Zoom-Schritt zurückkehren.

Zoom-Bearbeitungsvorgänge können auf folgende Weise rückgängig gemacht und wiederholt werden:

- Um den Zoom-Vorgang rückgängig zu machen, wählen Sie **Bearbeiten > Zoom > Zoom rückgängig machen** oder doppelklicken Sie mit dem Zoom-Werkzeug.
- Um den Zoom-Vorgang zu wiederholen, wählen Sie **Bearbeiten > Zoom > Zoom wiederholen** oder doppelklicken Sie auf **Alt-Taste** mit dem Zoom-Werkzeug.

Rasterfunktion

Mit Hilfe der **Raster**-Funktion ist es einfacher, bei der Bearbeitung im **Projekt**-Fenster an genaue Positionen zu gelangen. Dies wird dadurch erreicht, dass die horizontale Bewegung eingeschränkt wird und die Positionierung auf bestimmte Positionen beschränkt ist. Die **Raster**-Funktion wirkt sich z. B. auf folgende Funktionen aus: Verschieben, Kopieren, Einzeichnen, Größenänderung, Zerteilen und Festlegen von Auswahlbereichen.

- Um das **Raster** zu aktivieren/deaktivieren, aktivieren/deaktivieren Sie **Raster**  auf der Werkzeugzeile.

Rasterpunkt einstellen (nur Cubase Elements)

Sie können den Rasterpunkt an einer beliebigen Position im Audio-Event einstellen.

VORGEHENSWEISE

1. Wählen Sie ein Event aus.
2. Setzen Sie den Positionszeiger an eine Position im ausgewählten Event.
3. Wählen Sie **Audio > Rasterpunkt zum Positionszeiger**.

ERGEBNIS

Der Rasterpunkt wird am Positionszeiger eingefügt. Der Rasterpunkt wird im **Projekt**-Fenster als vertikale Linie dargestellt.

HINWEIS

Sie können den Rasterpunkt auch im **Sample-Editor** einstellen.

WEITERFÜHRENDE LINKS

[Rasterpunkt einstellen](#) auf Seite 384

Nulldurchgänge finden

Beim Trennen und bei Größenänderungen von Audio-Events können plötzliche Amplitudensprünge Störgeräusche erzeugen. Um dies zu vermeiden, können Sie **Nulldurchgänge finden** aktivieren, um an Punkten einzurasten, an denen die Amplitude Null beträgt.

- Um **Nulldurchgänge finden** zu aktivieren, aktivieren Sie **Nulldurchgänge finden**  auf der Werkzeugzeile.

Rastermodus-Menü

Sie können zwischen verschiedenen Rastermodi auswählen, um den Rasterpunkt festzulegen.

- Um das **Rastermodus**-Einblendmenü zu öffnen, klicken Sie auf **Rastermodus**  in der Werkzeugzeile.

Die folgenden Rastermodi sind verfügbar:

Raster

Wenn diese Option aktiviert ist, werden Rasterpunkte durch das **Rastertyp**-Einblendmenü definiert. Dabei hängen die verfügbaren Optionen vom Anzeigeformat für das Lineal ab.

Wenn Sie **Sekunden** als Linealformat eingestellt haben, stehen zeitbasierte Rasteroptionen zur Verfügung.

Wenn Sie **Takte+Zählzeiten** als Linealformat eingestellt haben, stehen musikalische Rasteroptionen zur Verfügung.

Relatives Raster

Wenn diese Option aktiviert ist, werden Events und Parts nicht magnetisch am Raster ausgerichtet. Das Raster bestimmt stattdessen die Schrittgröße beim Verschieben von Events. Das bedeutet, dass ein Event oder Part beim Verschieben die ursprüngliche Position im Verhältnis zum Raster beibehält.

Wenn ein Event z. B. an der Position 3.04.01 startet, wird das **Raster** auf **Relatives Raster** eingestellt, im **Rastertyp**-Einblendmenü wird **Takt** eingestellt und Sie können das Event in Taktschritten auf die Positionen 4.04.01, 5.04.01 usw. bewegen.

HINWEIS

Dies gilt nur beim Verschieben von bestehenden Events oder Parts. Wenn Sie neue Events oder Parts erzeugen, funktioniert dieser **Rastermodus** so, als wäre **Raster** im Einblendmenü ausgewählt.

Events

Wenn diese Option aktiviert ist, verhalten sich die Start- und Endpositionen anderer Events und Parts magnetisch. Dadurch werden Events, die an einen Punkt nahe der Anfangs- oder Endposition eines anderen Events gezogen werden, automatisch direkt daran ausgerichtet.

Bei Audio-Events ist die Position des Rasterpunkts auch magnetisch. Dies gilt auch für Marker-Events auf der Markerspur.

Shuffle

Der Shuffle-Modus ist nützlich, wenn die Reihenfolge nebeneinander liegender Events geändert werden soll. Wenn Sie von zwei nebeneinander liegenden Events das erste nach rechts hinter das zweite ziehen, tauschen die beiden Events die Plätze.



Wenn mehr als zwei Events anders angeordnet werden sollen, gilt dasselbe Prinzip.

Positionszeiger

In diesem Rastermodus wird der Positionszeiger magnetisch. Wenn Sie in diesem Modus ein Event in die Nähe des Positionszeigers ziehen, rastet das Event am Positionszeiger ein.

Raster + Positionszeiger

Dies ist eine Kombination der Modi **Raster** und **Positionszeiger**.

Events + Positionszeiger

Dies ist eine Kombination der Modi **Events** und **Positionszeiger**.

Raster + Events + Positionszeiger

Dies ist eine Kombination der Modi **Events**, **Raster** und **Positionszeiger**.

Rastertyp-Menü

Hiermit können Sie einen Rastertyp angeben, der die Rasterauflösung in der Event-Anzeige festlegt.

HINWEIS

Diese Einstellung ist nur wirksam, wenn **Rastermodus** auf eine der Rasteroptionen eingestellt ist.

- Um das Einblendmenü **Rastertyp** zu öffnen, klicken Sie auf **Rastertyp**  Bar in der Werkzeugzeile.

Wenn Sie **Takte+Zählzeiten** als Linealformat auswählen, stehen die folgenden Rastertypen zur Verfügung:

Takt

Stellt die Rasterauflösung auf Takte ein.

Zählzeit

Stellt die Rasterauflösung auf Zählzeiten ein.

Quantisierung

Stellt die Rasterauflösung auf den Wert ein, der im Einblendmenü **Quantisierungs-Presets** aktiviert ist.

An Zoom anpassen

Stellt die Rasterauflösung auf die horizontale Zoomstufe ein. Je weiter Sie in die Event-Anzeige einzoomen, desto höher wird die Auflösung. Hohe Zoomstufen ermöglichen die Arbeit mit einem 64tel-Noten-Raster, während bei niedrigen Zoomstufen ein Raster auf Taktbasis verwendet wird.

HINWEIS

An Zoom anpassen ist nur verfügbar, wenn **Takte+Zählzeiten** als Lineal-Anzeigeformat eingestellt ist.

Wenn Sie **Zeitlinear** im Lineal-Kontextmenü aktivieren, bleiben die Abstände zwischen den Rasterlinien konstant, richten sich aber nach musikalischen Werten wie Takten und Zählzeiten.

Wenn Sie **Sekunden** als Linealformat eingestellt haben, stehen die folgenden Rastertypen zur Verfügung:

1 ms

Stellt die Rasterauflösung auf 1 ms ein.

10 ms

Stellt die Rasterauflösung auf 10 ms ein.

100 ms

Stellt die Rasterauflösung auf 100 ms ein.

1000 ms

Stellt die Rasterauflösung auf 1000 ms ein.

WEITERFÜHRENDE LINKS

[Rastermodus-Menü](#) auf Seite 63

[Zoom-Vorgänge im Projekt-Fenster](#) auf Seite 59

[Lineal-Anzeigeformat \(Menü\)](#) auf Seite 39

Fadenkreuzzeiger

Der Fadenkreuzzeiger wird bei der Arbeit im **Projekt**-Fenster und den Editoren angezeigt. Dies vereinfacht das Ansteuern bestimmter Positionen und die Bearbeitung, besonders in umfangreichen Projekten.

- Sie können den Fadenkreuzzeiger im **Programmeinstellungen**-Dialog (unter **Bearbeitungsoptionen – Werkzeuge**) einrichten.
Sie können die Farben für die Linie und für die Maske sowie die jeweilige Linienbreite einstellen.

Das Fadenkreuz verhält sich folgendermaßen:

- Wenn das **Objektauswahl**-Werkzeug in einem beliebigen der verfügbaren Modi ausgewählt ist, wird das Fadenkreuz angezeigt, sobald Sie einen Part bzw. ein Event verschieben, kopieren oder seine Größe ändern, indem Sie auf den Rand klicken und ziehen.

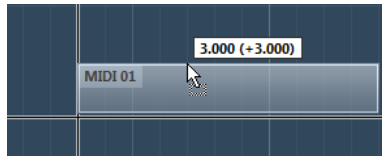

Fadenkreuzzeiger beim Bewegen eines Events.

- Wenn das **Objektauswahl**-Werkzeug, das **Trennen**-Werkzeug oder ein anderes Werkzeug, das diese Funktion verwendet, ausgewählt ist, wird das Fadenkreuz angezeigt, sobald Sie die Maus über die Event-Anzeige bewegen.
- Das Fadenkreuz wird nur für Werkzeuge angezeigt, die von dieser Funktion Gebrauch machen können. Für das **Stummschalten**-Werkzeug wird es z. B. nicht angezeigt, da Sie direkt auf ein Event klicken müssen, um es stummzuschalten.

Bearbeitungsschritte-Dialog

Der **Bearbeitungsschritte**-Dialog enthält eine Liste mit all Ihren Bearbeitungsschritten. Hier können Sie alle Aktionen im **Projekt**-Fenster sowie in den Editoren rückgängig machen.

- Um den **Bearbeitungsschritte**-Dialog zu öffnen, wählen Sie **Bearbeiten > Bearbeitungsschritte**.

#	Action	Time	State	Details
4	Move Selected Tracks	10:24:39 AM	Executed	Track: Groove Agent SE
5	Move Selected Tracks	10:25:07 AM	Executed	Track: Reverse Cymbal, 1
6	Colorize Events	10:25:20 AM	Executed	Track: Reverse Cymbal
7	Colorize Events	10:25:26 AM	Executed	Track: Kick
8	Colorize Events	10:25:31 AM	Executed	Track: Kick
9	Colorize Events	10:25:35 AM	Executed	Track: Kick
10	Colorize Events	10:25:40 AM	Executed	Track: Groove Agent SE
11	Add Track	1:21:26 PM	Executed	Track: Sampler Track
12	Add Track	1:44:03 PM	Undone	Track: Prologue 01

Aktion

Zeigt den Namen der Aktion an.

Time

Zeigt den Zeitpunkt an, an dem die Aktion ausgeführt wurde.

Status

Zeigt den Status der Aktion an.

Details

Zeigt weitere Details an und ermöglicht Ihnen, neuen Text einzugeben.

Trennzeichen

Verschiebt die Trennlinie nach oben, um Ihre Aktionen rückgängig zu machen. Um eine Aktion wiederherzustellen, verschieben Sie das Trennzeichen nach unten.

HINWEIS

- Sie können auch angewandte Audiotbearbeitungen rückgängig machen. Wir empfehlen Ihnen jedoch, diese mit Hilfe des Fensters **Direkte Offline-Bearbeitung** zu ändern oder zu löschen.
-

WEITERFÜHRENDE LINKS

[Direkte Offline-Bearbeitung](#) auf Seite 346

Anzahl der Aktionen einstellen, die rückgängig gemacht werden können

Sie können die Anzahl der Aktionen, die rückgängig gemacht werden können, beschränken. Dies ist nützlich, wenn Sie z. B. wenig Speicher zur Verfügung haben.

VORGEHENSWEISE

1. Wählen Sie im **Programmeinstellungen**-Dialog die **Allgemeines**-Option.
 2. Stellen Sie die Anzahl im Feld **Anzahl Aktionen, die rückgängig gemacht werden können** ein.
-

Farbhandhabung

Sie können Spuren und Events in Cubase einfärben. Dadurch behalten Sie im **Projekt**-Fenster leichter die Übersicht.

Ausgewählte Spuren einfärben

Sie können ausgewählte Spuren einfärben.

VORGEHENSWEISE

1. Heben Sie im **Projekt**-Fenster die Auswahl aller Events oder Parts auf.
2. Wählen Sie die Spuren aus, die Sie einfärben möchten.
3. Wählen Sie in der Werkzeugzeile im **Projekt**-Fenster **Farbe für ausgewählte Spuren oder Events auswählen**.
Das **Farben**-Feld wird geöffnet.

HINWEIS

Wenn Sie stattdessen Farben nach Namen auswählen möchten, aktivieren Sie die Option **Farben nach Namen auswählen** im Dialog **Projektfarben-Einstellungen (Optionen-Seite)**.

4. Wählen Sie eine Farbe aus.
-

ERGEBNIS

Die ausgewählten Spuren werden eingefärbt und die Events und Parts erhalten die Spurfarbe.

HINWEIS

Wenn Sie einzelnen Events oder Parts anhand des **Farbe**-Werkzeugs eine andere Farbe zuweisen, folgen Events oder Parts nicht mehr den Farbeinstellungen der Spur.

WEITERFÜHRENDE LINKS

[Einzelne Events einfärben](#) auf Seite 70

[Optionen-Registerkarte](#) auf Seite 73

Einzelne Spuren einfärben

Sie können einzelne Spuren im **Inspector** oder in der Spurliste einfärben. Dies ist nützlich, wenn Sie sicherstellen möchten, dass nicht versehentlich andere Spuren, Events oder Parts eingefärbt werden.

VORGEHENSWEISE

1. Führen Sie eine der folgenden Aktionen durch:
 - Wählen Sie in der Spurliste die Spur aus, die Sie einfärben möchten, und klicken Sie im **Inspector** auf **Ausgewählte Spur einfärben**.

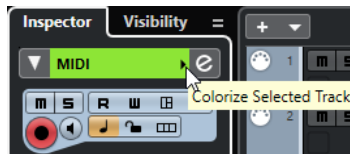

- Klicken Sie bei gedrückter **Strg-Taste/Befehlstaste** auf den linken Bereich der Spurliste.

Das **Farben**-Feld wird geöffnet.

HINWEIS

Wenn Sie stattdessen Farben nach Namen auswählen möchten, aktivieren Sie die Option **Farben nach Namen auswählen** im Dialog **Projektfarben-Einstellungen (Optionen-Seite)**.

2. Wählen Sie eine Farbe aus.

ERGEBNIS

Die Spur wird eingefärbt und alle Events oder Parts auf der Spur erhalten dieselbe Farbe.

HINWEIS

Wenn Sie einzelnen Events oder Parts anhand des **Farbe**-Werkzeugs eine andere Farbe zuweisen, folgen diese nicht mehr den Farbeinstellungen der Spur.

WEITERFÜHRENDE LINKS

[Einzelne Events einfärben](#) auf Seite 70

[Optionen-Registerkarte](#) auf Seite 73

Neuen Spuren automatisch Farben zuweisen

Sie können neu hinzugefügten Spuren automatisch Farben zuweisen.



VORGEHENSWEISE

1. Wählen Sie im **Programmeinstellungen**-Dialog **Event-Darstellung > Spuren**.
 2. Öffnen Sie das Einblendmenü **Modus für automatische Spurfarbe** und wählen Sie eine der Optionen aus.
 3. Klicken Sie auf **OK**.
-

ERGEBNIS

Neue Spuren werden gemäß Ihren Einstellungen automatisch eingefärbt.

WEITERE SCHRITTE

Fügen Sie neue Spuren hinzu, indem Sie **Spur hinzufügen**  oder **Andere Spur hinzufügen oder Spur-Preset wählen**  im Bereich für globale Spurbedienelemente der Spurliste verwenden oder Dateien aus dem **Medien**-Rack in die Event-Anzeige ziehen.

WEITERFÜHRENDE LINKS

[Event-Anzeige – Spuren](#) auf Seite 749

Spurfarbe zurücksetzen

Sie können die Farbe einer Spur auf die Standardfarbe zurücksetzen.

VORGEHENSWEISE

1. Wählen Sie im **Projekt**-Fenster die Spur aus, deren Standard-Farbeinstellung Sie wiederherstellen möchten, und heben Sie die Auswahl aller Events oder Parts auf.
2. Wählen Sie in der Werkzeugzeile im **Projekt**-Fenster **Farbe für ausgewählte Spuren oder Events auswählen**.
3. Klicken Sie im **Farben**-Bereich auf **Spurfarbe auf Standardwert setzen**.

ERGEBNIS

Die Standardfarbe wird der ausgewählten Spur zugewiesen.

Ausgewählte Events oder Parts einfärben

Sie können ausgewählte Events oder Parts mit der Funktion **Farbe für ausgewählte Spuren oder Events auswählen** einfärben. Standardmäßig erhalten Events und Parts die Farbe der entsprechenden Spur. Sie können diese Einstellung jedoch übergehen und zum Beispiel dieselbe Farbe für Events oder Parts auswählen, die auf verschiedenen Spuren liegen.

VORGEHENSWEISE

1. Wählen Sie im **Projekt**-Fenster alle Events oder Parts aus, die Sie einfärben möchten.
2. Wählen Sie in der Werkzeugzeile im **Projekt**-Fenster **Farbe für ausgewählte Spuren oder Events auswählen**.
Das **Farben**-Feld wird geöffnet.

HINWEIS

Wenn Sie Farben nach Namen auswählen möchten, aktivieren Sie die Option **Farben nach Namen auswählen** im Dialog **Projektfarben-Einstellungen (Optionen-Seite)**.

-
3. Wählen Sie eine Farbe aus.

ERGEBNIS

Die ausgewählten Events werden eingefärbt und folgen nicht mehr den Farbeinstellungen der jeweiligen Spur.

WEITERFÜHRENDE LINKS

[Einzelne Events einfärben](#) auf Seite 70

[Optionen-Registerkarte](#) auf Seite 73

Einzelne Events einfärben

Sie können Events oder Parts mit dem **Farbe**-Werkzeug einfärben. Standardmäßig erhalten Events und Parts die Farbe der entsprechenden Spur. Sie können diese Einstellung jedoch übergehen und zum Beispiel dieselbe Farbe für Events oder Parts auswählen, die auf verschiedenen Spuren liegen.

VORGEHENSWEISE

1. Wählen Sie in der Werkzeugzeile im **Projekt**-Fenster das **Farbe**-Werkzeug aus.
2. Wählen Sie auf eine der folgenden Arten eine Farbe aus:
 - Klicken Sie bei gedrückter **Alt-Taste** auf ein Event oder einen Part, um seine Farbe zu kopieren.
 - Fahren Sie mit dem Mauszeiger über das **Farbe**-Werkzeug und verwenden Sie das Mausrad, um durch die Farben der aktuellen Farbpalette zu navigieren.
3. Optional: Wählen Sie die einzufärbenden Events oder Parts anhand des **Objektauswahl**-Werkzeugs aus.
Dies ist nur nötig, wenn Sie mehrere Events oder Parts einfärben möchten.
4. Wählen Sie in der Werkzeugzeile im **Projekt**-Fenster das **Farbe**-Werkzeug aus.
5. Klicken Sie auf die einzufärbenden Events oder Parts.

ERGEBNIS

Die Events oder Parts werden eingefärbt und folgen nicht mehr den Farbeinstellungen der jeweiligen Spur.

HINWEIS

Sie können auch bei gedrückter **Strg-Taste/Befehlstaste** mit dem **Farbe**-Werkzeug auf ein Event oder einen Part klicken, um das **Farben**-Feld zu öffnen oder Farben nach Namen auszuwählen.

WEITERFÜHRENDE LINKS

[Ausgewählte Events oder Parts einfärben](#) auf Seite 69
[Optionen-Registerkarte](#) auf Seite 73

Event-Farben auf Spurfarben einstellen

Sie können die Farbe von Events oder Parts auf die Spurfarbe einstellen. Das ist nützlich, wenn Sie Events oder Parts mit dem **Farbe**-Werkzeug eingefärbt haben und möchten, dass sie wieder die Spurfarbe erhalten.

VORGEHENSWEISE

1. Wählen Sie im **Projekt**-Fenster das Event oder den Part aus, für das oder den Sie die Spurfarbe festlegen möchten.
2. Klicken Sie in der Werkzeugzeile im **Projekt**-Fenster auf **Farbe für ausgewählte Spuren oder Events auswählen**.
3. Klicken Sie im **Farben**-Bereich auf **Event-Farbe auf Spurfarbe setzen**.

ERGEBNIS

Die Spurfarbe wird dem ausgewählten Event oder Part zugewiesen.

WEITERFÜHRENDE LINKS

[Einzelne Events einfärben](#) auf Seite 70

Projektfarben-Einstellungen-Dialog

Im Dialog **Projektfarben-Einstellungen** können Sie Farben für Ihr Projekt einrichten.

- Um den Dialog **Projektfarben-Einstellungen** zu öffnen, wählen Sie **Projekt > Projektfarben-Einstellungen**.



WEITERFÜHRENDE LINKS

[Farbwähler](#) auf Seite 74

[Farbpalette-Registerkarte](#) auf Seite 71

[Presets-Registerkarte](#) auf Seite 72

[Optionen-Registerkarte](#) auf Seite 73

Farbpalette-Registerkarte

Auf der **Farbpalette**-Registerkarte können Sie die im Projekt verwendete Farbpalette ändern.

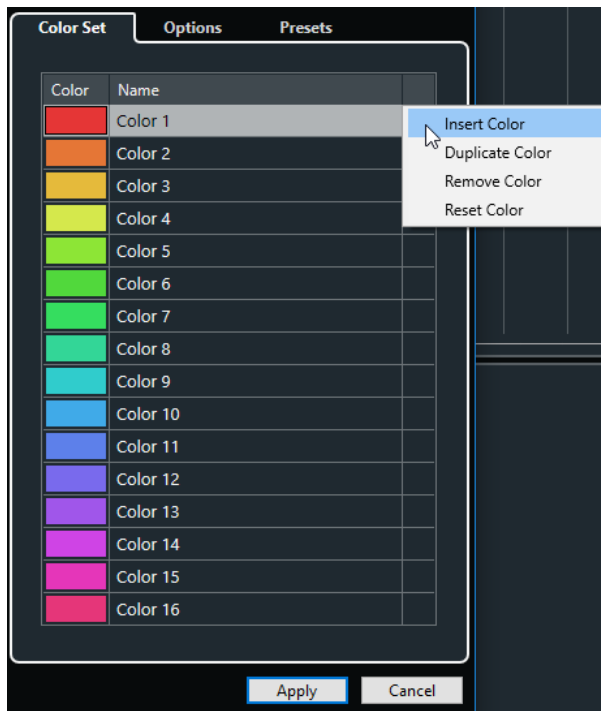

Die folgenden Optionen sind verfügbar:

Farbfelder

Klicken Sie auf ein Feld, um den **Farbwähler** zu öffnen und eine neue Farbe festzulegen.

Name

Zeigt den Namen der Farbe an. Doppelklicken Sie, um ihn zu ändern.

Einstellungen

Hier können Sie Farbfelder hinzufügen oder entfernen.

- **Farbe einfügen**
Fügt ein neues Farbfeld hinzu.
- **Farbe duplizieren**
Dupliziert das ausgewählte Farbfeld.
- **Farbe entfernen**
Entfernt das ausgewählte Farbfeld.
- **Farbe zurücksetzen**
Setzt das ausgewählte Farbfeld auf die Werkseinstellungen zurück.

Übernehmen

Wendet Ihre Änderungen an und schließt den Dialog.

WEITERFÜHRENDE LINKS

[Farbwähler](#) auf Seite 74

Presets-Registerkarte

Auf der **Presets**-Registerkarte können Sie die Farbpalette auf 24 oder sogar 32 Farben erweitern oder auf 8 Farben beschränken. Sie können Farbtöne hinzufügen und Farben nach Farbton oder nach Grundfarbe sortieren.

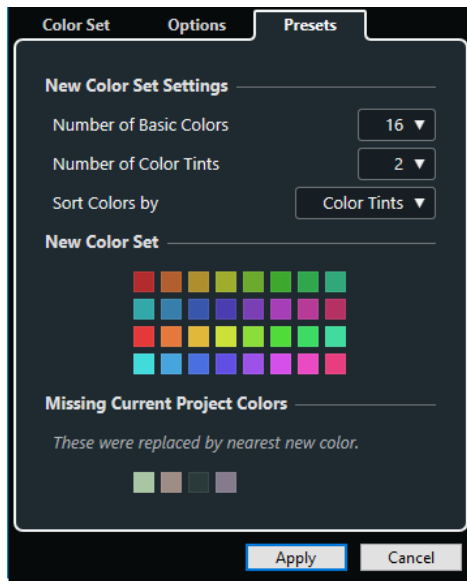

Im Bereich **Neue Farbpaletten-Einstellungen** stehen die folgenden Optionen zur Verfügung:

Anzahl Grundfarben

Sie können 8, 16, 24 oder 32 Grundfarben einrichten.

Anzahl Farbtöne

Sie können 1, 2 oder 4 Farbtöne einrichten.

Farben sortieren nach

Hiermit können Sie die Farben der Farbpalette nach ihrer Grundfarbe oder ihrem Farbton sortieren.

Im Bereich **Neue Farbpalette** werden die aktuellen Farben der neuen Farbpalette angezeigt.

Im Bereich **Fehlende Projektfarben** wird angezeigt, welche fehlenden Farben ersetzt werden. Fahren Sie mit dem Mauszeiger über das Farbfeld einer fehlenden Farbe, um die Farbe, die zu ihrer Ersetzung verwendet wird, im Bereich **Neue Farbpalette** hervorzuheben.

Übernehmen

Wendet Ihre Änderungen an und schließt den Dialog.

Optionen-Registerkarte

Auf der **Optionen**-Registerkarte können Sie auf die Farbpaletten-Optionen zugreifen.

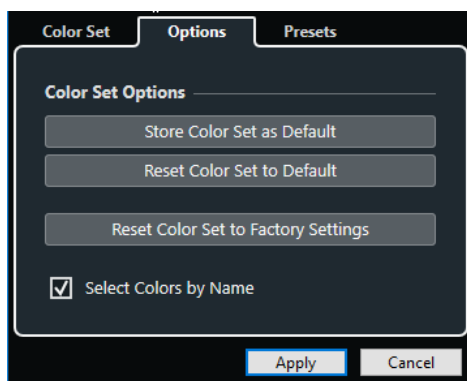

Im Bereich **Farbpaletten-Optionen** sind folgende Optionen verfügbar:

Farbpalette als Standard speichern

Speichert die aktuelle Farbpalette als Standard.

Farbpalette auf Standardwerte zurücksetzen

Wendet die Standard-Farbpalette an.

Farbpalette auf Werkseinstellungen zurücksetzen

Stellt die Standard-Farbpalette wieder her.

Farben nach Namen auswählen

Ermöglicht Ihnen, die Farben nach Namen auszuwählen.

Übernehmen

Wendet Ihre Änderungen an und schließt den Dialog.

Farbwähler

Mit dem **Farbwähler** können Sie eigene Farben festlegen.

Um den **Farbwähler** zu öffnen, führen Sie eine der folgenden Aktionen aus:

- Wählen Sie **Projekt > Projektfarben-Einstellungen** und klicken Sie im Dialog **Projektfarben-Einstellungen** auf der Registerkarte **Farbpalette** auf ein Farbfeld. So können Sie eigene Projektfarben festlegen.
- Wählen Sie **Bearbeiten > Programmeinstellungen**, wählen Sie einen der Einträge unter **Programmoberfläche** aus und klicken Sie dann auf ein Farbfeld. Auf diese Weise können Sie eigene Farben für die Programmoberfläche festlegen.

Farbauswahl

Hiermit können Sie einen Farbton und dessen genaue Nuance auswählen.

Kontextmenü

Hiermit können Sie Farben kopieren, einfügen oder zurücksetzen.

Aktuelle Farbe/Neue Farbe

Zeigt die aktuelle Farbe und die neue Farbe.

Farbton/Sättigung/Wert

Hier können Sie Farben durch Eingabe von numerischen Werten bearbeiten.

Rot/Grün/Blau

Hier können Sie Farben durch Eingabe von numerischen Werten bearbeiten.

OK

Bestätigt die Farbänderungen.

HINWEIS

Um Änderungen anzuwenden, ist ein Neustart des Programms erforderlich.

Projektverwaltung

In Cubase sind Projekte die zentralen Dokumente. Sie müssen ein Projekt erstellen und einrichten, um mit dem Programm zu arbeiten.

Neue Projekte erstellen

Sie können leere Projekte erzeugen, oder Projekte, die auf einer Vorlage basieren.

VORGEHENSWEISE

1. Wählen Sie **Datei > Neues Projekt**.
Je nachdem, welche Einstellungen Sie vorgenommen haben, wird entweder der **Hub** oder der **Projekt-Assistent** geöffnet.
2. Wählen Sie im Bereich mit den Speicherort-Optionen aus, wo Sie Ihr neues Projekt speichern möchten.
 - Um den Standard-Speicherort zu verwenden, wählen Sie **Standard-Speicherort**.
 - Um einen anderen Speicherort zu verwenden, wählen Sie **Anderen Speicherort wählen**.
3. Führen Sie eine der folgenden Aktionen durch:
 - Um ein leeres neues Projekt zu erzeugen, klicken Sie **Leeres erzeugen**.
 - Um ein neues Projekt aus einer Vorlage zu erzeugen, wählen Sie eine Vorlage aus und klicken Sie auf **Erzeugen**.

ERGEBNIS

Ein neues, unbenanntes Projekt wird erzeugt. Wenn Sie eine Projektvorlage ausgewählt haben, basiert das neue Projekt auf dieser Vorlage und beinhaltet alle darin gespeicherten Spuren, Events und Einstellungen.

HINWEIS

Wenn Sie ein leeres Projekt erzeugen, werden Ihre Standard-Presets für die Eingangs- und Ausgangsbuskonfigurationen angewendet. Wenn Sie keine Standard-Presets festgelegt haben, werden die zuletzt verwendeten Konfigurationen verwendet.

WEITERFÜHRENDE LINKS

[Presets für Eingangs- und Ausgangsbusse](#) auf Seite 27

Hub

Der **Hub** hält Sie mit den neuesten Informationen auf dem Laufenden und unterstützt Sie beim Verwalten von Projekten.

Führen Sie eine der folgenden Aktionen durch, um den **Hub** zu öffnen:

- Wählen Sie **Hub** > **Hub öffnen**.
- Wählen Sie **Datei** > **Neues Projekt**.

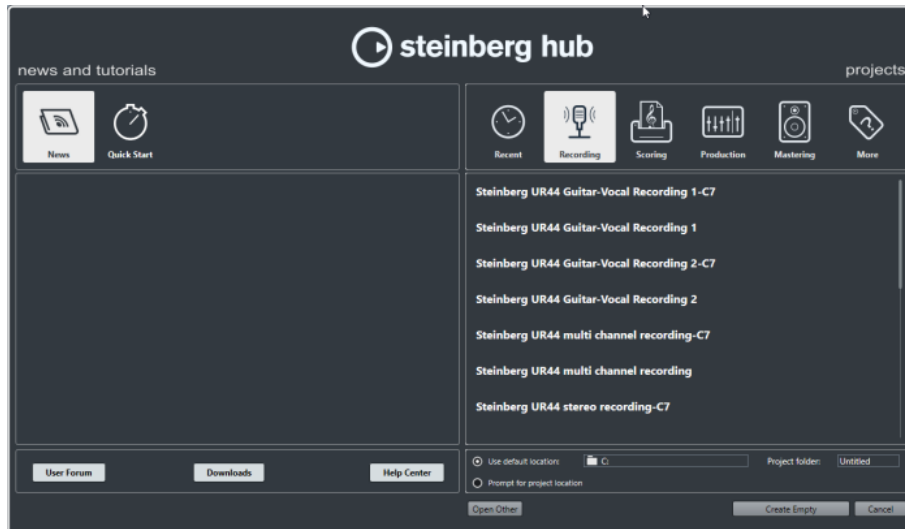

Bereich News and Tutorials

Der Bereich **News and Tutorials** enthält Steinberg-News, Tutorial-Videos sowie Links zum Benutzerforum, zu Downloads und zum Help Center.

HINWEIS

Stellen Sie sicher, dass Sie eine aktive Internet-Verbindung haben, um auf dieses Material zugreifen zu können.

Projects-Bereich

Im **Projects**-Bereich können Sie neue Projekte erstellen. Diese können leer sein oder auf einer Projektvorlage basieren. Außerdem können Sie festlegen, wo die Projekte gespeichert werden sollen. Schließlich haben Sie Zugriff auf zuletzt geöffnete Projekte und auf Projekte, die in anderen Verzeichnissen gespeichert sind. Dieser Bereich bietet dieselbe Funktionalität wie der Dialog **Projekt-Assistent**.

Kategorien

In diesem Bereich sind die verfügbaren Vorlagen in den Kategorien **Recording**, **Scoring**, **Production** und **Mastering** eingeordnet.

Die Kategorie **Letzte Projekte** enthält eine Liste der zuletzt geöffneten Projekte.

Die Kategorie **Andere** enthält die Standard-Projektvorlage sowie alle Vorlagen, die keiner der anderen Kategorien zugeordnet sind.

Vorlagen-Liste

Wenn Sie auf eines der Categoriesymbole klicken, werden in der Liste unter den Kategorien die verfügbaren Vorlagen für diese Kategorie angezeigt. Neu erzeugte Vorlagen werden oben zur entsprechenden Liste hinzugefügt.

Speicherort-Optionen

In diesem Bereich können Sie festlegen, wo das Projekt gespeichert wird.

Anderes öffnen

Mit diesem Schalter können Sie eine beliebige Projektdatei auf Ihrem System öffnen. Dies entspricht dem **Öffnen**-Befehl im **Datei**-Menü.

WEITERFÜHRENDE LINKS

[Projekt-Assistent \(Dialog\)](#) auf Seite 77

Den Hub deaktivieren

Wenn Sie beim Starten von Cubase oder beim Erstellen neuer Projekte nicht den **Hub** verwenden möchten, können Sie ihn deaktivieren.

VORGEHENSWEISE

1. Wählen Sie im **Programmeinstellungen**-Dialog die **Allgemeines**-Option.
2. Deaktivieren Sie **Hub aktivieren**.

ERGEBNIS

Cubase startet, ohne ein Projekt zu öffnen und öffnet den Dialog **Projekt-Assistent**, wenn Sie ein neues Projekt im **Datei**-Menü erzeugen. Sie können den **Hub** weiterhin über das **Hub**-Menü öffnen.

Projekt-Assistent (Dialog)

Der Dialog **Projekt-Assistent** hilft Ihnen beim Organisieren Ihrer Projekte.

- Um den Dialog **Projekt-Assistent** zu öffnen, deaktivieren Sie **Hub aktivieren** im **Programmeinstellungen**-Dialog (**Allgemeines**-Seite) und wählen Sie **Datei > Neues Projekt**.

Kategorien

In diesem Bereich sind die verfügbaren Vorlagen in den Kategorien **Recording**, **Production**, **Scoring** und **Mastering** eingeordnet.

Die Kategorie **Letzte Projekte** enthält eine Liste der zuletzt geöffneten Projekte.

Die Kategorie **Andere** enthält die Standard-Projektvorlage sowie alle Vorlagen, die keiner der anderen Kategorien zugeordnet sind.

Vorlagen-Liste

Wenn Sie auf eines der Categoriesymbole klicken, werden in der Liste unter den Kategorien die verfügbaren Vorlagen für diese Kategorie angezeigt. Neu erzeugte Vorlagen werden oben zur entsprechenden Liste hinzugefügt.

Speicherort-Optionen

In diesem Bereich können Sie festlegen, wo das Projekt gespeichert wird.

Anderes öffnen

Mit diesem Schalter können Sie eine beliebige Projektdatei auf Ihrem System öffnen. Dies entspricht dem **Öffnen**-Befehl aus dem **Datei**-Menü.

Projektdateien

Eine Projektdatei (Erweiterung *.cpr) ist das zentrale Dokument in Cubase. Eine Projektdatei enthält Referenzen zu Mediendaten, die im Projektordner gespeichert werden können.

HINWEIS

Wir empfehlen Ihnen, Dateien nur im Projektordner zu speichern, obwohl Sie sie auch in jedem anderen Ordner speichern können, auf den Sie Zugriff haben.

Der Projektordner enthält die Projektdatei sowie die folgende Ordner, die Cubase bei Bedarf auch automatisch erzeugt:

- Audio
- Audioprozesse
- Images
- Bilder in Spurliste

Vorlagen-Dateien

Vorlagen können ein guter Startpunkt für neue Projekte sein. Vorlagen sind Projekte, in denen Sie alle Einstellungen speichern können, die Sie üblicherweise verwenden, z. B. Buskonfigurationen, Sampleraten, Aufnahmeformate, grundsätzliche Spur-Layouts, VSTi-Setups, Drum-Map-Einstellungen usw.

Die folgenden Arten von Vorlagen sind im **Hub** verfügbar:

- Werksvorlagen für bestimmte Szenarien. Diese sind aufgeführt in den Kategorien **Recording, Scoring, Production** oder **Mastering**.
- Die Standardprojektvorlage. Diese ist in der Kategorie **Mehr** aufgeführt.
- Neue Benutzervorlagen, die Sie erstellen und speichern. Diese sind in der Kategorie **Mehr** aufgeführt.

Projektvorlagen werden nicht in Projektordnern gespeichert und enthalten daher keine Unterordner und keine Mediendateien.

- Um den Speicherort einer bestimmten Vorlage zu öffnen, klicken Sie mit der rechten Maustaste auf eine Vorlage in der Vorlagenliste und wählen Sie **Im Explorer öffnen** (nur Windows) oder **Im Finder anzeigen** (nur macOS).

Als Vorlage speichern (Dialog)

Im Dialog **Als Vorlage speichern** können Sie Projekte als Vorlagen speichern.

- Um den Dialog **Als Vorlage speichern** zu öffnen, wählen Sie **Datei > Als Vorlage speichern**.

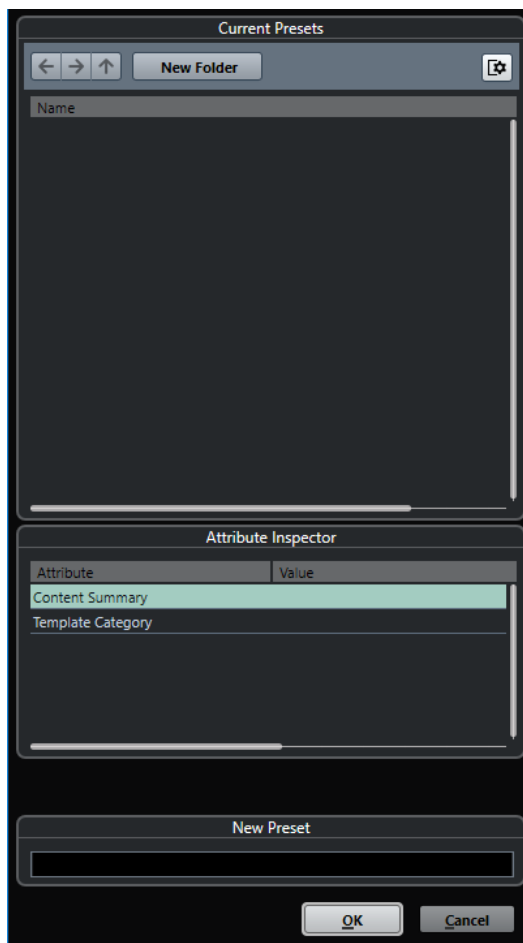

Die folgenden Optionen sind im Bereich **Aktuelle Presets** verfügbar:

Neuer Ordner

Hier können Sie einen Ordner zur Vorlagen-Liste hinzufügen und ihn benennen.

Vorlagen-Liste

Enthält die Vorlagen und die Ordner.

Die folgenden Optionen sind im Bereich **Attribut-Inspector** verfügbar:

Wert

Klicken Sie auf dieses Feld, um eine Beschreibung für das Attribut **Content Summary** einzugeben oder eine Vorlagenkategorie für das Attribut **Template Category** auszuwählen.

Die folgenden Optionen sind im Bereich **Neues Preset** verfügbar:

Neues Preset

Ermöglicht Ihnen, einen Namen für die neue Projektvorlage einzugeben.

Attribut-Inspector anzeigen

Zeigt den **Attribut-Inspector** an bzw. blendet ihn aus.

Projektvorlage als Datei speichern

Sie können das aktuelle Projekt als Vorlage speichern. Wenn Sie ein neues Projekt erzeugen, können Sie diese Vorlage als Ausgangspunkt für Ihr neues Projekt verwenden.

VORAUSSETZUNGEN

Entfernen Sie alle Clips aus dem **Pool**, bevor Sie das Projekt als Vorlage speichern. Dadurch ist sichergestellt, dass Referenzen auf Mediendaten vom ursprünglichen Projektordner gelöscht werden.

VORGEHENSWEISE

1. Erstellen Sie ein Projekt.
2. Wählen Sie **Datei > Als Vorlage speichern**.
3. Geben Sie im Bereich **Neues Preset** des Dialogs **Als Vorlage speichern** einen Namen für die neue Projektvorlage ein.

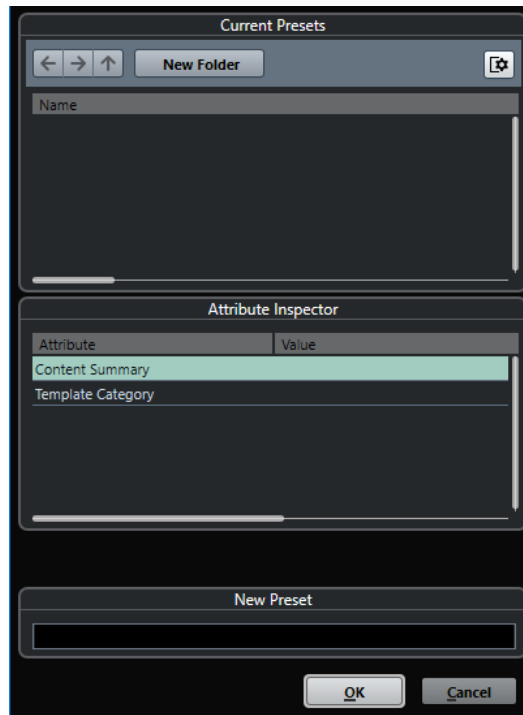

4. Doppelklicken Sie im Bereich **Attribut-Inspector** auf das **Wertefeld** des Attributs **Content Summary**, um eine Beschreibung der Vorlage zu verfassen.
 5. Klicken Sie auf das **Value**-Feld des Attributs **Template Category** und wählen Sie eine Kategorie im Einblendmenü.
Wenn Sie keine Kategorie wählen, wird die neue Vorlage im **Hub** in der Kategorie **Mehr** aufgeführt.
 6. Klicken Sie auf **OK**, um die Vorlage zu speichern.
-

Vorlagen umbenennen

Sie können Vorlagen-Dateien aus dem **Hub** oder dem **Projekt-Assistenten** heraus umbenennen.

VORGEHENSWEISE

1. Klicken Sie im **Hub** oder im **Projekt-Assistenten** auf eine Vorlage und wählen Sie **Umbenennen**.
 2. Geben Sie im **Umbenennen**-Dialog einen neuen Namen ein und klicken Sie auf **OK**.
-

Projekteinstellungen-Dialog

Allgemeine Einstellungen für Ihr Projekt können Sie im **Projekteinstellungen**-Dialog vornehmen.

- Um den **Projekteinstellungen**-Dialog zu öffnen, wählen Sie **Projekt > Projekteinstellungen**.
- Um den **Projekteinstellungen**-Dialog automatisch beim Erstellen eines neuen Projekts zu öffnen, aktivieren Sie die Option **Beim Erstellen neuer Projekte Projekteinstellungen-Dialog öffnen** im **Programmeinstellungen**-Dialog (**Allgemeines**-Seite).

The screenshot shows the 'Project Settings' dialog box with the following settings:

- Project Duration:** Project Start Time: 00:00:00:00, Project Length: 00:10:00:00
- Project Frame Rate:** Project Frame Rate: 30 fps, Get Frame Rate from Video button
- Project Time Displays:** Display Format: Bars+Beats, Display Time Offset: 00:00:00:00, Display Bar Offset: 0
- Record File Format:** Sample Rate: 44.100 kHz, Bit Depth: 24 bit, Record File Type: Wave File
- Project Ownership:** Author: Enter Name, Company: Enter Company
- Other Project Settings:** Stereo Pan Law: Equal Power, Volume Max: +6 dB
- Hermode Tuning:** HMT Type: None, HMT Depth: 100 %

WICHTIG

Die meisten **Projekteinstellungen** können zu jedem beliebigen Zeitpunkt verändert werden. Es empfiehlt sich jedoch, die Samplerate zu Beginn eines Projekts einzustellen und später nicht mehr zu ändern. Wenn Sie die Samplerate zu einem späteren Zeitpunkt ändern, müssen Sie die Samplerate aller im Projekt verwendeten Audiodateien konvertieren, damit die Dateien in ihrer ursprünglichen Tonhöhe wiedergegeben werden.

Im Bereich **Projekt-Dauer** sind folgende Optionen verfügbar:

Projektstart

Hier können Sie die Startzeit des Projekts im Timecode-Format angeben. Dies bestimmt gleichzeitig die Sync-Startposition für die Synchronisation zu externen Geräten.

Projektlänge

Hier können Sie die Länge (Zeitdauer) des Projekts angeben.

Projekt-Framerate

Im Bereich **Projekt-Framerate** sind folgende Optionen verfügbar:

Projekt-Framerate

Hier können Sie den Timecode-Standard und die Framerate des Projekts angeben. Wenn zu einem externen Gerät synchronisiert wird, muss diese Einstellung der Framerate des eingehenden Timecodes entsprechen.

Framerate von Video übernehmen

Mit dieser Option können Sie die Framerate des Projekts an die Framerate einer importierten Videodatei anpassen.

Projekt-Zeitanzeigen

Im Bereich **Projekt-Zeitanzeigen** sind folgende Optionen verfügbar:

Anzeigeformat

Hier können Sie das übergeordnete Anzeigeformat für alle Lineale und Positionsanzeigen des Programms einstellen, mit Ausnahme von Linealspuren. Sie können aber auch benutzerdefinierte Anzeigeformate für die unterschiedlichen Lineale erstellen.

Anzeigeversatz

Hier können Sie einen Versatz für die Zeitpositionen in Linealen und Positionsanzeigen angeben, um die **Projektstart**-Einstellung auszugleichen.

Anzeigeversatz in Takten

Diese Einstellung wird nur verwendet, wenn Sie das Anzeigeformat **Takte +Zählzeiten** wählen. Hier können Sie einen Versatz für die Zeitpositionen in Linealen und Positionsanzeigen angeben, um die **Projektstart**-Einstellung auszugleichen.

Aufnahmedateiformat

Im **Aufnahmedateiformat**-Bereich sind folgende Optionen verfügbar:

Samplerate

Hier legen Sie die Samplerate fest, mit der Audiodateien in Cubase aufgenommen und wiedergegeben werden.

- Wenn Ihre Audio-Hardware die Samplerate intern erzeugt und Sie eine nicht unterstützte Samplerate wählen, wird dies durch eine abweichende Farbe gekennzeichnet. In diesem Fall sollten Sie eine andere Samplerate auswählen, damit Ihre Audiodateien originalgetreu wiedergegeben werden.
- Wenn Sie eine Samplerate wählen, die Ihre Audio-Hardware unterstützt, die aber von der eingestellten Samplerate abweicht, wird sie automatisch entsprechend der Projekt-Samplerate geändert.
- Wenn Ihre Audio-Hardware per externer Clock gesteuert wird und externe Clock-Signale empfängt, werden nicht übereinstimmende Sampleraten akzeptiert.

Bittiefe

Hier können Sie die Bittiefe der Audiodateien angeben, die Sie in Cubase aufnehmen. Sie sollten das Aufnahmeformat entsprechend der Bittiefe einstellen, die von Ihrer Audio-Hardware geliefert wird. Sie können eine Bittiefe von 16 Bit, 24 Bit, 32 Bit, 32-Bit-Float oder 64-Bit-Float einstellen.

HINWEIS

- Wenn Ihre Audioschnittstelle eine Bittiefe von 32 Bit unterstützt und Sie diese Präzision in Ihren Aufnahmen beibehalten möchten, müssen Sie eine **Bearbeitungsgenauigkeit** von 64-Bit-Float im Dialog **Studio-Einstellungen** wählen.

- Wenn Sie mit Effekten aufnehmen, empfiehlt es sich, eine Bittiefe von 32-Bit-Float oder 64-Bit-Float zu wählen. Diese verhindert Clipping (digitale Übersteuerung) in den aufgenommenen Dateien und erhält eine sehr hohe Audioqualität. Effektbearbeitung und Pegel- oder EQ-Regelvorgänge im Eingangskanal erfolgen im 32-Bit-Float- oder 64-Bit-Float-Format, je nach der Einstellung für **Bearbeitungsgenauigkeit** im Dialog **Studio-Einstellungen**. Wenn Sie mit 16 oder 24 Bit aufnehmen, wird das Audiomaterial beim Schreiben in die Datei in diese niedrigere Bittiefe umgewandelt. Dabei kann die Qualität der Signale beeinträchtigt werden. Dies ist von der tatsächlichen Bittiefe Ihrer Audio-Hardware unabhängig. Auch wenn die Hardware Signale mit einer Bittiefe von 16 Bit liefert, werden diese nach dem Hinzufügen von Effekten im Eingangskanal in der Auflösung 32-Bit-Float oder 64-Bit-Float vorliegen.
- Eine höherer Wert für die Bittiefe führt zu größeren Dateien und zu einer höheren Festplattenaktivität. Wenn das auf Ihrem System zu Problemen führt, können Sie eine niedrigere Einstellung für das Aufnahmeformat wählen.

Aufnahme-Dateityp

Hier können Sie den Dateityp für Audiodateien angeben, die Sie in Cubase aufnehmen.

HINWEIS

- Für Aufnahmen in Wave-Dateien, die größer als 4 GB sind, wird der Standard EBU RIFF verwendet. Wenn Sie ein FAT32-Dateisystem verwenden (nicht empfohlen), werden Audiodateien automatisch geteilt. Im **Programmeinstellungen**-Dialog können Sie festlegen, was geschieht, wenn Ihre aufgenommene Wave-Datei größer als 4 GB ist.
- Im **Programmeinstellungen**-Dialog können Sie eingebettete Zeichenfolgen einrichten.

Projekt-Eigentümer

Im Bereich **Projekt-Eigentümer** sind folgende Optionen verfügbar:

Autor

Hier können Sie einen Projekt-Autor angeben, dessen Name direkt in die Datei geschrieben wird, wenn Sie Audiodateien exportieren und die Option **iXML-Informationen einfügen** aktivieren. Sie können einen Standard-Autor im Feld **Standard-Autor** im **Programmeinstellungen**-Dialog (unter **Allgemeines – Benutzerdaten**) angeben.

Firma

Hier können Sie einen Projekt-Firmennamen angeben, der direkt in die Datei geschrieben wird, wenn Sie Audiodateien exportieren und die Option **iXML-Informationen einfügen** aktivieren. Sie können einen Standard-Firmennamen im Feld **Standard-Firmennamen** im **Programmeinstellungen**-Dialog (unter **Allgemeines – Benutzerdaten**) angeben.

Weitere Projekteinstellungen

Im Bereich **Weitere Projekteinstellungen** sind folgende Optionen verfügbar:

Stereo-Pan-Modus

Wenn Sie einen Kanal links oder rechts im Panorama positioniert haben, ist die Summe des linken und rechten Signals lauter, als wenn dieser Kanal in der Mitte positioniert ist. Mit diesen Modi können Sie den Pegel von Signalen anpassen, die in der Mitte positioniert sind. Wenn Sie **0 dB** auswählen, wird der Leistungsausgleich

ausgeschaltet. Bei **Konst. Leistung** bleibt die Leistung des Signals unabhängig von den vorgenommenen Panoramaeinstellungen gleich.

Max. Lautstärke

Hiermit können Sie den maximalen Kanalpegel einstellen. Der Wert ist standardmäßig auf +12 dB gesetzt. Wenn Sie Projekte laden, die mit Cubase-Versionen vor Version 5.5 erstellt wurden, wird dieser Wert auf den früheren Standardwert von +6 dB gesetzt.

Hermode-Stimmung

Im Bereich **Hermode-Stimmung** sind folgende Optionen verfügbar:

HMT-Typ (nur MIDI) (nur Cubase Elements)

Hiermit können Sie einen Modus für die Hermode-Stimmung von MIDI-Noten wählen.

HMT-Stärke (nur MIDI) (nur Cubase Elements)

Hiermit können Sie den Gesamtgrad der Nachstimmung bestimmen.

WEITERFÜHRENDE LINKS

[VST-Audiosystem-Seite](#) auf Seite 15

[Aufnahme – Audio](#) auf Seite 756

Projektdateien öffnen

Sie können eine oder mehrere gespeicherte Projektdateien gleichzeitig öffnen.

WICHTIG

Wenn Sie ein Projekt öffnen, das mit einer anderen Programmversion gespeichert wurde, und das Daten oder Funktionen verwendet, die in Ihrer Programmversion nicht verfügbar sind, können diese Daten beim Speichern verloren gehen.

HINWEIS

- Wenn Sie ein externes Projekt öffnen, wird die zuletzt verwendete Ansicht, die auf Ihrem Computer gespeichert wurde, geöffnet.
- Externe Projekte werden automatisch mit den Eingangs- und Ausgangsbussen verbunden. Wenn Sie ein Projekt öffnen, das auf einem Computer erzeugt wurde, dessen ASIO-Port-Konfiguration sich von der Konfiguration auf Ihrem Computer unterscheidet, kann dies zu unerwünschten Audioverbindungen führen. Sie können die automatische Verbindung von Eingangs- und Ausgangsbussen im **Programmeinstellungen**-Dialog (**VST**-Seite) deaktivieren.

VORGEHENSWEISE

1. Wählen Sie **Datei > Öffnen**.
2. Suchen Sie im angezeigten Dialog nach dem Projekt, das Sie öffnen möchten, und klicken Sie auf **Öffnen**.
3. Wenn bereits ein Projekt geöffnet ist, werden Sie gefragt, ob Sie das neue Projekt aktivieren möchten. Führen Sie eine der folgenden Aktionen durch:
 - Um das Projekt zu aktivieren, klicken Sie auf **Aktivieren**.
 - Um das Projekt zu öffnen, ohne es zu aktivieren, klicken Sie **Nein**. Dies verringert die Ladezeiten von Projekten.

WEITERFÜHRENDE LINKS

[Projekt aktivieren](#) auf Seite 85

Projekt aktivieren

Wenn mehrere Projekte gleichzeitig in Cubase geöffnet sind, kann nur ein Projekt aktiv sein. Das aktive Projekt ist dadurch gekennzeichnet, dass der **Aktivieren**-Schalter oben links im **Projekt**-Fenster aufleuchtet. Wenn Sie an einem anderen Projekt arbeiten möchten, müssen Sie es aktivieren.

VORGEHENSWEISE

- Um ein Projekt zu aktivieren, klicken Sie auf **Projekt aktivieren** .
-

Zuletzt verwendete Projekte öffnen

Sie können kürzlich verwendete Projekte aus der Liste zuletzt verwendeter Projekte öffnen.

VORGEHENSWEISE

- Führen Sie eine der folgenden Aktionen durch:
 - Klicken Sie in der Kategorieleiste des **Hub** oder des Dialogs **Projekt-Assistent** auf **Letzte Projekte**, wählen Sie ein Projekt aus der Projektliste aus und klicken Sie auf **Öffnen**.
 - Wählen Sie **Datei > Projekte** und wählen Sie ein kürzlich geöffnetes Projekt aus.
-

Nicht gefundene Anschlüsse neu zuweisen

Wenn Sie ein Cubase-Projekt öffnen, das mit einem anderen System (oder anderer Audio-Hardware) erstellt wurde, versucht Cubase, passende Audioeingänge und -ausgänge für die Eingangs- und Ausgangsbusse zu finden. Wenn Cubase nicht alle im Projekt verwendeten Audio- und MIDI-Eingänge bzw. Audio- und MIDI-Ausgänge zuordnen kann, wird der Dialog **Nicht gefundene Anschlüsse** angezeigt.

Hiermit können Sie manuell alle im Projekt angegebenen Anschlüsse den Anschlüssen zuweisen, die in Ihrem System verfügbar sind.

HINWEIS

Um die Suche nach geeigneten Audio-Eingängen und -Ausgängen für die Eingangs-/Ausgangsbusse zu vereinfachen, sollten Sie sich beschreibende und eindeutige Namen für Ihre Eingangs- und Ausgangsanschlüsse überlegen.

WEITERFÜHRENDE LINKS

[Hardware-Eingänge und -Ausgänge umbenennen](#) auf Seite 25

Projektdateien speichern

Sie können das aktive Projekt als Projektdatei speichern. Um die Verwaltung der Projekte so einfach wie möglich zu gestalten, sollten Sie Ihre Projektdateien stets in den entsprechenden Projektordnern speichern.

- Um das Projekt zu speichern und einen Dateinamen und einen Speicherort anzugeben, öffnen Sie das **Datei**-Menü und wählen Sie **Speichern unter**.
- Um das Projekt mit dem bestehenden Dateinamen am selben Ort zu speichern, öffnen Sie das **Datei**-Menü und wählen Sie **Speichern**.

Automatisches Speichern

Cubase kann automatisch Backup-Kopien von allen geöffneten Projekten speichern, die ungesicherte Änderungen enthalten.

HINWEIS

Es werden nur die Projektdateien gesichert. Wenn Sie Dateien aus dem **Pool** mit einbeziehen möchten und Ihr Projekt an einem anderen Ort speichern möchten, verwenden Sie den Befehl **Backup des Projekts erstellen**.

Cubase kann automatisch Backup-Kopien von allen geöffneten Projekten speichern, die ungesicherte Änderungen enthalten. Um dies einzurichten, aktivieren Sie die Option **Automatisches Speichern** im **Programmeinstellungen**-Dialog (unter **Allgemeines**). Die Backup-Kopien werden unter dem Projektnamen mit der Dateinamenerweiterung »xx.bak« gespeichert, wobei xx für eine fortlaufende Nummer steht. Nicht gespeicherte Projekte werden auf eine ähnliche Weise gespeichert unter dem Namen »#UnbenanntX.bak«, wobei hier das X für eine fortlaufende Nummer steht. Dadurch wird gewährleistet, dass mehrere Backup-Kopien im selben Projektordner gespeichert werden können.

- Um festzulegen, in welchen Zeitabständen die Kopien erstellt werden sollen, verwenden Sie die Einstellung **Intervall für das automatische Speichern**.
- Um festzulegen, wie viele Backup-Dateien per **Automatisches Speichern** erzeugt werden sollen, verwenden Sie die Option **Maximale Anzahl Backup-Dateien**. Wenn die maximale Anzahl an Backup-Dateien erreicht ist, werden die bestehenden Dateien überschrieben, beginnend mit der ältesten Datei.

Projektdateien als neue Version speichern

Sie können eine neue Version einer aktiven Projektdatei erzeugen und aktivieren. Dies ist nützlich, wenn Sie mit Bearbeitungsfunktionen und unterschiedlichen Arrangements experimentieren und dabei in der Lage sein möchten, jederzeit zur ursprünglichen Version zurückzukehren.

VORGEHENSWEISE

- Führen Sie eine der folgenden Aktionen durch:
 - Wählen Sie **Datei > Neue Version speichern**.
 - Drücken Sie **Strg-Taste/Befehlstaste-Alt-Taste-S**.
-

ERGEBNIS

Die neue Datei erhält denselben Namen wie das ursprüngliche Projekt, jedoch mit einer fortlaufenden Nummer. Wenn Ihr Projekt z. B. »Mein Projekt« heißt, erhalten neue Versionen den Namen »Mein Projekt-01«, »Mein Projekt-02« usw.

Zuletzt gespeicherte Version wiederherstellen

Sie können zur letzten gespeicherten Version zurückkehren und alle vorgenommenen Änderungen verwerfen.

VORGEHENSWEISE

1. Wählen Sie **Datei > Letzte Version**.
 2. Klicken Sie in der Warnmeldung auf **Letzte Version**.
Wenn Sie neue Audiodateien erzeugt haben, seitdem die letzte Version gespeichert wurde, werden Sie gefragt, ob Sie diese behalten oder löschen möchten.
-

Projekt-Speicherort auswählen

Sie können im **Hub** und im **Projekt-Assistenten** einen Projekt-Speicherort angeben.

VORGEHENSWEISE

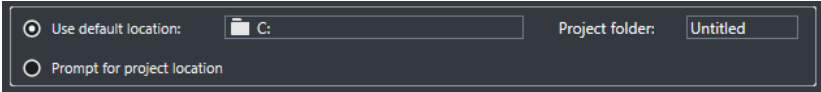
1. Führen Sie eine der folgenden Aktionen durch:
 - Wählen Sie **Standard-Speicherort**, um ein Projekt am Standard-Speicherort zu erstellen, und geben Sie im **Projektordner**-Feld einen Namen für den Projektordner an. Wenn Sie hier keinen Projektordner festlegen, wird das Projekt im Ordner Unbenannt erstellt.
- 
2. Führen Sie eine der folgenden Aktionen durch:
 - Klicken Sie in das Feld für den Pfad, um den standardmäßigen Projekt-Speicherort zu ändern, und geben Sie den neuen Standard-Speicherort im Dateidialog ein.
 - Aktivieren Sie **Anderen Speicherort wählen**, um einen Dateidialog zu öffnen, in dem Sie den Speicherort des Projektordners festlegen können.
 2. Führen Sie eine der folgenden Aktionen durch:
 - Klicken Sie auf **Leeres erzeugen**, um ein neues leeres Projekt zu erstellen.
 - Wählen Sie eine der Projektvorlagen aus und klicken Sie auf **Erzeugen**, um ein Projekt auf Basis einer Vorlage zu erstellen.
-

ERGEBNIS

Das Projekt wird erstellt und am angegebenen Speicherort gespeichert.

In sich geschlossene Projekte

Wenn Sie Ihre Arbeit teilen oder auf einen anderen Computer übertragen möchten, muss Ihr Projekt in sich geschlossen sein.

Die folgenden Funktionen erleichtern diese Aufgabe:

- Wählen Sie **Medien > Archivierung vorbereiten**, um sicherzustellen, dass jeder Clip, auf dem im Projekt verwiesen wird, sich im Projektordner befindet, und anderenfalls Aktionen auszuführen, die dies gewährleisten.
- Wählen Sie **Datei > Backup des Projekts erstellen**, um einen neuen Projektordner anzulegen, in dem Sie die Projektdatei und die zugehörigen Arbeitsdaten speichern können. Das ursprüngliche Projekt bleibt unberührt.

WEITERFÜHRENDE LINKS

[Archivierung vorbereiten](#) auf Seite 87

[Backup von Projekten erstellen](#) auf Seite 88

Archivierung vorbereiten

Mit der Funktion **Archivierung vorbereiten** können Sie alle Dateien sammeln, auf die in Ihrem Projekt verwiesen wird, um sicherzustellen, dass sich diese im Projektordner befinden. Dies ist hilfreich, wenn Sie Ihr Projekt verschieben oder archivieren möchten.

VORGEHENSWEISE

1. Wählen Sie **Medien > Archivierung vorbereiten**.

Wenn Ihr Projekt auf externe Dateien verweist, werden Sie gefragt, ob Sie diese in Ihr Arbeitsverzeichnis kopieren möchten. Wenn eine Datei bearbeitet wurde, müssen Sie entscheiden, ob Sie die Bearbeitung permanent machen möchten.

2. Klicken Sie auf **Weiter**.
-

ERGEBNIS

Ihr Projekt ist bereit für die Archivierung. Sie können den Projektordner an einen anderen Speicherort verschieben.

WEITERE SCHRITTE

Audiodateien, die sich im Projektordner befinden, müssen Sie in den **Audio**-Ordner verschieben oder getrennt speichern. Außerdem müssen Sie Ihre Videoclips manuell verschieben, da Videos nur referenziert verwendet werden und nicht im Projektordner gespeichert sind.

Backup von Projekten erstellen

Sie können eine Sicherungskopie Ihres Projekts anlegen. Backups enthalten nur die benötigten Arbeitsdateien. Alle Mediendateien außer den Dateien aus den VST-Sound-Archiven werden als Kopie beigelegt.

VORGEHENSWEISE

1. Wählen Sie **Datei > Backup des Projekts erstellen**.
 2. Wählen Sie einen leeren Ordner oder erstellen Sie einen neuen.
 3. Nehmen Sie im Dialog **Optionen für Projekt-Backup** Ihre Einstellungen vor und klicken Sie auf **OK**.
-

ERGEBNIS

Eine Kopie des Projekts wird im neuen Ordner gespeichert. Das ursprüngliche Projekt bleibt unberührt.

HINWEIS

VST-Sound-Content von Steinberg enthält einen Kopierschutz und ist nicht im Backup-Projekt enthalten. Wenn Sie eine Backup-Kopie eines Projekts mit VST-Sound-Content auf einem anderen Computer verwenden möchten, stellen Sie sicher, dass der entsprechende Content auch auf dem anderen Computer zur Verfügung steht.

Optionen für Projekt-Backup (Dialog)

In diesem Dialog können Sie eine Sicherungskopie Ihres Projekts anlegen.

- Um den Dialog **Optionen für Projekt-Backup** zu öffnen, wählen Sie **Datei > Backup des Projekts erstellen**.

Projektname

Hiermit können Sie den Namen des gesicherten Projekts erstellen.

Aktuelles Projekt bleibt aktiv

Hiermit können Sie erreichen, dass das aktuelle Projekt aktiv bleibt, nachdem Sie **OK** geklickt haben.

Audiodateien minimieren

Hiermit können Sie nur die Teile der Audiodatei einbeziehen, die im Projekt verwendet werden. Dies kann die Größe des Projektordners erheblich reduzieren, wenn große Teile der Audiodateien nicht verwendet werden. Danach jedoch können

Sie die verbleibenden Bereiche der Audiodateien nicht mehr für die weitere Arbeit am Projekt im neuen Ordner verwenden.

Direkte Offline-Bearbeitung permanent machen

Hiermit können Sie alle Bearbeitungen anwenden und einschließlich der verwendeten Effekte auf jeden Clip im **Pool** bleibend anwenden.

Unbenutzte Dateien löschen

Hiermit können Sie nicht verwendete Dateien löschen und nur die verwendeten Dateien sichern.

Videodateien nicht sichern

Hiermit können Sie Videoclips auf der Videospur oder im **Pool** des aktuellen Projekts ausschließen.

Spuren

Spuren sind die Bausteine Ihres Projekts. Mit ihnen können Sie Daten importieren, hinzufügen, aufnehmen und Parts und Events bearbeiten. Spuren werden von oben nach unten in der Spurliste aufgeführt und breiten sich je nach zeitlicher Länge im **Projekt**-Fenster in horizontaler Richtung aus. Jede Spur ist einem bestimmten Kanalzug in der **MixConsole** zugewiesen.

Wenn Sie eine Spur im **Projekt**-Fenster auswählen, können Sie die Bedienelemente, Einstellungen und Parameter im **Inspector** verwenden, um die Spur zu bearbeiten.



Inspector-Einstellungen für Spuren (Dialog)

Sie können für jede Spurart festlegen, welche **Inspector**-Bereiche angezeigt werden. Sie können auch die Reihenfolge der Bereiche festlegen.

- Um den Dialog **Inspector-Einstellungen für Spuren** zu öffnen, klicken Sie auf **Inspector einstellen** und wählen Sie **Einstellungen** aus dem Einblendmenü.



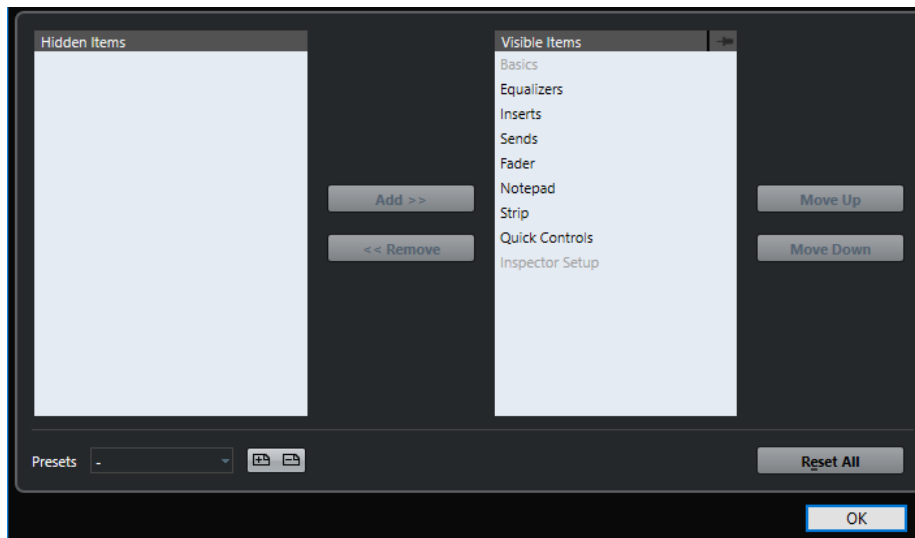

Ausgeblendet

Zeigt Bereiche an, die im **Inspector** ausgeblendet sind.

Eingeblendet

Zeigt Bereiche an, die im **Inspector** sichtbar sind.

Reißnadel

Wenn Sie die **Reißnadel** aktivieren, indem Sie in die Spalte für einen Bereich klicken, wird der Offen/Geschlossen-Status des ausgewählten **Inspector**-Bereichs fixiert.

Hinzufügen

Hiermit können Sie ein ausgewähltes Objekt von der Ausgeblendet-Liste in die Eingeblendet-Liste bewegen.

Entfernen

Hiermit können Sie ein ausgewähltes Objekt von der Eingeblendet-Liste in die Ausgeblendet-Liste bewegen.

Aufwärts/Abwärts

Hiermit können Sie die Position eines Objekts in der Reihenfolge der Eingeblendet-Liste ändern.

Presets

Hiermit können Sie **Inspector**-Einstellungen als Presets speichern.

Alle zurücksetzen

Hiermit können Sie die Standardeinstellungen für den **Inspector** wiederherstellen.

Bedienelementeinstellungen (Dialog)

Sie können für jede Spurart festlegen, welche Bedienelemente in der Spurliste angezeigt werden. Darüber hinaus können Sie die Anordnung der Bedienelemente festlegen und diese auch gruppieren, so dass sie immer nebeneinander angezeigt werden.

- Um den **Spurbedienelemente**-Dialog zu öffnen, klicken Sie mit der rechten Maustaste auf eine Spur in der Spurliste und wählen Sie im Kontextmenü **Spurbedienelemente**, oder klicken Sie auf **Spurbedienelemente-Dialog öffnen** unten rechts in der Spurliste.

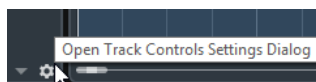

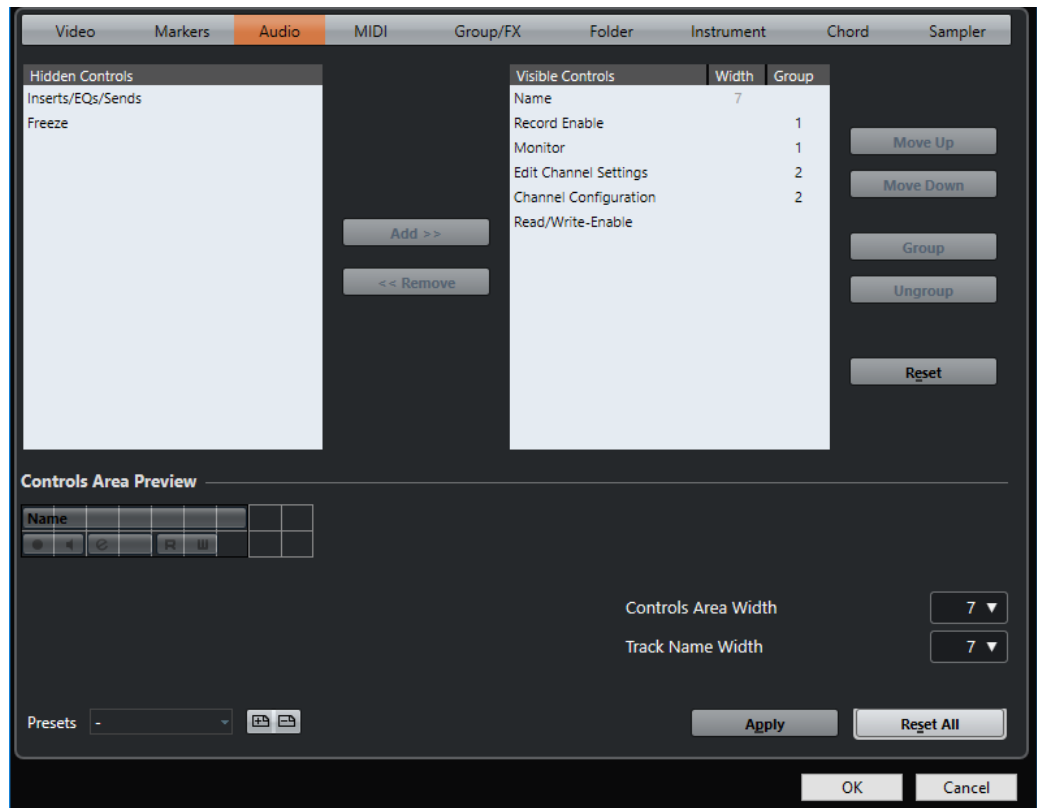

Option

Hiermit können Sie die Spurart auswählen, auf die Ihre Einstellungen angewendet werden.

Ausgeblendet

Zeigt die in der Spurliste ausgeblendeten Steuerelemente an.

Eingeblendet

Zeigt die in der Spurliste eingeblendeten Steuerelemente an.

Breite

Wenn Sie in diese Spalte klicken, können Sie die maximale Länge des Spurnamens einstellen.

Gruppieren

Zeigt die Gruppennummer an.

Hinzufügen

Hiermit können Sie ein ausgewähltes Objekt von der Ausgeblendet-Liste in die Eingeblendet-Liste bewegen.

Entfernen

Hiermit können Sie ein ausgewähltes Objekt von der Eingeblendet-Liste in die Ausgeblendet-Liste bewegen. Bis auf **Stummschalten** und **Solo** können alle Bedienelemente aus der Spurliste entfernt werden.

Aufwärts/Abwärts

Hiermit können Sie die Position eines Objekts in der Reihenfolge der Eingeblendet-Liste ändern.

Gruppieren

Hiermit können Sie zwei oder mehr ausgewählte und benachbarte Bedienelemente in der Eingblendet-Liste gruppieren. Dadurch ist sichergestellt, dass diese immer nebeneinander in der Spurliste angezeigt werden.

Gruppierung aufheben

Hiermit können Sie die Gruppierung gruppierter Bedienelemente in der Eingblendet-Liste aufheben. Um die Gruppierung für alle Elemente einer Gruppe aufzuheben, wählen Sie das oberste Element dieser Gruppe aus und klicken Sie auf **Gruppierung aufheben**.

Zurücksetzen

Hiermit werden für die ausgewählte Spurart die Standardeinstellungen für alle Spurbedienelemente wiederhergestellt.

Vorschau des Bedienelementebereichs

Zeigt eine Vorschau der individualisierten Spurbedienelemente.

Breite des Bedienelementebereichs

Hiermit können Sie die Breite des Bedienelementebereichs für die ausgewählte Spurart einstellen. In der **Vorschau des Bedienelementebereichs** wird dieser Bereich mit einem Rahmen angezeigt.

Presets

Hiermit können Sie Spurbedienelemente als Presets speichern. Um ein Preset aufzurufen, klicken Sie auf **Presets wechseln** unten rechts in der Spurliste. Der Name des ausgewählten Presets wird in der linken Ecke angezeigt.

Spurnamenbreite (global)

Hiermit legen Sie global die Breite der Namen für alle Spurarten fest.

Übernehmen

Wendet Ihre Einstellungen an.

Alle zurücksetzen

Hiermit werden alle Standardeinstellungen für die Spurbedienelemente aller Spurarten wiederhergestellt.

Audiospuren

Sie können Audiospuren verwenden, um Audio-Events und Audio-Parts aufzunehmen und wiederzugeben. Jede Audiospur hat einen Audiokanalzug in der **MixConsole**. Eine Audiospur kann beliebig viele Automationsspuren haben, mit denen die MixConsole-Parameter, die Einstellungen für Insert-Effekte usw. automatisiert werden können.

Mit Hilfe des Dialogs **Spur hinzufügen** können Sie Audiospuren hinzufügen.

WEITERFÜHRENDE LINKS

[Spur hinzufügen \(Dialog\) – Audio](#) auf Seite 93

Spur hinzufügen (Dialog) – Audio

Auf der **Audio**-Seite des Dialogs **Spur hinzufügen** können Sie Audiospuren einrichten und hinzufügen.

Um die **Audio**-Seite des Dialogs **Spur hinzufügen** zu öffnen, führen Sie eine der folgenden Aktionen aus:

- Klicken Sie im globalen Bereich für Spurbedienelemente in der Spurliste auf **Spur hinzufügen**  und klicken Sie dann auf **Audio**.
- Klicken Sie mit der rechten Maustaste in einen leeren Bereich der Spurliste und wählen Sie **Spur hinzufügen: Audio**.
- Wählen Sie **Projekt > Spur hinzufügen > Audio**.

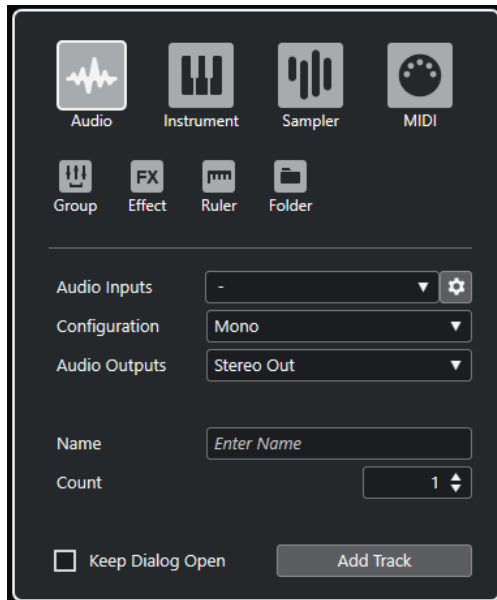

Die folgenden Einstellungen sind verfügbar:

Audio-Eingänge

Öffnet ein Fenster, in dem Sie einen Eingang an Ihrer verbundenen Audio-Hardware auswählen können.

Wenn Sie einen Eingangsbus im **Audioverbindungen**-Fenster hinzugefügt haben, können Sie eine Verbindung zu diesem Eingangsbus herstellen.

Mit dem Schalter **Audioverbindungen öffnen** öffnen Sie das **Audioverbindungen**-Fenster.

Konfiguration

Hiermit können Sie die Kanalkonfiguration einstellen. Spuren, die sich auf Audio beziehen, können als Mono- oder Stereospuren konfiguriert werden.

Audio-Ausgänge

Hiermit können Sie das Ausgangs-Routing einstellen.

Name

Hiermit können Sie einen Spurnamen angeben.

Anzahl

Hiermit können Sie die Anzahl der Spuren angeben, die Sie hinzufügen möchten.

Dialog geöffnet lassen

Aktivieren Sie diese Option, um den Dialog nach Klicken auf **Spur hinzufügen** geöffnet zu lassen. So können Sie auf die Seite einer anderen Spurart klicken, um mehr Spuren einzurichten und hinzuzufügen.

Spur hinzufügen

Fügt gemäß der Spurart und den Einstellungen der aktiven Seite eine oder mehrere Spuren hinzu und schließt danach den Dialog.

WEITERFÜHRENDE LINKS

[Audioverbindungen \(Fenster\)](#) auf Seite 24

Audiospur-Inspector

Der **Inspector** für Audiospuren enthält Bedienelemente und Parameter, mit denen Sie die Audiospur bearbeiten können.



Im oberen Bereich des Audiospur-**Inspectors** befinden sich die folgenden Spureinstellungen:

Spurname



Klicken Sie auf den Spurnamen, um den Bereich mit den Spureinstellungen anzuzeigen bzw. auszublenden. Doppelklicken Sie, um einen neuen Namen für die Spur einzugeben.

Ausgewählte Spur einfärben



Ermöglicht es Ihnen, die ausgewählte Spur einzufärben.

Kanaleinstellungen bearbeiten



Öffnet das **Kanaleinstellungen**-Fenster für die Spur.

Stummschalten



Schaltet die Spur stumm.

Solo



Schaltet die Spur solo.

Automationsdaten lesen



Hiermit können Sie Spurautomationsdaten lesen.

Automationsdaten schreiben



Hiermit können Sie Spurautomationsdaten schreiben.

Auto-Fade-Einstellungen



Öffnet einen Dialog, in dem Sie unabhängige Fade-Einstellungen für die Spur vornehmen können.

Aufnahme aktivieren



Aktiviert die Spur für die Aufnahme.

Monitor



Leitet die empfangenen Signale an den ausgewählten Ausgang.

Audiokanal einfrieren



Hiermit können Sie den Audiokanal einfrieren.

Lautstärke

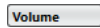

Hiermit können Sie die Lautstärke der Spur regeln.

Pan



Hiermit können Sie die Panoramaposition der Spur einstellen.

Verzögerung



Hiermit können Sie den Wiedergabezeitpunkt der Spur einstellen.

Laden/Speichern/Spur-Preset erneut laden



Lädt oder speichert ein Spur-Preset oder kehrt zur Standard-Preset-Einstellung zurück.

Eingangs-Routing



Hiermit können Sie den Eingangsbus für die Spur angeben.

Ausgangs-Routing



Hiermit können Sie den Ausgangsbus für die Spur angeben.

Inspector-Bereiche für die Audiospuren

Neben den Spureinstellungen, die immer angezeigt werden, bieten Audiospuren weitere **Inspector**-Bereiche.

Equalizer

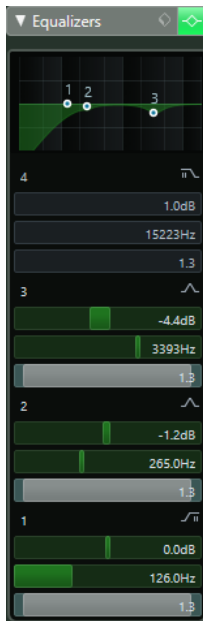

Hiermit können Sie die EQs für die Spur einstellen. Sie können bis zu vier EQ-Bänder für jede Spur einstellen.

Inserts

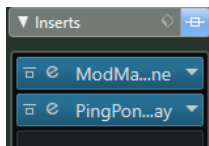

Hiermit können Sie der Spur Insert-Effekte hinzufügen.

Sends

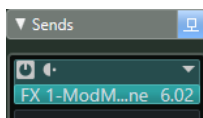

Hiermit können Sie die Spur an einen oder mehrere Effektkanälen leiten.

Kanalzug

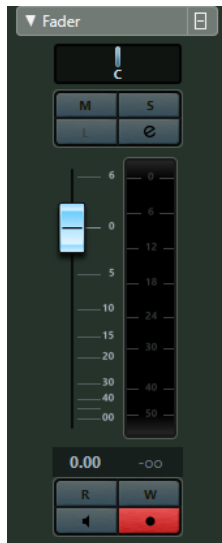

Zeigt eine Kopie des entsprechenden **MixConsole**-Kanalzugs an.

Notizen

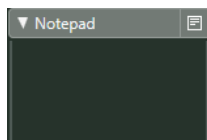

Hiermit können Sie Notizen über die Spur aufzeichnen.

Strip



Hiermit können Sie die Kanalzugmodule einrichten.

Quick Controls

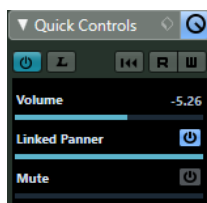

Hiermit können Sie Quick Controls z. B. für die Bedienung von Fernbedienungsgeräten einrichten.

Audiospur-Bedienelemente

Die Spurliste für die Audiospur enthält Bedienelemente und Parameter, mit denen Sie die Audiospur bearbeiten können.



Spurname

 Audio 01

Doppelklicken Sie, um einen neuen Namen für die Spur einzugeben.

Kanaleinstellungen bearbeiten



Öffnet das **Kanaleinstellungen**-Fenster für die Spur.

Stummschalten



Schaltet die Spur stumm.

Solo



Schaltet die Spur solo.

Automationsdaten lesen



Hiermit können Sie Spurautomationsdaten lesen.

Automationsdaten schreiben



Hiermit können Sie Spurautomationsdaten schreiben.

Aufnahme aktivieren



Aktiviert die Spur für die Aufnahme.

Monitor



Leitet die empfangenen Signale an den ausgewählten Ausgang.

Insert umgehen



Die Insert-Effekte der Spur werden umgangen.

EQ-Bypass



Die EQ-Einstellungen der Spur werden umgangen.

Send-Bypass



Die Sends der Spur werden umgangen.

Kanalkonfiguration



Zeigt die Kanalkonfiguration der Spur an.

Kanal einfrieren



Öffnet einen Dialog, in dem Sie die **Ausklingszeit** in Sekunden festlegen können.

Instrumentenspuren

Sie können Instrumentenspuren für bestimmte VST-Instrumente verwenden. Jede Instrumentenspur hat einen Instrumentenkanal in der **MixConsole**. Eine Instrumentenspur kann eine beliebige Zahl von Automationsspuren besitzen.

Mit Hilfe des Dialogs **Spur hinzufügen** können Sie Instrumentenspuren hinzufügen.

WEITERFÜHRENDE LINKS

[Spur hinzufügen \(Dialog\) – Instrument](#) auf Seite 100

Spur hinzufügen (Dialog) – Instrument

Auf der **Instrument**-Seite des Dialogs **Spur hinzufügen** können Sie Instrumentenspuren einrichten und hinzufügen.

Um die **Instrument**-Seite des Dialogs **Spur hinzufügen** zu öffnen, führen Sie eine der folgenden Aktionen aus:

- Klicken Sie im globalen Bereich für Spurbedienelemente in der Spurliste auf **Spur hinzufügen**  und klicken Sie dann auf **Instrument**.
- Klicken Sie mit der rechten Maustaste in einen leeren Bereich der Spurliste und wählen Sie **Spur hinzufügen: Instrument**.
- Wählen Sie **Projekt > Spur hinzufügen > Instrument**.

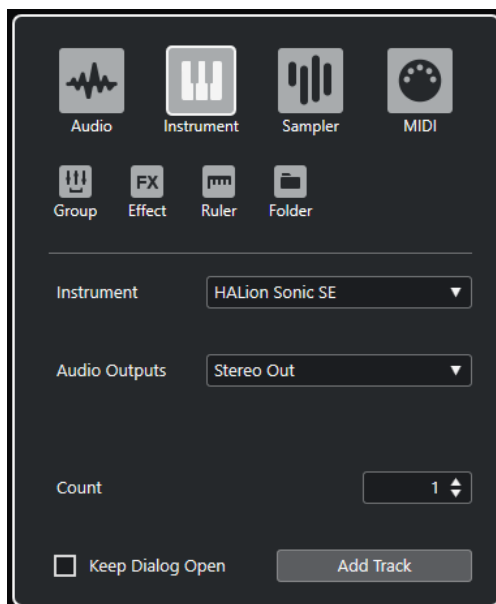

Die folgenden Einstellungen sind verfügbar:

Instrument

Hier können Sie ein Instrument auswählen.

Audio-Ausgänge

Hiermit können Sie das Ausgangs-Routing einstellen.

Anzahl

Hiermit können Sie die Anzahl der Spuren angeben, die Sie hinzufügen möchten.

Dialog geöffnet lassen

Aktivieren Sie diese Option, um den Dialog nach Klicken auf **Spur hinzufügen** geöffnet zu lassen. So können Sie auf die Seite einer anderen Spurart klicken, um mehr Spuren einzurichten und hinzuzufügen.

Spur hinzufügen

Fügt gemäß der Spurart und den Einstellungen der aktiven Seite eine oder mehrere Spuren hinzu und schließt danach den Dialog.

Instrumentenspur-Inspector

Der **Inspector** für die Instrumentenspuren enthält Bedienelemente und Parameter, mit denen Sie die Instrumentenspur bearbeiten können. Er zeigt einige der Bereiche von VST-Instrumentenkanälen und MIDI-Spuren.

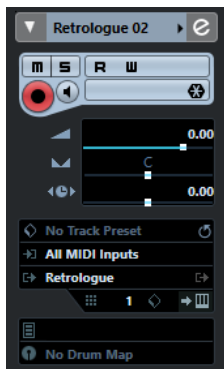

Im oberen Bereich des Instrumentenspur-**Inspectors** befinden sich die folgenden Spureinstellungen:

Spurname

HALion Sonic SE ▶

Klicken Sie auf den Spurnamen, um den Bereich mit den Spureinstellungen anzuzeigen bzw. auszublenden. Doppelklicken Sie, um einen neuen Namen für die Spur einzugeben.

Ausgewählte Spur einfärben



Ermöglicht es Ihnen, die ausgewählte Spur einzufärben.

Kanaleinstellungen bearbeiten



Öffnet das **Kanaleinstellungen**-Fenster für die Spur.

Stummschalten



Schaltet die Spur stumm.

Solo



Schaltet die Spur solo.

Automationsdaten lesen



Hiermit können Sie Spurautomationsdaten lesen.

Automationsdaten schreiben



Hiermit können Sie Spurautomationsdaten schreiben.

Aufnahme aktivieren



Aktiviert die Spur für die Aufnahme.

Monitor



Leitet empfangene MIDI-Daten an den ausgewählten MIDI-Ausgang. Damit dies funktioniert, aktivieren Sie **MIDI-Thru aktiv** im **Programmeinstellungen**-Dialog (unter **MIDI**).

Instrument einfrieren



Hiermit können Sie das Instrument einfrieren.

Lautstärke



Hiermit können Sie die Lautstärke der Spur regeln.

Pan



Hiermit können Sie die Panoramaposition der Spur einstellen.

Verzögerung



Hiermit können Sie den Wiedergabezeitpunkt der Spur einstellen.

Laden/Speichern/Spur-Preset erneut laden



Lädt oder speichert ein Spur-Preset oder kehrt zur Standard-Preset-Einstellung zurück.

Eingangs-Routing



Hiermit können Sie den Eingangsbus für die Spur angeben.

Ausgänge aktivieren



Diese Funktion ist nur verfügbar, wenn das Instrument mehr als einen Ausgang hat. Sie können damit einen oder mehrere Ausgänge für das Instrument aktivieren.

Instrument bearbeiten



Hiermit können Sie das Instrument-Fenster öffnen.

Programme

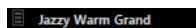

Hiermit können Sie ein Programm auswählen.

Drum-Maps

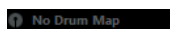

Hier können Sie eine Drum-Map für die Spur auswählen.

Inspector-Bereiche für Instrumentenspuren

Neben den Spureinstellungen, die immer angezeigt werden, bieten Instrumentenspuren weitere **Inspector**-Bereiche.

Akkorde

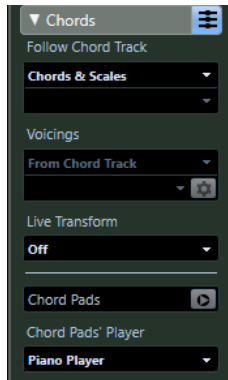

Hiermit können Sie angeben, auf welche Weise die Spur der Akkordspur folgt.

MIDI-Parameter



Hiermit können Sie während der Wiedergabe in Echtzeit die MIDI-Spur-Events transponieren oder die Velocity einstellen.

Instrument-Bereich

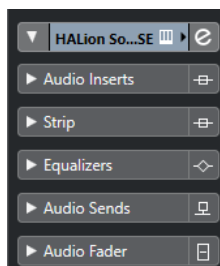

Zeigt die audio-relevanten Bedienelemente des Instruments an.

Notizen

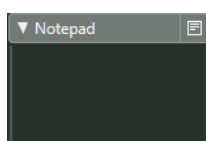

Hiermit können Sie Notizen über die Spur aufzeichnen.

Bedienelemente für Instrumentenspuren

Die Spurliste für die Instrumentenspuren enthält Bedienelemente und Parameter, mit denen Sie die Instrumentenspur bearbeiten können.

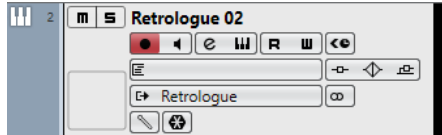

Stummschalten



Schaltet die Spur stumm.

Solo



Schaltet die Spur solo.

Spurname

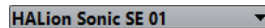

Doppelklicken Sie, um einen neuen Namen für die Spur einzugeben.

Aufnahme aktivieren



Aktiviert die Spur für die Aufnahme.

Monitor



Hiermit können Sie empfangene MIDI-Signale an den ausgewählten MIDI-Ausgang leiten. Damit dies funktioniert, aktivieren Sie **MIDI-Thru aktiv** im **Programmeinstellungen**-Dialog (unter **MIDI**).

Kanaleinstellungen bearbeiten



Öffnet das **Kanaleinstellungen**-Fenster für die Spur.

Instrument bearbeiten



Hiermit können Sie das Instrument-Fenster öffnen.

Automationsdaten lesen



Hiermit können Sie Spurautomationsdaten lesen.

Automationsdaten schreiben



Hiermit können Sie Spurautomationsdaten schreiben.

ASIO-Latenzausgleich



Verschiebt alle aufgenommenen Events der Spur um die aktuelle Latenz.

Programme

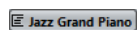

Hiermit können Sie ein Programm auswählen.

Insert umgehen



Die Insert-Effekte der Spur werden umgangen.

EQ-Bypass



Die EQ-Einstellungen der Spur werden umgangen.

Send-Bypass



Die Sends der Spur werden umgangen.

Instrument

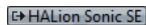

Hiermit können Sie ein Instrument auswählen.

Kanalkonfiguration



Zeigt die Kanalkonfiguration der Spur an.

Drum-Map



Hier können Sie eine Drum-Map für die Spur auswählen.

Kanal einfrieren



Öffnet einen Dialog, in dem Sie die **Ausklingszeit** in Sekunden festlegen können.

Sampler-Spuren (nur Cubase Elements)

Sie können Sampler-Spuren verwenden, um die Wiedergabe von Audio-Samples über MIDI zu steuern. Jede Sampler-Spur hat einen Kanalzug in der **MixConsole**. Eine Sampler-Spur kann eine beliebige Zahl von Automationsspuren haben.

Mit Hilfe des Dialogs **Spur hinzufügen** können Sie Sampler-Spuren hinzufügen.

WEITERFÜHRENDE LINKS

[Spur hinzufügen \(Dialog\) – Sampler](#) auf Seite 105

[Sampler-Spuren erzeugen](#) auf Seite 408

[Sampler Control](#) auf Seite 408

Spur hinzufügen (Dialog) – Sampler

Auf der **Sampler**-Seite des Dialogs **Spur hinzufügen** können Sie Sampler-Spuren einrichten und hinzufügen.

Um die **Sampler**-Seite des Dialogs **Spur hinzufügen** zu öffnen, führen Sie eine der folgenden Aktionen aus:

- Klicken Sie im globalen Bereich für Spurbedienelemente in der Spurliste auf **Spur hinzufügen**  und klicken Sie dann auf **Sampler**.
- Klicken Sie mit der rechten Maustaste in einen leeren Bereich der Spurliste und wählen Sie **Spur hinzufügen: Sampler**.
- Wählen Sie **Projekt > Spur hinzufügen > Sampler**.

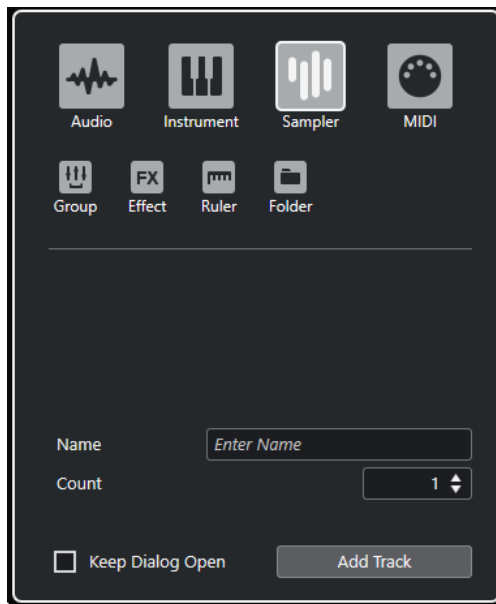

Die folgenden Einstellungen sind verfügbar:

Name

Hiermit können Sie einen Spurnamen angeben.

Anzahl

Hiermit können Sie die Anzahl der Spuren angeben, die Sie hinzufügen möchten.

Dialog geöffnet lassen

Aktivieren Sie diese Option, um den Dialog nach Klicken auf **Spur hinzufügen** geöffnet zu lassen. So können Sie auf die Seite einer anderen Spurart klicken, um mehr Spuren einzurichten und hinzuzufügen.

Spur hinzufügen

Fügt gemäß der Spurart und den Einstellungen der aktiven Seite eine oder mehrere Spuren hinzu und schließt danach den Dialog.

Sampler-Spur-Inspector

Der **Inspector** für Sampler-Spuren enthält Bedienelemente und Parameter, mit denen Sie Ihre Sampler-Spur bearbeiten können.

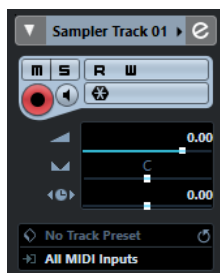

Im oberen Bereich des Sampler-Spur-**Inspectors** befinden sich die folgenden Spureinstellungen:

Spurname

Sampler Track ▶

Klicken Sie auf den Spurnamen, um den Bereich mit den Spureinstellungen anzuzeigen bzw. auszublenden. Doppelklicken Sie, um einen neuen Namen für die Spur einzugeben.

Ausgewählte Spur einfärben



Ermöglicht es Ihnen, die ausgewählte Spur einzufärben.

Kanaleinstellungen bearbeiten



Öffnet das **Kanaleinstellungen**-Fenster für die Spur.

Stummschalten



Schaltet die Spur stumm.

Solo



Schaltet die Spur solo.

Automationsdaten lesen



Hiermit können Sie Spurautomationsdaten lesen.

Automationsdaten schreiben



Hiermit können Sie Spurautomationsdaten schreiben.

Aufnahme aktivieren



Aktiviert die Spur für die Aufnahme.

Monitor



Leitet empfangene MIDI-Daten an den ausgewählten MIDI-Ausgang. Damit dies funktioniert, aktivieren Sie **MIDI-Thru aktiv** im **Programmeinstellungen**-Dialog (unter **MIDI**).

Sampler-Kanal einfrieren



Hiermit können Sie die Sampler-Spur einfrieren.

Lautstärke



Hiermit können Sie die Lautstärke der Spur regeln.

Pan



Hiermit können Sie die Panoramaposition der Spur einstellen.

Verzögerung



Hiermit können Sie den Wiedergabezeitpunkt der Spur einstellen.

Laden/Speichern/Spur-Preset erneut laden



Lädt oder speichert ein Spur-Preset oder kehrt zur Standard-Preset-Einstellung zurück.

Eingangs-Routing



Hiermit können Sie den Eingangsbus für die Spur angeben.

Inspector-Bereiche für die Sampler-Spur

Neben den Spureinstellungen, die immer angezeigt werden, bieten Sampler-Spuren auch weitere **Inspector**-Bereiche.

Akkorde

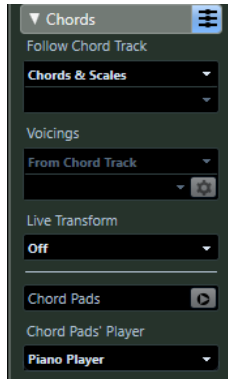

Hiermit können Sie angeben, auf welche Weise die Spur der Akkordspur folgt.

MIDI-Parameter

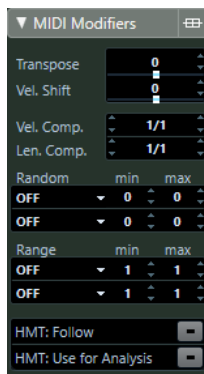

Hiermit können Sie während der Wiedergabe in Echtzeit die MIDI-Spur-Events transponieren oder die Velocity einstellen.

Instrument-Bereich

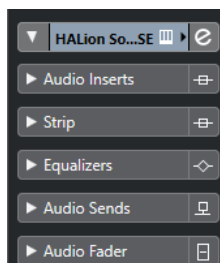

Zeigt die audio-relevanten Bedienelemente der Sampler-Spur an.

Notizen

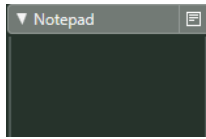

Hiermit können Sie Notizen über die Spur aufzeichnen.

Bedienelemente für die Sampler-Spur

Die Spurliste für Sampler-Spuren enthält Bedienelemente und Parameter, mit denen Sie Ihre Sampler-Spur bearbeiten können.



Stummschalten



Schaltet die Spur stumm.

Solo



Schaltet die Spur solo.

Spurname

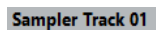

Doppelklicken Sie, um einen neuen Namen für die Spur einzugeben.

Aufnahme aktivieren



Aktiviert die Spur für die Aufnahme.

Monitor



Hiermit können Sie empfangene MIDI-Signale an den ausgewählten MIDI-Ausgang leiten. Damit dies funktioniert, aktivieren Sie **MIDI-Thru aktiv** im **Programmeinstellungen**-Dialog (unter **MIDI**).

Kanaleinstellungen bearbeiten



Öffnet das **Kanaleinstellungen**-Fenster für die Spur.

Sampler öffnen/schließen

Öffnet/Schließt die **Sampler Control** in der unteren Zone.

Automationsdaten lesen



Hiermit können Sie Spurautomationsdaten lesen.

Automationsdaten schreiben



Hiermit können Sie Spurautomationsdaten schreiben.

ASIO-Latenzausgleich



Verschiebt alle aufgenommenen Events der Spur um die aktuelle Latenz.

Insert umgehen



Die Insert-Effekte der Spur werden umgangen.

EQ-Bypass



Die EQ-Einstellungen der Spur werden umgangen.

Send-Bypass



Die Sends der Spur werden umgangen.

Kanal einfrieren



Öffnet einen Dialog, in dem Sie die **Ausklingszeit** in Sekunden festlegen können.

MIDI-Spuren

MIDI-Spuren können Sie verwenden, um MIDI-Parts aufzunehmen und wiederzugeben. Jede MIDI-Spur hat einen MIDI-Kanalzug in der **MixConsole**. Eine MIDI-Spur kann eine beliebige Zahl von Automationsspuren besitzen.

Mit Hilfe des Dialogs **Spur hinzufügen** können Sie MIDI-Spuren hinzufügen.

WEITERFÜHRENDE LINKS

[Spur hinzufügen \(Dialog\) – MIDI](#) auf Seite 110

Spur hinzufügen (Dialog) – MIDI

Auf der **MIDI**-Seite des Dialogs **Spur hinzufügen** können Sie MIDI-Spuren einrichten und hinzufügen.

Um die **MIDI**-Seite des Dialogs **Spur hinzufügen** zu öffnen, führen Sie eine der folgenden Aktionen aus:

- Klicken Sie im globalen Bereich für Spurbedienelemente in der Spurliste auf **Spur hinzufügen**  und klicken Sie dann auf **MIDI**.
- Klicken Sie mit der rechten Maustaste in einen leeren Bereich der Spurliste und wählen Sie **Spur hinzufügen: MIDI**.
- Wählen Sie **Projekt > Spur hinzufügen > MIDI**.

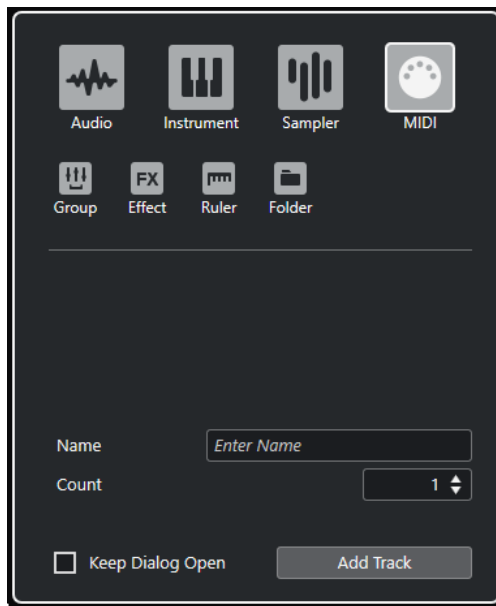

Die folgenden Einstellungen sind verfügbar:

Name

Hiermit können Sie einen Spurnamen angeben.

Anzahl

Hiermit können Sie die Anzahl der Spuren angeben, die Sie hinzufügen möchten.

Dialog geöffnet lassen

Aktivieren Sie diese Option, um den Dialog nach Klicken auf **Spur hinzufügen** geöffnet zu lassen. So können Sie auf die Seite einer anderen Spurart klicken, um mehr Spuren einzurichten und hinzuzufügen.

Spur hinzufügen

Fügt gemäß der Spurart und den Einstellungen der aktiven Seite eine oder mehrere Spuren hinzu und schließt danach den Dialog.

Inspector für MIDI-Spuren

Der **Inspector** für MIDI-Spuren enthält Bedienelemente und Parameter, mit denen Sie MIDI-Spuren bearbeiten können. Diese betreffen MIDI-Events in Echtzeit, z. B. während der Wiedergabe.

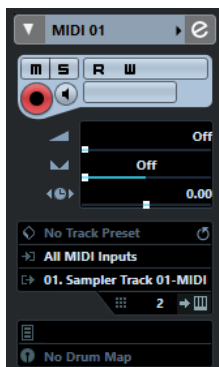

Im oberen Bereich des MIDI-Spur-**Inspectors** befinden sich die folgenden Spureinstellungen:

Spurname

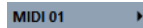

Klicken Sie auf den Spurnamen, um den Bereich mit den Spureinstellungen anzuzeigen bzw. auszublenden. Doppelklicken Sie, um einen neuen Namen für die Spur einzugeben.

Ausgewählte Spur einfärben



Ermöglicht es Ihnen, die ausgewählte Spur einzufärben.

Kanaleinstellungen bearbeiten



Öffnet das **Kanaleinstellungen**-Fenster für die Spur.

Stummschalten



Schaltet die Spur stumm.

Solo



Schaltet die Spur solo.

Automationsdaten lesen



Hiermit können Sie Spurautomationsdaten lesen.

Automationsdaten schreiben



Hiermit können Sie Spurautomationsdaten schreiben.

Aufnahme aktivieren



Aktiviert die Spur für die Aufnahme.

Monitor



Leitet empfangene MIDI-Daten an den ausgewählten MIDI-Ausgang. Damit dies funktioniert, aktivieren Sie **MIDI-Thru aktiv** im **Programmeinstellungen**-Dialog (unter **MIDI**).

Lautstärke



Hiermit können Sie die Lautstärke der Spur regeln.

MIDI-Pan



Hiermit können Sie die MIDI-Panoramaposition der Spur einstellen.

Verzögerung



Hiermit können Sie den Wiedergabezeitpunkt der Spur einstellen.

Laden/Speichern/Spur-Preset erneut laden



Lädt oder speichert ein Spur-Preset oder kehrt zur Standard-Preset-Einstellung zurück.

Eingangs-Routing



Hiermit können Sie den Eingangsbus für die Spur angeben.

Ausgangs-Routing



Hiermit können Sie den Ausgangsbus für die Spur angeben.

Kanal



Hiermit können Sie den MIDI-Kanal angeben.

Instrument bearbeiten



Hiermit können Sie das Instrument-Fenster öffnen.

Bank-Auswahl



Hiermit können Sie eine Bank-Auswahl-Meldung einstellen, die an Ihr MIDI-Gerät gesendet wird.

Programme

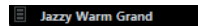

Hiermit können Sie ein Programm auswählen.

Programm-Auswahl



Hiermit können Sie einen Programmwechselbefehl einstellen, der an Ihr MIDI-Gerät gesendet wird.

Drum-Maps

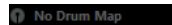

Hier können Sie eine Drum-Map für die Spur auswählen.

Inspector-Bereiche für MIDI-Spuren

Neben den Spureinstellungen, die immer angezeigt werden, bieten MIDI-Spuren auch weitere **Inspector**-Bereiche.

Akkorde

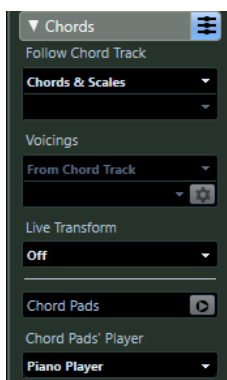

Hiermit können Sie angeben, auf welche Weise die Spur der Akkordspur folgt.

MIDI-Parameter

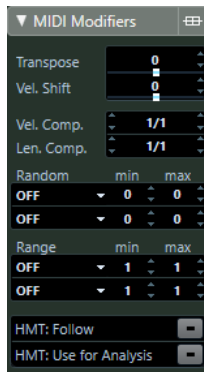

Hiermit können Sie während der Wiedergabe in Echtzeit die MIDI-Spur-Events transponieren oder die Velocity einstellen.

MIDI-Kanalzug (Registerkarte)

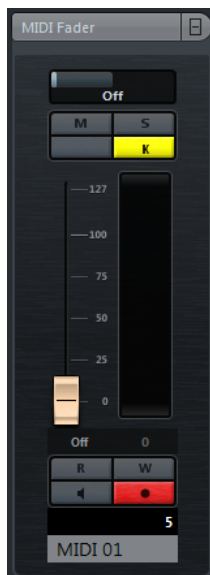

Enthält eine Kopie des entsprechenden **MixConsole**-Kanalzugs.

Notizen

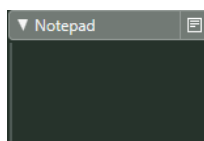

Hiermit können Sie Notizen über die Spur aufzeichnen.

Bedienelemente für MIDI-Spuren

Die Spurliste für die MIDI-Spuren enthält Bedienelemente und Parameter, mit denen Sie die MIDI-Spuren bearbeiten können.



Die Spurliste für MIDI-Spuren enthält die folgenden Bedienelemente:

Stummschalten



Schaltet die Spur stumm.

Solo



Schaltet die Spur solo.

Spurname



Doppelklicken Sie, um einen neuen Namen für die Spur einzugeben.

Aufnahme aktivieren



Aktiviert die Spur für die Aufnahme.

Monitor



Hiermit können Sie empfangene MIDI-Signale an den ausgewählten MIDI-Ausgang leiten. Damit dies funktioniert, aktivieren Sie **MIDI-Thru aktiv** im **Programmeinstellungen**-Dialog (unter **MIDI**).

Kanal



Hiermit können Sie den MIDI-Kanal angeben.

Automationsdaten lesen



Hiermit können Sie Spurautomationsdaten lesen.

Automationsdaten schreiben



Hiermit können Sie Spurautomationsdaten schreiben.

Ausgang

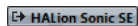

Hiermit können Sie den Ausgang der Spur angeben.

Programme

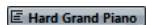

Hiermit können Sie ein Programm auswählen.

Kanaleinstellungen bearbeiten



Öffnet das **Kanaleinstellungen**-Fenster für die Spur.

Drum-Map



Hier können Sie eine Drum-Map für die Spur auswählen.

ASIO-Latenzausgleich



Verschiebt alle aufgenommenen Events der Spur um die aktuelle Latenz.

Effektkanalspuren

Sie können Effektkanalspuren verwenden, um Send-Effekte hinzuzufügen. Jeder Effektkanal kann bis zu acht Effektprozessoren enthalten. Wenn Sie Sends von einem Audiokanal an einen Effektkanal leiten, schicken Sie das Audiomaterial aus dem Audiokanal in die Effekte des Effektkanals. Sie können Effektkanalspuren automatisch in einem separaten Effektkanalordner oder in der Spurliste außerhalb eines Effektkanalordners ablegen. Jeder Effektkanal hat einen Kanalzug in der **MixConsole**. Eine Effektkanalspur kann eine beliebige Zahl von Automationsspuren besitzen.

Mit Hilfe des Dialogs **Spur hinzufügen** können Sie Effektkanalspuren hinzufügen.

WEITERFÜHRENDE LINKS

[Spur hinzufügen \(Dialog\) – Effekt](#) auf Seite 116

Spur hinzufügen (Dialog) – Effekt

Auf der **Effekt**-Seite des Dialogs **Spur hinzufügen** können Sie Effektkanalspuren einrichten und hinzufügen.

Um die **Effekt**-Seite des Dialogs **Spur hinzufügen** zu öffnen, führen Sie eine der folgenden Aktionen aus:

- Klicken Sie im globalen Bereich für Spurbedienelemente in der Spurliste auf **Spur hinzufügen**  und klicken Sie dann auf **Effekt**.
- Wählen Sie **Projekt > Spur hinzufügen > Effekt**.

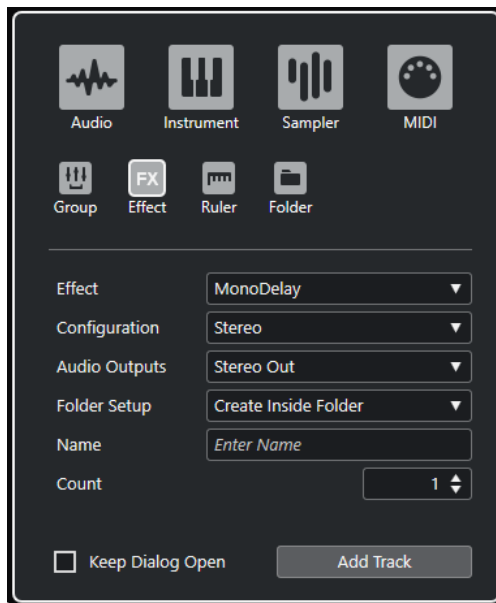

Die folgenden Einstellungen sind verfügbar:

Effekt

Hier können Sie einen Effekt auswählen.

Konfiguration

Hiermit können Sie die Kanalkonfiguration einstellen. Spuren, die sich auf Audio beziehen, können als Mono- oder Stereospuren konfiguriert werden.

Audio-Ausgänge

Hiermit können Sie das Ausgangs-Routing einstellen.

Ordner-Einstellungen

Hiermit können Sie auswählen, ob Sie den Effekt innerhalb oder außerhalb eines dafür vorgesehenen Ordners erstellen möchten.

Name

Hiermit können Sie einen Spurnamen angeben.

Anzahl

Hiermit können Sie die Anzahl der Spuren angeben, die Sie hinzufügen möchten.

Dialog geöffnet lassen

Aktivieren Sie diese Option, um den Dialog nach Klicken auf **Spur hinzufügen** geöffnet zu lassen. So können Sie auf die Seite einer anderen Spurart klicken, um mehr Spuren einzurichten und hinzuzufügen.

Spur hinzufügen

Fügt gemäß der Spurart und den Einstellungen der aktiven Seite eine oder mehrere Spuren hinzu und schließt danach den Dialog.

WEITERFÜHRENDE LINKS

[Effektkanalspuren hinzufügen](#) auf Seite 333

[Effektkanäle zu ausgewählten Kanälen hinzufügen](#) auf Seite 333

Effektkanalspur-Inspector

Der **Inspector** für Effektkanalspuren zeigt die Einstellungen des Effektkanals an. Wenn Sie stattdessen die Ordnerspur auswählen, werden im **Inspector** der Ordner sowie die enthaltenen Effektkanalspuren angezeigt. Sie können im **Inspector** auf eine in der Ordnerspur enthaltene Effektkanalspur klicken, um die Einstellungen für diesen Effektkanal anzuzeigen.



Spurname

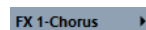

Klicken Sie auf den Spurnamen, um den Bereich mit den Spureinstellungen anzuzeigen bzw. auszublenden. Doppelklicken Sie, um einen neuen Namen für die Spur einzugeben.

Ausgewählte Spur einfärben



Ermöglicht es Ihnen, die ausgewählte Spur einzufärben.

Kanaleinstellungen bearbeiten



Öffnet das **Kanaleinstellungen**-Fenster für die Spur.

Stummschalten



Schaltet die Spur stumm.

Solo



Schaltet die Spur solo.

Automationsdaten lesen



Hiermit können Sie Spurautomationsdaten lesen.

Automationsdaten schreiben



Hiermit können Sie Spurautomationsdaten schreiben.

Lautstärke

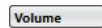

Hiermit können Sie die Lautstärke der Spur regeln.

Pan



Hiermit können Sie die Panoramaposition der Spur einstellen.

Ausgangs-Routing



Hiermit können Sie den Ausgangsbus für die Spur angeben.

Inspector-Bereiche für die Effektkanalspur

Neben den Spureinstellungen, die immer angezeigt werden, bieten Effektkanalspuren auch weitere **Inspector**-Bereiche.

Inserts

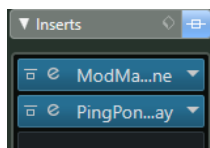

Hiermit können Sie der Spur Insert-Effekte hinzufügen.

Strip



Hiermit können Sie die Kanalzugmodule einrichten.

Equalizer

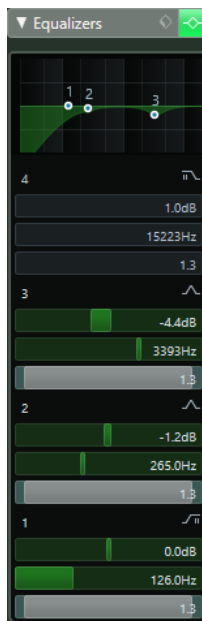

Hiermit können Sie die EQs für die Spur einstellen. Sie können bis zu vier EQ-Bänder für jede Spur einstellen.

Kanalzug

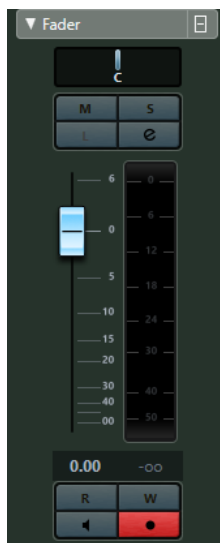

Zeigt eine Kopie des entsprechenden **MixConsole**-Kanalzugs an.

Notizen

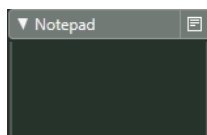

Hiermit können Sie Notizen über die Spur aufzeichnen.

Bedienelemente für Effektkanalspuren

Die Spurliste für die Effektkanalspuren enthält Bedienelemente und Parameter, mit denen Sie die Effekteinstellungen bearbeiten können.



Spurname

FX 2-MonoDelay

Doppelklicken Sie, um einen neuen Namen für die Spur einzugeben.

Kanaleinstellungen bearbeiten

Öffnet das **Kanaleinstellungen**-Fenster für die Spur.

Stummschalten

Schaltet die Spur stumm.

Solo

Schaltet die Spur solo.

Automationsdaten lesen

Hiermit können Sie Spurautomationsdaten lesen.

Automationsdaten schreiben

Hiermit können Sie Spurautomationsdaten schreiben.

Automation ausschalten

Deaktiviert die Funktion »Automation lesen« für den ausgewählten Parameter.

Automationsparameter

Volume -38.2

Hiermit können Sie einen Parameter für die Automation auswählen.

Insert umgehen

Die Insert-Effekte der Spur werden umgangen.

EQ-Bypass

Die EQ-Einstellungen der Spur werden umgangen.

Kanalkonfiguration

Zeigt die Kanalkonfiguration der Spur an.

Gruppenkanalspuren

Sie können mehrere Audiokanäle an einen Gruppenkanal leiten, einen Submix dieser Kanäle erstellen und dieselben Effekte auf alle Kanäle gleichzeitig anwenden. Eine Gruppenspur

beinhaltet keine Events an sich, sondern zeigt die Einstellungen und die Automation des entsprechenden Gruppenkanals.

Alle Gruppenkanalspuren werden zur leichteren Bearbeitung automatisch in einer separaten Gruppenkanal-Ordnerspur abgelegt. Jede Gruppenspur hat einen Kanalzug in der **MixConsole**. Eine Gruppenkanalspur kann eine beliebige Zahl von Automationspuren besitzen.

Mit Hilfe des Dialogs **Spur hinzufügen** können Sie Gruppenkanalspuren hinzufügen.

WEITERFÜHRENDE LINKS

[Spur hinzufügen \(Dialog\) – Gruppenkanal](#) auf Seite 121

Spur hinzufügen (Dialog) – Gruppenkanal

Auf der **Gruppe**-Seite des Dialogs **Spur hinzufügen** können Sie Gruppenkanalspuren einrichten und hinzufügen.

Um die **Gruppe**-Seite des Dialogs **Spur hinzufügen** zu öffnen, führen Sie eine der folgenden Aktionen aus:

- Klicken Sie im globalen Bereich für Spurbedienelemente in der Spurliste auf **Spur hinzufügen**  und klicken Sie dann auf **Gruppe**.
- Wählen Sie **Projekt > Spur hinzufügen > Gruppe**.

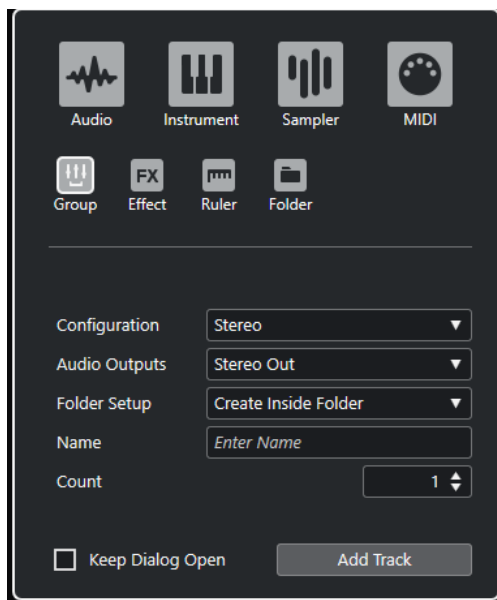

Die folgenden Einstellungen sind verfügbar:

Konfiguration

Hiermit können Sie die Kanalkonfiguration einstellen. Spuren, die sich auf Audio beziehen, können als Mono- oder Stereospuren konfiguriert werden.

Audio-Ausgänge

Hiermit können Sie das Ausgangs-Routing einstellen.

Ordner-Einstellungen

Hiermit können Sie auswählen, ob Sie den Effekt innerhalb oder außerhalb eines dafür vorgesehenen Ordners erstellen möchten.

Name

Hiermit können Sie einen Spurnamen angeben.

Anzahl

Hiermit können Sie die Anzahl der Spuren angeben, die Sie hinzufügen möchten.

Dialog geöffnet lassen

Aktivieren Sie diese Option, um den Dialog nach Klicken auf **Spur hinzufügen** geöffnet zu lassen. So können Sie auf die Seite einer anderen Spurart klicken, um mehr Spuren einzurichten und hinzuzufügen.

Spur hinzufügen

Fügt gemäß der Spurart und den Einstellungen der aktiven Seite eine oder mehrere Spuren hinzu und schließt danach den Dialog.

Gruppenkanalspur-Inspector

Der Gruppenkanalspur-Inspector zeigt die Einstellungen des Gruppenkanals an.



Spurname

Group 1

Klicken Sie auf den Spurnamen, um den Bereich mit den Spureinstellungen anzuzeigen bzw. auszublenden. Doppelklicken Sie, um einen neuen Namen für die Spur einzugeben.

Ausgewählte Spur einfärben



Ermöglicht es Ihnen, die ausgewählte Spur einzufärben.

Kanaleinstellungen bearbeiten



Öffnet das **Kanaleinstellungen**-Fenster für die Spur.

Stummschalten



Schaltet die Spur stumm.

Solo



Schaltet die Spur solo.

Automationsdaten lesen



Hiermit können Sie Spurautomationsdaten lesen.

Automationsdaten schreiben



Hiermit können Sie Spurautomationsdaten schreiben.

Lautstärke

Volume

Hiermit können Sie die Lautstärke der Spur regeln.

Pan



Hiermit können Sie die Panoramaposition der Spur einstellen.

Ausgangs-Routing



Hiermit können Sie den Ausgangsbus für die Spur angeben.

HINWEIS

Wenn Sie stattdessen die Ordnerspur auswählen, werden im **Inspector** der Ordner sowie die enthaltenen Gruppenkanalspuren angezeigt. Sie können im **Inspector** auf eine in der Ordnerspur enthaltene Gruppenkanalspur klicken, um die Einstellungen für diesen Gruppenkanal anzuzeigen.

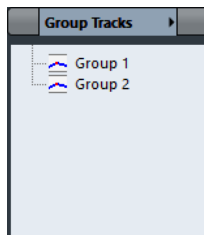

Inspector-Bereiche für Gruppenkanalspuren

Neben den Spureinstellungen, die immer angezeigt werden, bieten Gruppenkanalspuren auch weitere **Inspector**-Bereiche.

Inserts

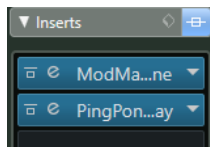

Hiermit können Sie der Spur Insert-Effekte hinzufügen.

Strip



Hiermit können Sie die Kanalzugmodule einrichten.

Equalizer

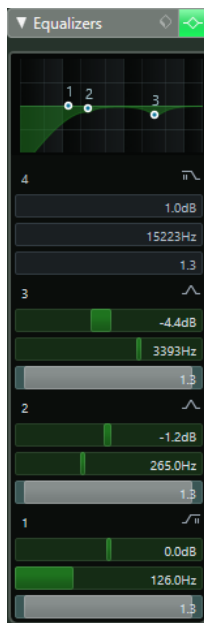

Hiermit können Sie die EQs für die Spur einstellen. Sie können bis zu vier EQ-Bänder für jede Spur einstellen.

Sends

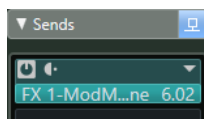

Hiermit können Sie die Spur an einen oder mehrere Effektkanälen leiten.

Kanalzug

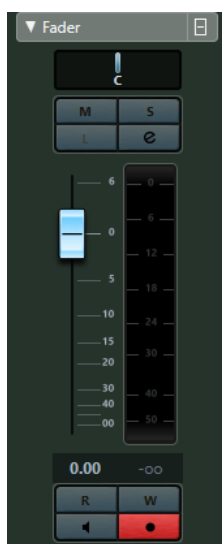

Zeigt eine Kopie des entsprechenden **MixConsole**-Kanalzugs an.

Notizen

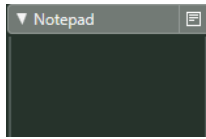

Hiermit können Sie Notizen über die Spur aufzeichnen.

Spurbedienelemente für Gruppenkanäle

Die Spurliste für die Gruppenkanalspuren enthält Bedienelemente und Parameter, mit denen Sie die Gruppeneinstellungen bearbeiten können.

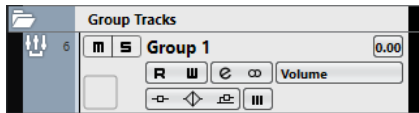

Spurname



Doppelklicken Sie, um einen neuen Namen für die Spur einzugeben.

Kanaleinstellungen bearbeiten



Öffnet das **Kanaleinstellungen**-Fenster für die Spur.

Stummschalten



Schaltet die Spur stumm.

Solo



Schaltet die Spur solo.

Automationsdaten lesen



Hiermit können Sie Spurautomationsdaten lesen.

Automationsdaten schreiben



Hiermit können Sie Spurautomationsdaten schreiben.

Automation ausschalten



Deaktiviert die Funktion »Automation lesen« für den ausgewählten Parameter.

Automationsparameter

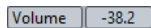

Hiermit können Sie einen Parameter für die Automation auswählen.

Insert umgehen



Die Insert-Effekte der Spur werden umgangen.

EQ-Bypass



Die EQ-Einstellungen der Spur werden umgangen.

Send-Bypass



Die Sends der Spur werden umgangen.

Kanalkonfiguration



Zeigt die Kanalkonfiguration der Spur an.

Linealspur

Mit Linealspuren können Sie verschiedene Lineale mit unterschiedlichen Anzeigeformaten für die Zeitlinie anzeigen. Diese sind vollkommen unabhängig vom Hauptlineal, ebenso wie Lineale und Positionsanzeigen in anderen Fenstern.

Mit Hilfe des Dialogs **Spur hinzufügen** können Sie Linealspuren hinzufügen.

WEITERFÜHRENDE LINKS

[Spur hinzufügen \(Dialog\) – Lineal](#) auf Seite 126

Spur hinzufügen (Dialog) – Lineal

Auf der **Lineal**-Seite des Dialogs **Spur hinzufügen** können Sie Linealspuren einrichten und hinzufügen.

Um die **Lineal**-Seite des Dialogs **Spur hinzufügen** zu öffnen, führen Sie eine der folgenden Aktionen aus:

- Klicken Sie im globalen Bereich für Spurbedienelemente in der Spurliste auf **Spur hinzufügen**  und klicken Sie dann auf **Lineal**.
- Wählen Sie **Projekt** > **Spur hinzufügen** > **Lineal**.

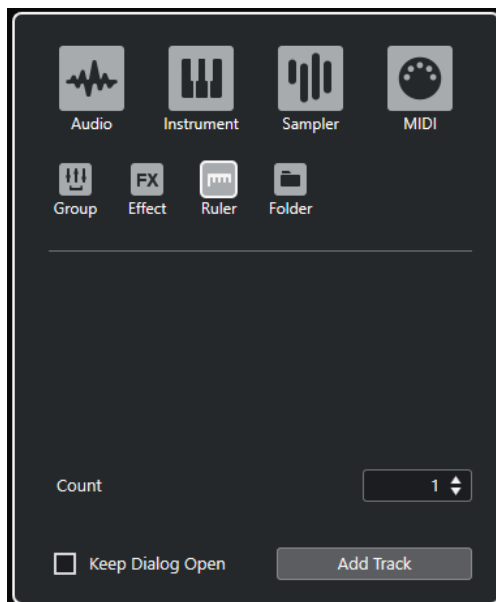

Die folgenden Einstellungen sind verfügbar:

Anzahl

Hiermit können Sie die Anzahl der Spuren angeben, die Sie hinzufügen möchten.

Dialog geöffnet lassen

Aktivieren Sie diese Option, um den Dialog nach Klicken auf **Spur hinzufügen** geöffnet zu lassen. So können Sie auf die Seite einer anderen Spurart klicken, um mehr Spuren einzurichten und hinzuzufügen.

Spur hinzufügen

Fügt gemäß der Spurart und den Einstellungen der aktiven Seite eine oder mehrere Spuren hinzu und schließt danach den Dialog.

Bedienelemente für die Linealspur

In der Spurliste für Linealspuren können Sie das Anzeigeformat des Lineals ändern.

Klicken Sie auf das Anzeigeformat, um ein Einblendmenü zu öffnen.

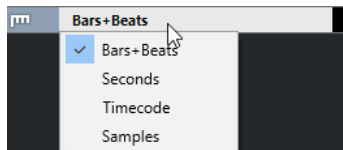

Die folgenden Anzeigeformate sind verfügbar:

Takte+Zählzeiten

Aktiviert ein Anzeigeformat mit Takten, Zählzeiten, Sechzehntelnoten und Ticks. Standardmäßig hat eine Sechzehntelnote 120 Ticks. Um dies zu ändern, ändern Sie die **MIDI-Darstellungsauflösung** im **Programmeinstellungen**-Dialog (unter **MIDI**).

Sekunden

Aktiviert ein Anzeigeformat mit Stunden, Minuten, Sekunden und Millisekunden.

Timecode

Aktiviert ein Anzeigeformat mit Stunden, Minuten, Sekunden und Frames. Die Anzahl der Frames pro Sekunde (fps) können Sie im **Projekteinstellungen**-Dialog im Einblendmenü **Projekt-Framerate** festlegen. Um Subframes anzuzeigen, aktivieren Sie im **Programmeinstellungen**-Dialog auf der **Transport**-Seite die Option **Timecode-Subframes anzeigen**.

Samples

Aktiviert ein Anzeigeformat mit Samples.

HINWEIS

Linealspuren werden nicht durch das Anzeigeformat im **Projekteinstellungen**-Dialog beeinflusst.

Ordnerspuren

Mit Hilfe von Ordnerspuren können Sie mehrere Spuren zusammenfassen, um sie besser verwalten, ordnen und als Einheit bearbeiten zu können.

Mit Hilfe des Dialogs **Spur hinzufügen** können Sie Ordnerspuren hinzufügen.

WEITERFÜHRENDE LINKS

[Spur hinzufügen \(Dialog\) – Ordner](#) auf Seite 128

Spur hinzufügen (Dialog) – Ordner

Auf der **Ordner**-Seite des Dialogs **Spur hinzufügen** können Sie Ordnerspuren einrichten und hinzufügen.

Um die **Ordner**-Seite des Dialogs **Spur hinzufügen** zu öffnen, führen Sie eine der folgenden Aktionen aus:

- Klicken Sie im globalen Bereich für Spurbedienelemente in der Spurliste auf **Spur hinzufügen** und klicken Sie dann auf **Ordner**.
- Wählen Sie **Projekt > Spur hinzufügen > Ordner**.

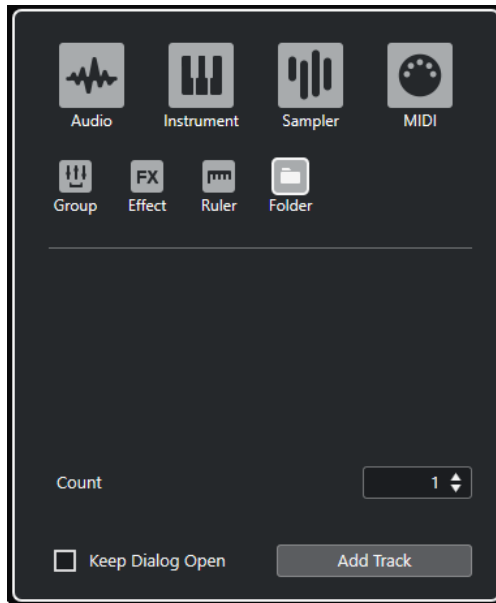

Die folgenden Einstellungen sind verfügbar:

Anzahl

Hiermit können Sie die Anzahl der Spuren angeben, die Sie hinzufügen möchten.

Dialog geöffnet lassen

Aktivieren Sie diese Option, um den Dialog nach Klicken auf **Spur hinzufügen** geöffnet zu lassen. So können Sie auf die Seite einer anderen Spurart klicken, um mehr Spuren einzurichten und hinzuzufügen.

Spur hinzufügen

Fügt gemäß der Spurart und den Einstellungen der aktiven Seite eine oder mehrere Spuren hinzu und schließt danach den Dialog.

Ordnerspuren-Inspector

Wenn eine Ordnerspuren ausgewählt ist, werden im **Inspector** der Ordner sowie die dazugehörigen Spuren angezeigt, ähnlich wie im Explorer/macOS Finder. Sie können im **Inspector** auf eine in der Ordnerspuren enthaltene Spur klicken, so dass die Einstellungen für diese Spur angezeigt werden.



Spurname



Doppelklicken Sie, um einen neuen Namen für die Spur einzugeben.

Ausgewählte Spur einfärben



Ermöglicht es Ihnen, die ausgewählte Spur einzufärben.

Stummschalten



Schaltet die Spur stumm.

Solo



Schaltet die Spur solo.

Aufnahme aktivieren



Aktiviert die Spur für die Aufnahme.

Monitor



Leitet die empfangenen Signale an den ausgewählten Ausgang.

Bedienelemente für Ordnerspuren

Die Spurliste für Ordnerspuren enthält Bedienelemente und Parameter, mit denen Sie alle Spuren im Ordner bearbeiten können.

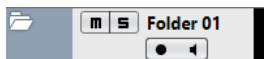

Ordnerinhalt ein-/ausblenden

Zeigt die Spuren im Ordner an oder blendet sie aus. Ausgeblendete Spuren werden wie gewohnt wiedergegeben.

Spurname



Doppelklicken Sie, um einen neuen Namen für die Spur einzugeben.

Stummschalten



Schaltet die Spur stumm.

Solo



Schaltet die Spur solo.

Aufnahme aktivieren



Aktiviert die Spur für die Aufnahme.

Monitor



Leitet die empfangenen Signale an den ausgewählten Ausgang.

Andere Spuren

Einige Arten von Spuren können nur einmal hinzugefügt werden.

- Arranger-Spur
- Akkordspur
- Markerspur
- Videospur

Arranger-Spur

Sie können die Arranger-Spur verwenden, um Bereiche im Projekt zu definieren und festzulegen, in welcher Reihenfolge sie abgespielt werden.

- Um die Arranger-Spur zu Ihrem Projekt hinzuzufügen, klicken Sie im globalen Bereich für Spurbedienelemente in der Spurliste auf **Andere Spur hinzufügen oder Spur-Preset wählen**  und wählen Sie dann **Spur hinzufügen: Arranger**.

Arranger-Spur-Inspector

Der **Inspector** für die Arranger-Spur zeigt die Listen der verfügbaren Arranger-Abspielsequenzen und Arranger-Events an.

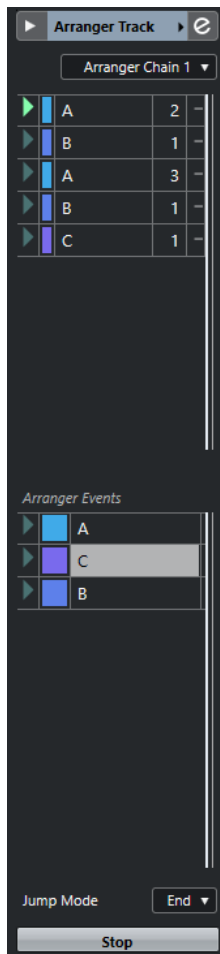

Der **Inspector** für die Arranger-Spur enthält die folgenden Einstellungen:

Spurname

Arranger Track ▶

Doppelklicken Sie, um einen neuen Namen für die Spur einzugeben.

Ausgewählte Spur einfärben



Ermöglicht es Ihnen, die ausgewählte Spur einzufärben.

Arranger-Editor öffnen



Öffnet den **Arranger-Editor**.

Arranger-Sequenz wählen + Funktionen

Arranger Chain 1 ▼

Hiermit können Sie die aktive Arranger-Abspielsequenz auswählen, umbenennen, eine neue erzeugen, sie duplizieren oder umrechnen.

Aktuelle Arranger-Abspielsequenz

Current Arranger Chain

Zeigt die aktive Arranger-Abspielsequenz an.

Arranger-Events

Arranger Events

Listet alle Arranger-Events in Ihrem Projekt auf. Klicken Sie auf den Pfeil eines Arranger-Events, um es wiederzugeben und den Live-Modus zu starten.

Stop



Hiermit können Sie den Live-Modus stoppen.

Jump-Modus

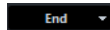

Hiermit können Sie festlegen, wie lange das aktive Arranger-Event wiedergegeben wird, bevor die Wiedergabe zum nächsten Arranger-Event springt.

Bedienelemente für die Arranger-Spur

Die Spurliste für die Arranger-Spur enthält Bedienelemente und Parameter, mit denen Sie die Arranger-Spur bearbeiten können.

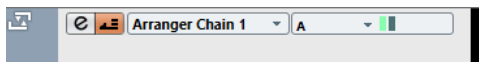

Aktive Arranger-Abspielsequenz auswählen

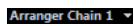

Hiermit können Sie die aktive Arranger-Abspielsequenz auswählen.

Aktueller Eintrag/Aktuelle Wiederholung



Zeigt an, welches Arranger-Event und welche Wiederholung aktiv ist.

Arranger-Modus aktivieren



Hiermit können Sie den Arranger-Modus aktivieren und deaktivieren.

Arranger-Editor öffnen



Öffnet den **Arranger-Editor** für die Spur.

Akkordspur

Sie können die Akkordspur zum Hinzufügen von Akkord- und Skalen-Events zu Ihrem Projekt verwenden. Diese können die Tonhöhen anderer Events umwandeln.

- Um die Akkordspur zu Ihrem Projekt hinzuzufügen, klicken Sie im globalen Bereich für Spurbedienelemente in der Spurliste auf **Andere Spur hinzufügen oder Spur-Preset wählen** und wählen Sie dann **Spur hinzufügen: Akkord**.

Akkordspur-Inspector

Der **Inspector** für die Akkordspur enthält Einstellungen für die Akkord-Events.

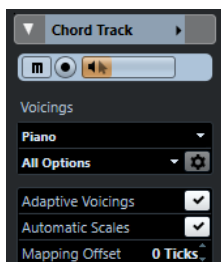

Im oberen Bereich des Akkordspur-**Inspectors** befinden sich die folgenden Einstellungen:

Spurname

Chord Track ▾

Klicken Sie auf den Spurnamen, um den Bereich mit den Spureinstellungen anzuzeigen bzw. auszublenden.

Ausgewählte Spur einfärben



Ermöglicht es Ihnen, die ausgewählte Spur einzufärben.

Akkordspur stummschalten



Schaltet die Spur stumm.

Aufnahme aktivieren



Aktiviert die Spur für die Aufnahme.

Akustisches Feedback



Hiermit können Sie sich die Events auf der Akkordspur anhören. Damit dies funktioniert, müssen Sie in der Spurliste eine Spur für das Vorhören auswählen.

Voicing-Library

Piano ▾

Hiermit können Sie eine Voicing-Library für die Spur einrichten.

Untergruppe der Voicing-Library

Rock/Easy Jazz ▾

Hiermit können Sie ein Library-Unterverzeichnis anlegen.

Voicing-Parameter einstellen



Hier können Sie eigene Voicing-Parameter für ein bestimmtes Voicing-Schema konfigurieren.

Adaptive Voicings

Adaptive Voicings

Wenn diese Option aktiviert ist, werden die Voicings automatisch festgelegt.

Skalen Automatisch

Automatic Scales

Wenn diese Option aktiviert ist, erstellt das Programm Skalen-Events automatisch.

Versatz

Mapping Offset 0 Ticks

Hiermit können Sie einen Versatzwert angeben, um sicherzustellen, dass Akkord-Events auch die MIDI-Noten beeinflussen, die zu früh (geben Sie einen negativen Wert ein) oder zu spät getriggert wurden (geben Sie einen positiven Wert ein).

Inspector-Bereiche für die Akkordspur

Neben den grundlegenden Spureinstellungen, die immer angezeigt werden, bietet die Akkordspur auch andere **Inspector**-Bereiche.

Notizen

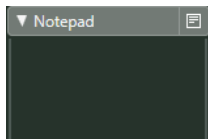

Hiermit können Sie Notizen über die Spur aufzeichnen.

Bedienelemente für die Akkordspur

Die Spurliste für die Akkordspur enthält Bedienelemente und Parameter, mit denen Sie die Akkordspur bearbeiten können.

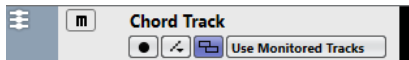

Die Spurliste für die Akkordspur enthält die folgenden Bedienelemente:

Akkordspur stummschalten



Schaltet die Spur stumm.

Spur für das Vorhören auswählen

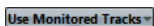

Hier können Sie eine Spur zum Anhören der Akkord-Events auswählen.

Aufnahme aktivieren



Aktiviert die Spur für die Aufnahme.

Darstellungskonflikte auflösen



Hiermit können Sie alle Akkord-Events auf der Spur richtig anzeigen, auch bei niedrigen Horizontaler-Zoom-Einstellungen.

Skalen anzeigen



Hiermit können Sie die Skalen-Spur im unteren Bereich der Akkordspur anzeigen.

Markerspur

Mit der Markerspur können Sie Marker hinzufügen und bearbeiten, um bestimmte Positionen schnell lokalisieren zu können.

- Um die Markerspur zu Ihrem Projekt hinzuzufügen, klicken Sie im globalen Bereich für Spurbedienelemente in der Spurliste auf **Andere Spur hinzufügen oder Spur-Pre-set wählen** ▾ und wählen Sie dann **Spur hinzufügen: Marker**.

Markerspur-Inspector

Der Markerspur-Inspector zeigt die Marker-Liste an.

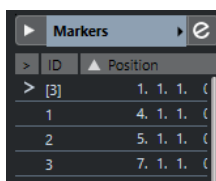

Spurname

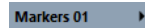

Doppelklicken Sie, um einen neuen Namen für die Spur einzugeben.

Ausgewählte Spur einfärben



Ermöglicht es Ihnen, die ausgewählte Spur einzufärben.

Markerfenster öffnen



Öffnet das **Marker**-Fenster.

Marker-Attribute

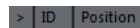

Zeigt die Marker sowie ihre IDs und Zeitpositionen an. Klicken Sie bei einem Marker in die linke Spalte, um den Positionszeiger an die Markerposition zu verschieben.

Bedienelemente für die Markerspur

Die Spurliste für die Markerspur enthält Bedienelemente und Parameter, mit denen Sie die Markerspur bearbeiten können.



Spurname



Doppelklicken Sie, um einen neuen Namen für die Spur einzugeben.

Zeigen



Hiermit können Sie den Positionszeiger an die ausgewählte Markerposition bewegen.

Cycle



Hiermit können Sie einen Cycle-Marker wählen.

Zoom



Hiermit können Sie auf einen Cycle-Marker heranzoomen.

Marker hinzufügen



Hiermit können Sie eine Positionsmarke am Positionszeiger hinzufügen.

Cycle-Marker hinzufügen



Hiermit können Sie einen Cycle-Marker am Positionszeiger hinzufügen.

Videospur

Sie können die Videospur verwenden, um Video-Events abzuspielen. Videodateien werden als Events bzw. Clips auf einer Videospur angezeigt. Die dazugehörigen Thumbnails entsprechen den Frames des Films.

- Um eine Videospur zu Ihrem Projekt hinzuzufügen, klicken Sie im globalen Bereich für Spurbedienelemente in der Spurliste auf **Andere Spur hinzufügen oder Spur-Preset wählen**  und wählen Sie dann **Spur hinzufügen: Video**.

Videospur-Inspector

Der **Inspector** für die Videospur enthält Parameter zur Steuerung der Videospur.

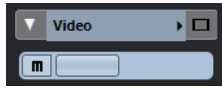

Ausgewählte Spur einfärben



Ermöglicht es Ihnen, die ausgewählte Spur einzufärben.

Videofenster anzeigen



Öffnet das Fenster **Video-Player**.

Videospur stummschalten



Schaltet die Spur stumm.

Inspector-Bereiche für Videospuren

Neben den Spureinstellungen, die immer angezeigt werden, bietet die Videospur auch weitere **Inspector**-Bereiche.

Notizen

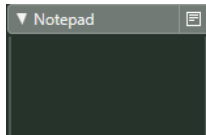

Hiermit können Sie Notizen über die Spur aufzeichnen.

Bedienelemente für die Videospur

Die Spurliste für die Videospur enthält Parameter zur Steuerung der Videospur.



Videospur stummschalten



Schaltet die Spur stumm.

Mit Spuren arbeiten

Spuren sind die Bausteine Ihres Projekts. In Cubase werden Events und Parts auf Spuren platziert.

Spuren anhand des Dialogs »Spur hinzufügen« hinzufügen

Mit Hilfe des Dialogs **Spur hinzufügen** können Sie Spuren hinzufügen. Dieser Dialog ist nur für Spurarten verfügbar, die mehr als einmal hinzugefügt werden können.

VORGEHENSWEISE

1. Klicken Sie im globalen Bereich für Spurbedienelemente in der Spurliste auf **Spur hinzufügen**.
2. Klicken Sie auf die Spurart und stellen Sie die Optionen gemäß Ihren Anforderungen ein.
3. Klicken Sie auf **Spur hinzufügen**.

ERGEBNIS

Die neue Spur wird unter der ausgewählten Spur zu ihrem Projekt hinzugefügt.

Andere Spuren hinzufügen

Die Arranger-Spur, die Akkordspur, die Markerspur und die Videospur gehören zur Kategorie der anderen Spuren. Sie können nur einmal hinzugefügt werden.

VORGEHENSWEISE

1. Klicken Sie im globalen Bereich für Spurbedienelemente in der Spurliste auf **Andere Spur hinzufügen oder Spur-Preset wählen**.
2. Wählen Sie die Spurart aus dem Untermenü aus.

ERGEBNIS

Die neue Spur wird im Projekt unterhalb der ausgewählten Spur hinzugefügt.

Spuren anhand von Spur-Presets hinzufügen

Sie können Spuren auf Basis von Spur-Presets hinzufügen. Spur-Presets enthalten Sound- und Kanaleinstellungen.

VORGEHENSWEISE

1. Klicken Sie im globalen Bereich für Spurbedienelemente in der Spurliste auf **Andere Spur hinzufügen oder Spur-Preset wählen**.

2. Wählen Sie **Spur-Preset verwenden** aus.
 3. Wählen Sie im Dialog **Spur-Preset wählen** ein Spur-Preset aus.
Die Anzahl und Art der hinzugefügten Spuren hängt vom ausgewählten Spur-Preset ab.
 4. Klicken Sie auf **OK**.
-

ERGEBNIS

Die neuen Spuren werden im Projekt unterhalb der ausgewählten Spur hinzugefügt.

WEITERFÜHRENDE LINKS

[Spur-Presets](#) auf Seite 148

Spuren durch Ziehen von Dateien aus der MediaBay hinzufügen

Sie können Spuren durch Ziehen von Dateien aus der **MediaBay** hinzufügen.

VORAUSSETZUNGEN

Eine der folgenden Voraussetzungen muss erfüllt sein:

- Die **MediaBay** ist geöffnet. Um die **MediaBay** zu öffnen, drücken Sie **F5**.
 - Das **Medien-Rack** befindet sich in der rechten Zone des **Projekt**-Fensters. Klicken Sie auf **Rechte Zone ein-/ausblenden** und dann auf die **Medien**-Registerkarte, um sie zu öffnen.
-

VORGEHENSWEISE

1. Wählen Sie in der **MediaBay** die Dateien aus, für die Sie Spuren hinzufügen möchten.
 2. Ziehen Sie die Dateien in die Spurliste.
 - Die Anzeige hebt die Position hervor, an der die neuen Spuren hinzugefügt werden.
 - Wenn Sie mehrere Audiodateien in die Spurliste ziehen, müssen Sie auswählen, ob Sie alle Dateien auf einer Spur oder auf verschiedenen Spuren positionieren möchten.
 - Wenn Sie mehrere Audiodateien in die Spurliste ziehen, wird der Dialog **Optionen beim Importieren** geöffnet, in dem Sie die Importoptionen bearbeiten können.
-

ERGEBNIS

Die neuen Spuren werden an der hervorgehobenen Position in der Spurliste hinzugefügt. Die Audiodateien werden am Positionszeiger eingefügt.

WEITERFÜHRENDE LINKS

[MediaBay und Medien-Rack](#) auf Seite 441

[Medien-Rack in der rechten Zone \(nicht in Cubase LE\)](#) auf Seite 441

[Optionen beim Importieren \(Dialog\)](#) auf Seite 138

Optionen beim Importieren (Dialog)

Im Dialog **Optionen beim Importieren** können Sie festlegen, wie Audiodateien in Ihr Projekt importiert werden.

- Der Dialog **Optionen beim Importieren** wird geöffnet, wenn Sie mehrere Audiodateien in die Spurliste ziehen.

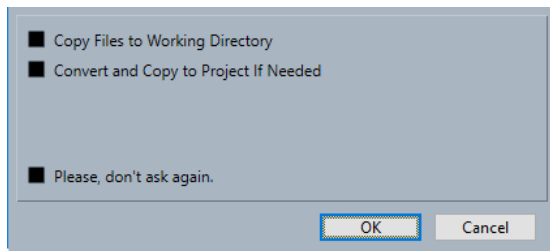

Datei in den Projektordner kopieren/Dateien in den Projektordner kopieren

Kopiert die Audiodatei in den **Audio**-Ordner des Projekts und lässt den Clip auf die Kopie verweisen.

Deaktivieren Sie diese Option, um den Clip auf die Originaldatei am Originalspeicherort verweisen zu lassen. In diesem Fall wird er im **Pool** als »extern« markiert.

Entsprechend Projekteinstellungen konvertieren/Wenn nötig, konvertieren und kopieren

Konvertiert die importierte Datei, wenn die Samplerate oder die Bittiefe von den Einstellungen im **Projekteinstellungen**-Dialog abweichen.

Nicht mehr nachfragen

Importiert Dateien immer gemäß den Einstellungen, ohne den Dialog erneut zu öffnen. Sie können diese Option im **Programmeinstellungen**-Dialog (Seite **Bearbeitungsoptionen – Audio**) zurücksetzen.

MIDI-Spuren als Standard-MIDI-Dateien exportieren

Sie können MIDI-Spuren als Standard-MIDI-Dateien exportieren. So können Sie MIDI-Material in jede MIDI-Anwendung auf jeder beliebigen Plattform übertragen.

VORGEHENSWEISE

1. Wählen Sie **Datei > Exportieren > MIDI-Datei**.
2. Geben Sie im angezeigten Dialog einen Speicherort und einen Namen für die Datei ein.
3. Klicken Sie auf **Speichern**.
4. Aktivieren Sie im Dialog **Export-Optionen** die Optionen für die zu exportierenden Einstellungen und klicken Sie auf **OK**.

ERGEBNIS

Die MIDI-Datei wird exportiert. Sie enthält die Tempo- und Taktart-Events des **Tempospur-Editors** oder, wenn die Tempospur im **Transportfeld** deaktiviert ist, das aktuelle Tempo und die Taktart.

HINWEIS

Wenn Sie andere **Inspector**-Einstellungen exportieren möchten als die in den **Export-Optionen** angegebenen, verwenden Sie **MIDI in Loop mischen**, um diese Einstellungen in echte MIDI-Events umzuwandeln.

WEITERFÜHRENDE LINKS

[Export-Optionen-Dialog für MIDI-Dateien](#) auf Seite 140
[MIDI-Events in einen neuen Part mischen](#) auf Seite 536

Export-Optionen-Dialog für MIDI-Dateien

Mit den **Export-Optionen** für MIDI-Dateien können Sie angeben, welche Daten in exportierten MIDI-Dateien enthalten sein sollen.

- Um die **Export-Optionen** für MIDI-Dateien zu öffnen, wählen Sie **Datei > Exportieren > MIDI-Datei**.

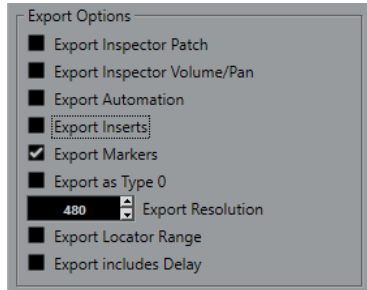

Inspector-Patch-Einstellungen exportieren

Übernimmt MIDI-Patch-Einstellungen im **Inspector** in Form von Bank-Auswahl- und Program-Change-Events in die MIDI-Datei.

Inspector-Lautstärke- und Pan-Einstellungen exportieren

Übernimmt Lautstärke- und Panoramaeinstellungen im **Inspector** als Lautstärke- und Panorama-Events in die MIDI-Datei.

Automation exportieren

Übernimmt Automation als Controller-Events in die MIDI-Datei. Nur Cubase Elements: Dies beinhaltet auch Automationsdaten, die mit dem PlugIn **MIDI Control** aufgenommen wurden.

Wenn Sie einen Continuous Controller (z. B. CC7) aufnehmen und **Automationsdaten lesen** für die Automationsspur deaktivieren, werden nur die Part-Daten für diesen Controller exportiert.

Insert-Effekte exportieren

Übernimmt MIDI-Parameter und MIDI-Inserts in die MIDI-Datei.

Übernimmt MIDI-Parameter in die MIDI-Datei.

Marker exportieren

Übernimmt Marker als standardisierte MIDI-Datei-Marker-Events in die MIDI-Datei.

Als Typ 0 exportieren

Exportiert eine MIDI-Datei vom Typ 0 mit allen Daten auf einer einzelnen Spur, aber auf unterschiedlichen MIDI-Kanälen. Wenn Sie diese Option deaktivieren, wird eine MIDI-Datei vom Typ 1 mit Daten auf unterschiedlichen Spuren exportiert.

Export-Auflösung

Hiermit können Sie eine MIDI-Auflösung zwischen 24 und 960 für die MIDI-Datei einstellen. Die Auflösung entspricht der Anzahl der Ticks pro Viertelnote (pulse per quarter note, PPQ) und bestimmt die Präzision, mit der Sie die MIDI-Daten ansehen und bearbeiten können. Je höher die Auflösung, desto höher die Präzision. Die Auflösung sollte entsprechend der Anwendung oder dem Sequenzer gewählt werden, in denen Sie die Datei verwenden möchten, da einige Anwendungen oder Sequenzer nicht alle Auflösungen unterstützen.

Bereich zwischen Locatoren exportieren

Exportiert nur den Bereich zwischen dem linken und dem rechten Locator.

Verzögerung mit einbeziehen

Übernimmt Verzögerungseinstellungen, die Sie im **Inspector** vorgenommen haben, in die MIDI-Datei.

WEITERFÜHRENDE LINKS

[Automation](#) auf Seite 474

[Marker](#) auf Seite 269

[MIDI-Spurparameter](#) auf Seite 522

[MIDI-Events in einen neuen Part mischen](#) auf Seite 536

[Export-Optionen](#) auf Seite 752

Ausgewählte Spuren entfernen

Sie können ausgewählte Spuren von der Spurliste löschen.

VORGEHENSWEISE

- Wählen Sie **Projekt > Ausgewählte Spuren entfernen**.
Wenn Sie Spuren löschen, die nicht leer sind, wird eine Warnmeldung angezeigt.

HINWEIS

Sie können diese Warnmeldung deaktivieren. Um diese Meldung erneut zu aktivieren, aktivieren Sie **Warnmeldung vor dem Löschen von nicht leeren Spuren anzeigen** im **Programmeinstellungen**-Dialog (unter **Bearbeitungsoptionen**).

Nicht genutzte Spuren entfernen

Sie können nicht genutzte Spuren von der Spurliste löschen.

VORGEHENSWEISE

- Wählen Sie **Projekt > Nicht genutzte Spuren entfernen**.
-

Spuren in der Spurliste verschieben

Sie können Spuren in der Spurliste nach oben oder unten verschieben.

VORGEHENSWEISE

- Wählen Sie eine Spur aus und ziehen sie in der Liste nach oben oder unten.
-

Spuren umbenennen

Sie können Spuren umbenennen.

VORGEHENSWEISE

1. Doppelklicken Sie auf den Spurnamen und geben Sie einen neuen Namen für die Spur ein.
 2. Drücken Sie die **Eingabetaste**.
Wenn Sie möchten, dass alle Events auf der Spur denselben Namen erhalten, halten Sie beim Drücken der **Eingabetaste** eine beliebige Sondertaste gedrückt.
-

WEITERE SCHRITTE

Wenn die Option **Parts erhalten die Namen der Spuren** im **Programmeinstellungen**-Dialog (unter **Bearbeitungsoptionen**) aktiviert ist und Sie ein Event von einer Spur auf eine andere bewegen, wird das verschobene Event automatisch entsprechend der neuen Spur umbenannt.

Neuen Spuren automatisch Farben zuweisen

Sie können die Einstellungen **Modus für automatische Spurfarbe** anpassen, um festzulegen, welche Farben für neue Spuren verwendet werden.

VORGEHENSWEISE

1. Wählen Sie **Bearbeiten > Programmeinstellungen**.
 2. Öffnen Sie die Seite **Event-Darstellung** und wählen Sie **Spuren**.
 3. Öffnen Sie das Einblendmenü **Modus für automatische Spurfarbe** und wählen Sie eine Option aus.
 4. Klicken Sie auf **OK**.
-

WEITERFÜHRENDE LINKS

[Einzelne Spuren einfärben](#) auf Seite 68

Bilder in Spurliste einblenden

Sie können den Spuren Bilder hinzufügen, um sie leichter erkennen zu können. Die Bilder in der Spurliste sind verfügbar für Audio-, Instrument-, MIDI-, Effektkanal- und Gruppenspur.

VORAUSSETZUNGEN

Stellen Sie die Spurbhöhe auf mindestens 2 Reihen ein.

VORGEHENSWEISE

1. Klicken Sie mit der rechten Maustaste in der Spurliste auf eine beliebige Spur.
2. Wählen Sie im Kontextmenü **Bilder in Spurliste einblenden**.

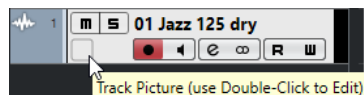

Wenn Sie die Maus auf einer Spur ganz nach links bewegen, wird ein hervorgehobenes Rechteck angezeigt.

WEITERE SCHRITTE

Doppelklicken Sie auf das Rechteck, um den **Bild-Browser** zu öffnen und ein Bild für die Spur auszuwählen.

WEITERFÜHRENDE LINKS

[Bild-Browser](#) auf Seite 142

Bild-Browser

Im **Bild-Browser** können Sie Bilder einrichten und auswählen, die in der Spurliste und in der **MixConsole** angezeigt werden. Spurlisten-Bilder sind hilfreich für das schnelle Erkennen von Spuren und Kanälen. Sie können Bilder aus dem Factory Content auswählen oder neue zur benutzerdefinierten Bibliothek hinzufügen.

- Um den **Bild-Browser** für eine Spur zu öffnen, doppelklicken Sie unten links in der Spurliste.



Mitgeliefert

Zeigt den Factory Content im Bild-Browser an.

Bilder-Browser

Zeigt die Bilder an, die Sie der ausgewählten Spur bzw. dem Kanal hinzufügen können.

Benutzer

Zeigt den Benutzer-Content im Bild-Browser an.

Importieren

Öffnet einen Dateidialog, in dem Sie Bilder der Formate bmp, jpeg oder png auswählen und zur benutzerdefinierten Bibliothek hinzufügen können.

Ausgewählte Bilder aus benutzerdefinierter Bibliothek entfernen

Entfernt die ausgewählten Bilder aus der benutzerdefinierten Bibliothek.

Aktuelles Bild zurücksetzen

Entfernt das ausgewählte Bild von der ausgewählten Spur bzw. dem Kanal.

Vorschau anzeigen/Vorschau ausblenden

Öffnet/Schließt einen Bereich mit weiteren Farben- und Zoom-Einstellungen.

Spurbild-Vorschau

Zeigt das aktuelle Spurbild. Wenn Sie das Bild heranzoomen, können Sie es mit der Maus ziehen, um den sichtbaren Teil einzustellen.

Spurfarbe

Öffnet den **Farbwähler**, mit dem Sie eine Spurfarbe auswählen können.

Intensität

Hiermit können Sie die Spurfarbe auf das Spurbild anwenden und die Farbintensität einstellen.

Zoom

Hiermit können Sie die Größe des Spurbilds einstellen.

Drehen

Hiermit können Sie das Spurbild drehen.

Spurhöhe einstellen

Sie können die Spurhöhe so vergrößern, dass Sie die Events auf der Spur genau betrachten können, oder Sie können die Höhe mehrerer Spuren verkleinern, um einen Überblick über Ihr Projekt zu erhalten.

- Um die Höhe einer Spur zu verändern, klicken Sie auf den unteren Rand der Spur und ziehen Sie nach oben oder unten.
- Um die Höhe aller Spuren gemeinsam zu ändern, halten Sie die **Strg-Taste/Befehlstaste** gedrückt, klicken Sie auf den unteren Rand einer Spur und ziehen Sie nach oben oder unten.
- Um die Anzahl der sichtbaren Spuren im **Projekt**-Fenster einzustellen, verwenden Sie das Zoom-Menü für die Spuren.
- Um beim Auswählen einer Spur automatisch die Spurhöhe einzustellen, klicken Sie auf **Bearbeiten > Ausgewählte Spur vergrößern**.

WEITERFÜHRENDE LINKS

[Zoom-Menü für Spuren](#) auf Seite 144

[Bedienelementeinstellungen \(Dialog\)](#) auf Seite 91

Zoom-Menü für Spuren

Mit dem Zoom-Menü für Spuren können Sie die Anzahl der sichtbaren Spuren im **Projekt**-Fenster sowie die Spurhöhe einstellen.

- Um unten rechts im **Projekt**-Fenster das Zoom-Menü für Spuren zu öffnen, klicken Sie auf die Pfeiltaste über dem vertikalen Zoom-Schieberegler.

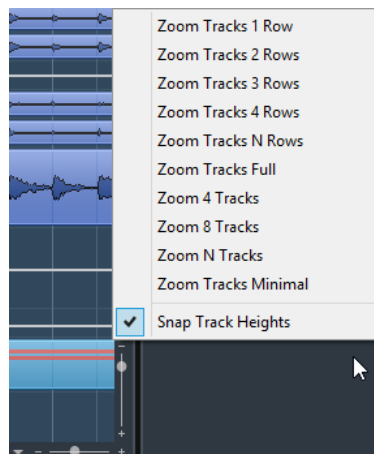

Die folgenden Optionen sind verfügbar:

Spuren ein-/zwei-/drei-/vierzeilig

Vergrößert/Verkleinert alle Spurhöhen auf die angegebene Zeilenanzahl.

Alle Spuren anzeigen

Vergrößert/Verkleinert alle Spuren, so dass sie in das aktive **Projekt**-Fenster passen.

Spuren mit N Zeilen

Hiermit können Sie die Anzahl von Zeilen angeben, die in das aktive **Projekt**-Fenster passen sollen.

X Spuren zoomen

Vergrößert/Verkleinert die angegebene Anzahl von Spuren, so dass sie in das aktive **Projekt**-Fenster passen.

N Spuren anzeigen

Hiermit können Sie die Anzahl von Spuren angeben, die in das aktive **Projekt**-Fenster passen sollen.

Alle Spuren minimieren

Hiermit werden alle Spurhöhen auf minimale Größe eingestellt.

Einrasten-Modus

Ändert die Spurhöhen bei der Größenänderung in festgelegten Schritten.

Spuren auswählen

Sie können eine oder mehrere Spuren in der Spurliste auswählen.

- Klicken Sie in der Spurliste auf eine Spur, um sie auszuwählen.
- Um mehrere Spuren auszuwählen, klicken Sie mit gedrückter **Strg-Taste/Befehlstaste** auf die Spuren.
- Um einen Bereich benachbarter Spuren auszuwählen, klicken Sie mit gedrückter **Umschalttaste** auf die erste und die letzte Spur des gewünschten Bereichs.

Die ausgewählten Spuren werden in der Spurliste hervorgehoben.

WEITERFÜHRENDE LINKS

[Spurauswahl folgt Event-Auswahl](#) auf Seite 741

[Zur ausgewählten Spur scrollen](#) auf Seite 745

[Kanal/Spur auswählen, wenn Solo-Modus eingeschaltet wurde](#) auf Seite 745

[Kanal/Spur auswählen, wenn Kanaleinstellungen-Fenster geöffnet wird](#) auf Seite 745

Spuren mit den Pfeiltasten auswählen

Mit der **Pfeil-nach-oben-Taste** oder der **Pfeil-nach-unten-Taste** auf der Computertastatur können Sie Spuren und Events auswählen. Sie können aber auch einstellen, dass die **Pfeil-nach-oben-Taste** und die **Pfeil-nach-unten-Taste** ausschließlich zur Spurenauswahl dienen sollen.

- Um einzustellen, dass die **Pfeil-nach-oben-Taste** und die **Pfeil-nach-unten-Taste** ausschließlich zur Spurenauswahl dienen, aktivieren Sie **Pfeil-Nach-Oben/Unten-Tasten nur zur Auswahl von Spuren verwenden** im **Programmeinstellungen**-Dialog (unter **Bearbeitungsoptionen**).

Dabei gilt Folgendes:

- Wenn diese Option deaktiviert ist und kein Event/Part im **Projekt**-Fenster ausgewählt ist, können Sie mit der **Pfeil-nach-oben-Taste** und der **Pfeil-nach-unten-Taste** die nächste/vorherige Spur in der Spurliste auswählen.
- Wenn diese Option deaktiviert ist und ein Event/Part im **Projekt**-Fenster ausgewählt ist, können Sie mit der **Pfeil-nach-oben-Taste** und der **Pfeil-nach-unten-Taste** immer noch die nächste/vorherige Spur in der Spurliste auswählen – es wird jedoch gleichzeitig auf der ausgewählten Spur das erste Event/der erste Part automatisch mit ausgewählt.
- Wenn diese Option aktiviert ist, können Sie mit der **Pfeil-nach-oben-Taste** und der **Pfeil-nach-unten-Taste** nur die Spurauswahl verändern – die Auswahl des Events/Parts im **Projekt**-Fenster ändert sich dadurch nicht.

Auswahl von Spuren aufheben

Sie können die Auswahl von Spuren aufheben, die in der Spurliste ausgewählt sind.

VORGEHENSWEISE

- Klicken Sie bei gedrückter **Umschalttaste** auf eine ausgewählte Spur.

ERGEBNIS

Die Auswahl der Spur wird aufgehoben.

Spuren duplizieren

Sie können eine Spur mit allen Inhalten und Kanaleinstellungen duplizieren.

VORGEHENSWEISE

- Wählen Sie **Projekt > Spuren duplizieren**.

ERGEBNIS

Die duplizierte Spur wird unterhalb der Originalspur angezeigt.

Spuren deaktivieren (nur Cubase Elements)

Sie können Audio-, Instrument-, MIDI- und Sampler-Spuren, die Sie aktuell nicht wiedergeben oder bearbeiten möchten, deaktivieren. Durch Deaktivieren einer Spur wird deren Ausgangslautstärke auf Null gesetzt und alle Festplattenaktivitäten und Berechnungen für diese Spur werden ausgesetzt.

VORGEHENSWEISE

- Klicken Sie mit der rechten Maustaste auf die Spurliste und wählen Sie im Kontextmenü **Spur ausschalten**.

ERGEBNIS

Die Spurfarbe ändert sich, und der entsprechende Kanal in der **MixConsole** wird ausgeblendet. Um eine deaktivierte Spur wieder zu aktivieren und alle Kanaleinstellungen wiederherzustellen, klicken Sie mit der rechten Maustaste in die Spurliste und wählen Sie **Spur einschalten**.

Spuren in Ordnerspuren verwalten

Sie können Ihre Spuren in Ordnern verwalten, indem Sie Spuren in Ordnerspuren verschieben. Dadurch können Sie Ihre Bearbeitungsvorgänge auf mehrere Spuren gemeinsam anwenden. Ordnerspuren können Spuren aller Art enthalten, auch weitere Ordnerspuren.

- Um eine Ordnerspur hinzuzufügen, klicken Sie im globalen Bereich für Spurbedienelemente in der Spurliste auf **Spur hinzufügen** und dann auf **Ordner**.
- Um Spuren in einen Ordner zu verschieben, wählen Sie sie aus und ziehen sie in eine Ordnerspur.
- Um Spuren aus einem Ordner herauszubewegen, wählen Sie sie aus und ziehen sie aus dem Ordner heraus.
- Um die Spuren innerhalb eines Ordners ein- oder auszublenden, klicken Sie auf den Schalter **Ordnerinhalt ein-/ausblenden** für die Ordnerspur.

- Um Daten in einer Ordnerspur ein- oder auszublenden, öffnen Sie das Kontextmenü der Ordnerspur und wählen Sie eine Option im Untermenü **Daten auf Ordnerspuren anzeigen**.
- Um alle Spuren gleichzeitig stummzuschalten oder die Solo-Funktion für die Spuren einzuschalten, klicken Sie auf den **Stummschalten**-Schalter oder den **Solo**-Schalter der Ordnerspur.

HINWEIS

Ausgeblendete Spuren werden wie gewohnt wiedergegeben.

Arbeiten mit überlappendem Audiomaterial

Die grundlegende Regel für Audiospuren ist, dass eine Audiospur jeweils nur ein Event gleichzeitig wiedergeben kann. Wenn zwei oder mehr Events überlappen, wird nur das vordere wiedergegeben. Sie können jedoch das Event/die Region auswählen, das/die Sie wiedergeben möchten.

VORGEHENSWEISE

- Führen Sie eine der folgenden Aktionen durch:
 - Klicken Sie mit der rechten Maustaste auf das Audio-Event in der Event-Anzeige und wählen Sie das gewünschte Event oder die gewünschte Region im Untermenü **In den Vordergrund** oder **Region zuweisen**.

HINWEIS

Welche Optionen verfügbar sind, hängt davon ab, ob Sie eine lineare oder eine Cycle-Aufnahme durchführen und welchen Aufnahmemodus Sie verwenden. Wenn Sie Audiomaterial im Cycle-Modus aufnehmen, wird das aufgenommene Event in eine Region pro Take aufgeteilt.

- Klicken Sie auf den mittleren Griff am unteren Rand eines überlappenden Events und wählen Sie einen Eintrag aus dem Einblendmenü.
 - Aktivieren Sie in der Spurliste **Unterspuren anzeigen** und wählen Sie den gewünschten Take aus.
-

Event-Anzeige für Ordnerspuren

Geschlossene Ordnerspuren können Daten der enthaltenen Audio-, MIDI- und Instrumentenspuren als Datenblöcke oder als Events anzeigen.

Wenn Sie Ordnerspuren schließen, werden die Inhalte der Spuren als Datenblöcke oder Events angezeigt. Je nach der Höhe der Ordnerspur kann die Event-Darstellung mehr oder weniger detailliert ausfallen.

Event-Anzeige für Ordnerspuren ändern

Sie können die Event-Anzeige für Ordnerspuren ändern.

VORGEHENSWEISE

1. Klicken Sie mit der rechten Maustaste auf die Ordnerspur.
2. Wählen Sie im Kontextmenü **Daten auf Ordnerspuren anzeigen**.
Ihnen stehen die folgenden Möglichkeiten zur Verfügung:

- **Daten immer anzeigen**
Zeigt immer Datenblöcke oder Event-Details an.
- **Daten nie anzeigen**
Zeigt nichts an.
- **Daten ausblenden, wenn Spur angezeigt wird**
Blendet Event-Details aus, wenn Sie Ordnerspuren öffnen.
- **Event-Details anzeigen**
Zeigt Event-Details anstelle von Datenblöcken an.

HINWEIS

Sie können diese Einstellungen im **Programmeinstellungen**-Dialog (unter **Event-Anzeige – Ordner**) ändern.

Spur-Presets

Spur-Presets sind Vorlagen, die Sie auf neu erzeugte oder bestehende Spuren des selben Typs anwenden können.

Sie können diese aus fast allen Spurarten erzeugen (Audio-, MIDI-, Instrumenten-, Sampler-, Gruppen- und Effektkanalspuren, VST-Instrument-Rückgabekanäle sowie Eingangs- und Ausgangskanäle). Spur-Presets enthalten Sound- und Kanaleinstellungen und ermöglichen es Ihnen daher, Sounds schnell zu durchsuchen, anzuhören, auszuwählen und anzupassen oder bestimmte Kanaleinstellungen projektübergreifend zu verwenden.

Spur-Presets werden in der **MediaBay** verwaltet.

Beim Anwenden eines Spur-Presets werden alle im Preset gespeicherten Einstellungen vorgenommen.

Sie können Spur-Presets nur auf Spuren desselben Typs anwenden. Die einzige Ausnahme bilden Instrumentenspuren, auf die Sie auch VST-Presets anwenden können.

HINWEIS

- Das Anwenden eines Presets kann nicht rückgängig gemacht werden. Sie können ein angewendetes Spur-Preset nicht entfernen und zu den vorherigen Einstellungen zurückkehren. Wenn Sie mit den Einstellungen des Spur-Presets nicht zufrieden sind, müssen Sie diese entweder manuell anpassen oder ein anderes Spur-Preset anwenden.
 - Dabei werden MIDI-Parameter, Insert-Effekte oder EQ-Einstellungen entfernt. Diese Einstellungen sind nicht in VST-Presets gespeichert.
-

Audiospur-Presets

Spur-Presets für Audiospuren, Gruppenspuren, Effektkanalspuren, VST-Instrumentenkanäle, Eingangs- und Ausgangskanäle beinhalten alle Einstellungen, die den Sound bestimmen.

Sie können die Presets als Ausgangspunkt für weitere Anpassungen nutzen und die optimierten Einstellungen für zukünftige Aufnahmen speichern.

Die folgenden Daten werden in Audiospur-Presets gespeichert:

- Einstellungen für Insert-Effekte (einschließlich VST-Effekt-Presets)
- EQ-Einstellungen
- Lautstärke und Panorama

HINWEIS

Um die Spur-Presets für Eingangs- und Ausgangskanäle verwenden zu können, müssen Sie in der **MixConsole** die **Write**-Schalter für Eingangs- und Ausgangskanäle aktivieren. Dadurch werden in der Spurliste Eingangs- und Ausgangskanalspuren erzeugt.

MIDI-Spur-Presets

Sie können MIDI-Spur-Presets für multitimbrale VST-Instrumente nutzen (nicht in Cubase LE).

Wenn Sie MIDI-Spur-Presets erzeugen, können Sie entweder den Kanal oder das Patch einbeziehen.

Die folgenden Daten werden in MIDI-Spur-Presets gespeichert:

- MIDI-Parameter (Transponierung usw.)
- Ausgang und Kanal oder Programmwechselbefehl
- Lautstärke und Panorama
- Notensystemeinstellungen
- Farbeinstellungen
- Drum-Map-Einstellungen

Spur-Preset erzeugen

Sie können ein Spur-Preset aus einer Spur oder aus mehreren Spuren erzeugen.

VORGEHENSWEISE

1. Wählen Sie im **Projekt**-Fenster eine oder mehrere Spuren aus.
2. Klicken Sie mit der rechten Maustaste im Spurlisten-Bereich einer ausgewählten Spur und wählen Sie im Kontextmenü die Option **Spur-Preset speichern**.
3. Geben Sie im Bereich **Neues Preset** einen Namen für das neue Preset ein.

HINWEIS

Sie können auch Attribute für das Preset definieren.

4. Klicken Sie auf **OK**, um das Preset zu speichern und den Dialog zu schließen.
-

ERGEBNIS

Spur-Presets werden im Programmverzeichnis im Ordner für Spur-Presets abgelegt. Sie werden in Standard-Unterordnern abgelegt, deren Namen der jeweiligen Spurart entsprechen: Audio, MIDI, Instrument und Multi.

Presets für Spuren laden

Sie können aus einer Reihe von Spur-Presets auswählen.

VORGEHENSWEISE

1. Klicken Sie im **Inspector** auf das Symbol **Preset-Verwaltung** rechts vom Abschnitt **Insert-Effekte**.

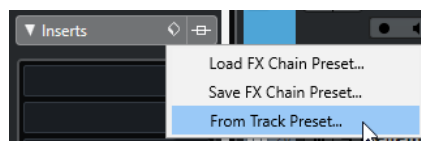

2. Wählen Sie **Aus Spur-Preset**.
 3. Doppelklicken Sie im **Treffer**-Browser auf ein Preset, um es zu übernehmen.
-

WEITERFÜHRENDE LINKS

[Spur-Presets](#) auf Seite 148

Presets für VST-Instrumente laden

Wenn Sie mit VST-Instrumenten arbeiten, können Sie im **Treffer**-Browser ein Preset auswählen.

VORGEHENSWEISE

1. Klicken Sie in der Spurliste mit der rechten Maustaste auf eine Instrumentenspur und wählen Sie **Spur-Preset laden**.
 2. Doppelklicken Sie im **Treffer**-Browser auf ein Preset, um es zu übernehmen.
-

Instrumentenspur-Presets

Instrumentenspur-Presets bieten MIDI- und Audiofunktionen und eignen sich für Sounds einfacher, monotimbraler VST-Instrumente.

Sie können Instrumentenspur-Presets z. B. zum Vorhören Ihrer Spuren oder zum Speichern der wichtigsten Sound-Einstellungen verwenden. Sie können auch Sounds aus Instrumentenspur-Presets in Instrumentenspuren verwenden.

Die folgenden Daten werden in Instrumentenspur-Presets gespeichert:

- Audio-Insert-Effekte
- Audio-EQs
- Audio-Lautstärke und -Panorama
- MIDI-Insert-Effekte
- MIDI-Spurparameter
- Das für die Spur verwendete VST-Instrument
- Notensystemeinstellungen
- Farbeinstellungen
- Drum-Map-Einstellungen

VST-Presets

VST-Instrument-Presets verhalten sich wie Instrumentenspur-Presets. Sie können Sounds aus VST-Presets in Instrumentenspuren verwenden.

Die folgenden Daten werden in VST-Instrumenten-Presets gespeichert:

- VST-Instrument
- Einstellungen für das VST-Instrument

HINWEIS

Sondertasten, Insert-Effekte und EQ-Einstellungen werden nicht gespeichert.

VST-Effekt-PlugIns gibt es in den Formaten VST 3 und VST 2.

HINWEIS

In dieser Anleitung wird die Bezeichnung »VST-Preset« für VST-3-Presets mit Einstellungen für VST-Instrumente verwendet.

Sounds eines Instrumentenspur- oder VST-Presets extrahieren

Die sound-bezogenen Einstellungen eines Instrumentenspur-Presets oder eines VST-Presets können extrahiert und auf eine Instrumentenspur angewendet werden.

VORGEHENSWEISE

1. Wählen Sie eine Instrumentenspur aus, für die Sie die Sound-Einstellungen ändern möchten.
 2. Klicken Sie im **Inspector** auf **Sound aus Spur-Preset extrahieren**.
 3. Wählen Sie im Preset-Browser ein Preset einer Instrumentenspur oder ein VST-Preset aus.
 4. Doppelklicken Sie auf das Preset, um die Einstellungen zu laden.
-

ERGEBNIS

Das für die aktuelle Spur eingestellte VST-Instrument und alle seine Einstellungen werden durch die entsprechenden Einstellungen des Spur- bzw. VST-Presets ersetzt (nicht jedoch die Spurparameter, Insert- oder EQ-Einstellungen).

Multispur-Presets

Sie können Multispur-Presets z. B. verwenden, wenn Sie für Ihre Aufnahmen mehrere Mikrofone benötigen (für Drumsets oder Chöre mit gleichbleibenden Aufnahmebedingungen) und die erzeugten Spuren auf ähnliche Weise bearbeiten müssen. Sie können sie außerdem für Situationen nutzen, in denen Sie mehrere Spuren verwenden, um einen bestimmten Sound zu erzeugen (Layering).

Wenn Sie mehrere Spuren auswählen und ein Spur-Preset erstellen, können Sie die Einstellungen aller ausgewählten Spuren in einem Multispur-Preset speichern. Sie können Multispur-Presets nur dann auf vorhandene Spuren anwenden, wenn diese dieselben Spurarten in derselben Anzahl und Reihenfolge aufweisen. Multispur-Presets eignen sich für Situationen, in denen Sie eine bestimmte Spurkonfiguration immer wieder verwenden möchten.

Multispur-Presets laden

Sie können Multispur-Presets auf mehrere ausgewählte Spuren anwenden.

VORGEHENSWEISE

1. Wählen Sie im **Projekt**-Fenster mehrere Spuren aus.

HINWEIS

Sie können Multispur-Presets nur auf die ausgewählten Spuren anwenden, wenn diese dieselben Spurarten in der gleichen Anzahl und Reihenfolge aufweisen wie das Multispur-Preset.

2. Klicken Sie in der Spurliste mit der rechten Maustaste auf eine Spur und wählen Sie **Spur-Preset laden**.
 3. Wählen Sie im Preset-Browser ein Multispur-Preset aus.
 4. Doppelklicken Sie auf das Preset, um es zu laden.
-

ERGEBNIS

Das Preset wird angewendet.

Sampler-Spur-Presets

Sie können Sampler-Spur-Presets verwenden, um erzeugte Sounds in späteren Projekten oder auf neu erzeugten Sampler-Spuren wiederzuverwenden.

Die folgenden Daten werden in Sampler-Spur-Presets gespeichert:

- Audio-Insert-Effekte
- Audio-EQs
- Audio-Lautstärke und -Panorama
- MIDI-Spurparameter
- Farbeinstellungen

Ein Sampler-Spur-Preset erzeugen (nur Cubase Elements)

Sie können ein Sampler-Spur-Preset aus einer Sampler-Spur erzeugen oder die Werkzeugzeile der **Sampler Control** verwenden.

VORGEHENSWEISE

1. Klicken Sie in der Werkzeugzeile der **Sampler Control** auf **Preset-Verwaltung** .
2. Klicken Sie auf **Spur-Preset speichern**.
3. Geben Sie im Dialog **Spur-Preset speichern** einen Namen für das neue Preset ein.
4. Klicken Sie auf **OK**, um das Preset zu speichern und den Dialog zu schließen.

ERGEBNIS

Das neue Sampler-Spur-Preset wird gespeichert. Es wird im Feld **Preset-Name** in der Infozeile angezeigt. Sampler-Spur-Presets werden im Sampler-Spur-Presets-Ordner innerhalb des Programmordners gespeichert.

WEITERFÜHRENDE LINKS

[Spur-Preset erzeugen](#) auf Seite 149

Spur-, VST- oder Sampler-Spur-Presets laden

Sie können Spur-, VST- oder Sampler-Spur-Presets auf ausgewählte Spuren anwenden.

VORGEHENSWEISE

1. Wählen Sie im **Projekt**-Fenster eine Spur aus.
 2. Führen Sie eine der folgenden Aktionen durch:
 - Klicken Sie im **Inspector** auf **Spur-Preset laden**.
 - Klicken Sie in der Spurliste mit der rechten Maustaste auf die Spur und wählen Sie **Spur-Preset laden**.
 - Klicken Sie in der Werkzeugzeile der **Sampler Control** auf den Schalter zur **Preset-Verwaltung** neben dem Feld mit dem **Preset-Namen** und wählen Sie **Spur-Preset laden**.
 3. Wählen Sie im Preset-Browser ein Spur-, VST- oder Sampler-Spur-Preset aus.
 4. Doppelklicken Sie auf das Preset, um es zu laden.
-

ERGEBNIS

Das Preset wird angewendet.

HINWEIS

Sie können Spur-Presets auch aus der **MediaBay** oder dem Explorer/macOS Finder auf eine Spur passenden Typs ziehen.

WEITERFÜHRENDE LINKS

[Filter-Bereich](#) auf Seite 466

Parts und Events

Parts und Events sind die Grundbausteine in Cubase.

Events

In Cubase können die meisten Event-Arten auf ihren jeweiligen Spuren im **Projekt**-Fenster angezeigt und bearbeitet werden.

Events können durch Importieren oder Aufnehmen hinzugefügt werden.

WEITERFÜHRENDE LINKS

[Audio-Regionen](#) auf Seite 156

[MIDI-Events](#) auf Seite 157

Audio-Events

Audio-Events werden automatisch erstellt, wenn Sie Audiomaterial in das **Projekt**-Fenster aufnehmen oder importieren.

Sie können Audio-Events im **Projekt**-Fenster und im **Sample-Editor** anzeigen und bearbeiten.

Ein Audio-Event löst die Wiedergabe des entsprechenden Audio-Clips aus. Indem Sie die **Versatz**- und **Länge**-Werte des Events anpassen, können Sie bestimmen, welcher Abschnitt des Audio-Clips wiedergegeben wird. Der Audio-Clip selbst wird nicht verändert.

WEITERFÜHRENDE LINKS

[Projekt-Fenster](#) auf Seite 30

[Sample-Editor](#) auf Seite 368

[Audiodateien und Audio-Clips](#) auf Seite 156

[Aufnahmemethoden](#) auf Seite 209

Audio-Events erstellen

Sie können Audio-Events erzeugen, indem Sie Audio in das **Projekt**-Fenster aufnehmen oder importieren.

VORGEHENSWEISE

- Führen Sie eine der folgenden Aktionen durch:
 - Nehmen Sie Audiomaterial auf.
 - Wählen Sie **Datei > Importieren > Audiodatei**, um eine Audiodatei von Ihrer Festplatte oder einem externen Speichermedium zu importieren.
 - Wählen Sie **Datei > Importieren > Audio-CD**, um eine Audiodatei von einer Audio-CD zu importieren.

- Wählen Sie **Datei > Importieren > Audio aus Videodatei**, um die Audiospur einer Videodatei von Ihrer Festplatte oder einem externen Speichermedium zu importieren.
 - Ziehen Sie eine Audiodatei aus der **MediaBay**, dem **Audio-Part-Editor** oder dem **Sample-Editor** in die Event-Anzeige und lassen Sie sie los.
 - Kopieren Sie ein Event aus einem anderen Cubase-Projekt und fügen Sie es in die Event-Anzeige ein.
-

WEITERFÜHRENDE LINKS

[Aufnahmemethoden](#) auf Seite 209

[Audiodatei-Import](#) auf Seite 228

[Audio-CD-Titel importieren](#) auf Seite 231

[Audiomaterial aus Videodateien importieren](#) auf Seite 233

[MediaBay und Medien-Rack](#) auf Seite 441

[Audio-Part-Editor](#) auf Seite 397

[Sample-Editor](#) auf Seite 368

Neue Dateien aus Events erzeugen

Ein Audio-Event gibt einen Bereich eines Audio-Clips wieder, der sich wiederum auf eine oder mehrere Audiodateien auf der Festplatte bezieht. Sie können eine neue Datei erzeugen, die nur den Bereich enthält, der vom Event wiedergegeben wird.

VORGEHENSWEISE

1. Wählen Sie ein oder mehrere Audio-Events aus.
 2. Legen Sie die Fade-Ins und Fade-Outs sowie die Lautstärke fest.
Diese Einstellungen gelten für die neue Datei.
 3. Wählen Sie **Audio > Auswahl als Datei**.
Sie werden gefragt, ob Sie das ausgewählte Event ersetzen möchten.
 4. Führen Sie eine der folgenden Aktionen durch:
 - Um eine neue Datei zu erzeugen, die nur das Audiomaterial im ursprünglichen Event enthält, klicken Sie auf **Ersetzen**.
 - Um eine neue Datei zu erzeugen und dem **Pool** einen neuen Clip für die neue Datei hinzuzufügen, klicken Sie auf **Nein**.
-

ERGEBNIS

Wenn Sie auf **Ersetzen** geklickt haben, wird ein Clip für die neue Datei zum **Pool** hinzugefügt und das Original-Event wird durch ein neues Event ersetzt, das den neuen Clip wiedergibt.

Wenn Sie auf **Nein** geklickt haben, wird das Original-Event nicht ersetzt.

HINWEIS

Sie können die Funktion **Auswahl als Datei** auch auf Audio-Parts anwenden. In diesem Fall wird das Audiomaterial aller Events im Part in einer einzigen Audiodatei zusammengefasst. Wenn Sie auf **Ersetzen** klicken, wird der Part durch ein einziges Audio-Event ersetzt, das einen Clip der neuen Datei wiedergibt.

WEITERFÜHRENDE LINKS

[Event-basierte Fades](#) auf Seite 248

Audiodateien und Audio-Clips

In Cubase sind Audibearbeitungen nicht destruktiv.

Wenn Sie Ihr Audiomaterial im **Projekt**-Fenster bearbeiten, bleibt die Audiodatei auf der Festplatte unangetastet. Ihre Änderungen werden stattdessen in einem Audio-Clip gespeichert, der beim Importieren oder beim Aufnehmen automatisch erstellt wird und auf die Audiodatei verweist. So können Änderungen rückgängig machen bzw. zum Original zurückkehren.

Wenn Sie Bearbeitungsfunktionen auf einen bestimmten Abschnitt eines Audio-Clips anwenden, wird eine neue Audiodatei erstellt, die nur diesen Abschnitt enthält. Die Bearbeitung wird nur auf die neue Audiodatei angewandt und der Audio-Clip wird automatisch angepasst, so dass er auf beide Dateien, die ursprüngliche und die bearbeitete Datei, verweist. Während der Wiedergabe wechselt das Programm an den betreffenden Stellen zwischen der ursprünglichen Datei und der bearbeiteten Datei. Sie hören dies als eine einzige Aufnahme, bei der die Bearbeitungsfunktion nur auf einen Bereich angewendet wurde.

So können Sie die Bearbeitung zu einem späteren Zeitpunkt rückgängig machen und auf verschiedene Audio-Clips, die auf dieselbe Audiodatei verweisen, unterschiedliche Bearbeitungsfunktionen anwenden.

Sie können Audio-Clips im **Pool** anzeigen und bearbeiten.

WEITERFÜHRENDE LINKS

[Pool](#) auf Seite 422

[Audio-Regionen](#) auf Seite 156

[Clips in Events ersetzen](#) auf Seite 156

Clips in Events ersetzen

Sie können die Clips in Audio-Events ersetzen.

VORGEHENSWEISE

- Führen Sie eine der folgenden Aktionen durch:
 - Halten Sie die **Umschalttaste** gedrückt, ziehen Sie eine Audiodatei aus dem Explorer/macOS Finder und legen Sie sie auf dem Event ab.
 - Klicken Sie auf einen Clip im **Pool**, halten Sie die **Umschalttaste** gedrückt und legen Sie ihn auf dem Event ab.

ERGEBNIS

Der Clip im Event wird ersetzt. Die Event-Bearbeitungen bleiben jedoch erhalten. Wenn der neue Clip kürzer als der ersetzte Clip ist, wird die Länge des Events angepasst. Wenn der neue Clip länger als der ersetzte Clip ist, bleibt die Länge des Events gleich.

WEITERFÜHRENDE LINKS

[Clips mit Hilfe von Ziehen und Ablegen in ein Projekt einfügen](#) auf Seite 428

Audio-Regionen

Cubase ermöglicht Ihnen das Erzeugen von Audio-Regionen innerhalb von Audio-Clips, um wichtige Abschnitte im Audiomaterial zu kennzeichnen.

Sie können Audio-Regionen im **Pool** anzeigen. Im **Sample-Editor** können Sie sie erstellen und bearbeiten.

HINWEIS

Wenn Sie eine Audiodatei in verschiedenen Kontexten verwenden möchten oder wenn Sie verschiedene Loops aus einer Audiodatei erstellen möchten, wandeln Sie die entsprechenden

Regionen des Audio-Clips in Events um und schreiben Sie sie in unterschiedliche Audiodateien. Dies ist notwendig, da unterschiedliche Events, die auf denselben Clip verweisen, auch auf dieselben Clip-Daten zugreifen.

WEITERFÜHRENDE LINKS

[Pool](#) auf Seite 422

[Regionenliste](#) auf Seite 381

Regionen erzeugen

Sie können Regionen aus mehreren ausgewählten Audio-Events oder aus Auswahlbereichen erstellen.

VORGEHENSWEISE

1. Wählen Sie mehrere Audio-Events oder Auswahlbereiche aus.
 2. Wählen Sie **Audio > Erweitert > Event oder Auswahl als Region**.
 3. Geben Sie im Dialog **Regionen erzeugen** einen Namen für die Regionen ein und klicken Sie auf **OK**.
-

ERGEBNIS

Eine Region wird im dazugehörigen Clip erstellt. Die Anfangs- und die Endpositionen hängen von den Anfangs- und Endpositionen des Events bzw. Auswahlbereichs innerhalb des Clips ab.

WEITERFÜHRENDE LINKS

[Regionen erzeugen](#) auf Seite 381

Events aus Regionen erzeugen

Sie können Events aus Regionen erzeugen. Sie ersetzen das ursprüngliche Event.

VORGEHENSWEISE

1. Wählen Sie ein Audio-Event aus, dessen Clip Regionen innerhalb des Events enthält.
 2. Wählen Sie **Audio > Erweitert > Events aus Regionen**.
-

ERGEBNIS

Das ursprüngliche Event wird entfernt und durch ein oder mehrere Events ersetzt, deren Größe und Positionierung den Regionen entsprechen.

MIDI-Events

MIDI-Events werden automatisch erstellt, wenn Sie MIDI-Daten in das **Projekt**-Fenster aufnehmen oder importieren.

Im **Kontext-Editor** können Sie MIDI-Events im **Projekt**-Fenster anzeigen und bearbeiten. Sie können MIDI-Events auch im **Key-Editor**, im **Schlagzeug-Editor**, im **Listen-Editor** oder im **Noten-Editor** anzeigen und bearbeiten.

WEITERFÜHRENDE LINKS

[Projekt-Fenster](#) auf Seite 30

[Key-Editor](#) auf Seite 563

[Schlagzeug-Editor](#) auf Seite 597

[Noten-Editor](#) auf Seite 582

[Aufnahmemethoden](#) auf Seite 209

MIDI-Events erzeugen

Sie können MIDI-Events erzeugen, indem Sie MIDI in das **Projekt**-Fenster aufnehmen oder importieren.

VORGEHENSWEISE

- Führen Sie eine der folgenden Aktionen durch:
 - Nehmen Sie MIDI-Daten auf.
 - Wählen Sie **Datei > Importieren > MIDI-Datei**, um eine MIDI-Datei von Ihrer Festplatte zu importieren.
 - Ziehen Sie eine MIDI-Datei aus dem Explorer/macOS Finder, aus einem der MIDI-Editoren oder aus der **MediaBay** und legen Sie sie in der Event-Anzeige ab.
 - Kopieren Sie ein Event aus einem anderen Cubase-Projekt und fügen Sie es in die Event-Anzeige ein.

WEITERFÜHRENDE LINKS

[Aufnahmemethoden](#) auf Seite 209

[MIDI-Dateien importieren](#) auf Seite 236

[MIDI-Editoren](#) auf Seite 546

[MediaBay und Medien-Rack](#) auf Seite 441

Parts

Parts können MIDI- oder Audio-Events beinhalten, aber auch Spuren.

WEITERFÜHRENDE LINKS

[Audio-Parts](#) auf Seite 158

[MIDI-Parts](#) auf Seite 159

[Ordner-Parts](#) auf Seite 159

Audio-Parts

Audio-Parts sind Behälter für Audio-Events. Wenn Sie mehrere Audio-Events als eine Einheit im **Projekt**-Fenster behandeln möchten, können Sie sie in einen Part konvertieren.

Audio-Parts werden wie folgt erzeugt:

- Wählen Sie das **Stift**-Werkzeug aus und zeichnen Sie in die Audiospur.
- Drücken Sie die **Alt-Taste**, wählen Sie das **Objektauswahl**-Werkzeug aus und zeichnen Sie in die Audiospur.
- Wählen Sie das **Objektauswahl**-Werkzeug aus und doppelklicken Sie auf die Audiospur, zwischen den linken und den rechten Locator.
- Wählen Sie mehrere Audio-Events auf einer Audiospur aus und wählen Sie **Audio > Events in Part umwandeln**.

HINWEIS

Wenn die Events wieder als unabhängige Objekte auf der Spur liegen sollen, wählen Sie den Part aus und wählen Sie **Audio > Parts auflösen**.

WEITERFÜHRENDE LINKS

[Audio-Part-Editor](#) auf Seite 397

MIDI-Parts

Während der Aufnahme wird automatisch ein MIDI-Part erzeugt, der die aufgenommenen Events enthält.

Sie können aber auch auf folgende Arten leere MIDI-Parts erzeugen:

- Wählen Sie das **Stift**-Werkzeug aus und zeichnen Sie in die MIDI-Spur.
- Drücken Sie die **Alt-Taste**, wählen Sie das **Objektauswahl**-Werkzeug aus und zeichnen Sie in die MIDI-Spur.
- Wählen Sie das **Objektauswahl**-Werkzeug aus und doppelklicken Sie auf die MIDI-Spur, zwischen den linken und den rechten Locator.

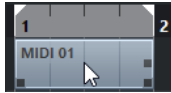

Ordner-Parts

In Ordner-Parts werden die Events und Parts der Spuren innerhalb des Ordners grafisch dargestellt.

Ordner-Parts geben die Zeitposition sowie die vertikale Spurposition an. Wenn Part-Farben zugewiesen wurden, werden diese auch in den Ordner-Parts angezeigt.

Jede Bearbeitung eines Ordner-Parts wirkt sich auf alle darin enthaltenen Events und Parts aus. Spuren innerhalb eines Ordner-Parts können als eine Einheit bearbeitet werden.

HINWEIS

Wenn Sie die einzelnen Spuren innerhalb des Ordners bearbeiten möchten, können Sie auf den Ordner-Part doppelklicken. Dadurch werden die Editoren für die auf den Spuren vorhandenen Events und Parts geöffnet.

WEITERFÜHRENDE LINKS

[Event-Farben-Menü](#) auf Seite 547

Bearbeitungsmethoden für Parts und Events

In diesem Abschnitt werden die Methoden für die Bearbeitung im **Projekt**-Fenster beschrieben. Wenn nicht ausdrücklich darauf hingewiesen wird, gelten alle Beschreibungen gleichermaßen für Events und Parts, auch wenn hier der Einfachheit halber der Begriff Event verwendet wird.

Im **Projekt**-Fenster können Sie Events anhand der folgenden Methoden bearbeiten:

- Durch Auswählen und Verwenden eines der Werkzeuge in der Werkzeugzeile des **Projekt**-Fensters.

HINWEIS

Einige Bearbeitungswerkzeuge bieten bei gedrückten Sondertasten zusätzliche Funktionen. Im **Programmeinstellungen**-Dialog können Sie die Standardsondertasten anpassen (Seite **Bearbeitungsoptionen – Werkzeug-Sondertasten**).

- Durch Öffnen des **Bearbeiten**-Menüs und Auswählen einer der Funktionen.
- Durch Bearbeiten der Infozeile.
- Durch Verwenden eines Tastaturbefehls.

HINWEIS

Dabei wird die **Raster**-Funktion berücksichtigt.

WEITERFÜHRENDE LINKS

[Bearbeitungsoptionen – Werkzeug-Sondertasten](#) auf Seite 745

Audio-Parts und -Events anhören

Sie können Audio-Parts und Events im **Projekt**-Fenster anhören, indem Sie das **Wiedergabe**-Werkzeug verwenden.

VORGEHENSWEISE

1. Klicken Sie auf **Wiedergabe** und wählen Sie **Wiedergabe**.
 2. Klicken Sie an die Position, an der die Wiedergabe beginnen soll, und halten Sie die Maustaste gedrückt.
 3. Optional: Wählen Sie **Medien > MediaBay** und passen Sie im **Vorschau**-Bereich die **Vorschau-Lautstärke** an.
-

ERGEBNIS

Die Spur, auf die Sie klicken, wird wiedergegeben. Die Wiedergabe beginnt an der Stelle, auf die Sie geklickt haben. Die Wiedergabe wird gestoppt, wenn Sie die Maustaste loslassen.

HINWEIS

Das Audiomaterial wird für die Wiedergabe zum **Main Mix**-Bus geleitet.

WEITERFÜHRENDE LINKS

[Werkzeugzeile im Projekt-Fenster](#) auf Seite 32
[Vorschau-Bereich](#) auf Seite 462

Scrubben

Das **Scrubben**-Werkzeug ermöglicht es Ihnen, Positionen in Events durch Vorwärts- oder Rückwärts-Wiedergabe zu finden.

VORGEHENSWEISE

1. Klicken Sie auf **Wiedergabe**.
 2. Klicken Sie erneut, um ein Einblendmenü zu öffnen.
 3. Wählen Sie **Scrubben**.
 4. Klicken Sie auf das Event und halten Sie die Maustaste gedrückt.
 5. Ziehen Sie nach links oder rechts.
-

ERGEBNIS

Der Positionszeiger wird entsprechend verschoben und das Event wird wiedergegeben. Die Geschwindigkeit und die Tonhöhe der Wiedergabe sind abhängig von der Geschwindigkeit, mit der Sie die Maus bewegen.

HINWEIS

Beim Scrubben mit der Maus werden Insert-Effekte umgangen.

WEITERFÜHRENDE LINKS

[Werkzeugzeile im Projekt-Fenster](#) auf Seite 32

Scrubben-Werkzeug

Beachten Sie, dass das Scrubben sehr viel Prozessorleistung beansprucht. Wenn es zu Problemen bei der Wiedergabe kommt, öffnen Sie den **Programmeinstellungen**-Dialog (Seite **Transport – Scrubben**) und deaktivieren Sie **Algorithmus für hohe Scrub-Qualität verwenden**. Dies verringert die Resampling-Qualität, mindert aber die Beanspruchung des Prozessors beim Scrubben, insbesondere in großen Projekten.

Im **Programmeinstellungen**-Dialog (Seite **Transport – Scrubben**) können Sie auch die **Scrubben-Lautstärke** anpassen.

Mit dem Objektauswahl-Werkzeug auswählen

VORGEHENSWEISE

1. Klicken Sie auf **Objektauswahl**.
2. Klicken Sie in der Event-Anzeige auf die Events, die Sie auswählen möchten.

HINWEIS

Sie können auch die **Pfeil-nach-oben-Taste**, **Pfeil-nach-unten-Taste**, **Pfeil-nach-links-Taste** oder **Pfeil-nach-rechts-Taste** auf der Computertastatur verwenden, um das Event auf der unteren oder oberen Spur oder das vorherige oder nächste Event auf derselben Spur auszuwählen.

WEITERFÜHRENDE LINKS

[Werkzeugzeile im Projekt-Fenster](#) auf Seite 32

Auswahl-Untermenü

Wenn das **Objektauswahl**-Werkzeug ausgewählt ist, bietet das **Auswahl**-Untermenü bestimmte Optionen für die Auswahl von Events im **Projekt**-Fenster.

- Um das **Auswahl**-Untermenü zu öffnen, wählen Sie **Bearbeiten > Auswahl**.

Alle

Alle Events im **Projekt**-Fenster werden ausgewählt.

Keine

Die Auswahl aller Events im **Projekt**-Fenster wird aufgehoben.

Invertieren

Invertiert die Auswahl. Alle ausgewählten Events werden aus der Auswahl entfernt und stattdessen werden alle anderen ausgewählt.

In Loop

Es werden alle Events ausgewählt, die teilweise oder vollständig zwischen dem linken und rechten Locator liegen.

Vom Anfang bis Positionszeiger

Es werden alle Events ausgewählt, die links vom Positionszeiger beginnen.

Vom Positionszeiger bis Ende

Es werden alle Events ausgewählt, die rechts vom Positionszeiger enden.

Gleiche Tonhöhe – alle Oktaven/Gleiche Tonhöhe – gleiche Oktave

Diese Funktionen sind in den MIDI-Editoren und im **Sample-Editor** verfügbar.

Controller im Notebereich auswählen

Diese Funktion ist in den MIDI-Editoren verfügbar.

Alle auf ausgewählten Spuren

Es werden alle Events auf der ausgewählten Spur ausgewählt.

Events unter Positionszeiger

Es werden automatisch alle Events auf den ausgewählten Spuren ausgewählt, über die der Positionszeiger fährt.

Event auswählen

Diese Funktion ist im **Sample-Editor** verfügbar.

Auswahlbeginn zum Positionszeiger/Auswahlende zum Positionszeiger

Diese Funktionen werden nur zum Bearbeiten einer Bereichsauswahl verwendet.

HINWEIS

Wenn das **Auswahlbereich**-Werkzeug ausgewählt ist, enthält das **Auswahl**-Untermenü andere Funktionen.

WEITERFÜHRENDE LINKS

[Auswahl-Menü für Auswahlbereiche](#) auf Seite 173

[Auswahlbereiche bearbeiten](#) auf Seite 379

Events entfernen

Sie können Events aus dem **Projekt**-Fenster entfernen.

VORGEHENSWEISE

- Um ein Event aus dem **Projekt**-Fenster zu entfernen, führen Sie eine der folgenden Aktionen durch:
 - Aktivieren Sie in der Werkzeugzeile im **Projekt**-Fenster **Löschen** und klicken Sie auf das Event.
 - Wählen Sie die Events in der Event-Anzeige aus und wählen Sie **Bearbeiten > Löschen**.
 - Wählen Sie die Events in der Event-Anzeige aus und drücken Sie die **Rücktaste**.
-

WEITERFÜHRENDE LINKS

[Werkzeugzeile im Projekt-Fenster](#) auf Seite 32

Optionen für das Verschieben von Events

Cubase bietet mehrere Methoden zum Verschieben von Events im **Projekt**-Fenster.

Sie können Events wie folgt verschieben:

- Verwenden Sie das **Objektauswahl**-Werkzeug.
- Verwenden Sie das **Kicker**-Werkzeug.
- Wählen Sie **Bearbeiten > Verschieben** und wählen Sie eine der Optionen aus.
- Wählen Sie das Event aus und ändern Sie die Anfangsposition in der Infozeile.

WEITERFÜHRENDE LINKS

- [Events mit dem Objektauswahl-Werkzeug verschieben](#) auf Seite 163
- [Events mit den Kicker-Schaltern verschieben](#) auf Seite 163
- [Verschieben \(Untermenü\)](#) auf Seite 163
- [Events mit Hilfe der Infozeile verschieben](#) auf Seite 164

Events mit dem Objektauswahl-Werkzeug verschieben

Sie können ein oder mehrere Events mit dem **Objektauswahl**-Werkzeug auswählen und sie an eine neue Position ziehen.

VORGEHENSWEISE

1. Wählen Sie **Objektauswahl** .
2. Klicken Sie auf die zu verschiebenden Events und ziehen Sie sie an eine neue Position.

HINWEIS

Events können nur auf Spuren derselben Art gezogen werden. Wenn Sie beim Ziehen die **Strg-Taste/Befehlstaste** gedrückt halten, können Sie die Bewegung entweder horizontal oder vertikal einschränken.

ERGEBNIS

Die Events werden verschoben. Wenn Sie mehrere Events verschoben haben, werden ihre relativen Positionen beibehalten.

HINWEIS

Damit Sie die Events nicht versehentlich verschieben, wenn Sie im **Projekt**-Fenster darauf klicken, gibt es beim Verschieben durch Ziehen eine leichte Verzögerung. Diese Verzögerung können Sie mit Hilfe der Einstellung **Verzögerung beim Bewegen von Objekten** im **Voreinstellungen**-Dialog (unter **Bearbeitungsoptionen**) anpassen.

Events mit den Kicker-Schaltern verschieben

Sie können ein oder mehrere ausgewählte Events verschieben, indem Sie die Kicker-Schalter in der Werkzeugzeile im **Projekt**-Fenster verwenden.

VORGEHENSWEISE

1. Klicken Sie mit der rechten Maustaste in die Werkzeugzeile des **Projekt**-Fensters und aktivieren Sie die **Kicker**-Palette.
In der Werkzeugzeile werden die Kicker-Schalter angezeigt.

 2. Wählen Sie das Event aus, das Sie verschieben möchten, und klicken Sie auf **Event nach links** oder **Event nach rechts**.
Die ausgewählten Events oder Parts werden verschoben.
-

WEITERFÜHRENDE LINKS

- [Werkzeugzeile im Projekt-Fenster](#) auf Seite 32

Verschieben (Untermenü)

Wenn das **Objektauswahl**-Werkzeug ausgewählt ist, bietet das **Verschieben**-Untermenü Optionen zum Verschieben von Events an bestimmte Positionen im **Projekt**-Fenster.

- Um das **Verschieben**-Untermenü zu öffnen, wählen Sie **Bearbeiten > Verschieben**.

Die folgenden Optionen sind verfügbar:

Positionszeiger

Das ausgewählte Event wird an den Positionszeiger verschoben. Wenn Sie mehrere Events auf derselben Spur ausgewählt haben, behalten die darauffolgenden Events ihre relative Position bei.

Ursprungszeit

Die ausgewählten Events werden an die Positionen verschoben, an denen sie aufgenommen wurden.

Ausgewählte Spur

Die ausgewählten Events werden auf separate Spuren verschoben, angefangen bei der ausgewählten Spur. Sie werden an ihren aktuellen Positionen platziert.

In den Vordergrund/In den Hintergrund

Verschiebt die ausgewählten Events in den Vorder- oder Hintergrund. So können Sie bei überlappenden Audio-Events festlegen, welches Event wiedergegeben werden soll.

Events mit Hilfe der Infozeile verschieben

Sie können ein ausgewähltes Event verschieben, indem Sie seinen Startwert in der Infozeile ändern.

VORGEHENSWEISE

1. Wählen Sie das Event aus, das Sie verschieben möchten.
2. Doppelklicken Sie in der Infozeile in das **Anfang**-Feld und geben Sie einen neuen Wert für den Beginn des Events ein.

ERGEBNIS

Das Event wird um den eingegebenen Wert verschoben.

Events umbenennen

VORGEHENSWEISE

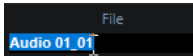
- Führen Sie eine der folgenden Aktionen durch:
 - Wählen Sie die Events aus und geben Sie einen neuen Namen im **Datei**-Feld in der Infozeile ein.

 - Um allen Events den Namen der Spur zu geben, ändern Sie den Spurnamen, halten Sie eine Sondertaste gedrückt und drücken Sie die **Eingabetaste**.

Optionen für das Ändern der Größe von Events

Sie können die Größe von Events ändern, indem Sie ihre Start- oder Endpunkte einzeln verschieben.

Um die Größe von Events zu ändern, können Sie das **Objektauswahl**-, das **Trim**- oder das **Scrubben**-Werkzeug verwenden.

WICHTIG

Wenn Sie die Größe von Events ändern, werden die Automationsdaten für das Event nicht beachtet.

WEITERFÜHRENDE LINKS

[Größe von Events mit dem Objektauswahl-Werkzeug \(Größenänderung: Normal\) anpassen](#) auf Seite 165

[Größe von Events mit dem Objektauswahl-Werkzeug \(Größenänderung: Daten verschieben\) anpassen](#) auf Seite 165

[Größe von Events mit dem Objektauswahl-Werkzeug \(Größenänderung: Time-Stretch\) anpassen](#) auf Seite 166

[Größe von Events mit dem Beschneiden-Werkzeug anpassen](#) auf Seite 166

[Größe von Events mit dem Scrubben-Werkzeug anpassen](#) auf Seite 167

[Rasterfunktion](#) auf Seite 62

Größe von Events mit dem Objektauswahl-Werkzeug (Größenänderung: Normal) anpassen

Sie können den Start- oder Endpunkt des Events verschieben.

VORGEHENSWEISE

1. Wählen Sie **Objektauswahl**.
2. Klicken Sie erneut auf das **Objektauswahl**-Werkzeug und wählen Sie im Einblendmenü **Größenänderung: Normal**.
3. Klicken Sie auf die linke oder rechte Ecke des Events und ziehen Sie.



ERGEBNIS

Die Größe des Events wird angepasst; je nachdem, wohin Sie gezogen haben, wird mehr oder weniger des Inhalts angezeigt. Wenn mehrere Events ausgewählt sind, wird ihre Größe auf dieselbe Weise verändert.

WEITERFÜHRENDE LINKS

[Werkzeugzeile im Projekt-Fenster](#) auf Seite 32

Größe von Events mit dem Objektauswahl-Werkzeug (Größenänderung: Daten verschieben) anpassen

Sie können den Start- oder Endpunkt des Events zusammen mit seinem Inhalt verschieben.

VORGEHENSWEISE

1. Wählen Sie **Objektauswahl**.
2. Klicken Sie erneut auf das **Objektauswahl**-Werkzeug und wählen Sie im Einblendmenü **Größenänderung: Daten verschieben**.
3. Klicken Sie auf die linke oder rechte Ecke des Events und ziehen Sie.



ERGEBNIS

Die Größe des Events sowie seines Inhalts wird angepasst. Wenn mehrere Events ausgewählt sind, wird ihre Größe auf dieselbe Weise verändert.

WEITERFÜHRENDE LINKS

[Werkzeugzeile im Projekt-Fenster](#) auf Seite 32

Größe von Events mit dem Objektauswahl-Werkzeug (Größenänderung: Time-Stretch) anpassen

Sie können den Start- oder Endpunkt des Events verschieben und seinen Inhalt per Time-Stretch an die neue Event-Länge anpassen.

VORGEHENSWEISE

1. Wählen Sie **Objektauswahl**.
2. Klicken Sie erneut auf das **Objektauswahl**-Werkzeug und wählen Sie im Einblendmenü **Größenänderung: Time-Stretch**.
3. Klicken Sie auf die linke oder rechte Ecke des Events und ziehen Sie.

ERGEBNIS

Der Part wird gedehnt oder gestaucht, so dass er der neuen Länge entspricht.

- Wenn Sie die Größe von MIDI-Parts anpassen, werden die Noten-Events verschoben und ihre Größe wird geändert.
Controller-Daten werden ebenfalls gedehnt.
- Wenn Sie die Größe von Audio-Parts anpassen, werden die Events verschoben, und die dazugehörigen Audiodateien werden zeitlich an die neue Länge angepasst.
Wenn mehrere Events ausgewählt sind, wird ihre Größe auf dieselbe Weise verändert.

Größe von Events mit dem Beschneiden-Werkzeug anpassen

Sie können den Start- bzw. Endpunkt des Events um den im **Rastertyp**-Einblendmenü festgelegten Wert verschieben.

VORAUSSETZUNGEN

Das **Objektauswahl**-Werkzeug ist auf **Größenänderung: Normal** oder auf **Größenänderung: Daten verschieben** eingestellt.

VORGEHENSWEISE

1. Klicken Sie mit der rechten Maustaste in die Werkzeugzeile des **Projekt**-Fensters und aktivieren Sie die **Kicker**-Palette.
In der Werkzeugzeile werden die Kicker-Schalter angezeigt.



2. Wählen Sie das Event aus.
3. Führen Sie eine der folgenden Aktionen durch:
 - Klicken Sie auf **Anfang nach links**.
 - Klicken Sie auf **Anfang nach rechts**.

- Klicken Sie auf **Endpunkt nach links**.
 - Klicken Sie auf **Endpunkt nach rechts**.
-

ERGEBNIS

Der Start- bzw. Endpunkt der ausgewählten Events wird um den im **Rastertyp**-Einblendmenü festgelegten Wert verschoben.

WEITERFÜHRENDE LINKS

[Werkzeugzeile im Projekt-Fenster](#) auf Seite 32

Größe von Events mit dem Scrubben-Werkzeug anpassen

Sie können das Event scrubben, wenn Sie seinen Start- oder Endpunkt verschieben.

VORGEHENSWEISE

1. Klicken Sie auf **Wiedergabe**.
 2. Klicken Sie erneut auf **Wiedergabe**, um ein Einblendmenü zu öffnen.
 3. Wählen Sie **Scrubben**.
 4. Klicken Sie auf die linke oder rechte Ecke des Events und ziehen Sie.
-

ERGEBNIS

Die Größe des Events wird angepasst; beim Ziehen erhalten Sie ein akustisches Feedback.

WEITERFÜHRENDE LINKS

[Werkzeugzeile im Projekt-Fenster](#) auf Seite 32

Events teilen

VORGEHENSWEISE

- Führen Sie eine der folgenden Aktionen durch:
 - Wählen Sie **Trennen** und klicken Sie auf das Event, das Sie trennen möchten.
 - Wählen Sie **Objektauswahl**, halten Sie die **Alt-Taste** gedrückt und klicken Sie auf das Event.
 - Setzen Sie den Positionszeiger an die Stelle, an der Sie die Events trennen möchten, und wählen Sie **Bearbeiten > Funktionen > Am Positionszeiger zerschneiden**.

HINWEIS

Dadurch werden alle Events auf allen Spuren, durch die der Positionszeiger verläuft, an dieser Position zerschnitten. Wenn Sie bestimmte Events auswählen, werden nur diese Events geteilt.

- Setzen Sie den linken und den rechten Locator an die Stellen, an denen Sie die Events trennen möchten, und wählen Sie **Bearbeiten > Funktionen > Loop-Bereich schneiden**.

HINWEIS

Dadurch werden alle Events auf allen Spuren, durch die die Locatoren verlaufen, an dieser Position zerschnitten. Wenn Sie bestimmte Events auswählen, werden nur diese Events geteilt.

ERGEBNIS

Die Events werden getrennt.

HINWEIS

Wenn Sie einen MIDI-Part so trennen, dass die Trennposition eine oder mehrere MIDI-Noten schneidet, und **Zerschneidefunktion teilt MIDI-Noten** im **Programmeinstellungen**-Dialog (Seite **Bearbeiten – MIDI**) aktiviert ist, werden die geschnittenen Noten getrennt und neue Noten werden am Anfang des zweiten Parts erzeugt. Wenn die Option ausgeschaltet ist, bleiben die Noten im ersten Part, ragen aber über das Ende des Parts hinaus.

WEITERFÜHRENDE LINKS

[Werkzeugzeile im Projekt-Fenster](#) auf Seite 32

Events wiederholt trennen

Sie können Events wiederholt in gleich lange Events auftrennen.

VORGEHENSWEISE

- Wählen Sie **Trennen** , halten Sie die **Alt-Taste** gedrückt und klicken Sie an die Stelle des Events, an der Sie es zuerst trennen möchten.
-

ERGEBNIS

Das Event wird automatisch in so viele gleich lange Events unterteilt, wie die Länge des Original-Events zulässt.

Events kleben

Im **Projekt**-Fenster können Sie zwei oder mehr Events auf derselben Spur zusammenkleben.

VORGEHENSWEISE

- Führen Sie eine der folgenden Aktionen durch:
 - Wählen Sie **Kleben** und klicken Sie auf das Event, das Sie mit dem nächsten Event verbinden möchten.
 - Wählen Sie **Kleben**, halten Sie die **Alt-Taste** gedrückt und klicken Sie auf das Event, das Sie mit allen folgenden Events verbinden möchten.
-

ERGEBNIS

Die Events werden zusammengeklebt.

HINWEIS

Wenn Sie ein Audio-Event zuerst trennen und die Teile danach wieder zusammenkleben, wird ein Event erstellt. In allen anderen Fällen wird ein Part erstellt.

WEITERFÜHRENDE LINKS

[Werkzeugzeile im Projekt-Fenster](#) auf Seite 32

Events einfügen

Sie können Events aus der Zwischenablage einfügen.

VORGEHENSWEISE

- Führen Sie eine der folgenden Aktionen durch:

- Wählen Sie die Events aus und wählen Sie dann **Bearbeiten > Funktionen > An Ausgangsposition einfügen**, um das Event an derselben Position einzufügen, an der Sie es ausgeschnitten oder kopiert haben.
 - Wählen Sie die Events und die Spur aus, auf der Sie sie einfügen möchten, und wählen Sie dann **Bearbeiten > Funktionen > Relativ zum Positionszeiger einfügen**, um das Event einzufügen und dabei seine relative Position zum Positionszeiger beizubehalten.
-

ERGEBNIS

Wenn Sie ein Audio-Event einfügen, wird es auf der ausgewählten Spur so angeordnet, dass der Rasterpunkt des Events mit dem Positionszeiger übereinstimmt.

Wenn die Spurart der ausgewählten Spur nicht geeignet ist, wird das Event auf der ursprünglichen Spur eingefügt.

Events auf Spuren mit passenden Namen einfügen

Sie können Events in einem Projekt kopieren und in der ersten Spur eines anderen Projekts, die genau denselben Spurnamen hat, wieder einfügen.

VORGEHENSWEISE

1. Kopieren Sie Events in einem Projekt.
 2. Aktivieren Sie das Projekt, in das Sie die Events einfügen möchten.
 3. Wählen Sie **Bearbeiten > Funktionen > Auf Spur mit passendem Namen einfügen**.
-

ERGEBNIS

Die Events werden auf der Spur mit dem Namen eingefügt, der exakt mit dem Namen der Spur im anderen Projekt übereinstimmt.

Für alle Events, für die es keinen passenden Spurnamen gibt, werden neue Spuren erstellt.

Events duplizieren

Im **Projekt**-Fenster können Sie ausgewählte Events duplizieren.

VORGEHENSWEISE

- Wählen Sie ein Event aus und führen Sie eine der folgenden Aktionen durch:
 - Wählen Sie **Bearbeiten > Funktionen > Duplizieren**.
 - Halten Sie die **Alt-Taste** gedrückt und ziehen Sie das Event an eine neue Position.

HINWEIS

Wenn Sie außerdem die **Strg-Taste/Befehlstaste** gedrückt halten, kann das Event nur horizontal bzw. nur vertikal verschoben werden.

ERGEBNIS

Eine Kopie des ausgewählten Events wird erstellt und hinter dem Original platziert. Wenn Sie mehrere Events ausgewählt haben, werden alle zusammen kopiert, wobei die relativen Abstände zwischen den Events erhalten bleiben.

HINWEIS

Wenn Sie Audio-Events duplizieren, verweisen die Kopien immer auf denselben Audio-Clip.

Events wiederholen

VORGEHENSWEISE

- Führen Sie eine der folgenden Aktionen durch:
 - Wählen Sie die Events aus und wählen Sie dann **Bearbeiten > Funktionen > Wiederholen**, um den Dialog **Events wiederholen** zu öffnen, mit dem Sie mehrere eigenständige oder virtuelle Kopien der ausgewählten Events erzeugen können.
 - Wählen Sie die Events aus, klicken Sie bei gedrückter **Alt-Taste** auf den Griff unten rechts am letzten ausgewählten Event und ziehen Sie nach rechts, um eine eigenständige Kopie zu erzeugen.
 - Bewegen Sie den Mauszeiger in die Mitte des rechten Event-Rands, so dass er zu einem Hand-Symbol wird, klicken Sie und ziehen Sie nach rechts, um eine eigenständige Kopie zu erzeugen.
 - Wählen Sie die Events aus, halten Sie **Alt-Taste-Umschalttaste** gedrückt und ziehen Sie nach rechts, um eine virtuelle Kopie zu erzeugen.

HINWEIS

Dies gilt nur für MIDI-Events.

- Bewegen Sie den Mauszeiger in die Mitte des rechten Event-Rands, so dass er zu einem Hand-Symbol wird, halten Sie die **Umschalttaste** gedrückt, klicken Sie und ziehen Sie nach rechts, um eine virtuelle Kopie zu erzeugen.

HINWEIS

Wiederholen durch Ziehen funktioniert nur, wenn die Spur eine Höhe von mindestens 2 Zeilen hat.

WEITERFÜHRENDE LINKS

- [Virtuelle Kopien](#) auf Seite 171
- [Events wiederholen \(Dialog\)](#) auf Seite 170
- [Spurhöhe einstellen](#) auf Seite 144

Events wiederholen (Dialog)

Im Dialog **Events wiederholen** können Sie mehrere eigenständige oder virtuelle Kopien der ausgewählten Events erzeugen.

- Um den Dialog **Events wiederholen** zu öffnen, wählen Sie **Bearbeiten > Funktionen > Wiederholen**.

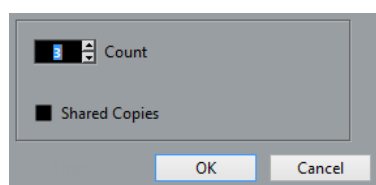

Anzahl

Hier können Sie festlegen, wie oft das Event wiederholt werden soll.

Virtuelle Kopien

Aktivieren Sie diese Option, um eine virtuelle Kopie zu erzeugen.

WEITERFÜHRENDE LINKS

- [Virtuelle Kopien](#) auf Seite 171

Virtuelle Kopien

Virtuelle Kopien sind nützlich, wenn Sie Kopien erstellen möchten, die automatisch auf dieselbe Weise bearbeitet werden wie das ursprüngliche Event.

Um eine virtuelle Kopie in eine eigenständige Kopie umzuwandeln, wählen Sie **Bearbeiten > Funktionen > In eigenständige Kopie umwandeln**. Eine neue Version des Clips, die unabhängig bearbeitet werden kann, wird erstellt. Der neue Clip wird automatisch zum **Pool** hinzugefügt.

WEITERFÜHRENDE LINKS

[Events wiederholen](#) auf Seite 170

[Events wiederholen \(Dialog\)](#) auf Seite 170

Loop füllen

Sie können zwischen dem rechten und dem linken Locator mehrere Kopien erzeugen.

- Wählen Sie **Bearbeiten > Funktionen > Loop füllen**, um mehrere Kopien zu erzeugen, die am linken Locator beginnen und am rechten Locator enden.
Die letzte Kopie wird automatisch so gekürzt, dass sie am rechten Locator endet.

Inhalt von Events verschieben

Der Inhalt eines Events kann verschoben werden, ohne dass dabei seine Position im **Projekt**-Fenster geändert wird.

VORGEHENSWEISE

- Halten Sie **Strg-Taste/Befehlstaste-Alt-Taste** gedrückt, klicken Sie auf das Event und ziehen Sie nach links oder rechts.

ERGEBNIS

Der Inhalt des Events wird verschoben.

HINWEIS

Sie können ein Audio-Event nicht über den Anfangs- oder Endpunkt des eigentlichen Audio-Clips hinaus verschieben. Wenn das Event den gesamten Clip wiedergibt, können Sie das Audiomaterial nicht verschieben.

Phase von Audio-Events invertieren

Sie können die Phase von Audio-Events im **Projekt**-Fenster invertieren.

VORGEHENSWEISE

1. Wählen Sie im **Projekt**-Fenster ein oder mehrere Audio-Events aus.
2. Klicken Sie in der Infozeile auf das Feld **Phase invertieren**.

ERGEBNIS

Die Phase der Events wird invertiert. Dies spiegelt sich in der Infozeile wider.

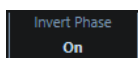

WEITERFÜHRENDE LINKS

[Infozeile](#) auf Seite 41

Events stummschalten

Im **Projekt**-Fenster können Sie Events stummschalten. Stummgeschaltete Events können mit Ausnahme der Fades normal bearbeitet werden, sie werden jedoch nicht wiedergegeben.

VORGEHENSWEISE

- Führen Sie eine der folgenden Aktionen durch:
 - Wählen Sie das **Stummschalten**-Werkzeug und klicken Sie auf die gewünschten Events oder ziehen Sie ein Auswahlrechteck um sie.
 - Wählen Sie die Events aus und wählen Sie **Bearbeiten > Stummschalten**.

ERGEBNIS

Die Events werden stummgeschaltet und ausgegraut.



Sie können die Stummschaltung von Events aufheben, indem Sie sie auswählen und dann **Bearbeiten > Stummschaltung aufheben** wählen.

WEITERFÜHRENDE LINKS

[Werkzeugzeile im Projekt-Fenster](#) auf Seite 32

Auswahlbereiche bearbeiten

Das Bearbeiten im **Projekt**-Fenster ist nicht auf ganze Events und Parts beschränkt. Sie können auch mit Auswahlbereichen arbeiten, die unabhängig von den Grenzen der Events, Parts oder Spuren sind.

Auswahlbereich erzeugen

VORGEHENSWEISE

1. Wählen Sie in der Werkzeugzeile des **Projekt**-Fensters die Option **Auswahlbereich**.
2. Führen Sie eine der folgenden Aktionen durch:
 - Zeichnen Sie ein Auswahlrechteck um den Bereich, den Sie auswählen möchten.
 - Wählen Sie **Bearbeiten > Auswahl**, und wählen Sie eine der Menüfunktionen aus.
 - Doppelklicken Sie auf ein Event, um einen Auswahlbereich um das Event zu erzeugen.

HINWEIS

Um einen Auswahlbereich zu erzeugen, der mehrere Events umfasst, halten Sie die **Umschalttaste** gedrückt und doppelklicken Sie auf mehrere Events nacheinander.

WEITERFÜHRENDE LINKS

[Auswahl-Menü für Auswahlbereiche](#) auf Seite 173

Auswahl-Menü für Auswahlbereiche

Wenn das **Auswahlbereich**-Werkzeug ausgewählt ist, bietet das **Auswahl**-Untermenü bestimmte Optionen für die Auswahl von Bereichen im **Projekt**-Fenster.

- Um das Menü für Auswahlbereiche zu öffnen, wählen Sie das **Auswahlbereich-Werkzeug** aus und wählen Sie **Bearbeiten > Auswahl**.

Alle

Mit dieser Option werden alle Spuren von Anfang bis Ende des Projekts ausgewählt. Sie können die Spurlänge mit der Einstellung **Projektlänge** im Dialog **Projekteinstellungen** festlegen.

Keine

Der aktuelle Auswahlbereich wird aufgehoben.

Invertieren

Invertiert die Auswahl. Alle ausgewählten Events werden aus der Auswahl entfernt und alle anderen werden ausgewählt. Diese Option wird nur zur Auswahl von Events verwendet.

In Loop

Mit dieser Option wird auf allen Spuren der Bereich zwischen dem linken und rechten Locator ausgewählt.

Vom Anfang bis Positionszeiger

Mit dieser Option wird auf allen Spuren der Bereich vom Anfang des Projekts bis zum Positionszeiger ausgewählt.

Vom Positionszeiger bis Ende

Mit dieser Option wird auf allen Spuren der Bereich vom Positionszeiger bis zum Ende des Projekts ausgewählt.

Gleiche Tonhöhe – alle Oktaven

Damit Sie diese Funktion verwenden können, muss eine einzelne Note ausgewählt sein. Hiermit werden in allen Oktaven alle Noten-Events des Parts ausgewählt, die dieselbe Tonhöhe haben wie die ausgewählte Note.

Gleiche Tonhöhe – gleiche Oktave

Damit Sie diese Funktion verwenden können, muss eine einzelne Note ausgewählt sein. Hiermit werden alle Noten-Events des Parts ausgewählt, die dieselbe Tonhöhe und dieselbe Oktave haben wie die ausgewählte Note.

Controller im Notenbereich auswählen

Wählt die Controller im Notenbereich aus.

Alle auf ausgewählten Spuren

Es werden alle Events auf der ausgewählten Spur ausgewählt. Diese Option wird nur zur Auswahl von Events verwendet.

Events unter Positionszeiger

Es werden automatisch alle Events auf den ausgewählten Spuren ausgewählt, über die der Positionszeiger fährt.

Event auswählen

Diese Option ist im **Sample-Editor** verfügbar.

Auswahlbeginn zum Positionszeiger

Der Beginn des Auswahlbereichs wird an den Positionszeiger verschoben.

Auswahlende zum Positionszeiger

Das Ende des Auswahlbereichs wird an den Positionszeiger verschoben.

WEITERFÜHRENDE LINKS

[Projekteinstellungen-Dialog](#) auf Seite 81

[Mit dem Objektauswahl-Werkzeug auswählen](#) auf Seite 161

[Auswahl-Untermenü](#) auf Seite 161

Auswahlbereiche für mehrere Spuren

Sie können Auswahlbereiche über mehrere Spuren erstellen. Sie können Spuren aber auch aus einem Auswahlbereich entfernen.

VORGEHENSWEISE

1. Erstellen Sie einen Auswahlbereich von der ersten bis zur letzten Spur.
 2. Drücken Sie **Strg-Taste/Befehlstaste**- und klicken Sie in den Auswahlbereich der Spuren, für die Sie die Auswahl aufheben möchten.
-

Auswahlbereiche bearbeiten

Sie können Auswahlbereiche bearbeiten, d. h. ihre Größe ändern, sie verschieben oder duplizieren, trennen usw.

Größe der Auswahlbereiche einstellen

Sie können die Größe eines Auswahlbereichs folgendermaßen einstellen:

- Ziehen Sie an den Rändern.
Wenn sich der Mauszeiger über dem Rand des Auswahlbereichs befindet, wird ein Doppelpfeil angezeigt.
- Halten Sie **Umschalttaste** gedrückt und klicken Sie.
Der nächstgelegene Rand des Auswahlbereichs wird an die Position verschoben, auf die Sie geklickt haben.
- Geben Sie in der Infozeile einen neuen Wert für die Länge oder die Anfangs- oder Endposition des Auswahlbereichs ein.
- Verwenden Sie die Schalter »Anfang nach links/rechts« bzw. »Endpunkt nach links/rechts« aus der Werkzeugzeile.
So können Sie den Anfang bzw. das Ende des Auswahlbereichs verschieben. Dabei wird der im Einblendmenü **Raster** festgelegte Wert verwendet.

HINWEIS

Die Schalter »Anfang nach links/rechts« und »Endpunkt nach links/rechts« sowie »Event nach links/rechts« gehören zu den **Kicker**-Schaltern, die standardmäßig nicht auf der Werkzeugzeile angezeigt werden.

- Verwenden Sie **Event nach links** und **Event nach rechts** in der Werkzeugzeile.
Dadurch wird der gesamte Auswahlbereich nach links bzw. rechts verschoben. Der Wert, um den der Auswahlbereich verschoben wird, hängt dabei vom Anzeigeformat und von dem im **Raster**-Einblendmenü festgelegten Wert ab.

WICHTIG

Der Inhalt des Auswahlbereichs wird nicht verschoben. Beim Verwenden von **Event nach links/Event nach rechts** geschieht also dasselbe wie beim gleichzeitigen Anpassen des Anfangs und Endes eines Auswahlbereichs um denselben Wert.

HINWEIS

Die Verschieben-Schalter gehören zu den **Kicker**-Schaltern, die standardmäßig nicht auf der Werkzeugzeile angezeigt werden.

- Wählen Sie **Bearbeiten > Bereich > Freistellen**, um alle Events oder Parts zu beschneiden, die sich nur zum Teil im Auswahlbereich befinden.
Events, die vollständig innerhalb oder außerhalb des Auswahlbereichs liegen, werden davon nicht beeinflusst.

WEITERFÜHRENDE LINKS

[Einstellungen-Kontextmenüs](#) auf Seite 730

Auswahlbereiche verschieben

VORAUSSETZUNGEN

Sie haben einen Auswahlbereich erstellt.

VORGEHENSWEISE

- Klicken Sie auf einen Auswahlbereich und ziehen Sie ihn an eine neue Position.
-

ERGEBNIS

Der Inhalt des Auswahlbereichs wird an die neue Position verschoben. Wenn Parts oder Events über die Ränder des Auswahlbereichs hinausragen, werden diese vor dem Verschieben zerteilt, so dass nur die Abschnitte innerhalb des Auswahlbereichs verschoben werden.

WEITERFÜHRENDE LINKS

[Auswahlbereich erzeugen](#) auf Seite 173

[Events duplizieren](#) auf Seite 169

Auswahlbereiche duplizieren

VORAUSSETZUNGEN

Sie haben einen Auswahlbereich erstellt.

VORGEHENSWEISE

- Klicken Sie auf den Auswahlbereich, halten Sie die **Alt-Taste** gedrückt und ziehen Sie den Bereich an die gewünschte Position.
-

WEITERFÜHRENDE LINKS

[Auswahlbereich erzeugen](#) auf Seite 173

Ausschneiden, Kopieren und Einfügen von Auswahlbereichen

Sie können Auswahlbereiche mit den Funktionen im **Bearbeiten**-Menü ausschneiden, kopieren und einfügen. Sie können auch die Optionen **Zeit ausschneiden** und **Zeit einfügen** verwenden.

Ausschneiden

Schneidet die Daten aus dem Auswahlbereich aus und kopiert sie in die Zwischenablage. Der Auswahlbereich wird durch einen leeren Spurbereich im **Projekt**-Fenster ersetzt, d. h. die Positionen der Events rechts vom Auswahlbereich bleiben unverändert.

Kopieren

Mit dieser Funktion werden die Daten aus dem Auswahlbereich in die Zwischenablage kopiert.

Einfügen

Der Inhalt der Zwischenablage wird an der Anfangsposition der ersten Spur des Auswahlbereichs eingefügt. In der Spur vorhandene Events verbleiben an deren ursprünglichen Positionen.

An Ausgangsposition einfügen

Die Daten aus der Zwischenablage werden an ihrer ursprünglichen Position eingefügt. In der Spur vorhandene Events verbleiben an deren ursprünglichen Positionen.

Diese Option steht unter **Bearbeiten** > **Funktionen** zur Verfügung.

Zeit ausschneiden

Schneidet den Auswahlbereich aus und kopiert ihn in die Zwischenablage. Die Events rechts vom ausgeschnittenen Bereich werden verschoben, um die Lücke zu schließen.

Diese Option steht unter **Bearbeiten** > **Bereich** zur Verfügung.

Zeit einfügen

Der Auswahlbereich aus der Zwischenablage wird an der Anfangsposition der aktuellen Auswahl eingefügt. Bestehende Events werden verschoben, um Platz für die eingefügten Daten zu machen.

Diese Option steht unter **Bearbeiten** > **Bereich** zur Verfügung.

Zeit an Ausgangsposition einfügen

Fügt den Auswahlbereich aus der Zwischenablage an der ursprünglichen Position ein. Bestehende Events werden verschoben, um Platz für die eingefügten Daten zu machen.

Diese Option steht unter **Bearbeiten** > **Bereich** zur Verfügung.

Alles im Loop-Bereich kopieren

Kopiert alles zwischen dem linken und dem rechten Locator.

Diese Option steht unter **Bearbeiten** > **Bereich** zur Verfügung.

Daten in Auswahlbereichen löschen

- Um Daten im gelöschten Auswahlbereich durch Leerraum in der Spur zu ersetzen, wählen Sie **Bearbeiten** > **Löschen** oder drücken Sie die **Rücktaste**.
Events, die sich rechts vom Auswahlbereich befinden, behalten ihre Position bei.
- Um den Auswahlbereich zu entfernen und die Events rechts dieses Bereichs nach links zu verschieben, um die Lücke zu schließen, wählen Sie **Bearbeiten** > **Bereich** > **Zeit löschen**.

Auswahlbereiche trennen

- Um Events oder Parts, die über den Auswahlbereich hinausreichen, an den Rändern des Auswahlbereichs zu zerschneiden, wählen Sie **Bearbeiten** > **Bereich** > **Trennen**.

Stille einfügen

Sie können einen leeren Spurbereich am Beginn des Auswahlbereichs einfügen. Der eingefügte stille Bereich ist genauso lang wie der Auswahlbereich.

- Um Stille einzufügen, wählen Sie **Bearbeiten** > **Bereich** > **Stille einfügen**.
Events, die rechts vom Anfang des Auswahlbereichs liegen, werden nach rechts verschoben, um Platz zu schaffen. Events, durch die der Anfang des Auswahlbereichs verläuft, werden zerschnitten und der rechte Teil des Events wird nach rechts verschoben.

Wiedergabe und Transport

Cubase bietet mehrere Methoden und Funktionen zur Steuerung von Wiedergabe und Transport.

WEITERFÜHRENDE LINKS

[Transport](#) auf Seite 757

Transportfeld

Das **Transportfeld** enthält die wesentlichen Transportfunktionen (Hauptfelder) sowie andere Optionen für die Wiedergabe und die Aufnahme.

- Um das **Transportfeld** anzuzeigen, wählen Sie **Transport > Transportfeld** oder drücken Sie **F2**.

Transportfeld-Bereiche

Das **Transportfeld** hat verschiedene Bereiche, die Sie durch Aktivieren der entsprechenden Optionen im Kontextmenü des **Transportfelds** anzeigen oder verbergen können.

- Um alle **Transportfeld**-Bereiche anzuzeigen, klicken Sie mit der rechten Maustaste auf das **Transportfeld** und wählen Sie **Alle einblenden**.

Die folgenden Bereiche sind verfügbar:

Systemleistungsanzeige

Systemleistungsanzeige



Zeigt die Meter für die durchschnittliche Audio-Bearbeitungslast und die Auslastung des Festplatten-Caches an.

Aufnahmemodi

Aufnahmemodi



Hiermit können Sie bestimmen, was geschieht, wenn Sie während einer Audio- oder MIDI-Aufnahme auf **Aufnahme** klicken, und wo die Aufnahme beginnen soll.

Audioaufnahmemodi

Audioaufnahmemodi

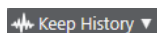

Ermöglichen es Ihnen, auszuwählen, was passiert, wenn Sie über vorhandene Audio-Events aufnehmen.

MIDI-Aufnahmemodi

MIDI-Aufnahmemodi

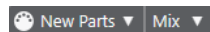

Ermöglichen es Ihnen, auszuwählen, was passiert, wenn Sie über vorhandene MIDI-Parts aufnehmen.

MIDI-Auto-Quantisierung

Automatische MIDI-Aufnahmequantisierung



Aktiviert automatisches Quantisieren während einer MIDI-Aufnahme.

Locatoren

Zur Position des linken Locators



Hiermit können Sie zur Position des linken Locators springen.

Position linker Locator

1. 5. 1. 0

Zeigt die Position des linken Locators.

Zur Position des rechten Locators



Hiermit können Sie zur Position des rechten Locators springen.

Position rechter Locator

4. 8. 1. 0

Zeigt die Position des rechten Locators.

Locator-Bereichsdauer

Locatoren zur Auswahl



Hiermit können Sie die Locatoren an den linken und rechten Rand der Auswahl setzen.

Locator-Bereichsdauer

4. 8. 1. 0

Zeigt die Dauer des Locator-Bereichs an.

Punch-Punkte

Punch-In



Aktiviert **Punch-In**.

Punch-Out



Aktiviert **Punch-Out**.

Transportschalter

Zum vorherigen Marker/Anfang



Verschiebt den Positionszeiger an den vorherigen Marker/die Nullposition auf der Zeitachse.

Zum nächsten Marker/Projektende



Verschiebt den Positionszeiger an den nächsten Marker/das Projektende.

Rücklauf



Spult zurück.

Vorlauf



Spult vor.

Cycle



Aktiviert/Deaktiviert den Cycle-Modus.

Stop



Stoppt die Wiedergabe.

Anfang



Startet die Wiedergabe.

Aufnahme



Aktiviert/Deaktiviert den Aufnahmemodus.

Zeitanzeige

Primäres Zeitformat auswählen



Hiermit können Sie ein Zeitformat für die primäre Zeitanzeige auswählen.

Aufnahmezeit



Zeigt die Position des Projekt-Positionszeigers im ausgewählten Zeitformat an.

Marker

Zu Marker springen



Ermöglicht es Ihnen, Markerpositionen einzustellen und zu ihnen zu navigieren.

Marker-Fenster öffnen



Öffnet das **Marker**-Fenster.

Preroll und Postroll

Pre-roll aktivieren



Aktiviert Preroll.

Preroll-Wert



Hiermit können Sie die Preroll-Position einstellen. Um dies ein-/auszublenden, klicken Sie auf die Punkte auf der Trennlinie.

Post-roll aktivieren



Aktiviert Postroll.

Postroll-Wert

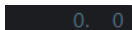

Hiermit können Sie die Postroll-Position einstellen. Um dies ein-/auszublenden, klicken Sie auf die Punkte auf der Trennlinie.

Tempo & Taktart

Tempospur aktivieren



Hiermit können Sie die Tempospur aktivieren/deaktivieren.

Tempo



Hier können Sie den Tempowert einstellen.

Taktarten



Hiermit können Sie den ersten Taktartwert einstellen. Um dies ein-/auszublenden, klicken Sie auf die Punkte auf der Trennlinie.

Externe Synchronisation aktivieren

Externe Synchronisation aktivieren



Aktiviert die externe Synchronisation.

Synchronisationseinstellungen öffnen



Ermöglicht Ihnen das Öffnen des Dialogs **Projekt-Synchronisationseinstellungen**.

Metronom-Click & Vorzähler & Click-Pattern

Metronom-Click aktivieren



Aktiviert den Metronom-Click.

Vorzähler aktivieren



Aktiviert den Metronom-Click-Vorzähler.

Metronomeinstellungen öffnen



Öffnet den **Metronomeinstellungen**-Dialog. Um dies ein-/auszublenden, klicken Sie auf die Punkte auf der Trennlinie.

Eingangs-/Ausgangsaktivität

MIDI-In-Aktivität



Zeigt die Signale am MIDI-Eingang an.

MIDI-Out-Aktivität



Zeigt die Signale am MIDI-Ausgang an.

Audioaktivität



Zeigt die Signale am Audioeingang und Audioausgang an.

Audio-Clipping



Zeigt Audio-Clipping an.

Pegelanzeige



Zeigt den Ausgangspegel an.

Lautstärkeregler



Ermöglicht es Ihnen, den Ausgangspegel zu steuern.

Transportzeile einrichten

Transport einrichten



Öffnet ein Einblendmenü, in dem Sie einstellen können, welche Elemente sichtbar sein sollen.

WEITERFÜHRENDE LINKS

[Transport](#) auf Seite 757

[Transport – Scrubben](#) auf Seite 758

Transport-Menü

Das **Transportfeld** enthält verschiedene Transportfunktionen in sowie andere Optionen für die Wiedergabe und die Aufnahme.

Transportfeld

Öffnet das **Transportfeld**.

Transportbefehle

Anfang

Startet die Wiedergabe.

Stop

Stoppt die Wiedergabe.

Start/Stop

Startet/Stoppt die Wiedergabe.

Cycle

Aktiviert/Deaktiviert den Cycle-Modus.

Aufnahme

Aktiviert/Deaktiviert den Aufnahmemodus.

Rücklauf

Spult zurück.

Vorlauf

Spult vor.

Schneller Rücklauf

Spult schneller zurück.

Schneller Vorlauf

Spult schneller vor.

Schrittweise zurück

Verschiebt die Position des Positionszeigers nach links.

Schrittweise vorwärts

Verschiebt die Position des Positionszeigers nach rechts.

Positionszeiger-Position eingeben

Ermöglicht Ihnen, die Position des Positionszeigers manuell einzugeben.

Tempo eingeben

Ermöglicht Ihnen, das Tempo manuell einzugeben.

Taktart eingeben

Ermöglicht Ihnen, die Taktart manuell einzugeben.

Zum Projektbeginn

Verschiebt die Position des Positionszeigers an den Anfang des Projekts.

Zum Projektende

Verschiebt die Position des Positionszeigers ans Ende des Projekts.

Zeitformate tauschen (nur Cubase Elements)

Schaltet zwischen primärem und sekundärem Zeitformat um.

Locatoren

Zur Position des linken Locators

Verschiebt die Position des Positionszeigers zum linken Locator.

Zur Position des rechten Locators

Verschiebt die Position des Positionszeigers zum rechten Locator.

Linken Locator zum Positionszeiger setzen

Setzt den linken Locator auf die Position des Positionszeigers.

Rechten Locator zum Positionszeiger setzen

Setzt den rechten Locator auf die Position des Positionszeigers.

Position des linken Locators eingeben

Ermöglicht Ihnen, die Position des linken Locators manuell einzugeben.

Position des rechten Locators eingeben

Ermöglicht Ihnen, die Position des rechten Locators manuell einzugeben.

Locator-Bereichsdauer eingeben

Ermöglicht Ihnen, die Dauer des Locator-Bereichs manuell einzugeben.

Locatoren zum Auswahlbereich setzen

Die Locatoren werden am linken und rechten Rand der Auswahl gesetzt.

Positionen des linken und rechten Locators tauschen

Tauscht die Positionen des linken und rechten Locators.

Auswahlbereich geloopt wiedergeben

Startet die Wiedergabe am Anfang des Auswahlbereichs und beginnt von vorn, sobald das Ende der Auswahl erreicht ist.

Positionszeiger setzen

Zum Beginn der Auswahl

Verschiebt den Positionszeiger an den Beginn der Auswahl.

Zum Ende der Auswahl positionieren

Verschiebt den Positionszeiger an das Ende der Auswahl.

Zum nächsten Marker positionieren

Verschiebt den Positionszeiger an den nächsten Marker.

Zum vorherigen Marker positionieren

Verschiebt den Positionszeiger an den vorherigen Marker.

Zum nächsten Hitpoint springen

Verschiebt den Positionszeiger an den nächsten Hitpoint auf der ausgewählten Spur.

Zum vorherigen Hitpoint springen

Verschiebt den Positionszeiger an den vorherigen Hitpoint auf der ausgewählten Spur.

Zum nächsten Event positionieren

Verschiebt den Positionszeiger an das nächste Event auf der ausgewählten Spur.

Zum vorherigen Event positionieren

Verschiebt den Positionszeiger an das vorige Event auf der ausgewählten Spur.

Projektbereich abspielen

Wiedergabe ab Beginn der Auswahl

Startet die Wiedergabe am Anfang des Auswahlbereichs.

Wiedergabe ab Ende der Auswahl

Startet die Wiedergabe am Ende des Auswahlbereichs.

Wiedergabe bis zum Beginn der Auswahl

Startet die Wiedergabe zwei Sekunden vor Beginn des aktuellen Auswahlbereichs und stoppt sie am Anfang des Auswahlbereichs.

Wiedergabe bis zum Ende der Auswahl

Startet die Wiedergabe zwei Sekunden vor dem Ende des aktuellen Auswahlbereichs und stoppt sie am Ende des Auswahlbereichs.

Wiedergabe bis zum nächsten Marker

Startet die Wiedergabe am Positionszeiger und stoppt sie beim nächsten Marker.

Auswahlbereich wiedergeben

Startet die Wiedergabe am Anfang des Auswahlbereichs und stoppt sie am Ende des Auswahlbereichs.

Preroll und Postroll

Preroll verwenden

Aktiviert/Deaktiviert die Preroll.

Postroll verwenden

Aktiviert/Deaktiviert die Postroll.

Postroll ab Auswahlanfang

Startet die Wiedergabe am Anfang des Auswahlbereichs und stoppt sie nach der Zeitdauer, die im Postroll-Feld im **Transportfeld** eingestellt ist.

Postroll ab Auswahlende

Startet die Wiedergabe am Ende des Auswahlbereichs und stoppt sie nach der Zeitdauer, die im Postroll-Feld im **Transportfeld** eingestellt ist.

Preroll bis Auswahlanfang

Stoppt die Wiedergabe am Anfang des Auswahlbereichs. Die Startposition für die Wiedergabe wird im Preroll-Feld im **Transportfeld** festgelegt.

Preroll bis Auswahlende

Stoppt die Wiedergabe am Ende des Auswahlbereichs. Die Startposition für die Wiedergabe wird im Preroll-Feld im **Transportfeld** festgelegt.

Tempospur aktivieren

Aktiviert/Deaktiviert die Tempospur.

Aufnahmemodi

Punch-In/Out

Aktiviert/Deaktiviert Punch-In/Out.

Re-Record

Aktiviert/Deaktiviert den Re-Record-Modus.

Aufnahmestart am Positionszeiger

Aktiviert/Deaktiviert den Start der Aufnahme an der Position des Positionszeigers.

Aufnahmestart am linken Locator/Punch-In-Position

Aktiviert/Deaktiviert den Start der Aufnahme am linken Locator.

Audioaufnahmemodi

Diese Optionen ermöglichen es Ihnen, auszuwählen, was passiert, wenn Sie über vorhandene Events aufnehmen.

Keep History

Mit dieser Option bleiben vorhandene Events oder Event-Bereiche erhalten.

Cycle History + Replace

Ersetzt vorhandene Events oder Event-Bereiche durch die neue Aufnahme. Im Cycle-Modus werden alle Takes der aktuellen Cycle-Aufnahme beibehalten.

Ersetzen

Ersetzt vorhandene Events oder Event-Bereiche durch den letzten Take.

MIDI-Aufnahmemodus

Diese Optionen ermöglichen es Ihnen, auszuwählen, was passiert, wenn Sie über vorhandene Parts aufnehmen.

New Parts

Behält vorhandene Parts bei und speichert die neue Aufnahme als neuen Part.

Mischen

Behält vorhandene Events in Parts bei und fügt die neu aufgenommenen Events hinzu.

Ersetzen

Ersetzt vorhandene Events in Parts durch die neue Aufnahme.

Auto-Quantisierung während der Aufnahme

Aktiviert automatisches Quantisieren während der Aufnahme.

MIDI-Cycle-Aufnahmemodus

Mix

Fügt alles, was Sie aufnehmen, zu den vorherigen Aufnahmen hinzu.

Overwrite

Überschreibt alle MIDI-Daten, die Sie in vorherigen Durchläufen aufgenommen haben, sobald Sie eine MIDI-Note spielen oder einen beliebigen MIDI-Befehl senden.

Keep Last

Ersetzt zuvor aufgenommene Durchläufe nur dann, wenn der neue Durchlauf abgeschlossen wird.

Auto-Quantisierung während der Aufnahme

Aktiviert automatisches Quantisieren während der Aufnahme.

Rückwirkende MIDI-Aufnahme

Hiermit können Sie nachträglich MIDI-Noten erfassen, die Sie im Stop-Modus oder während der Wiedergabe gespielt haben. Damit dies funktioniert, müssen Sie die Option **Rückwirkende Aufnahme** im **Programmeinstellungen**-Dialog (**Aufnahme - MIDI**) aktivieren.

Metronomeinstellungen

Öffnet den **Metronomeinstellungen**-Dialog.

Metronom aktivieren

Aktiviert/Deaktiviert den Metronom-Click.

Projekt-Synchronisationseinstellungen

Öffnet den Dialog **Projekt-Synchronisationseinstellungen**.

Externe Synchronisation aktivieren

Schaltet Cubase auf externe Synchronisation.

WEITERFÜHRENDE LINKS

- [Linker und rechter Locator](#) auf Seite 194
- [Punch-In und Punch-Out](#) auf Seite 199
- [Preroll und Postroll](#) auf Seite 198
- [Aufnahmemodi-Menü](#) auf Seite 212
- [Audioaufnahmemodi](#) auf Seite 217
- [MIDI-Aufnahmemodi](#) auf Seite 224
- [Rückwirkende MIDI-Aufnahme aktivieren](#) auf Seite 225
- [Metronom-Click](#) auf Seite 200

Transportzeile

Die **Transportzeile** enthält alle Transportfunktionen in einer integrierten und festen Zone des **Projekt-Fensters**.

- Um die **Transportleiste** zu aktivieren, klicken Sie auf **Fenster-Layout einrichten** in der Werkzeugzeile des **Projekt-Fensters** und aktivieren Sie **Transportleiste**.
- Um alle Transportelemente anzuzeigen, klicken Sie mit der rechten Maustaste in einen leeren Bereich der **Transportzeile** und wählen Sie **Alle anzeigen**.
- Um alle Steuerelemente eines Bereichs anzuzeigen, klicken Sie auf die Punkte rechts neben der Auswahl und ziehen Sie sie ganz nach rechts. Um die Steuerelemente wieder auszublenden, ziehen Sie nach links.



WEITERFÜHRENDE LINKS

- [Transportzeile](#) auf Seite 42
- [Werkzeugzeile im Projekt-Fenster](#) auf Seite 32

Transportzeilen-Bereiche

Die **Transportzeile** hat verschiedene Bereiche, die Sie durch Aktivieren der entsprechenden Optionen im Kontextmenü anzeigen oder verbergen können.

- Um die **Transportleiste** zu aktivieren, klicken Sie auf **Fenster-Layout einrichten** in der Werkzeugzeile des **Projekt-Fensters** und aktivieren Sie **Transportleiste**.
- Um Werkzeuge anzuzeigen/auszublenden, öffnen Sie das **Transportleiste**-Kontextmenü, indem Sie mit der rechten Maustaste in einen leeren Bereich der **Transportleiste** klicken und die Werkzeuge aktivieren, die Sie anzeigen möchten. Um alle Werkzeuge anzuzeigen, wählen Sie **Alle einblenden**.

Verzögerungsausgleich einschränken

Verzögerungsausgleich einschränken



Minimiert die durch den Verzögerungsausgleich bewirkte Latenz.

Aufnahmemodi

Aufnahmemodi



Hiermit können Sie bestimmen, was geschieht, wenn Sie während einer Audio- oder MIDI-Aufnahme auf **Aufnahme** klicken, und wo die Aufnahme beginnen soll.

Audioaufnahmemodi

Audioaufnahmemodi

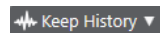

Ermöglichen es Ihnen, auszuwählen, was passiert, wenn Sie über vorhandene Audio-Events aufnehmen.

MIDI-Aufnahmemodi

MIDI-Aufnahmemodi

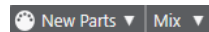

Ermöglichen es Ihnen, auszuwählen, was passiert, wenn Sie über vorhandene MIDI-Parts aufnehmen.

MIDI-Auto-Quantisierung

Automatische MIDI-Aufnahmequantisierung



Aktiviert automatisches Quantisieren während einer MIDI-Aufnahme.

Linke Trennlinie

Linke Trennlinie



Werkzeuge, die links von der Trennlinie platziert werden, werden immer angezeigt.

Systemleistungsanzeige

Systemleistungsanzeige



Zeigt die Meter für die durchschnittliche Audio-Bearbeitungslast und die Auslastung des Festplatten-Caches an.

Locatoren

Zur Position des linken Locators



Hiermit können Sie zur Position des linken Locators springen.

Position linker Locator

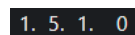

Zeigt die Position des linken Locators.

Zur Position des rechten Locators



Hiermit können Sie zur Position des rechten Locators springen.

Position rechter Locator

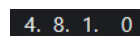

Zeigt die Position des rechten Locators.

Locator-Bereichsdauer

Locatoren zur Auswahl



Hiermit können Sie die Locatoren an den linken und rechten Rand der Auswahl setzen.

Locator-Bereichsdauer

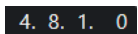

Zeigt die Dauer des Locator-Bereichs an.

Punch-Punkte

Punch-In



Aktiviert **Punch-In**.

Punch-Out



Aktiviert **Punch-Out**.

Transportschalter

Zum vorherigen Marker/Anfang



Verschiebt den Positionszeiger an den vorherigen Marker/die Nullposition auf der Zeitachse.

Zum nächsten Marker/Projektende



Verschiebt den Positionszeiger an den nächsten Marker/das Projektende.

Rücklauf



Spult zurück.

Vorlauf



Spult vor.

Cycle



Aktiviert/Deaktiviert den Cycle-Modus.

Stop



Stoppt die Wiedergabe.

Anfang



Startet die Wiedergabe.

Aufnahme



Aktiviert/Deaktiviert den Aufnahmemodus.

Zeitanzeigen

Primäres Zeitformat auswählen



Hiermit können Sie ein Zeitformat für die primäre Zeitanzeige auswählen.

Aufnahmezeit

6. 1. 1. 0

Zeigt die Position des Projekt-Positionszeigers im ausgewählten Zeitformat an.

Marker

Zu Marker springen

1 2 3 4 5 6 7 8

Ermöglicht es Ihnen, Markerpositionen einzustellen und zu ihnen zu navigieren.

Marker-Fenster öffnen



Öffnet das **Marker-Fenster**.

Preroll und Postroll

Pre-roll aktivieren



Aktiviert Preroll.

Preroll-Wert

0. 0

Hiermit können Sie die Preroll-Position einstellen. Um dies ein-/auszublenden, klicken Sie auf die Punkte auf der Trennlinie.

Post-roll aktivieren



Aktiviert Postroll.

Postroll-Wert

0. 0

Hiermit können Sie die Postroll-Position einstellen. Um dies ein-/auszublenden, klicken Sie auf die Punkte auf der Trennlinie.

Tempo & Taktart

Tempospur aktivieren



Hiermit können Sie die Tempospur aktivieren/deaktivieren.

Tempo

120.000

Hier können Sie den Tempowert einstellen.

Taktarten

4/4

Hiermit können Sie den ersten Taktartwert einstellen. Um dies ein-/auszublenden, klicken Sie auf die Punkte auf der Trennlinie.

Rechte Trennlinie

Rechte Trennlinie



Werkzeuge, die rechts von der Trennlinie platziert werden, werden immer angezeigt.

Externe Synchronisation aktivieren

Externe Synchronisation aktivieren



Aktiviert die externe Synchronisation.

Synchronisationseinstellungen öffnen



Ermöglicht Ihnen das Öffnen des Dialogs **Projekt-Synchronisationseinstellungen**.

Metronom-Click & Vorzähler

Metronom-Click aktivieren



Aktiviert den Metronom-Click.

Vorzähler aktivieren



Aktiviert den Metronom-Click-Vorzähler.

Metronomeinstellungen öffnen



Öffnet den **Metronomeinstellungen**-Dialog. Um dies ein-/auszublenden, klicken Sie auf die Punkte auf der Trennlinie.

Eingangs-/Ausgangsaktivität

MIDI-In-Aktivität



Zeigt die Signale am MIDI-Eingang an.

MIDI-Out-Aktivität



Zeigt die Signale am MIDI-Ausgang an.

Audioaktivität



Zeigt die Signale am Audioeingang und Audioausgang an.

Audio-Clipping



Zeigt Audio-Clipping an.

Pegelanzeige



Zeigt den Ausgangspegel an.

Lautstärkeregler



Ermöglicht es Ihnen, den Ausgangspegel zu steuern.

Transportzeile einrichten

Transport einrichten



Öffnet ein Einblendmenü, in dem Sie einstellen können, welche Elemente sichtbar sein sollen.

Transport-Einblendfenster

Im **Transport**-Einblendfenster können Sie auf bestimmte Transportbefehle zugreifen, wenn das **Transportfeld**, die **Transportzeile** und die **Transportschalter** im **Projekt**-Fenster geschlossen oder ausgeblendet sind.

Die folgenden Standard-Tastaturbefehle öffnen das **Transport**-Einblendfenster:

Linken Locator eingeben

Umschalttaste-L

Rechten Locator eingeben

Umschalttaste-R

Positionszeiger-Position eingeben

Umschalttaste-P

Tempo eingeben

Umschalttaste-T

Taktart eingeben

Umschalttaste-C

Punch-In-Position eingeben

Umschalttaste-I

Punch-Out-Position eingeben

Umschalttaste-O

Zum linken Locator

Num 1

Zum rechten Locator

Num 2

Durch den jeweiligen Tastaturbefehl wird der entsprechende Bereich des **Transport**-Einblendfensters geöffnet:

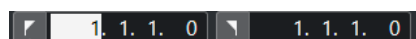

Transport-Einblendfenster zur Eingabe der linken **Locator**-Position.

HINWEIS

Um das **Transport**-Einblendfenster zu schließen, drücken Sie die **Esc-Taste**.

Zeitanzeige-Fenster

Das **Zeitanzeige**-Fenster ermöglicht Ihnen eine Anzeige der aktuellen Zeitposition in einem separaten Fenster. Sie können seine Größe anpassen und das Zeitformat festlegen, das Sie anzeigen möchten.

- Um das **Zeitanzeige**-Fenster zu öffnen, wählen Sie **Studio > Weitere Optionen > Zeitanzeige**.

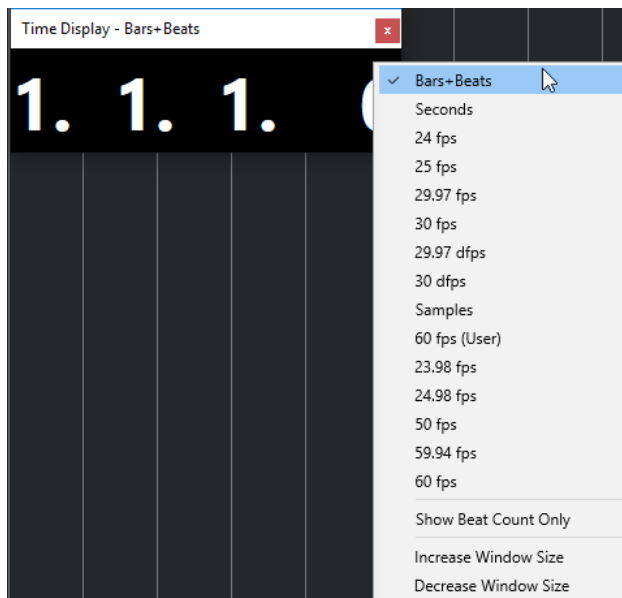

Klicken Sie mit der rechten Maustaste in das Fenster, um auf die folgenden Optionen zuzugreifen:

Takte+Zählzeiten

Zeigt die Zeit in Takten und Zählzeiten an.

Sekunden

Zeigt die Zeit in Sekunden an.

fps

Zeigt die Zeit in Frames pro Sekunde an.

Samples

Zeigt die Zeit in Samples an.

Nur Zählzeit anzeigen

Zeigt nur die Zählzeiten an. Dies ist nützlich, wenn Sie das **Zeitanzeige**-Fenster als visuelles Metronom nutzen möchten.

Fenster größer

Vergrößert das Fenster und die angezeigten Werte.

Fenster kleiner

Verkleinert das Fenster und die angezeigten Werte.

HINWEIS

Sie können die **Fenster-Transparenz** im Dialog **Studio-Einstellungen (Zeitanzeige-Seite)** einstellen.

WEITERFÜHRENDE LINKS

[Taktart-Events](#) auf Seite 664

Linker und rechter Locator

Der linke und der rechte Locator sind ein Marker-Paar, das Sie zum Referenzieren von Positionen im **Projekt**-Fenster und in den Editoren verwenden können.

Locatoren helfen Ihnen zum Beispiel bei folgenden Schritten:

- Positionieren des Positionszeigers.
- Definieren von Start- und Stop-Positionen für die Aufnahme.
- Definieren von Startpositionen für das Importieren oder Exportieren von Events.
- Einrichten eines Cycle-Bereichs.
- Auswählen, Kopieren, Erzeugen oder Teilen von Events.



Die Locatoren werden durch Flags im Lineal gekennzeichnet.

Der Bereich zwischen dem linken und dem rechten Locator ist der Locator-Bereich. Er wird im Lineal und in der Event-Darstellung hervorgehoben.

HINWEIS

In der Event-Anzeige der MIDI-Editoren wird der Locator-Bereich nur hervorgehoben, wenn **Part-Grenzen anzeigen** deaktiviert ist.

- Um den Cycle-Modus zu aktivieren/deaktivieren, klicken Sie in den Locator-Bereich im oberen Teil des Lineals oder aktivieren Sie **Cycle aktivieren** in den Transport-Steurelementen.



HINWEIS

Wenn Sie den Cycle-Modus aktivieren und der rechte Locator vor dem linken Locator positioniert ist, wird der Locator-Bereich bei der Wiedergabe übersprungen.



WEITERFÜHRENDE LINKS

[Werkzeugzeile im Projekt-Fenster](#) auf Seite 32

[Position des Positionszeigers festlegen](#) auf Seite 196

[Aufnahme manuell aktivieren](#) auf Seite 210

[Aufnahme automatisch aktivieren](#) auf Seite 210

[Aufnahmen im Cycle-Modus](#) auf Seite 211

[Punch-In und Punch-Out](#) auf Seite 199

[Aufnahmemodi-Menü](#) auf Seite 212

[Importoptionen für MIDI-Dateien](#) auf Seite 235

[Export-Optionen-Dialog für MIDI-Dateien](#) auf Seite 140

[Audio-Mixdown exportieren](#) auf Seite 666

[Locatoren mit Hilfe von Cycle-Markern setzen](#) auf Seite 269

[Auswahl-Untermenü](#) auf Seite 161

[Auswahl-Menü für Auswahlbereiche](#) auf Seite 173

[Ausschneiden, Kopieren und Einfügen von Auswahlbereichen](#) auf Seite 176

[Audio-Parts](#) auf Seite 158

[MIDI-Parts](#) auf Seite 159

[Loop füllen](#) auf Seite 171

[Events teilen](#) auf Seite 167

Linken Locator setzen

Die Position des linken Locators einzustellen kann nützlich sein, wenn Sie eine Referenzposition im **Projekt**-Fenster und in den Editoren hinzufügen möchten.

VORGEHENSWEISE

- Führen Sie eine der folgenden Aktionen durch:
 - Drücken Sie die **Strg-Taste/Befehlstaste** und klicken Sie in den oberen Bereich des Lineals, um den linken Locator an die jeweilige Position zu verschieben.
 - Passen Sie den Wert für **Position linker Locator** an.
Diese Option finden Sie im **Locatoren**-Bereich der Werkzeugzeile im **Projekt**-Fenster sowie in den Editor-Werkzeugzeilen, im **Transportfeld** und in der **Transportzeile**.
 - Ziehen Sie am linken Locator-Griff im oberen Bereich des Lineals.
 - Drücken Sie die **Strg-Taste/Befehlstaste** und drücken Sie **1** auf dem Ziffernblock, um den linken Locator an die Position des Positionszeigers zu setzen.
 - Drücken Sie die **Alt-Taste** und klicken Sie auf **Zur Position des linken Locators** im **Transportfeld**.
-

Rechten Locator setzen

Die Position des rechten Locators einzustellen kann nützlich sein, wenn Sie eine Referenzposition im **Projekt**-Fenster und in den Editoren hinzufügen möchten.

VORGEHENSWEISE

- Führen Sie eine der folgenden Aktionen durch:
 - Drücken Sie die **Alt-Taste** und klicken Sie in den oberen Bereich des Lineals, um den rechten Locator an die jeweilige Position zu verschieben.
 - Passen Sie den Wert für **Position rechter Locator** an.
Diese Option finden Sie im **Locatoren**-Bereich der Werkzeugzeile im **Projekt**-Fenster sowie in den Editor-Werkzeugzeilen, im **Transportfeld** und in der **Transportzeile**.
 - Ziehen Sie am rechten Locator-Griff im oberen Bereich des Lineals.
 - Drücken Sie die **Strg-Taste/Befehlstaste** und drücken Sie **2** auf dem Ziffernblock, um den rechten Locator an die Position des Positionszeigers zu setzen.
 - Drücken Sie die **Alt-Taste** und klicken Sie auf **Zur Position des rechten Locators** im **Transportfeld**.
-

Locator-Bereiche einrichten

Sie können den Locator-Bereich einrichten, also den Bereich zwischen dem linken und dem rechten Locator.

VORGEHENSWEISE

- Führen Sie eine der folgenden Aktionen durch:
 - Drücken Sie **Umschalttaste-D**, um das Wertefeld **Locator-Bereichsdauer** im Bereich **Locator-Bereichsdauer** der Werkzeugzeile zu aktivieren, und geben Sie einen Wert ein.
 - Klicken und ziehen Sie im oberen Bereich des Lineals.
 - Wählen Sie einen Bereich oder ein Event aus und drücken Sie **P**, um die Locatoren entsprechend der Auswahl zu platzieren.
 - Doppelklicken Sie auf einen Cycle-Marker.
 - Drücken Sie **Strg-Taste/Befehlstaste-Alt-Taste** und klicken Sie auf eine Position im oberen Bereich des Lineals, um beide Locatoren an die nächste Einrastposition zu setzen.
-

ERGEBNIS

Der Locator-Bereich wird eingerichtet und im Lineal und der Event-Anzeige hervorgehoben.

Locator-Bereiche verschieben

Im Lineal können Sie den Locator-Bereich verschieben.

VORAUSSETZUNGEN

Sie haben einen Locator-Bereich eingerichtet.

VORGEHENSWEISE

1. Bewegen Sie den Mauszeiger im oberen Bereich des Lineals in einen Locator-Bereich. Ein Hand-Symbol wird angezeigt.
 2. Klicken und ziehen Sie nach links oder nach rechts, um den Locator-Bereich zu verschieben.
-

Position des Positionszeigers festlegen

Sie können den Positionszeiger an die Position verschieben, auf die Sie klicken, oder zu Markern oder anderen vordefinierten Positionen.

VORGEHENSWEISE

- Führen Sie eine der folgenden Aktionen durch:
 - Halten Sie **Umschalttaste-Alt-Taste** gedrückt und klicken Sie in die Event-Anzeige im **Projekt**-Fenster.
 - Klicken Sie auf **Zum vorherigen Marker/Anfang** oder **Zum nächsten Marker/Projektende**.
Diese Optionen finden Sie im **Transportschalter**-Bereich der Werkzeugzeile im **Projekt**-Fenster sowie in den Editor-Werkzeugzeilen, im **Transportfeld** und in der **Transportzeile**.
 - Klicken Sie in den unteren Teil des Lineals.
 - Wählen Sie **Transport > Positionszeiger setzen** und wählen Sie einen Eintrag im Untermenü aus.
-

WEITERFÜHRENDE LINKS

[Transportfeld-Bereiche](#) auf Seite 178

[Lineal](#) auf Seite 39
[Transport-Menü](#) auf Seite 182
[Transport](#) auf Seite 757
[Transportzeile](#) auf Seite 187
[Linker und rechter Locator](#) auf Seite 194
[Tastaturbefehle](#) auf Seite 713

Einstellungen für automatischen Bildlauf (Menü)

Der **Automatische Bildlauf** ermöglicht es Ihnen, den Positionszeiger während der Wiedergabe im Fenster sichtbar zu lassen.

Wenn Sie **Automatischer Bildlauf** in der Werkzeugzeile des **Projekt**-Fensters oder in einem der Editoren aktivieren, sind die folgenden Modi im Einblendmenü **Einstellungen für automatischen Bildlauf auswählen** verfügbar:

Seite umblättern

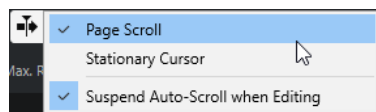

Der Positionszeiger bewegt sich von der linken zur rechten Seite des Fensters. Wenn der Positionszeiger die rechte Seite des Fensters erreicht, springen das Lineal und der Positionszeiger wieder zur linken Seite des Fensters und bewegen sich dann erneut nach rechts. Dies lässt sich mit dem Umblättern der Seiten eines Buchs vergleichen.

Stabiler Positionszeiger

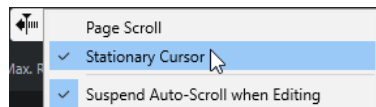

Der Positionszeiger bleibt in der Mitte des Fensters und das Lineal fährt kontinuierlich nach links.

WEITERFÜHRENDE LINKS

[Werkzeugzeile im Projekt-Fenster](#) auf Seite 32

Automatischen Bildlauf während der Bearbeitung aufheben

Wenn Sie nicht möchten, dass die Anzeige im **Projekt**-Fenster automatisch bei der Wiedergabe verschoben wird, aktivieren Sie **Automatischen Bildlauf während der Bearbeitung aufheben**.

Automatischen Bildlauf während der Bearbeitung aufheben ist als Option im Einblendmenü **Einstellungen für automatischen Bildlauf auswählen** rechts vom Schalter **Automatischer Bildlauf** verfügbar.

Auf diese Weise wird der automatische Bildlauf aufgehoben, sobald Sie während der Wiedergabe in der Event-Anzeige an eine beliebige Stelle klicken, bis die Wiedergabe stoppt oder Sie erneut auf **Automatischer Bildlauf** klicken.

Als visuelles Feedback ändert der Schalter **Automatischer Bildlauf** die Farbe.

Zeitformate

Sie können verschiedene Zeitformate einstellen.

Primäres Zeitformat auswählen

Im **Transportfeld** können Sie das primäre Zeitformat auswählen. Dies ist das übergeordnete Anzeigeformat für alle Lineale und Positionsanzeigen des Programms, mit Ausnahme von Linealspuren.

VORGEHENSWEISE

1. Klicken Sie im Hauptfelder-Bereich des **Transportfeldes** auf **Primäres Zeitformat auswählen**.
2. Wählen Sie im Einblendmenü ein Zeitformat aus.

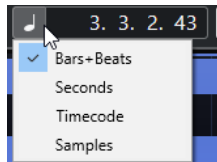

Sie können auch **Projekt > Projekteinstellungen > Anzeigeformat** wählen, um das primäre Zeitformat auszuwählen.

ERGEBNIS

Das Zeitformat im **Transportfeld** sowie alle Lineale und Positionsanzeigen werden aktualisiert.

Unabhängige Zeitanzeigen (nur Cubase Elements)

Sie können Zeitanzeigen darstellen lassen, die unabhängig vom globalen Anzeigeformat sind.

Um eine unabhängige Zeitanzeige auszuwählen, führen Sie einen der folgenden Vorgänge aus:

- Klicken Sie im Lineal des **Projekt**-Fensters oder eines beliebigen Editors auf die Pfeiltaste rechts vom Lineal.
- Klicken Sie im globalen Bereich für Spurbedienelemente in der Spurliste auf **Andere Spur hinzufügen oder Spur-Preset wählen**, wählen Sie **Spur hinzufügen: Lineal**, um eine Linealspur hinzuzufügen, und klicken Sie mit der rechten Maustaste auf das Lineal.
- Klicken Sie im **Hauptfelder**-Bereich im **Transportfeld** auf **Sekundäres Zeitformat auswählen**.

WEITERFÜHRENDE LINKS

[Lineal](#) auf Seite 39

[Linealspur](#) auf Seite 126

Preroll und Postroll

Sie können Preroll und Postroll mit den entsprechenden Schaltern im Bereich **Preroll und Postroll** des **Transportfeldes** oder durch Auswahl von **Transport > Preroll und Postroll > Preroll verwenden/Postroll verwenden** aktivieren.

HINWEIS

Um den Bereich **Preroll und Postroll** anzuzeigen, klicken Sie mit der rechten Maustaste irgendwo in das **Transportfeld** oder in die **Transportzeile** und aktivieren Sie **Preroll und Postroll**.

- Wenn Sie einen Preroll-Wert (Vorlauf) eingeben, läuft Cubase beim Starten der Wiedergabe automatisch ein kurzes Stück zurück.

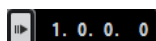

- Wenn Sie einen Postroll-Wert (Nachlauf) eingeben, läuft die Wiedergabe in Cubase nach dem automatischen Punch-Out etwas weiter, bevor sie angehalten wird.

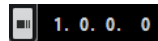

HINWEIS



Dies funktioniert nur, wenn **Punch-Out** im **Transportfeld** eingeschaltet und **Nach automatischem Punch-Out anhalten** im **Programmeinstellungen**-Dialog (unter **Aufnahme**) aktiviert ist.

Preroll und Postroll verwenden

Sie können einen Preroll-Wert (Vorlauf) und einen Postroll-Wert (Nachlauf) für die Aufnahme einrichten.

VORAUSSETZUNGEN

VORGEHENSWEISE

1. Setzen Sie die Locatoren an die Positionen, wo die Aufnahme beginnen bzw. enden soll.
 2. Aktivieren Sie im **Transportfeld** oder in der **Transportzeile** die Optionen **Punch-In** und **Punch-Out**.
 3. Wählen Sie im **Programmeinstellungen**-Dialog die **Aufnahme**-Option.
 4. Aktivieren Sie **Nach automatischem Punch-Out anhalten**.
 5. Klicken Sie mit der rechten Maustaste irgendwo in das **Transport**-Feld oder in die **Transportzeile** und aktivieren Sie **Preroll und Postroll**.
 6. Aktivieren Sie im Bereich **Preroll und Postroll** die Optionen **Preroll**  und **Postroll** .
 7. Geben Sie in den Feldern **Postroll-Wert** und **Postroll-Wert** die Werte für Preroll und Postroll ein.
 8. Aktivieren Sie **Aufnahme**.
-

ERGEBNIS

Der Positionszeiger wird entsprechend dem eingegebenen Preroll-Wert nach links verschoben und die Wiedergabe beginnt. Wenn der Positionszeiger den linken Locator erreicht, wird die Aufnahme automatisch eingeschaltet. Wenn der Positionszeiger den rechten Locator erreicht, wird die Aufnahme unterbrochen, die Wiedergabe läuft jedoch noch um den eingegebenen Postroll-Wert weiter.

Punch-In und Punch-Out

Die Punch-In- und Punch-Out-Punkte sind ein Marker-Paar, das Sie für den Punch-In und Punch-Out von Aufnahmen verwenden können. Die Punch-In-Position bestimmt die Startposition der Aufnahme, die Punch-Out-Position bestimmt ihre Endposition.

Sie können Punch-In und Punch-Out aktivieren, indem Sie die entsprechenden Schalter im **Transportfeld** aktivieren.

Die Punch-In-Position ist fest mit der linken Locator-Position verbunden, die Punch-Out-Position mit der rechten Locator-Position.

WEITERFÜHRENDE LINKS

[Aufnahme automatisch aktivieren](#) auf Seite 210

[Aufnahme automatisch mit Punch-Out beenden](#) auf Seite 211

Metronom-Click

Sie können den Metronom-Click als Zeitreferenz verwenden, um mitzuspielen und aufzunehmen. Die beiden Parameter, die das Timing des Metronoms bestimmen, sind das Projekttempo und die Taktart, die Sie im **Transportfeld** einstellen können.

- Um den Metronom-Click zu aktivieren, aktivieren Sie **Metronom-Click aktivieren** im **Transportfeld**.
Sie können auch **Transport > Metronom aktivieren** wählen oder den entsprechenden Tastaturbefehl verwenden.
- Um festzulegen, ob der Metronom-Click während der Wiedergabe, der Aufnahme oder während des Vorzählers wiedergegeben wird, wählen Sie **Transport > Metronomeinstellungen** und nehmen Sie Ihre Einstellungen auf der **Allgemeines-Registerkarte** vor.
- Um die Sounds für den Metronom-Click einzustellen, wählen Sie **Transport > Metronomeinstellungen** und nehmen Sie Ihre Einstellungen auf der Registerkarte **Click-Sounds** vor.

WEITERFÜHRENDE LINKS

[Transportfeld-Bereiche](#) auf Seite 178

[Projekttempo-Modi](#) auf Seite 656

Metronomeinstellungen-Dialog

Im **Metronomeinstellungen**-Dialog können Sie Einstellungen für das Metronom vornehmen.

Führen Sie eine der folgenden Aktionen durch, um den **Metronomeinstellungen**-Dialog zu öffnen:

- Wählen Sie **Transport > Metronomeinstellungen**.
- Öffnen Sie in der **Transportzeile** den Bereich **Metronom-Click & Vorzähler** und klicken Sie auf **Metronomeinstellungen öffnen**.

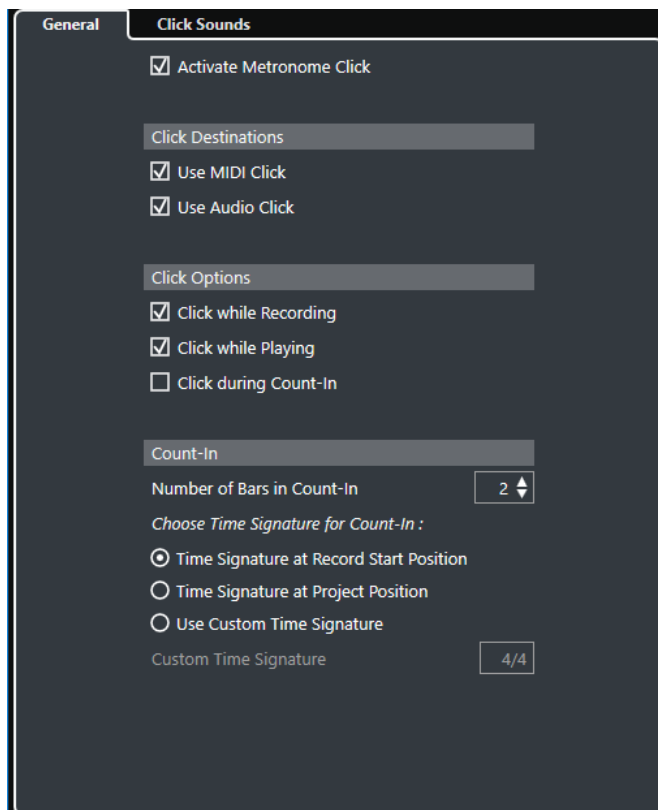

WEITERFÜHRENDE LINKS

[Allgemeines-Registerkarte](#) auf Seite 201

[Click-Sounds-Registerkarte](#) auf Seite 203

[Transportzeilen-Bereiche](#) auf Seite 187

Allgemeines-Registerkarte

Auf der **Allgemeines**-Registerkarte können Sie grundlegende Metronomeinstellungen vornehmen.

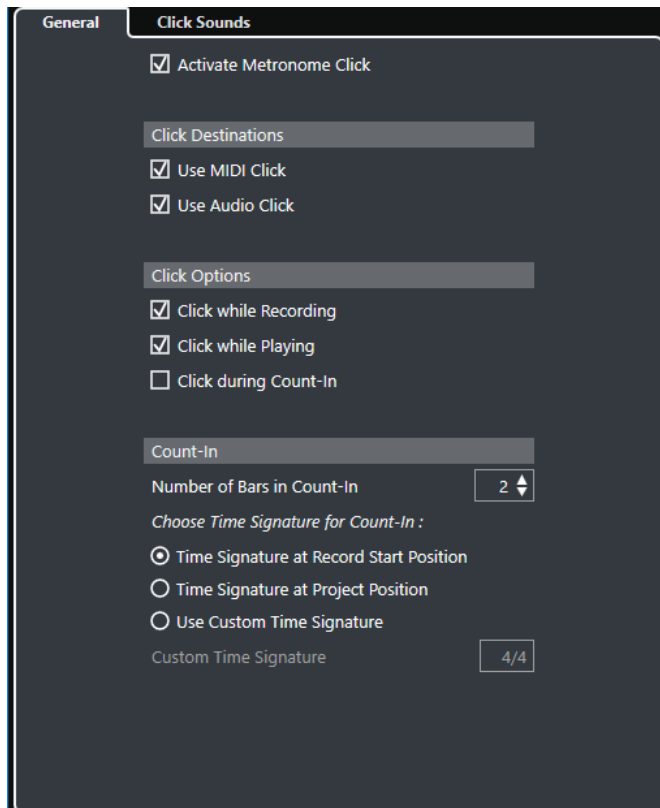

Im obersten Bereich sind folgende Optionen verfügbar:

Metronom-Click aktivieren

Aktiviert/Deaktiviert den Metronom-Click.

Im Bereich **Click-Ziele** sind folgende Optionen verfügbar:

MIDI-Click verwenden

Aktiviert einen MIDI-Click für das Metronom.

Audio-Click verwenden

Aktiviert einen Audio-Click für das Metronom, der über die Audio-Hardware ausgegeben wird.

Im Bereich **Click-Optionen** sind folgende Optionen verfügbar:

Click während der Aufnahme

Aktiviert den Metronom-Click während der Aufnahme.

Click während der Wiedergabe:

Aktiviert den Metronom-Click während der Wiedergabe.

Click während des Vorzählers

Aktiviert einen musikalischen Vorzähler, der wiedergegeben wird, wenn Sie die Aufnahme aus dem Stop-Modus heraus starten.

Im Bereich **Vorzähler** sind folgende Optionen verfügbar:

- **Anzahl der Takte für Vorzähler**
Hier können Sie festlegen, wie viele Takte vor dem Beginn der Aufnahme vorgezählt werden.
- **Taktart an Aufnahmestartposition**

Aktivieren Sie diese Option, damit der Vorzähler automatisch die Taktart und das Tempo der Position verwendet, an der die Aufnahme gestartet wird.

- **Taktart an Positionszeiger**

Aktivieren Sie diese Option, damit der Vorzähler die Taktart an der Projektposition verwendet.

- **Benutzerdefinierte Taktart verwenden**

Hiermit können Sie eine Taktart für den Vorzähler festlegen. In diesem Modus haben Taktartänderungen im Projekt keine Auswirkungen auf den Vorzähler.

Click-Sounds-Registerkarte

Auf der **Click-Sounds**-Registerkarte können Sie den MIDI-Click und den Audio-Click einrichten und vorhören. Sie können den Standard-Audio- oder MIDI-Click verwenden, aus einer Liste von enthaltenen Preset-Sounds wählen oder Ihre eigenen Sounds zuweisen.

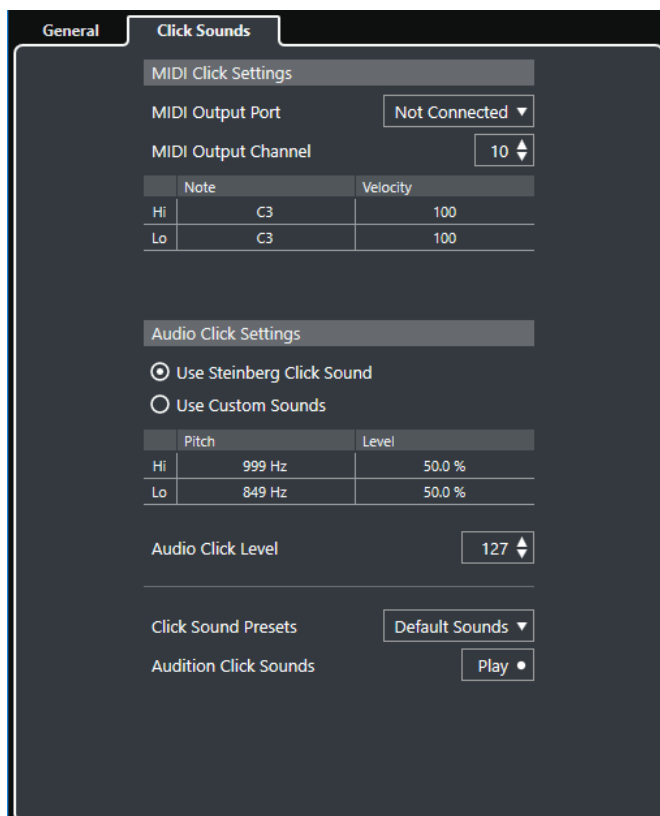

Im Bereich **MIDI-Click-Einstellungen** können Sie den MIDI-Click einrichten, der wiedergegeben wird, wenn Sie **MIDI-Click verwenden** im Bereich **Click-Ziele** auf der **Allgemeines**-Registerkarte aktivieren.

MIDI-Ausgangsanschluss

Hiermit können Sie einen MIDI-Ausgangsanschluss für den MIDI-Click auswählen. Sie können auch ein vorher im **VST-Instrumente**-Fenster eingerichtetes VST-Instrument auswählen (nicht in Cubase LE).

MIDI-Ausgangskanal

Hiermit können Sie einen MIDI-Ausgangskanal für den MIDI-Click auswählen.

Note

Hiermit können Sie die MIDI-Notennummer einstellen, also die Tonhöhe von C2 bis G8. Legen Sie in der obersten Zeile die Notennummer für die erste Zählzeit in einem Takt und in den Zeilen darunter die Notennummern für die anderen Zählzeiten fest.

Anschlagstärke

Hiermit können Sie die Anschlagstärke des MIDI-Click-Sounds einstellen. Legen Sie in der obersten Zeile die Anschlagstärke für die erste Zählzeit in einem Takt und in den Zeilen darunter die Anschlagstärken für die anderen Zählzeiten fest.

Im Bereich **Audio-Click-Einstellungen** können Sie den Audio-Click einrichten, der wiedergegeben wird, wenn Sie **Audio-Click verwenden** im Bereich **Click-Ziele** auf der **Allgemeines**-Registerkarte aktivieren.

Steinberg-Click-Sound verwenden

Aktiviert die Standard-Sounds für den Metronom-Click.

Tonhöhe

Hiermit können Sie die Tonhöhe für die Standard-Sounds einstellen. Legen Sie in der obersten Zeile die Tonhöhe für die erste Zählzeit in einem Takt und in den Zeilen darunter die Tonhöhen für die anderen Zählzeiten fest.

Pegel

Hiermit können Sie den Pegel für die Standard-Sounds einstellen. Legen Sie in der obersten Zeile den Pegel für die erste Zählzeit in einem Takt und in den Zeilen darunter die Pegel für die anderen Zählzeiten fest.

Benutzerdefinierte Sounds verwenden

Aktiviert benutzerdefinierte Sounds für den Metronom-Click. Damit dies funktioniert, müssen Sie eine Audiodatei für die benutzerdefinierten Sounds auswählen, indem Sie in die **Klang**-Spalte klicken.

Klang

Hiermit können Sie eine Audiodatei für die benutzerdefinierten Sounds auswählen. Wählen Sie in der obersten Zeile eine Audiodatei für die erste Zählzeit in einem Takt und in den Zeilen darunter die Audiodateien für die anderen Zählzeiten aus.

Pegel

Hiermit können Sie den Pegel für die benutzerdefinierten Sounds einstellen. Legen Sie in der obersten Zeile den Pegel für die erste Zählzeit in einem Takt und in den Zeilen darunter die Pegel für die anderen Zählzeiten fest.

Audio-Click-Pegel

Hiermit können Sie die Lautstärke des Audio-Clicks regeln.

Click-Sound-Presets

Hiermit können Sie eins der Click-Sound-Presets laden, das bis zu 4 Akzente unterstützt. Neben anderen Click-Sounds, die sich für eine breite Palette von Anwendungen eignen, können Sie auch den **Steinberg-Click-Sound** auswählen, den Standard-Klick von Cubase.

Sie können auch Ihre eigenen Presets erstellen und sie speichern.

Click-Sounds anhören

Klicken Sie auf **Wiedergabe**, um die aktivierten Click-Sounds vorzuhören.

Benutzerdefinierten Audio-Click-Sound festlegen

Wenn Sie nicht den Standard-Click-Sound verwenden möchten, können Sie Ihren eigenen, benutzerdefinierten Sound nutzen.

VORAUSSETZUNGEN

Im **Metronomeinstellungen**-Dialog auf der **Allgemeines**-Registerkarte ist **Metronom-Click aktivieren** eingeschaltet. Im Bereich **Click-Ziele** ist **Audio-Click verwenden** eingeschaltet.

VORGEHENSWEISE

1. Öffnen Sie die **Click-Sounds**-Registerkarte und aktivieren Sie im Bereich **Audio-Click-Einstellungen** die Option **Benutzerdefinierte Sounds verwenden**.
 2. Klicken Sie in der **Klang**-Spalte auf die oberste Zeile.
 3. Wählen Sie im Dateidialog die Audiodatei aus, die Sie als benutzerdefinierten Sound für die erste Zählzeit verwenden möchten.
 4. Klicken Sie auf **Öffnen**.
 5. Klicken Sie auf die anderen Zeilen, um Audiodateien für die anderen Zählzeiten auszuwählen.
 6. Legen Sie die Pegel der Sounds fest, indem Sie in die jeweiligen Zeilen in der **Pegel**-Spalte klicken und die Werte anpassen.
 7. Optional: Klicken Sie auf **Wiedergabe**, um die benutzerdefinierten Sounds vorzuhören.
-

ERGEBNIS

Das Metronom nutzt die benutzerdefinierten Sounds für den Audio-Click.

WEITERE SCHRITTE

Öffnen Sie das Einblendmenü **Click-Sound-Presets** und speichern Sie Ihre benutzerdefinierten Sounds als Preset.

Events verfolgen

Die Funktion **Events verfolgen** stellt sicher, dass Ihre MIDI-Instrumente auch dann richtig klingen, wenn Sie den Positionszeiger an eine neue Position bewegen und die Wiedergabe starten. Dazu sendet das Programm eine Reihe von MIDI-Befehlen an Ihre Instrumente, wodurch bei allen MIDI-Geräten die richtigen Einstellungen für Programmwechsel, Controller-Befehle (wie MIDI-Lautstärke) usw. vorgenommen werden.

BEISPIEL

Angenommen, Sie haben eine MIDI-Spur mit einem Programmwechselbefehl am Anfang. Durch diesen Befehl schaltet ein Synthesizer auf einen Klavier-Sound um.

Am Anfang des ersten Refrains gibt es einen weiteren Programmwechselbefehl, der den gleichen Synthesizer auf einen Streicher-Sound umschaltet.

Starten Sie jetzt die Wiedergabe. Sie beginnt mit dem Klavier-Sound und schaltet dann auf den Streicher-Sound um. In der Mitte des Refrains halten Sie die Wiedergabe an und gehen an eine Stelle zwischen dem Anfang und dem zweiten Programmwechsel zurück. Vom Synthesizer wird immer noch der Streicher-Sound gespielt, obwohl hier ein Klavier-Sound wiedergegeben werden soll.

Mit der Funktion **Events verfolgen** wird dieses Problem behoben. Wenn diese Option beim Zurückspulen eingeschaltet ist, verfolgt Cubase die Event-Aufzeichnungen bis zum Anfang zurück und findet den ersten Programmwechsel. Dann sendet es diesen Programmwechselbefehl, so dass der Synthesizer auf das richtige Programm umgeschaltet wird.

Dasselbe gilt auch für andere Event-Arten. Die Einstellungen für **Events verfolgen** auf der **MIDI**-Seite des **Programmeinstellungen**-Dialogs legen fest, welche Event-Arten verfolgt werden, wenn Sie zu einer neuen Position navigieren und die Wiedergabe starten.

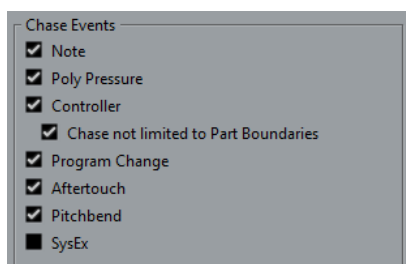

WEITERFÜHRENDE LINKS

[Events verfolgen](#) auf Seite 751

Virtuelles Keyboard

Das **Virtuelle Keyboard** ermöglicht es Ihnen, mit Hilfe der Computertastatur oder mit der Maus MIDI-Noten zu spielen und aufzunehmen. Dies ist sehr nützlich, wenn Sie kein externes MIDI-Instrument haben und die Noten nicht mit dem **Stift**-Werkzeug einzeichnen möchten.

Wenn das **Virtuelle Keyboard** angezeigt wird, sind die regulären Tastaturbefehle geblockt, da sie für das **Virtuelle Keyboard** reserviert sind. Die einzigen Ausnahmen sind:

- Speichern: **Strg-Taste/Befehlstaste-S**
- Aufnahme starten/stoppen: **Num-Taste ***
- Wiedergabe starten/stoppen: **Leertaste**
- Zum linken Locator positionieren: **Num-Taste 1**
- Löschen: **Entf-Taste** oder **Rücktaste**
- Cycle Ein/Aus: **Num-Taste /**
- Transportfeld anzeigen/ausblenden: **F2**
- Virtuelles Keyboard anzeigen/ausblenden: **Alt-Taste-K**

MIDI über das Virtuelle Keyboard aufnehmen

Sie können das **Virtuelle Keyboard** verwenden, um MIDI in Cubase aufzunehmen.

VORAUSSETZUNGEN

Sie haben eine MIDI- oder Instrumentenspur ausgewählt und **Aufnahme aktivieren** aktiviert.

VORGEHENSWEISE

1. Wählen Sie **Studio > Virtuelles Keyboard**.
2. Aktivieren Sie **Aufnahme**.
3. Führen Sie eine der folgenden Aktionen durch, um einige Noten einzugeben:
 - Klicken Sie auf die Tasten des **Virtuellen Keyboards**.
 - Drücken Sie die entsprechende Taste auf Ihrer Computertastatur.

HINWEIS

Sie können auch mehrere Tasten gleichzeitig drücken, um polyphone Parts einzugeben. Es hängt dabei vom jeweiligen Betriebssystem und der Hardwarekonfiguration ab, wie viele Noten Sie maximal auf einmal spielen können.

WEITERE SCHRITTE

Schließen Sie das **Virtuelle Keyboard**, so dass alle Tastaturbefehle wieder verfügbar sind.

Optionen für das Virtuelle Keyboard

Das **Virtuelle Keyboard** bietet verschiedene Anzeigemodi und andere Optionen.

- Um das **Virtuelle Keyboard** zu öffnen, wählen Sie **Studio > Virtuelles Keyboard**.

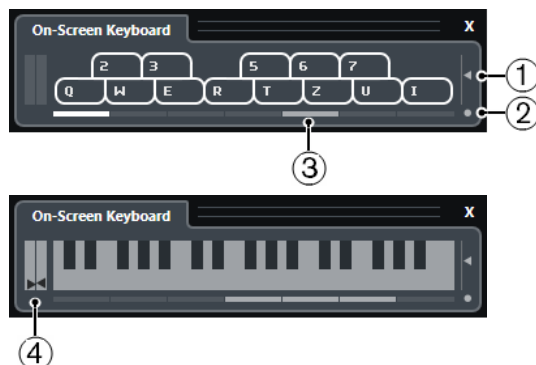

1 Anschlagstärke der Noten

Mit diesem Schieberegler können Sie die Lautstärke des **Virtuellen Keyboards** einstellen. Dazu können Sie auch die **Pfeil-nach-oben-Taste** und die **Pfeil-nach-unten-Taste** verwenden.

2 Modus für Virtuelles Keyboard wechseln

Mit diesem Schalter können Sie zwischen Computertastatur- und Klaviatur-Ansicht umschalten.

In der Computertastatur-Ansicht können Sie Noten über die beiden Reihen auf der Computertastatur eingeben, die auf dem **Virtuellen Keyboard** angezeigt werden.

Die Klaviatur-Ansicht hat einen größeren Tastenumfang. Hiermit können Sie gleichzeitig mehr als nur eine Stimme spielen. Dazu können Sie auch die **Tab-Taste** verwenden.

3 Oktavbereich verschieben

Mit diesen Schaltern können Sie den Tastaturbereich auf eine höhere oder tiefere Oktave umschalten. Sie haben einen Oktavbereich von sieben Oktaven zu Ihrer Verfügung. Dazu können Sie auch die **Pfeil-nach-links-Taste** und die **Pfeil-nach-rechts-Taste** verwenden.

4 Pitchbend-/Modulations-Schieberegler

Diese Schieberegler sind nur verfügbar in der Klaviatur-Ansicht. Der linke Schieberegler zeigt Pitchbend, der rechte Modulationsänderungen an. Um Modulation anzuwenden, klicken Sie auf eine Taste und ziehen Sie nach oben oder unten. Um Pitchbend anzuwenden, ziehen Sie nach links oder rechts.

Aufnehmen

In Cubase können Sie Audio- und MIDI-Daten aufnehmen.

Nehmen Sie die folgenden anfänglichen Vorbereitungen vor:

- Richten Sie Ihre Audio-Hardware richtig ein, schließen Sie sie an und kalibrieren Sie sie.
- Öffnen Sie ein Projekt und stellen Sie die Parameter im **Projekteinstellungen**-Dialog gemäß den technischen Daten Ihrer Hardware und Software ein.
Die Parameter im **Projekteinstellungen**-Dialog legen Aufnahme-Dateiformat, Samplerate, Länge des Projekts usw. fest. Diese beeinflussen die Audioaufnahmen, die Sie im Verlauf des Projekts erstellen werden.
- Wenn Sie auch MIDI-Daten aufnehmen möchten, schließen Sie Ihre MIDI-Geräte an und richten Sie sie ein.

WEITERFÜHRENDE LINKS

[Audio-Konfiguration](#) auf Seite 13

[MIDI-Konfiguration](#) auf Seite 20

Aufnahmemethoden

Die grundlegenden Aufnahmemethoden gelten für Audio- und MIDI-Aufnahmen.

Aufnahme aktivieren für Spuren

Zum Aufnehmen müssen Sie für die Spuren, auf denen Sie aufnehmen möchten, den Aufnahmemodus einschalten.

VORGEHENSWEISE

- Führen Sie eine der folgenden Aktionen durch:
 - Aktivieren Sie **Aufnahme aktivieren** in der Spurliste.
 - Aktivieren Sie **Aufnahme aktivieren** in der **MixConsole**.
 - Wählen Sie die Spur aus, die Sie in Aufnahmebereitschaft versetzen möchten, und aktivieren Sie **Aufnahme aktivieren** im **Inspector**.

ERGEBNIS

Die Spuren werden in Aufnahmebereitschaft versetzt.

HINWEIS

Wenn Sie in der **Mixer**-Kategorie im **Tastaturbefehle**-Dialog einen Tastaturbefehl für **Alle Audiospuren aufnahmebereit** einrichten, können Sie alle Audiospuren gleichzeitig in Aufnahmebereitschaft versetzen. Die genaue Anzahl der Audiospuren, die Sie gleichzeitig aufnehmen können, hängt von der Prozessorleistung Ihres Computers und Ihrer Festplatte ab. Aktivieren Sie die Option **Warnmeldung bei Audio-Aussetzern** im **Programmeinstellungen**-

Dialog (unter **VST**), um eine Warnmeldung zu erhalten, sobald die CPU-Überlastungsanzeige während der Aufnahme aufleuchtet.

WEITERFÜHRENDE LINKS

[Bearbeitungsoptionen – Projekt und MixConsole](#) auf Seite 745
[VST](#) auf Seite 759

Spuren bei Auswahl in Aufnahmebereitschaft versetzen

Sie können festlegen, dass Spuren beim Auswählen automatisch in Aufnahmebereitschaft versetzt werden.

VORGEHENSWEISE

1. Wählen Sie **Bearbeiten > Programmeinstellungen**.
 2. Öffnen Sie die Seite **Bearbeitungsoptionen – Projekt und MixConsole** und aktivieren Sie **Aufnahme auf ausgewählter Audiospur aktivieren** bzw. **Aufnahme auf ausgewählter MIDI-Spur aktivieren**.
-

ERGEBNIS

Die Spuren werden in Aufnahmebereitschaft versetzt, wenn Sie sie auswählen.

Aufnahme manuell aktivieren

Sie können die Aufnahme manuell aktivieren.

VORGEHENSWEISE

- Führen Sie eine der folgenden Aktionen durch:
 - Klicken Sie auf **Aufnahme** im **Transportfeld**, in der Werkzeugzeile oder in der **Transportzeile**.
 - Drücken Sie die **Num ***.
-

ERGEBNIS

Die Aufnahme beginnt am Positionszeiger.

HINWEIS

Wenn Sie die Aufnahme im Stop-Modus starten, können Sie ab dem linken Locator aufnehmen. Damit dies funktioniert, müssen Sie **Transport > Aufnahmemodi** wählen und **Aufnahmestart am linken Locator/Punch-In-Position** aktivieren. Der Metronom-Vorzähler wird angewendet.

Aufnahme automatisch aktivieren

Cubase kann bei Erreichen einer bestimmten Position automatisch vom Wiedergabe- in den Aufnahmemodus umgeschaltet werden. Dies ist von Vorteil, wenn Sie einen Bereich Ihrer Aufnahme ersetzen möchten und das Audiomaterial vor dem zu ersetzenden Bereich anhören möchten.

VORGEHENSWEISE

1. Setzen Sie den linken Locator an die Position, an der die Aufnahme beginnen soll.
 2. Aktivieren Sie **Punch-In** im **Transportfeld**.
 3. Starten Sie die Wiedergabe von einer beliebigen Stelle vor dem linken Locator.
-

ERGEBNIS

Wenn der Positionszeiger den linken Locator erreicht, wird die Aufnahme automatisch gestartet.

WEITERFÜHRENDE LINKS

[Punch-In und Punch-Out](#) auf Seite 199

Aufnahme beenden

Sie können die Aufnahme manuell beenden.

VORGEHENSWEISE

- Führen Sie eine der folgenden Aktionen durch:
 - Klicken Sie im **Transportfeld** auf **Stop**.
 - Drücken Sie die **Num ***.
-

ERGEBNIS

Die Aufnahme stoppt und die Wiedergabe wird fortgesetzt.

Aufnahme automatisch mit Punch-Out beenden

Wenn Sie **Punch-Out** aktivieren, können Sie die Aufnahme automatisch an der festgelegten Punch-Out-Position beenden.

VORGEHENSWEISE

- Aktivieren Sie **Punch-Out** im **Transportfeld**.
-

ERGEBNIS

Die Aufnahme stoppt automatisch, wenn der Positionszeiger die Punch-Out-Position erreicht. Die Wiedergabe wird fortgesetzt.

WEITERFÜHRENDE LINKS

[Punch-In und Punch-Out](#) auf Seite 199

Aufnahme und Wiedergabe anhalten

Sie können die Aufnahme und Wiedergabe manuell anhalten.

VORGEHENSWEISE

- Führen Sie eine der folgenden Aktionen durch:
 - Klicken Sie im **Transportfeld** auf **Stop**.
 - Drücken Sie die **Num 0**.
-

ERGEBNIS

Die Aufnahme und Wiedergabe wird angehalten.

Aufnahmen im Cycle-Modus

Sie können zyklisch (im Cycle-Modus) aufnehmen, d. h. Sie können einen ausgewählten Bereich wiederholt und nahtlos von Anfang bis Ende immer wieder aufnehmen.

VORAUSSETZUNGEN

Ein Cycle-Bereich wird durch den linken und den rechten Locator definiert.

VORGEHENSWEISE

1. Klicken Sie auf **Cycle aktivieren** im **Transportfeld**, um den Cycle-Modus zu aktivieren.
 2. Aktivieren Sie die Aufnahme am linken Locator, vor oder innerhalb des Cycles.
Wenn der Positionszeiger den rechten Locator erreicht, springt er zum linken Locator zurück und fährt mit der Aufnahme eines neuen Durchlaufs fort.
-

ERGEBNIS

Die Ergebnisse Ihrer Aufnahmen im Cycle-Modus hängen vom ausgewählten Aufnahmemodus ab. Außerdem unterscheiden sie sich für Audio und MIDI.

WEITERFÜHRENDE LINKS

[Linker und rechter Locator](#) auf Seite 194

[MIDI-Aufnahme](#) auf Seite 222

[Audioaufnahme](#) auf Seite 217

Aufnahmemodi-Menü

Mit den **Aufnahmemodi** können Sie bestimmen, was geschieht, wenn Sie während einer Audio- oder MIDI-Aufnahme auf **Aufnahme** klicken.

- Um auf die Aufnahmemodi zuzugreifen, wählen Sie **Transport > Audioaufnahmemodi**. Sie können auch auf die **Audioaufnahmemodi** zugreifen, indem Sie oben in den Bereich **Aufnahmemodi** im **Transportfeld** klicken.

Punch-In/Out

In diesem Modus wird die Aufnahme gestoppt.

Re-Record

In diesem Modus wird die erste Aufnahme neu ausgelöst, die Events werden entfernt und die Aufnahme wird von exakt derselben Position neu gestartet.

Aufnahmestart am Positionszeiger

In diesem Modus wird die Aufnahmefunktion von der Position des Positionszeigers gestartet.

Aufnahmestart am linken Locator/Punch-In-Position

In diesem Modus wird die Aufnahmefunktion von der Position des linken Locators gestartet.

WEITERFÜHRENDE LINKS

[Transport-Menü](#) auf Seite 182

[Transportfeld-Bereiche](#) auf Seite 178

Re-Record

Wenn Sie den **Re-Record**-Modus aktivieren, können Sie Ihre Aufnahme neu starten, indem Sie erneut auf die **Aufnahme**-Taste klicken. Die Aufnahme beginnt dann wieder ab der anfänglichen Position.

VORGEHENSWEISE

1. Wählen Sie **Transport > Aufnahmemodi** und aktivieren Sie **Re-Record**.
2. Starten Sie die Aufnahme.

3. Klicken Sie erneut auf **Aufnahme**, um die Aufnahme wieder zu starten.
-

ERGEBNIS

Der Positionszeiger springt zurück an die Startposition und die Aufnahme wird neu gestartet.

HINWEIS

Die vorherige Aufnahme wird aus dem Projekt entfernt und kann nicht über die **Rückgängig**-Funktion wiederhergestellt werden. Sie ist allerdings im **Pool** verfügbar.

Mithören

In Cubase bedeutet Mithören das Anhören des Eingangssignals, während die Aufnahme vorbereitet bzw. während aufgenommen wird.

Die folgenden Arten des Mithörens sind verfügbar.

- Über Cubase.
- Externes Mithören durch Anhören des Signals, bevor dieses Cubase erreicht.
- Durch direktes Mithören über ASIO.
Dies ist eine Kombination der beiden anderen Methoden.

Mithören über Cubase

Wenn Sie über Cubase mithören, wird das Eingangssignal zur Audiowiedergabe gemischt. Dafür benötigen Sie also eine Audio-Hardware-Konfiguration mit einem geringen Latenzwert.

VORGEHENSWEISE

1. Aktivieren Sie **Monitor** in der Spurliste.



2. Stellen Sie den Monitoring-Pegel und die Panoramaposition in der **MixConsole** ein.
In dem Kanal, der zur Spur gehört, können Sie Effekte und EQs zum Monitorsignal hinzufügen. Wenn Sie PlugIn-Effekte mit langer Ansprechverzögerung verwenden, wird die Latenz durch den automatischen Verzögerungsausgleich von Cubase noch verlängert. Wenn es aus diesem Grund zu Problemen kommt, können Sie während einer Aufnahme die Funktion **Verzögerungsausgleich einschränken** verwenden.
 3. Wählen Sie im **Programmeinstellungen**-Dialog die **VST**-Option.
 4. Öffnen Sie das Einblendmenü **Automatisches Mithören** und wählen Sie einen Monitor-Modus aus.
-

ERGEBNIS

Das mitgehörte Signal wird entsprechend dem Latenzwert (der von Ihrer Audio-Hardware und den Treibern abhängt) verzögert wiedergegeben. Sie können die Latenz Ihrer Audio-Hardware im Dialog **Studio-Einstellungen** (unter **VST-Audiosystem**) überprüfen.

WEITERFÜHRENDE LINKS

[VST](#) auf Seite 759

Externes Mithören

Externes Mithören bedeutet, dass das Eingangssignal angehört wird, bevor es Cubase erreicht. Dafür benötigen Sie ein externes Mischpult, um die Audiowiedergabe mit dem Eingangssignal zu mischen. Bei dieser Methode hat der Latenzwert Ihrer Hardware-Konfiguration keinen Einfluss auf das mitgehörte Signal. Beim externen Mithören können Sie den Pegel des mitgehörten Signals nicht über Cubase einstellen. Sie können dem Monitorsignal auch keine VST-Effekte oder EQ hinzufügen.

VORGEHENSWEISE

1. Wählen Sie im **Programmeinstellungen**-Dialog die **VST**-Option.
 2. Öffnen Sie das Einblendmenü **Automatisches Mithören** und wählen Sie **Manuell**.
 3. Deaktivieren Sie **Monitor** in Cubase.
 4. Aktivieren Sie auf Ihrem Mischpult oder Ihrer Mixer-Anwendung Ihrer Audio-Hardware einen der Modi **Thru** oder **Direct Thru**, um die empfangenen Audiosignale weiterzuleiten.
-

Direktes Mithören über ASIO

Wenn Ihre Audio-Hardware ASIO-2.0-kompatibel ist, unterstützt sie vermutlich das direkte Mithören über ASIO. Dies ist ggf. auch bei Audio-Hardware mit macOS-Treibern der Fall. Im ASIO-Direct-Monitoring-Modus erfolgt das Abhören auf der Audio-Hardware, bedient wird es über Cubase. Beim direkten Mithören über ASIO hat die Latenz der Audio-Hardware keinen Einfluss auf das mitgehörte Signal.

VORGEHENSWEISE

1. Aktivieren Sie **Monitor** in der Spurliste.



2. Wählen Sie **Studio > Studio-Einstellungen**.
3. Wählen Sie Ihren Hardwaretreiber in der **Geräte**-Liste aus und aktivieren Sie **Direktes Mithören**.

Wenn diese Option nicht verfügbar ist, unterstützt Ihre Audio-Hardware (oder der aktuelle Treiber) kein direktes Mithören über ASIO. Bei Fragen wenden Sie sich an den Hersteller der Audio-Hardware.

4. Wählen Sie im **Programmeinstellungen**-Dialog die **VST**-Option.
 5. Öffnen Sie das Einblendmenü **Automatisches Mithören** und wählen Sie einen Monitor-Modus aus.
 6. Stellen Sie den Monitoring-Pegel und die Panoramaposition in der **MixConsole** ein. Ja nach Audio-Hardware ist dies evtl. nicht möglich.
-

WEITERE SCHRITTE

Sie können die Eingangspegel Ihrer Audiospuren bei der Arbeit im **Projekt**-Fenster ablesen, indem Sie das Eingangsbus-Meter den Audiospuren mit aktivem Monitorsignal zuweisen.

- Aktivieren Sie **Eingangsbus-Meter an Audiospur leiten (Direktes Mithören)** im **Programmeinstellungen**-Dialog (unter **Meter**).

Da die Anzeigen für die Audiospuren in diesem Fall die Anzeigen der Eingangsbusse abbilden, sehen Sie in beiden Anzeigen dasselbe Signal. In diesem Fall sind die Auswirkungen bestimmter Funktionen, die Sie auf Audiospuren anwenden, nicht im Spur-Meter erkennbar.

WEITERFÜHRENDE LINKS
[VST](#) auf Seite 759

MIDI-Spuren mithören

Sie können alles, was Sie spielen und aufnehmen, auf dem MIDI-Ausgang und dem MIDI-Kanal mithören, die für die MIDI-Spur ausgewählt sind.

VORAUSSETZUNGEN

Local Off ist an Ihrem MIDI-Instrument aktiviert.

VORGEHENSWEISE

1. Wählen Sie im **Programmeinstellungen**-Dialog die **MIDI**-Option.
2. Stellen Sie sicher, dass **MIDI-Thru aktiv** aktiviert ist.
3. Aktivieren Sie **Monitor** in der Spurliste.



ERGEBNIS

Das eingehende MIDI-Signal wird nun wieder nach außen geleitet.

WEITERFÜHRENDE LINKS
[MIDI](#) auf Seite 751

Einstellungen für die Audioaufnahme

Für die Audioaufnahme sind bestimmte Vorbereitungen und Einstellungen erforderlich.

Vorbereitungen für die Audioaufnahme

Bevor Sie Audio aufnehmen können, müssen Sie einige Vorbereitungen treffen.

Aufnahme-Dateiformat auswählen

Sie können das Aufnahmedateiformat einstellen. Diese Einstellungen umfassen die Samplerate, Bittiefe und den Aufnahme-Dateityp für neue Audiodateien.

VORGEHENSWEISE

1. Wählen Sie **Projekt > Projekteinstellungen**.
2. Stellen Sie die Werte für **Samplerate**, **Bittiefe** und **Aufnahme-Dateityp** ein.

WICHTIG

Die Bittiefe und der Dateityp können jederzeit geändert werden, während die Samplerate eines Projekts später nicht mehr verändert werden kann.

WEITERFÜHRENDE LINKS
[Neue Projekte erstellen](#) auf Seite 75

Audio-Aufnahmeordner einstellen

Jedes Cubase-Projekt hat einen Projektordner, der (unter anderem) einen **Audio**-Ordner enthält. Standardmäßig werden in diesem Ordner die aufgenommenen Audiodateien gespeichert. Sie können jedoch auch für jede einzelne Audiospur einen eigenen Aufnahmeordner einstellen.

VORGEHENSWEISE

1. Wählen Sie in der Spurliste alle Spuren aus, denen Sie denselben Aufnahmeordner zuweisen möchten.
 2. Klicken Sie mit der rechten Maustaste auf eine der Spuren, um das Kontextmenü zu öffnen.
 3. Wählen Sie **Aufnahmeordner definieren**.
 4. Navigieren Sie im Datei-Dialog zu dem Ordner, den Sie als Aufnahmeordner verwenden möchten, oder erzeugen Sie einen neuen Ordner, indem Sie auf **Neuer Ordner** klicken. Wenn Sie unterschiedliche Ordner für unterschiedliches Material haben möchten (Stimmen, Ambient-Sounds, Musik usw.) können Sie im **Audio**-Ordner des Projekts Unterordner erzeugen und die unterschiedlichen Spuren den entsprechenden Unterordnern zuweisen. Auf diese Weise bleiben alle Audiodateien im Projektordner, so dass Sie das Projekt einfacher verwalten können.
-

Spur für die Aufnahme vorbereiten

Bevor Sie Audio aufnehmen können, müssen Sie eine Spur hinzufügen und einrichten.

Eine Spur hinzufügen und die Kanalkonfiguration vornehmen

Um Audio aufzunehmen, müssen Sie eine Audiospur hinzufügen und ihre Kanalkonfiguration vornehmen. Die Kanalkonfiguration der Spur bestimmt die Kanalkonfiguration der aufgenommenen Audiodatei.

VORGEHENSWEISE

1. Klicken Sie im globalen Bereich für Spurbedienelemente in der Spurliste auf **Spur hinzufügen** .
 2. Klicken Sie auf **Audio**.
 3. Wählen Sie im **Anzahl**-Wertefeld die Anzahl von Spuren aus, die Sie hinzufügen möchten.
 4. Öffnen Sie das **Konfiguration**-Einblendmenü und wählen Sie eine Kanalkonfiguration aus.
 5. Optional: Geben Sie im **Name**-Feld einen Spurnamen ein.
 6. Klicken Sie auf **Spur hinzufügen**.
-

WEITERFÜHRENDE LINKS

[Spur hinzufügen \(Dialog\) – Audio](#) auf Seite 93

RAM-Anforderungen für die Aufnahme

Jede Spur, auf der Sie aufnehmen, benötigt eine bestimmte Menge an Arbeitsspeicher. Für jeden Audiokanal sind 2,4 MB RAM für **MixConsole**-Einstellungen usw. erforderlich. Der Speicherbedarf erhöht sich mit der Länge (Dauer) der Aufnahme, der Samplerate und mit der Anzahl der aufgenommenen Spuren. Beachten Sie für die Aufnahme beim Einrichten eines Projekts die RAM-Beschränkungen Ihres Betriebssystems.

Eingangsbus für eine Spur auswählen

Bevor Sie auf Ihrer Spur aufnehmen können, müssen Sie die entsprechenden Eingangsbusse hinzufügen und einrichten, und Sie müssen angeben, von welchem Eingangsbus die Spur aufnehmen soll.

VORGEHENSWEISE

1. Öffnen Sie im **Inspector** für die entsprechende Audiospur das Einblendmenü **Eingangs-Routing**.

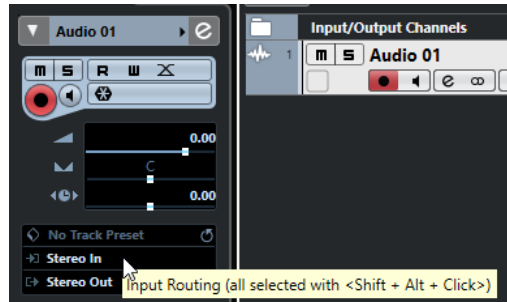

2. Wählen Sie einen Eingangsbus aus.
-

WEITERFÜHRENDE LINKS

[Eingangs- und Ausgangsanschlüsse einrichten](#) auf Seite 19
[Audio-Bus-Einrichtung](#) auf Seite 20
[Audiospur-Inspector](#) auf Seite 95

Audioaufnahme

Sie können Audiomaterial mit jeder der grundlegenden Aufnahmemethoden aufnehmen.

Nach Beenden der Aufnahme wird die Audiodatei im **Audio**-Ordner des Projektordners gespeichert. Im **Pool** wird für die Audiodatei ein Audio-Clip erstellt. Auf der Aufnahmespur wird ein Audio-Event angezeigt, das den ganzen Clip wiedergibt. Schließlich wird eine Wellenformdarstellung für das Audio-Event berechnet, was bei langen Aufnahmen einige Zeit dauern kann.

HINWEIS

Die Wellenform wird während des Aufnahmevorgangs berechnet und angezeigt. Diese Echtzeitfunktion benötigt eine höhere Rechenleistung. Wenn Ihr Prozessor langsam ist oder wenn Sie an einem CPU-intensiven Projekt arbeiten, deaktivieren Sie **Während der Aufnahme Audio-Images erzeugen** im **Programmeinstellungen**-Dialog (unter **Aufnahme – Audio**).

WEITERFÜHRENDE LINKS

[Aufnahmemethoden](#) auf Seite 209
[Aufnehmen im Cycle-Modus](#) auf Seite 211

Audioaufnahmemodi

Durch Auswählen eines **Audioaufnahmemodus** können Sie festlegen, was mit Ihrer Aufnahme und mit den auf der Aufnahmespur vorhandenen Events passiert. Dies ist wichtig, da Sie nicht immer auf eine leere Spur aufnehmen werden. Es kann Situationen geben, in denen Sie über bestehende Events aufnehmen – insbesondere im Cycle-Modus.

- Um auf die Aufnahmemodi zuzugreifen, wählen Sie **Transport > Audioaufnahmemodus**.

Sie können auch auf die **Audioaufnahmemodi** zugreifen, indem Sie rechts neben das Audiosymbol im Bereich **Aufnahmemodi** des **Transportfeldes** klicken.

Keep History

Bestehende Events, oder Bereiche, die von einer neuen Aufnahme überlappt werden, bleiben erhalten.

Cycle History + Replace

Bestehende Events, oder Bereiche, die von einer neuen Aufnahme überlappt werden, werden durch die neue Aufnahme ersetzt. Wenn Sie jedoch im Cycle-Modus aufnehmen, werden alle Takes des aktuellen Cycle-Durchlaufs beibehalten.

Ersetzen

Bestehende Events, oder Bereiche, die von einer neuen Aufnahme überlappt werden, werden durch die jeweils letzte Aufnahme ersetzt.

WEITERFÜHRENDE LINKS

[Transport-Menü](#) auf Seite 182

[Transportfeld-Bereiche](#) auf Seite 178

Aufnahme und Effekte

Mit Cubase können Sie Effekte und/oder EQ-Einstellungen direkt während der Aufnahme auf das Signal anwenden, indem Sie dem Eingangskanal in der **MixConsole** Insert-Effekte hinzufügen und/oder EQ-Einstellungen für diesen Kanal vornehmen.

WICHTIG

Wenn Sie mit Effekten aufnehmen, gehören diese unlösbar zur Audiodatei dazu. Sie können die Effekteinstellungen nach der Aufnahme nicht mehr ändern.

Verwenden Sie das 32-Bit-Float- oder das 64-Bit-Float-Format, wenn Sie mit Effekten aufnehmen. Auf diese Weise wird die Bittiefe nicht reduziert, d. h. es besteht kein Clipping-Risiko. Außerdem bleibt hier die Signalqualität erhalten. Wenn Sie im 16- oder 24-Bit-Format aufnehmen, ist weniger Headroom verfügbar, d. h. bei zu hohen Signalspitzen kann Clipping auftreten.

Aufnahmen rückgängig machen

Sie können eine Aufnahme direkt nach ihrem Abschluss rückgängig machen.

VORGEHENSWEISE

- Wählen Sie **Bearbeiten > Rückgängig**.
-

ERGEBNIS

- Die Events, die Sie aufgenommen haben, werden aus dem **Projekt**-Fenster gelöscht.
- Die Audio-Clips im **Pool** werden in den Papierkorb-Ordner verschoben.

WEITERE SCHRITTE

Um die aufgenommenen Audiodateien von der Festplatte zu löschen, wählen Sie **Medien > Pool-Fenster öffnen**, klicken Sie mit der rechten Maustaste auf das **Papierkorb**-Symbol und wählen Sie **Papierkorb leeren**.

WEITERFÜHRENDE LINKS

[Pool-Fenster](#) auf Seite 422

Wiederherstellen von Audioaufnahmen

In Cubase können Sie Audioaufnahmen wiederherstellen.

Sie können Audioaufnahmen in zwei Situationen wiederherstellen:

- Sie drücken zu spät auf **Aufnahme**.
Damit dies funktioniert, müssen Sie eine Voraufnahmezeit einstellen.
- Während der Aufnahme ist es zu einem Systemausfall gekommen.

Audio-Voraufnahmezeit festlegen

Sie können bis zu 1 Minute des im Stop-Modus oder während der Wiedergabe eingegangenen Audiomaterials nachträglich wiederherstellen (aufnehmen). Dies ist möglich, weil Cubase das eingehende Audiomaterial auch dann im Zwischenspeicher ablegt, wenn die Aufnahme nicht eingeschaltet ist.

VORGEHENSWEISE

1. Wählen Sie im **Programmeinstellungen**-Dialog **Aufnahme > Audio**.
2. Geben Sie im Feld **Audio Pre-Record (Sekunden)** eine Zeitdauer an (bis zu 60 Sekunden).
Der Zwischenspeicher für den Audioeingang wird aktiviert.
3. Stellen Sie sicher, dass der Aufnahmemodus für eine Audiospur aktiviert ist und dass diese Spur Audiomaterial von der Signalquelle empfängt.
4. Wenn Sie (entweder im Stop-Modus oder während der Wiedergabe) gespieltes Audiomaterial nachträglich wiederherstellen möchten, klicken Sie auf **Aufnahme**.
5. Stoppen Sie die Aufnahme nach einigen Sekunden.
Dadurch wird an der Position, an der sich der Positionszeiger beim Aktivieren der Aufnahme befand, ein Audio-Event erzeugt. Wenn zuvor der Stop-Modus aktiviert und der Positionszeiger am Projektanfang war, müssen Sie im nächsten Schritt das Event nach rechts verschieben. Wenn Sie Ihr Audiomaterial während der Wiedergabe des Projekts eingespielt haben, müssen Sie das Event nicht verschieben.
6. Wählen Sie das **Objektauswahl**-Werkzeug aus und bewegen Sie es auf die untere linke Ecke des Events, so dass ein Doppelpfeil angezeigt wird. Klicken Sie dort und ziehen Sie nach links.

ERGEBNIS

Das Event wird nun erweitert und das vor dem Einschalten der Aufnahme gespielte Audiomaterial wird eingefügt. Wenn Sie während der Wiedergabe gespielt haben, wird das wiederhergestellte Material genau an der Position eingefügt, an der Sie es gespielt haben.

WEITERFÜHRENDE LINKS

[Aufnahme – Audio](#) auf Seite 756

Wiederherstellen von Audioaufnahmen nach einem Systemabsturz

In Cubase können Sie Audioaufnahmen nach einem Systemausfall z. B. durch Stromausfall oder durch andere Ereignisse wiederherstellen.

Wenn Sie während einer Aufnahme einen Computer-Absturz erlitten haben, starten Sie das System neu und öffnen Sie den Aufnahmeordner des Projekts. Standardmäßig ist dies der **Audio**-Unterverordner im Projektordner. Er müsste die zuletzt aufgenommene Audiodatei enthalten, die in der Länge vom Aufnahmebeginn bis zum Zeitpunkt des Computerabsturzes reicht.

HINWEIS

- Diese Funktion stellt keine umfassende Garantie seitens Steinberg für die Wiederherstellbarkeit von Audioaufnahmen nach Systemabstürzen dar. Zwar wurde das Programm intern dahingehend verbessert, dass Audioaufnahmen wiederhergestellt werden können, es ist jedoch bei einem Systemabsturz, Stromausfall usw. immer möglich, dass andere Komponenten des Systems beeinträchtigt wurden und so das Speichern bzw. Wiederherstellen von Dateien unmöglich ist.
 - Versuchen Sie nicht, eine solche Situation aktiv herbeizuführen, um diese Funktion zu testen. Obwohl die internen Prozesse des Programms für solche Situationen angepasst wurden, kann Steinberg nicht dafür garantieren, dass dabei nicht andere Komponenten des Systems in Mitleidenschaft gezogen werden.
-

Einstellungen für die MIDI-Aufnahme

Für die MIDI-Aufnahme sind bestimmte Vorbereitungen und Einstellungen erforderlich.

Vorbereitungen für die MIDI-Aufnahme

Die in den folgenden Abschnitten beschriebenen Vorbereitungen betreffen hauptsächlich externe MIDI-Geräte.

MIDI-Instrumente und -Kanäle

Die meisten MIDI-Synthesizer können mehrere Signale auf unterschiedlichen MIDI-Kanälen gleichzeitig ausgeben. Hiermit können Sie verschiedene Sounds (Bass, Klavier usw.) am selben Instrument wiedergeben.

Einige Geräte (z. B. Klangerzeuger, die mit dem General-MIDI-Standard kompatibel sind) empfangen immer auf allen 16 MIDI-Kanälen. Wenn Sie über ein solches Instrument verfügen, müssen Sie am Instrument keine weiteren Einstellungen vornehmen.

Bei anderen Instrumenten müssen Sie im Bedienfeld eine Reihe von »Parts«, »Timbres« o. Ä. einstellen, so dass alle auf einem MIDI-Kanal Daten empfangen.

Weitere Informationen entnehmen Sie bitte dem Handbuch zu Ihrem Instrument.

MIDI-Anschlüsse benennen

MIDI-Eingänge und -Ausgänge werden oft mit langen und umständlichen Namen angezeigt. Für mehr Übersichtlichkeit können Sie den MIDI-Anschlüssen in Cubase jedoch auch sinnvollere Namen zuweisen.

VORGEHENSWEISE

1. Wählen Sie **Studio > Studio-Einstellungen**.
 2. Wählen Sie in der **Geräte**-Liste die **MIDI-Anschluss-Einstellungen**.
Die verfügbaren MIDI-Eingänge und -Ausgänge werden angezeigt. Welches Gerät Sie auswählen müssen, hängt unter Windows von Ihrem System ab.
 3. Klicken Sie in der Spalte **Anzeigen als** auf den Namen und geben Sie einen neuen Namen ein.
 4. Klicken Sie auf **OK**.
-

ERGEBNIS

Die neuen Port-Namen werden in den Einblendmenüs **Eingangs-Routing** und **Ausgangs-Routing** angezeigt.

MIDI-Eingang einstellen

Im **Inspector** stellen Sie den MIDI-Eingang der Spur ein.

VORGEHENSWEISE

1. Wählen Sie in der Spurliste die Spur aus, der Sie einen MIDI-Eingang zuweisen möchten.
2. Öffnen Sie ganz oben im **Inspector** das Einblendmenü **Eingangs-Routing** und wählen Sie einen Eingang.

Die im Menü verfügbaren Eingänge hängen von der Art des verwendeten MIDI-Interface' ab. Wenn Sie **Umschalttaste-Alt-Taste** gedrückt halten, wird der ausgewählte MIDI-Eingang für alle ausgewählten MIDI-Spuren verwendet.

HINWEIS

Wenn Sie die Option **Alle MIDI-Eingänge** auswählen, empfängt die Spur MIDI-Daten über alle verfügbaren MIDI-Eingänge.

MIDI-Kanal und -Ausgang einstellen

Die Einstellungen für MIDI-Kanal und MIDI-Ausgang bestimmen, wohin das aufgenommene MIDI-Material während der Wiedergabe geleitet wird. In Cubase sind diese Einstellungen auch für das Mithören über MIDI relevant. Kanal und Ausgang können in der Spurliste oder im **Inspector** eingestellt werden.

VORGEHENSWEISE

1. Wählen Sie in der Spurliste die Spur aus, der Sie einen MIDI-Kanal und einen MIDI-Ausgang zuweisen möchten.
2. Öffnen Sie ganz oben im **Inspector** das Einblendmenü **Ausgangs-Routing** und wählen Sie einen Ausgang.
Die im Menü verfügbaren Ausgänge hängen davon ab, welche Art von MIDI-Interface Sie verwenden. Wenn Sie **Umschalttaste-Alt-Taste** gedrückt halten, wird der ausgewählte MIDI-Ausgang für alle ausgewählten MIDI-Spuren verwendet.
3. Öffnen Sie das **Kanal**-Einblendmenü und wählen Sie einen MIDI-Kanal aus.

HINWEIS

Wenn Sie den Eintrag **Alle** wählen, wird das MIDI-Material an die Kanäle geleitet, die von Ihrem MIDI-Instrument verwendet werden.

Sound auswählen

Sie können Sounds von Cubase aus auswählen, indem Sie das Programm anweisen, Programmwechsel- und Bank-Auswahl-Befehle an Ihr MIDI-Instrument zu senden.

VORGEHENSWEISE

1. Wählen Sie in der Spurliste die Spur aus, der Sie einen Sound zuweisen möchten.
2. Öffnen Sie in der Spurliste oder im **Inspector** das Einblendmenü **Programm-Auswahl** und wählen Sie ein Programm aus.
Programmwechselbefehle ermöglichen den Zugriff auf 128 unterschiedliche Programme.
3. Wenn Ihre MIDI-Instrumente mehr als 128 Programme haben, können Sie das Einblendmenü **Bank-Auswahl** öffnen und verschiedene Bänke wählen, die jeweils 128 Programme enthalten.

HINWEIS

Bank-Auswahl-Befehle werden von unterschiedlichen MIDI-Instrumenten unterschiedlich verarbeitet. Darüber hinaus können die Strukturen und die Anzahl der Bänke variieren. Weitere Informationen entnehmen Sie bitte der Dokumentation zu Ihren MIDI-Instrumenten.

WEITERFÜHRENDE LINKS

[Inspector für MIDI-Spuren](#) auf Seite 111

In MIDI-Editoren aufnehmen

Sie können MIDI-Daten in den MIDI-Part aufnehmen, der in einem MIDI-Editor geöffnet ist.

VORAUSSETZUNGEN

Sie haben **Mischen** oder **Ersetzen** als **MIDI-Aufnahmemodus** ausgewählt.

VORGEHENSWEISE

1. Klicken Sie in den MIDI-Editor, damit er den Fokus erhält.
 2. Aktivieren Sie in der Werkzeugzeile des MIDI-Editors die Option **Im Editor aufnehmen**.
 3. Führen Sie eine der folgenden Aktionen durch, um die Aufnahme zu aktivieren:
 - Klicken Sie auf **Aufnahme** im **Transport**-Feld.
 - Klicken Sie auf **Aufnahme** in der Werkzeugzeile.
-

ERGEBNIS

Die MIDI-Daten werden in den MIDI-Part aufgenommen, der im MIDI-Editor geöffnet ist. Wenn die Aufnahme die Part-Grenzen überschreitet, wird der Part automatisch vergrößert.

WEITERFÜHRENDE LINKS

[Key-Editor-Werkzeugzeile](#) auf Seite 565

MIDI-Aufnahme

Sie können MIDI-Material mit jeder der grundlegenden Aufnahmemethoden aufnehmen.

Wenn Sie die Aufnahme beenden, wird im **Projekt**-Fenster automatisch ein Part mit MIDI-Events erstellt.

HINWEIS

Wenn Sie eine Aufnahme eines VST-Instruments live einspielen, gleichen Sie die Latenz Ihrer Audiokarte dadurch aus, dass Sie die Noten etwas früher spielen. Daraus folgt, dass die Zeitstempel zu früh aufgenommen werden. Wenn Sie in der Spurliste **ASIO-Latenzausgleich** aktivieren, werden alle aufgenommenen Events um den aktuellen Latenzwert verschoben.

Die folgenden Programmeinstellungen betreffen die MIDI-Aufnahme:

- Längenanpassung
- MIDI-Parts auf Taktgrenzen vergrößern
- MIDI-Aufnahmebereich in ms
- ASIO-Latenzausgleich standardmäßig aktiv

Sie finden Sie im **Programmeinstellungen**-Dialog auf den Seiten **MIDI** und **Aufnahme – MIDI**.

WEITERFÜHRENDE LINKS

[Aufnahmemethoden](#) auf Seite 209

[MIDI](#) auf Seite 751

[Aufnahme – MIDI](#) auf Seite 756

Arten von MIDI-Befehlen

Sie können verschiedene Arten von MIDI-Befehlen aufnehmen.

- Um anzugeben, welche Event-Arten aufgenommen werden, deaktivieren Sie die Optionen für die Art von MIDI-Meldung, die Sie aufnehmen möchten, im **Programmeinstellungen**-Dialog (unter **MIDI – MIDI-Filter**).

WEITERFÜHRENDE LINKS

[MIDI – MIDI-Filter](#) auf Seite 754

Note-Befehle

Cubase zeichnet Note-On-, Note-Off- und MIDI-Kanal-Befehle auf.

Wenn Sie eine Taste auf Ihrem Synthesizer oder einem anderen MIDI-Keyboard anschlagen und loslassen, werden die folgenden Meldungen aufgenommen:

- Note On (Taste drücken)
- Note Off (Taste loslassen)
- MIDI-Kanal

HINWEIS

Die MIDI-Kanal-Information wird normalerweise von der MIDI-Kanaleinstellung der Spur außer Kraft gesetzt. Wenn Sie jedoch für die Spur die MIDI-Kanaleinstellung **Alle** wählen, wird der ursprüngliche Kanal für die Wiedergabe der Noten verwendet.

Kontinuierliche Meldungen

Pitchbend, Aftertouch und Controller-Daten wie Modulationsrad, Haltepedal oder Lautstärke werden im MIDI-Standard als kontinuierliche Events bezeichnet (im Gegensatz zu kurzzeitigen Events wie »Note On« oder »Note Off«).

Sie können kontinuierliche Meldungen zusammen mit oder unabhängig von Noten aufzeichnen, d. h. gleichzeitig oder nachträglich.

Sie können kontinuierliche Meldungen unabhängig von den Noten, auf die sie sich beziehen, auf separaten Spuren aufnehmen. Wenn bei beiden Spuren die Einstellungen für Ausgang und MIDI-Kanal gleich sind, klingt das Ergebnis so, als ob die beiden Aufnahmen gleichzeitig erfolgt sind.

Programmwechselbefehle

Wenn Sie auf Ihrem Synthesizer (oder einem anderen MIDI-Keyboard) von einem Programm auf ein anderes umschalten, wird die Nummer dieses Programms über MIDI als Programmwechselbefehl gesendet.

Sie können Programmwechselbefehle zusammen mit oder unabhängig von Noten aufzeichnen, d. h. gleichzeitig oder nachträglich.

Sie können Programmwechselbefehle unabhängig von den MIDI-Kanälen, auf die sie sich beziehen, auf getrennten Spuren aufnehmen. Wenn bei beiden Spuren die Einstellungen für Ausgang und MIDI-Kanal gleich sind, klingt das Ergebnis so, als ob die beiden Aufnahmen gleichzeitig erfolgt sind.

SysEx-Befehle

Systemexklusive (SysEx) Meldungen sind MIDI-Befehle zur Übermittlung gerätespezifischer Daten.

Mit SysEx-Daten kann eine Liste von Zahlen übermittelt werden, die zur Einstellung eines oder mehrerer Sounds in einem Synthesizer erforderlich sind.

Zurücksetzen-Funktion

Der **Zurücksetzen**-Befehl im MIDI-Menü sendet Note-Off-Befehle und setzt Controller-Daten auf allen MIDI-Kanälen zurück. Das ist manchmal beim Punch-In und -Out von MIDI-Aufnahmen mit Pitchbend- oder Controller-Daten notwendig, wenn es zu hängenden Noten, konstantem Vibrato usw. kommt.

- Um einen MIDI-Reset manuell durchzuführen, wählen Sie **MIDI > Zurücksetzen**.
- Wenn Sie möchten, dass Cubase einen MIDI-Reset beim Stoppen veranlasst, aktivieren Sie **Zurücksetzen bei Stop** im **Programmeinstellungen**-Dialog (unter **MIDI**).
- Wenn Sie möchten, dass Cubase ein Reset-Event am Ende eines aufgenommenen Parts einfügt, aktivieren Sie **Am Ende der Aufnahme Reset-Event einfügen** im **Programmeinstellungen**-Dialog (unter **MIDI**).

Dadurch werden Controller-Daten wie Sustain, Aftertouch, Pitchbend, Modulation und Breath Control zurückgesetzt. Dies ist sinnvoll für Aufnahmen von MIDI-Parts, bei denen nach Beenden der Aufnahme das Sustain-Pedal noch gehalten wurde. Normalerweise würden in diesem Fall alle darauf folgenden Parts mit Sustain gespielt, da der Befehl »Pedal loslassen« nicht aufgenommen wurde.

WEITERFÜHRENDE LINKS

[MIDI](#) auf Seite 751

MIDI-Aufnahmemodi

Durch Auswählen eines **Audioaufnahmemodus** können Sie festlegen, was mit Ihrer Aufnahme und mit den auf der Aufnahmespur vorhandenen Events passiert. MIDI-Spuren können alle Events der überlappenden Parts wiedergeben. Wenn Sie mehrere Parts an derselben Position aufnehmen oder Parts so bewegen, dass sie sich überlappen, werden alle Events in allen Parts wiedergegeben.

- Um auf die Aufnahmemodi zuzugreifen, wählen Sie **Transport > MIDI-Aufnahmemodus**. Sie können auch auf die **MIDI-Aufnahmemodi** zugreifen, indem Sie rechts neben das MIDI-Symbol im Bereich **MIDI-Aufnahmemodi** des **Transportfeldes** klicken.

MIDI-Aufnahmemodus

New Parts

Bestehende Parts, die von einer neuen Aufnahme überlappt werden, werden beibehalten. Die neue Aufnahme wird als neuer Part gespeichert.

Mischen

Bestehende Parts, die von einer neuen Aufnahme überlappt werden, werden beibehalten. Die neu aufgenommenen Events werden zum bestehenden Part hinzugefügt.

Ersetzen

Bestehende Parts, die von einer neuen Aufnahme überlappt werden, werden ersetzt.

HINWEIS

Im **Mischen**- oder **Ersetzen**-Modus können Sie **Im Editor aufnehmen** aktivieren, um MIDI-Daten im Editor aufzuzeichnen. Voraussetzung dafür ist, dass der Editor den Fokus hat. Ansonsten werden die Daten auf der MIDI-Spur im **Projekt**-Fenster aufgezeichnet.

MIDI-Cycle-Aufnahmemodus

Wenn Sie MIDI im Cycle-Modus aufnehmen, hängt das Ergebnis nicht nur vom MIDI-Aufnahmemodus ab, sondern auch davon, welchen Cycle-Aufnahmemodus Sie im Bereich **Nur MIDI-Cycle-Aufnahme** auswählen.

Mix

Für jeden vollständigen Durchlauf wird alles, was Sie aufnehmen, zur vorherigen Aufnahme hinzugefügt. Dies ist sinnvoll, wenn Sie Rhythmus-Pattern erstellen möchten. Nehmen Sie z. B. einen Hi-Hat-Part im ersten Durchlauf auf, einen Bass-Drum-Part im zweiten Durchlauf usw.

Überschreiben

Sobald Sie eine MIDI-Note spielen (oder einen beliebigen MIDI-Befehl senden), werden alle MIDI-Daten, die Sie in vorherigen Durchläufen aufgenommen haben, ab diesem Punkt überschrieben. Hören Sie mit dem Spielen auf, bevor ein neuer Cycle-Durchlauf beginnt. Anderenfalls überschreiben Sie den gesamten Take.

Letzte erhalten

Jeder vollständige Durchlauf ersetzt den zuvor aufgenommenen Durchlauf. Wenn Sie die Aufnahme beenden oder auf den **Stop**-Schalter klicken, bevor der Positionszeiger der rechten Locator erreicht, bleibt der zuvor aufgenommene Take erhalten. Wenn Sie während eines Durchlaufs keine MIDI-Daten spielen oder eingeben, geschieht nichts, und der vorhandene Take bleibt erhalten.

WEITERFÜHRENDE LINKS

[Transport-Menü](#) auf Seite 182

[Transportfeld-Bereiche](#) auf Seite 178

Automatische MIDI-Aufnahmequantisierung

Cubase kann MIDI-Noten während der Aufnahme automatisch quantisieren.

- Die **Automatische MIDI-Aufnahmequantisierung**  ist im Bereich **MIDI-Auto-Quantisierung** der **Transportzeile** verfügbar.

Wenn Sie **Auto-Quantisierung** aktivieren, werden die aufgenommenen Noten automatisch entsprechend den Quantisierungseinstellungen quantisiert.

WEITERFÜHRENDE LINKS

[Quantisieren von MIDI und Audio](#) auf Seite 238

[Quantisierungsfeld](#) auf Seite 241

Aufnahmen wiederherstellen

In Cubase können Sie MIDI-Aufnahmen wiederherstellen.

Rückwirkende MIDI-Aufnahme aktivieren

Mit der **Rückwirkenden MIDI-Aufnahme** können Sie MIDI-Noten, die Sie im Stop-Modus oder während der Wiedergabe spielen, wiederherstellen und nachträglich in einem MIDI-Part

speichern. Dies ist möglich, weil Cubase eingehende MIDI-Daten auch dann im Zwischenspeicher ablegt, wenn die Aufnahme nicht aktiviert ist.

VORGEHENSWEISE

1. Wählen Sie im **Programmeinstellungen**-Dialog **Aufnahme > MIDI**.
2. Aktivieren Sie **Rückwirkende Aufnahme** und geben Sie eine **Puffergröße für rückwirkende Aufnahme** an.
Dadurch wird die Puffer-Funktion für die MIDI-Eingangsdaten eingeschaltet.
3. Aktivieren Sie in der MIDI-Spurliste **Aufnahme aktivieren**.
4. Spielen Sie Material über MIDI ein, im Stop-Modus oder während der Wiedergabe.
5. Wählen Sie **Transport > Rückwirkende MIDI-Aufnahme**.

ERGEBNIS

Der Inhalt des MIDI-Pufferspeichers wird in einen MIDI-Part auf der für Aufnahme aktivierten Spur umgewandelt, und die wiederhergestellten Noten werden im Projekt genau dort platziert, wo Sie sie gespielt haben.

WEITERFÜHRENDE LINKS

[Aufnahme – MIDI](#) auf Seite 756

Verbleibende Aufnahmezeit

Die Anzeige **Max. Aufnahmezeit** gibt an, wie viel Zeit für die Aufnahme verbleibt.

51h 25min

Die verfügbare Zeit hängt von den aktuellen Einstellungen ab, z. B. von der Anzahl der Spuren, die in Aufnahmebereitschaft sind, Ihren Projekteinstellungen (z. B. der Samplerate) und dem verfügbaren Platz auf Ihrer Festplatte.

- Um die Anzeige zu öffnen, wählen Sie **Studio > Weitere Optionen > Max. Aufnahmezeit**

HINWEIS

Die verbleibende Aufnahmezeit wird auch in der Statusanzeige oberhalb der Spurliste angezeigt.

Wenn Sie verschiedene Aufnahmeordner verwenden, um Ihre Spuren auf unterschiedlichen Laufwerken zu speichern, bezieht sich die Zeitanzeige auf das Medium mit dem geringsten verfügbaren Speicherplatz.

Aufnahme sperren

Die Funktion **Aufnahme sperren** verhindert, dass Sie versehentlich den Aufnahmemodus deaktivieren.

- Wählen Sie **Bearbeiten > Tastaturbefehle** und weisen Sie in der **Transport**-Kategorie den Befehlen **Aufnahme sperren** und **Aufnahme freigeben** Tastaturbefehle zu.

Wenn **Aufnahme sperren** aktiviert ist und Sie in den Stop-Modus schalten möchten, wird ein Dialog geöffnet, in dem Sie bestätigen müssen, dass Sie die Aufnahme stoppen möchten. Sie können auch zuerst den Tastaturbefehl **Aufnahme freigeben** verwenden und dann wie gewöhnlich die Aufnahme stoppen.

HINWEIS

Ein automatischer Punch-Out an der rechten Locatorposition wird im Modus **Aufnahme sperren** ignoriert.

Audio- und MIDI-Dateien importieren

Sie können Audio- und MIDI-Dateien zu Ihrem Projekt hinzufügen, indem Sie sie importieren.

Audiodatei-Import

Sie können komprimierte und unkomprimierte Audiodateien in unterschiedlichen Formaten importieren. Sie können auch Audiomaterial von Audio-CDs importieren oder Audiospuren von Videodateien extrahieren.

WEITERFÜHRENDE LINKS

[Audiodateien importieren](#) auf Seite 230

[Audio-CD-Titel importieren](#) auf Seite 231

[Audiomaterial aus Videodateien importieren](#) auf Seite 233

[ReCycle-Dateien importieren](#) auf Seite 234

[Medien importieren](#) auf Seite 434

Importoptionen für Audiodateien einrichten

Sie können festlegen, wie Audiodateien beim Importieren behandelt werden sollen.

VORGEHENSWEISE

1. Wählen Sie im **Programmeinstellungen**-Dialog **Bearbeitungsoptionen** > **Audio**.
2. Wählen Sie dann eine Option aus dem Einblendmenü **Wenn Audiodatei importiert wird**.

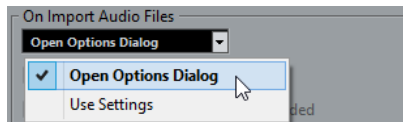

3. Klicken Sie auf **OK**.
-

ERGEBNIS

Die Importeinstellungen werden gespeichert und angewandt, wenn Sie Audiomaterial importieren. Wenn Sie **Optionen-Dialog öffnen** ausgewählt haben, wird der Dialog **Optionen beim Importieren** bei jedem Importvorgang geöffnet, so dass Sie Ihre Einstellungen vornehmen können. Wenn Sie **Einstellungen verwenden** ausgewählt haben, werden die im Bereich **Wenn Audiodatei importiert wird** des **Programmeinstellungen**-Dialogs festgelegten Einstellungen verwendet.

WEITERFÜHRENDE LINKS

[Dialog mit Optionen beim Importieren für Audiodateien](#) auf Seite 229

[Einstellungen beim Importieren von Audiodateien](#) auf Seite 229

Dialog mit Optionen beim Importieren für Audiodateien

Im Dialog **Optionen beim Importieren** können Sie spezifische Einstellungen für den Audio-Import vornehmen.

- Wenn Sie Audiodateien importieren und die Option **Optionen-Dialog öffnen** im Abschnitt **Wenn Audiodatei importiert wird** des **Programmeinstellungen**-Dialogs (**Bearbeitungsoptionen – Audio**) aktiviert ist, wird der Dialog **Optionen beim Importieren** geöffnet.

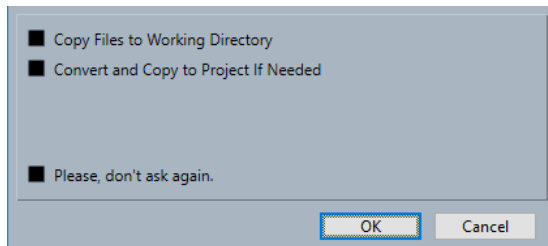

Datei in den Projektordner kopieren/Dateien in den Projektordner kopieren

Kopiert die Audiodatei in den **Audio**-Ordner des Projekts und lässt den Clip auf die Kopie verweisen.

Deaktivieren Sie diese Option, um den Clip auf die Originaldatei am Originalspeicherort verweisen zu lassen. In diesem Fall wird er im **Pool** als »extern« markiert.

Entsprechend Projekteinstellungen konvertieren/Wenn nötig, konvertieren und kopieren

Konvertiert die importierte Datei, wenn die Samplerate oder die Bittiefe von den Einstellungen im **Projekteinstellungen**-Dialog abweichen.

Nicht mehr nachfragen

Importiert Dateien immer gemäß den Einstellungen, ohne den Dialog erneut zu öffnen. Sie können diese Option im **Programmeinstellungen**-Dialog (Seite **Bearbeitungsoptionen – Audio**) zurücksetzen.

WEITERFÜHRENDE LINKS

[Importoptionen für Audiodateien einrichten](#) auf Seite 228

Einstellungen beim Importieren von Audiodateien

Sie können Standardeinstellungen festlegen, die bei jedem Importieren von Audiodateien automatisch ausgeführt werden.

- Wenn Sie Audiodateien importieren und die Option **Einstellungen verwenden** im Abschnitt **Wenn Audiodatei importiert wird** des **Programmeinstellungen**-Dialogs (**Bearbeitungsoptionen – Audio**) aktiviert ist, werden die Einstellungen beim Importieren von Audiomaterial verwendet.

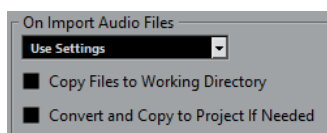

Datei in den Projektordner kopieren/Dateien in den Projektordner kopieren

Kopiert die Audiodatei in den **Audio**-Ordner des Projekts und lässt den Clip auf die Kopie verweisen.

Deaktivieren Sie diese Option, um den Clip auf die Originaldatei am Originalspeicherort verweisen zu lassen. In diesem Fall wird er im **Pool** als »extern« markiert.

Entsprechend Projekteinstellungen konvertieren/Wenn nötig, konvertieren und kopieren

Konvertiert die importierte Datei, wenn die Samplerate oder die Bittiefe von den Einstellungen im **Projekteinstellungen**-Dialog abweichen.

Audiodateien importieren

Sie können unkomprimiertes und komprimiertes Audiomaterial in verschiedenen Formaten importieren.

VORGEHENSWEISE

1. Wählen Sie **Datei > Importieren > Audiodatei**.
2. Suchen Sie im angezeigten Dialog nach der Audiodatei und klicken Sie auf **Öffnen**.
3. Nehmen Sie Ihre Einstellungen im Dialog **Optionen beim Importieren** vor.

HINWEIS

Wenn **Einstellungen verwenden** im **Programmeinstellungen**-Dialog aktiviert ist (Seite **Bearbeitungsoptionen – Audio**), werden stattdessen die entsprechenden Importeinstellungen verwendet.

ERGEBNIS

Wenn das **Projekt**-Fenster aktiv ist, wird ein Event auf der ausgewählten Spur am Positionszeiger eingefügt. Wenn keine Spur ausgewählt war, wird eine neue erzeugt.

Ein neuer Audio-Clip wird erstellt und zum **Pool** hinzugefügt.

Wenn Sie eine komprimierte Audiodatei (ausgenommen FLAC) ausgewählt haben, kopiert Cubase die komprimierte Originaldatei und wandelt sie ins Wave-Format (Windows) oder AIFF-Format (macOS) um.

HINWEIS

Die resultierende Wave-/AIFF-Datei ist erheblich größer als die ursprüngliche komprimierte Datei.

Die importierte Datei wird im **Audio**-Ordner des Projekts abgelegt.

WEITERFÜHRENDE LINKS

[Importoptionen für Audiodateien einrichten](#) auf Seite 228

Unterstützte komprimierte Audiodateiformate

In Cubase können Sie komprimierte Audiodateien importieren.

Die folgenden komprimierten Audiodateiformate werden unterstützt:

FLAC-Datei

Hierbei handelt es sich um ein Open-Source-Format, das die Größe von Audiodateien im Vergleich zu regulären Wave-Dateien um 50 % bis 60 % reduziert. Die Dateien haben die Erweiterung **.flac**.

MPEG 1 Layer 3-Datei

Dies ist eine Reihe von Standards, die zur Kodierung von audiovisuellen Daten wie Filmen, Videos und Musik in einem digitalen, komprimierten Format verwendet

werden. Cubase kann MPEG Layer 2 und MPEG Layer 3 lesen. MP3-Dateien sind stark komprimierte Dateien, die dennoch eine gute Audioqualität bieten. Die Dateien haben die Erweiterung **.mp3**.

Ogg-Vorbis-Datei

Dies ist eine offene und patentfreie Audiokodierungs- und Streamingtechnologie. Der Ogg-Vorbis-Encoder verwendet eine Kodierung mit variabler Bitrate. Er erstellt komprimierte Audiodateien von geringer Größe bei vergleichsweise hoher Audioqualität. Die Dateien haben die Erweiterung **.ogg**.

Windows-Media-Audio-Datei (nur Windows)

Dies ist ein von Microsoft Inc. definiertes Audiodateiformat. Die Größe von WMA-Dateien kann ohne Verlust der Audioqualität reduziert werden. Die Dateien haben die Erweiterung **.wma**.

Audio-CD-Titel importieren

Sie können Audiomaterial von Audio-CDs in Cubase-Projekte importieren.

VORGEHENSWEISE

1. Wählen Sie **Datei > Importieren > Audio-CD**, um die CD-Titel in das **Projekt**-Fenster zu importieren.
 2. Aktivieren Sie die **Kopieren**-Spalte für jede Audiodatei, die Sie importieren möchten.
 3. Optional: Legen Sie einen **Standard-Namen** und einen **Zielordner** für die importierten Audiodateien fest.
 4. Klicken Sie auf den **Kopieren**-Schalter, um eine Kopie der Audiodateien oder Abschnitte auf Ihrem Rechner zu erzeugen.
 5. Klicken Sie auf **OK**.
-

ERGEBNIS

Die kopierten Audiodateien werden in das **Projekt**-Fenster importiert und an der Position des Positionszeigers auf neue Spuren eingefügt. Die importierten Audio-CD-Titel werden standardmäßig als Wave-Dateien (Windows) bzw. AIFF-Dateien (macOS) im **Audio**-Ordner des aktuellen Projekts gespeichert.

Es werden neue Clips erstellt und dem **Pool** hinzugefügt.

HINWEIS

Sie können Audiodateien auch nur in den **Pool** importieren, ohne dass sie ins **Projekt**-Fenster importiert werden.

WEITERFÜHRENDE LINKS

[Medien importieren](#) auf Seite 434

Audio-CD importieren (Dialog)

Im Dialog **Audio-CD importieren** können Sie festlegen, wie die CD-Titel importiert werden.

- Um den Dialog **Audio-CD importieren** zu öffnen, wählen Sie **Datei > Importieren > Audio-CD**.

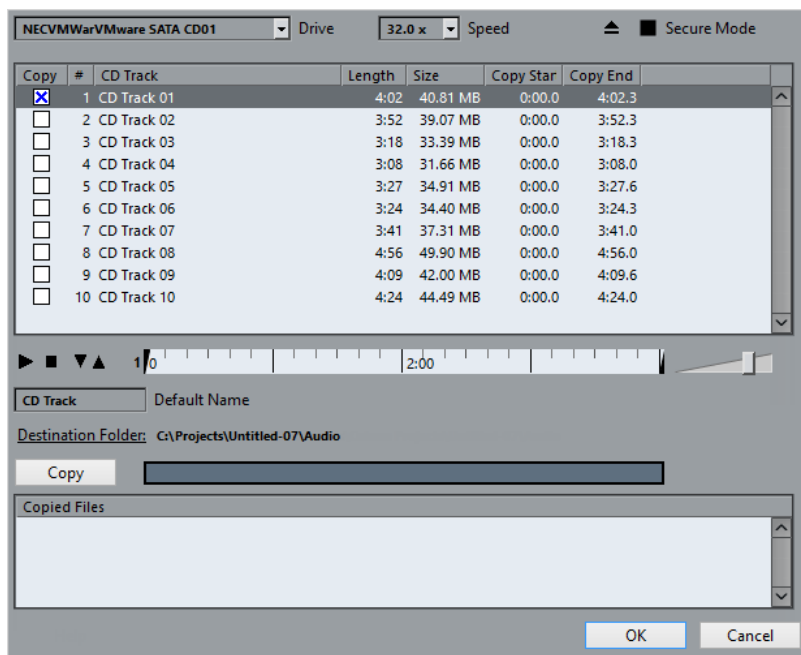

Drive

Öffnet ein Einblendmenü, in dem Sie das richtige CD-Laufwerk auswählen können.

Geschwindigkeit (nur Windows)

Hier können Sie die Datenübertragungsgeschwindigkeit auswählen.

HINWEIS

Ein einwandfreies Einlesen der Audiodaten ist oft nur dann möglich, wenn Sie nicht die höchste Geschwindigkeit auswählen.

CD Auswerfen

Öffnet das CD-Laufwerk.

Sicherer Modus (nur Windows)

Aktiviert die Fehlerprüfung und -behebung beim Lesen der CD.

Spalten

Die Spalten im Dialog haben die folgenden Funktionen:

Kopieren

Aktivieren Sie diese Option für die Titel, die Sie kopieren/importieren möchten.

#

Zeigt die Titelnummer an.

Titel

Der Name des CD-Titels. Beim Importieren wird er als Dateiname verwendet. Sofern enthalten, wird er automatisch aus der CDDDB bezogen.

Um einen Titel umzubenennen, klicken Sie auf den Titelnamen und geben Sie einen neuen Namen ein.

Länge

Die Länge des gesamten Audio-CD-Titels in Minuten und Sekunden.

Größe

Die Dateigröße des gesamten Audio-CD-Titels in MB.

Anfang

Der Anfang des Abschnitts, der importiert wird. Ziehen Sie auf dem Lineal den **Linken Marker** nach rechts, um ihn anzupassen.

Ende

Das Ende des Abschnitts, der importiert wird. Ziehen Sie auf dem Lineal den **Rechten Marker** nach links, um ihn anzupassen.

Das Lineal

Das Lineal hat die folgenden Funktionen:

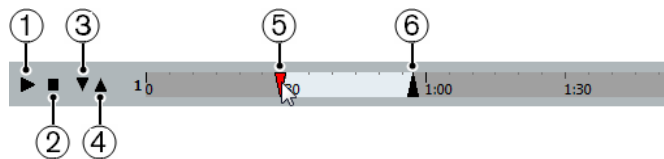

1 Titel wiedergeben

Gibt den ausgewählten Titel von Anfang bis Ende bzw. vom linken bis zum rechten Marker wieder.

2 Wiedergabe stoppen

Stoppt die Wiedergabe.

3 Wiedergabe ab linkem Marker

Beginnt die Wiedergabe am linken Marker.

4 Wiedergabe bis zum rechten Marker

Beginnt die Wiedergabe einige Momente vor dem rechten Marker und beendet sie am rechten Marker.

5 Linker Marker

Hiermit können Sie den Anfang des Kopierbereichs manuell einstellen.

6 Rechter Marker

Hiermit können Sie das Ende des Kopierbereichs manuell einstellen.

Zielordner

Hiermit können Sie einen Ordner für die importierten Dateien auswählen.

Kopieren

Kopiert die Dateien.

Kopierte Dateien

Listet die Dateien auf, die Sie zum Importieren kopiert haben.

Audiomaterial aus Videodateien importieren

Sie können die Audiospur aus einer Videodatei importieren, ohne das Videomaterial selbst zu importieren.

VORGEHENSWEISE

1. Wählen Sie **Datei > Importieren > Audio aus Videodatei**.
 2. Wählen Sie im angezeigten Dateiauswahldialog die Videodatei aus und klicken Sie auf **Öffnen**.
-

ERGEBNIS

Das Audiomaterial der ausgewählten Videodatei wird extrahiert, in eine Wave-Datei umgewandelt und im **Audio**-Ordner des Projekts gespeichert.

Ein neuer Audio-Clip wird erstellt und zum **Pool** hinzugefügt. Wenn das **Projekt**-Fenster aktiv ist, wird ein Event auf der ausgewählten Spur am Positionszeiger eingefügt. Wenn keine Spur vorhanden war, wird eine neue erzeugt.

WEITERFÜHRENDE LINKS

[Audio aus Videodateien extrahieren](#) auf Seite 706

[Importieren von Videodateien](#) auf Seite 702

ReCycle-Dateien importieren

Sie können REX- und REX-2-Audiodateien importieren, die mit ReCycle von Propellerhead Software erstellt wurden. ReCycle zerteilt eine Loop und erzeugt separate Samples (Slices) für jede Zählzeit, so dass Sie das Tempo einer Loop anpassen und sie bearbeiten können, wenn sie sich aus einzelnen Sounds zusammensetzt.

VORAUSSETZUNGEN

REX Shared Library ist auf Ihrem System installiert.

VORGEHENSWEISE

1. Wählen Sie eine Audiospur aus und verschieben Sie den Positionszeiger an die Position, an der die importierte Datei beginnen soll.
2. Wählen Sie **Datei > Importieren > Audiodatei**.
3. Öffnen Sie im Dateidialog das Dateityp-Einblendmenü und wählen Sie **REX-Datei** oder **REX-2-Datei** aus.
4. Wählen Sie die zu importierende Datei aus und klicken Sie auf **Öffnen**.

ERGEBNIS

Die Datei wird importiert und automatisch an das aktuelle Tempo in Cubase angepasst.

Die importierte REX-Datei enthält mehrere Events: ein Event je Slice in der Loop. Die Events werden automatisch in einen Audio-Part auf der ausgewählten Spur eingefügt und so positioniert, dass das ursprüngliche interne Timing der Loop erhalten bleibt.

WEITERE SCHRITTE

Öffnen Sie den Part im **Audio-Part-Editor**, um jedes Slice einzeln zu bearbeiten, z. B. durch Stummschalten, Größenänderung oder Effekte.

Sie können auch das Tempo ändern und damit das Tempo der REX-Datei automatisch anpassen, vorausgesetzt, die entsprechende Spur ist auf musikalische Zeitbasis eingestellt.

HINWEIS

Ähnliche Ergebnisse erzielen Sie auch mit der Funktion **Audio-Slices erstellen** von Cubase.

WEITERFÜHRENDE LINKS

[Slices](#) auf Seite 389

MIDI-Datei-Import

Cubase kann Standard-MIDI-Dateien importieren. So können Sie MIDI-Material von und in jede MIDI-Anwendung auf jeder beliebigen Plattform übertragen.

Importoptionen für MIDI-Dateien

Mit den **Optionen beim Importieren** für MIDI-Dateien können Sie angeben, welche Daten in importierten MIDI-Dateien enthalten sein sollen.

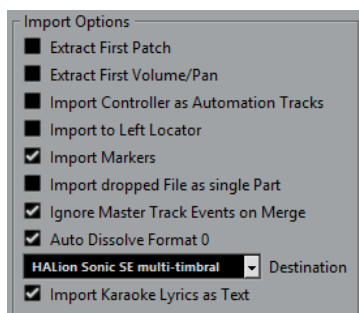

Erstes Patch extrahieren

Wandelt die ersten **Program-Change**- und **Bank-Auswahl**-Events für jede Spur in **Inspector**-Einstellungen für die Spur um.

Erstes Lautstärke-/Panorama-Event extrahieren

Wandelt die ersten **MIDI-Lautstärke**- und **Pan**-Events für jede Spur in **Inspector**-Einstellungen für die Spur um.

Controller als Automationsspuren importieren

Wandelt **MIDI-Controller**-Events der MIDI-Datei in Automationsdaten für die MIDI-Spuren um.

An den linken Locator importieren

Richtet die importierte MIDI-Datei an der Position des linken Locators aus.

Marker importieren

Importiert alle Marker, die hinzugefügt wurden.

Datei in einzelnen Part importieren

Platziert die Datei auf einer Spur, wenn Sie eine MIDI-Datei in das Projekt ziehen.

Masterspur beim Mischen übergehen

Ignoriert Tempospurdaten, wenn Sie eine MIDI-Datei in das aktuelle Projekt importieren. Die importierte MIDI-Datei wird dann entsprechend der aktuellen Tempospur des Projekts wiedergegeben.

Format 0 automatisch auflösen

Löst importierte MIDI-Dateien vom Typ 0 automatisch auf. Jeder eingebettete MIDI-Kanal in der Datei wird auf einer separaten Spur im **Projekt**-Fenster platziert.

Ziel

Hier können Sie festlegen, was geschehen soll, wenn Sie eine MIDI-Datei in ein Projekt ziehen.

- **MIDI-Spuren** erstellt MIDI-Spuren für die importierte Datei.
- **Instrumentenspuren** erstellt Instrumentenspuren für jeden MIDI-Kanal in der MIDI-Datei und veranlasst, dass das Programm automatisch passende Presets lädt.
- **HALion Sonic SE multi-timbral** legt mehrere MIDI-Spuren an, die jeweils einer eigenen Instanz von HALion Sonic SE im **VST-Instrumente**-Fenster zugewiesen sind, und lädt die entsprechenden Presets.

HINWEIS

In Cubase LE ist hier automatisch **MIDI-Spuren** ausgewählt.

Karaoke-Liedtext als Text importieren

Wandelt Karaoke-Liedtext aus der MIDI-Datei in Text um, der im **Noten-Editor** angezeigt werden kann. Wenn diese Option deaktiviert ist, wird Liedtext nur im **Listen-Editor** angezeigt.

MIDI-Dateien importieren

In Cubase können Sie MIDI-Dateien importieren.

VORGEHENSWEISE

1. Wählen Sie **Datei > Importieren > MIDI-Datei**.
 2. Optional: Wenn ein Projekt geöffnet ist, wählen Sie, ob Sie ein neues Projekt erstellen möchten.
Wenn Sie **Nein** wählen, wird die MIDI-Datei in das aktuelle Projekt importiert.
 3. Wählen Sie im angezeigten Dateiauswahldialog die MIDI-Datei aus und klicken Sie auf **Öffnen**.
-

ERGEBNIS

Die MIDI-Datei wird importiert. Das Ergebnis hängt vom Inhalt der MIDI-Datei und von den **Optionen beim Importieren** ab, die Sie im **Programmeinstellungen**-Dialog (unter **MIDI – MIDI-Datei**) festgelegt haben.

WEITERFÜHRENDE LINKS

[Importoptionen für MIDI-Dateien](#) auf Seite 235
[Marker](#) auf Seite 269

Yamaha XF-Format

Cubase unterstützt das XF-Format von Yamaha. Der XF-Standard ist eine Erweiterung des Standard-MIDI-Formats, der das Speichern songspezifischer Daten innerhalb von MIDI-Dateien des Typs 0 ermöglicht.

Wenn Sie eine MIDI-Datei mit XF-Daten importieren, werden diese Daten in Parts auf verschiedenen Spuren abgelegt, die **XF-Daten**, **Akkorddaten** oder **SysEx-Daten** heißen. Sie können die Parts im **Listen-Editor** bearbeiten, um z. B. Liedtext hinzuzufügen oder zu ändern.

WICHTIG

Ändern Sie die Reihenfolge der Events in den XF-Daten oder die Event-Daten selbst nur, wenn Sie über sehr viel Erfahrung mit XF-Daten verfügen.

Cubase kann XF-Daten auch als Teil von MIDI-Dateien des Typs 0 exportieren. Wenn Sie eine MIDI-Datei ohne die vorhandenen XF-Daten exportieren möchten, schalten Sie die Spuren mit den XF-Daten stumm oder löschen Sie sie.

MIDI-Loops

In Cubase können Sie MIDI-Loops importieren.

Um MIDI-Loops zu importieren, verwenden Sie die **MediaBay**. MIDI-Loops haben die Dateiendung `.midiloop`.

WEITERFÜHRENDE LINKS

[Importieren von MIDI-Loops](#) auf Seite 496

Quantisieren von MIDI und Audio

Mit der Quantisierungsfunktion können Sie aufgenommenes Audio- und MIDI-Material verschieben und an der nächsten musikalisch relevanten Rasterposition ausrichten. Die Quantisierungsfunktion ist zur Fehlerkorrektur entwickelt worden, Sie können sie aber auch auf kreative Art und Weise einsetzen.

Audio und MIDI können an einem Raster oder einem Groove quantisiert werden.

Sie können Audio- und MIDI-Material gleichzeitig quantisieren. Was jedoch genau bei der Quantisierung geschieht, ist für Audio und MIDI unterschiedlich:

- Bei der Quantisierung von Audiomaterial wird der Anfang der Audio-Events angepasst.
- Bei der Quantisierung von MIDI-Material wird entweder der Anfang der MIDI-Events im Part, die Länge der MIDI-Events oder das Ende des MIDI-Events angepasst.

HINWEIS

Die Quantisierung basiert auf den ursprünglichen Positionen der Events. So können Sie unterschiedliche Quantisierungseinstellungen ausprobieren, ohne versehentlich etwas zu zerstören.

WEITERFÜHRENDE LINKS

[Quantisieren der Event-Anfänge \(Audio\)](#) auf Seite 240

[MIDI-Event-Anfänge quantisieren](#) auf Seite 239

[Quantisieren der MIDI-Event-Längen](#) auf Seite 240

[MIDI-Event-Enden quantisieren](#) auf Seite 240

Quantisierungsfunktionen

Die Quantisierungsfunktionen sind im **Bearbeiten**-Menü und in den Bereichen **Raster** und **Quantisierung** in der Werkzeugzeile des **Projekt**-Fensters verfügbar.

Quantisierungsfunktionen im Bearbeiten-Menü

Quantisierung

Quantisiert Audio- oder MIDI-Event-Anfänge.

Quantisierung zurücksetzen

Versetzt Ihre Audio- oder MIDI-Events in ihren ursprünglichen, nicht quantisierten Zustand und setzt alle Längenquantisierungen zurück, die Sie im **Quantisierungsfeld** vorgenommen haben.

Quantisierungsfeld

Öffnet das **Quantisierungsfeld**.

Erweiterte Quantisierung

In diesem Untermenü können Sie die folgenden Funktionen auswählen:

- **MIDI-Event-Längen quantisieren**
Die Enden der ausgewählten MIDI-Events werden abgeschnitten, so dass die Events dem Wert für die Längenquantisierung entsprechen. Die Anfangspositionen bleiben bestehen.
- **MIDI-Event-Enden quantisieren**
Die Enden der MIDI-Events werden an die nächsten Rasterpositionen verschoben.
- **MIDI-Quantisierung festsetzen**
Die Anfangs- und Endposition von MIDI-Events werden festgesetzt. Diese Funktion ist sinnvoll, wenn Sie eine zweite Quantisierung der Noten nicht auf die ursprünglichen Positionen, sondern auf die quantisierten Positionen anwenden möchten.
- **Preset für Groove-Quantisierung erzeugen**
Sie können eine Map zur Groove-Quantisierung auf der Grundlage von Hitpoints erstellen, die Sie im **Sample-Editor** erzeugt haben.

Quantisierungsfunktionen in der Werkzeugzeile des Projekt-Fensters

Näherungsweise Quantisierung ein/aus



Aktiviert/Deaktiviert die näherungsweise Quantisierung.

Quantisierungs-Presets



Hiermit können Sie ein Quantisierungs-Preset auswählen.

Quantisierung anwenden



Wendet die Quantisierungseinstellungen an.

Quantisierungsfeld öffnen



Öffnet das **Quantisierungsfeld**.

MIDI-Event-Anfänge quantisieren

Sie können die Anfangspositionen von MIDI-Events quantisieren.

VORAUSSETZUNGEN

Sie haben im Einblendmenü **Quantisierungs-Presets** in der Werkzeugzeile des **Projekt-Fensters** ein Quantisierungsraster eingerichtet.

VORGEHENSWEISE

1. Führen Sie eine der folgenden Aktionen durch:
 - Wählen Sie im **Key-Editor** die MIDI-Events aus, die Sie quantisieren möchten.
 - Wählen Sie im **Projekt-Fenster** einen MIDI-Part aus.
2. Wählen Sie **Bearbeiten > Quantisierung**.

ERGEBNIS

Die Anfänge der ausgewählten MIDI-Events oder aller Events des ausgewählten MIDI-Parts werden quantisiert. Events, die keinen exakten Notenpositionen entsprechen, werden an die nächsten Rasterpositionen verschoben. Die Notenlängen werden beibehalten.

Quantisieren der MIDI-Event-Längen

Sie können die Längen von MIDI-Events quantisieren.

VORAUSSETZUNGEN

Sie haben im **Längenquantisierung**-Einblendmenü in der Werkzeugzeile des **Key-Editors** einen Wert für die Längenquantisierung eingestellt.

VORGEHENSWEISE

1. Führen Sie eine der folgenden Aktionen durch:
 - Wählen Sie im **Key-Editor** die MIDI-Events aus, die Sie quantisieren möchten.
 - Wählen Sie im **Projekt**-Fenster einen MIDI-Part aus.
2. Wählen Sie **Bearbeiten > Erweiterte Quantisierung > MIDI-Event-Längen quantisieren**.

ERGEBNIS

Die Enden der ausgewählten MIDI-Events werden abgeschnitten, so dass die Events dem Wert für die Längenquantisierung entsprechen. Die Anfangspositionen bleiben bestehen.

HINWEIS

Wenn Sie **Wie Quantisierung** ausgewählt haben, wird die Größe der Events entsprechend dem im Einblendmenü **Quantisierungs-Presets** eingerichteten Raster angepasst. Die Einstellungen **Swing**, **N-Tole** und **Q-Bereich** im **Quantisierungsfeld** werden berücksichtigt.

MIDI-Event-Enden quantisieren

Sie können die Endpositionen von MIDI-Events quantisieren.

VORAUSSETZUNGEN

Sie haben im Einblendmenü **Quantisierungs-Presets** in der Werkzeugzeile des **Projekt**-Fensters ein Quantisierungsraster eingerichtet.

VORGEHENSWEISE

1. Führen Sie eine der folgenden Aktionen durch:
 - Wählen Sie im **Key-Editor** die MIDI-Events aus, die Sie quantisieren möchten.
 - Wählen Sie im **Projekt**-Fenster einen MIDI-Part aus.
2. Wählen Sie **Bearbeiten > Erweiterte Quantisierung > MIDI-Event-Enden quantisieren**.

ERGEBNIS

Die Enden der MIDI-Events werden an die nächsten Rasterpositionen verschoben.

Quantisieren der Event-Anfänge (Audio)

Sie können die Anfangspositionen von Audio-Events quantisieren.

VORAUSSETZUNGEN

Sie haben im Einblendmenü **Quantisierungs-Presets** in der Werkzeugzeile des **Projekt**-Fensters ein Quantisierungsraster eingerichtet.

VORGEHENSWEISE

1. Wählen Sie im **Projekt**-Fenster ein Audio-Event, eine in Slices aufgeteilte Loop oder einen Audio-Part aus.
 2. Wählen Sie **Bearbeiten > Quantisierung**.
-

ERGEBNIS

Der Event-Rasterpunkt oder, falls nicht verfügbar, der Beginn des Audio-Events wird quantisiert. Event-Anfänge, die keinen exakten Notenpositionen entsprechen, werden an die nächsten Rasterpositionen verschoben.

HINWEIS

Wenn Sie die **Quantisierung**-Funktion auf einen Audio-Part anwenden, werden die Event-Anfänge innerhalb des Parts quantisiert.

Quantisierungsfeld

Mit dem **Quantisierungsfeld** können Sie Audio- oder MIDI-Material zum Raster oder zu einem Groove quantisieren. Je nachdem, welche Methode Sie wählen, stehen Ihnen unterschiedliche Parameter zur Verfügung.

Um das **Quantisierungsfeld** zu öffnen, führen Sie eine der folgenden Aktionen durch:

- Klicken Sie in der Werkzeugzeile auf **Quantisierungsfeld öffnen**.
- Wählen Sie **Bearbeiten > Quantisierungsfeld**.

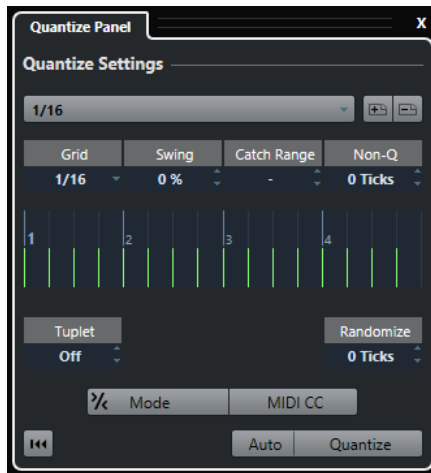

Quantisierungs-Presets

Am oberen Ende des **Quantisierungsfelds** werden die Quantisierungs-Presets angezeigt. Hier können Sie Presets laden und speichern, die alle Quantisierungseinstellungen enthalten.

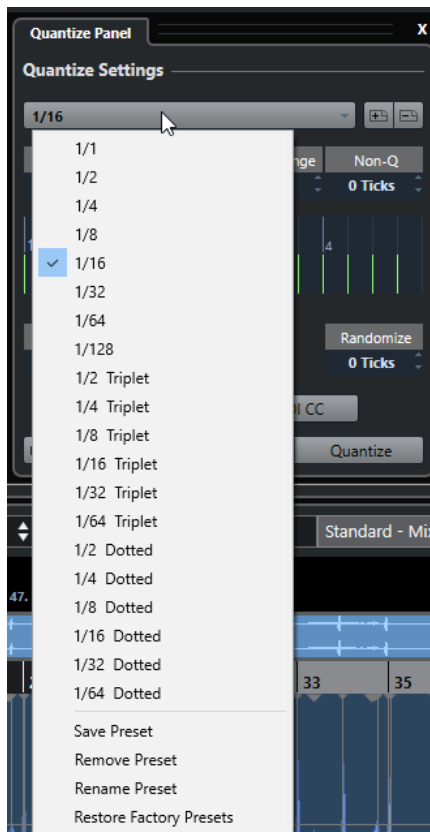

Preset auswählen

Hier können Sie ein Preset auswählen.

Preset speichern

Hiermit können Sie die aktuellen Einstellungen als Preset speichern, so dass sie in allen Einblendmenüs für **Quantisierungs-Presets** verfügbar sind.

Preset entfernen

Hiermit können Sie das ausgewählte Preset entfernen.

Preset umbenennen

Öffnet einen Dialog, in dem Sie das ausgewählte Preset umbenennen können.

Werkseinstellungen wiederherstellen

Hiermit können Sie die Werkseinstellungen wiederherstellen.

Erstellen von Maps zur Groove-Quantisierung

Sie können eine Map zur Groove-Quantisierung auf der Grundlage von Hitpoints erstellen, die Sie im **Sample-Editor** erzeugt haben.

VORGEHENSWEISE

1. Doppelklicken Sie im **Projekt**-Fenster auf das Audio-Event, aus dem Sie das Timing extrahieren möchten.
Der **Sample-Editor** wird geöffnet.
 2. Öffnen Sie den **Hitpoints**-Bereich.
Die Hitpoints für das Audio-Event werden automatisch erfasst und angezeigt.
 3. Klicken Sie auf **Groove-Preset**.
Der Groove wird extrahiert.
-

ERGEBNIS

Der Groove wird aus dem Audio-Event extrahiert und im Einblendmenü **Quantisierungs-Presets** in der Werkzeugzeile des **Projekt**-Fensters angezeigt.

WEITERE SCHRITTE

Öffnen Sie das **Quantisierungsfeld** und speichern Sie den Groove als Preset.

WEITERFÜHRENDE LINKS

[Maps zur Groove-Quantisierung erzeugen](#) auf Seite 391

[Quantisierungs-Presets](#) auf Seite 241

Optionen für das Quantisieren zu einem musikalischen Raster

Mit dem musikalischen Raster können Sie Ihre aufgenommene Musik quantisieren.

- Um auf die Optionen für das Quantisieren zu einem musikalischen Raster zugreifen zu können, wählen Sie ein musikalisches Zeitformat im Einblendmenü **Preset auswählen** im **Quantisierungsfeld**.

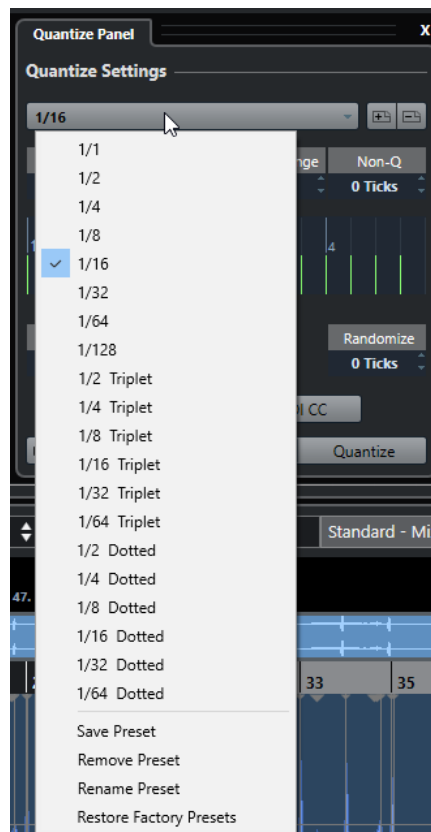

Die folgenden Optionen sind verfügbar:

Raster

Hier können Sie den grundlegenden Wert für das Quantisierungsraster festlegen.

Swing

Versetzt jede zweite Position im Raster so, dass ein Swing- oder Shuffle-Effekt entsteht.

HINWEIS

Swing ist nur verfügbar, wenn **Raster** auf einen geraden Notenwert eingestellt und **N-Tole** deaktiviert ist.

Q-Bereich

Mit diesem Parameter können Sie festlegen, dass die Quantisierung nur auf Audio- oder MIDI-Material angewendet wird, das den eingestellten Abstand zu den Rasterlinien hat. Dies spiegelt sich in der Rasteranzeige wider.

Quantisierungsschwelle

Mit dieser Einstellung können Sie einen sicheren Bereich vor und nach den Quantisierungspositionen erstellen. Wenn Sie einen Abstand in Ticks festlegen (120 Ticks = eine Sechzehntel-Note), werden Events, die sich innerhalb dieses Bereichs befinden, nicht quantisiert. So werden leichte Variationen beibehalten.

Rasteranzeige

Zeigt das Quantisierungsraster. Quantisiertes Audio- oder MIDI-Material wird an die Positionen verschoben, die durch vertikale Rasterlinien gekennzeichnet sind.

N-Tole

Mit diesem Parameter können Sie rhythmisch differenziertere Raster erzeugen, da Sie das Raster noch weiter unterteilen und N-Tolen erzeugen können.

Zufall

Mit dieser Einstellung können Sie einen Abstand in Ticks bestimmen, so dass Audio und MIDI innerhalb des festgelegten Abstands vom Quantisierungsraster an zufälligen Positionen quantisiert wird. So können Sie leichte Variationen erzeugen und gleichzeitig verhindern, dass das Audio- oder MIDI-Material zu weit von den Rasterpositionen entfernt abgelegt wird.

Modus

Ihr Audio- oder MIDI-Material wird nur ein Stück weit zur nächsten Rasterposition verschoben. Der Wert für **Näherungsw. Q - Stärke** rechts legt fest, wie nahe Ihr Audio- oder MIDI-Material an den Rasterpunkt rückt.

HINWEIS

Die näherungsweise Quantisierung basiert auf den aktuellen, quantisierten Positionen und nicht auf den ursprünglichen Event-Positionen. Sie können die **iQ**-Funktion wiederholt anwenden und das Audio- oder MIDI-Material schrittweise an das Quantisierungsraster annähern, bis Sie die richtige Position erreicht haben.

MIDI CC

Notenbezogene Controller (Pitchbend usw.) werden beim Quantisieren automatisch zusammen mit den Noten verschoben.

Quantisierung zurücksetzen

Setzt Ihr Audio- oder MIDI-Material auf den ursprünglichen, nicht quantisierten Zustand zurück.

WICHTIG

Diese Funktion hat keine Wirkung auf ein Event, das zuvor manuell verschoben wurde.

Auto

Änderungen werden automatisch auf die ausgewählten Parts oder Events angewendet. Sie können eine Wiedergabe-Loop einrichten und die Einstellungen anpassen, bis Sie das gewünschte Ergebnis erzielen.

Quantisierung

Wendet Ihre Einstellungen an.

Optionen für das Quantisieren zu einem Groove

Sie können ein Raster aus einem MIDI-Part oder einer Audio-Loop generieren und dieses dazu verwenden, Ihre aufgenommene Musik zu quantisieren. So können Sie das rhythmische Muster dieses Events oder Parts rekonstruieren.

Um auf die Optionen für das Quantisieren zu einem Groove zuzugreifen, wählen Sie einen MIDI-Part aus einer Audio-Loop, einem Audio-Event mit Hitpoints oder geteiltem Audiomaterial aus und führen Sie eine der folgenden Aktionen durch:

- Ziehen Sie den Part oder das Event auf die Rasteranzeige im Zentrum des **Quantisierungsfelds**.
- Wählen Sie **Bearbeiten > Erweiterte Quantisierung > Preset für Groove-Quantisierung erzeugen**.

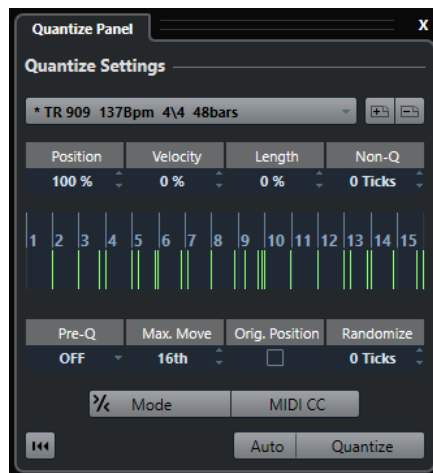

Die folgenden Optionen sind verfügbar:

Position

Bestimmt, wie stark das Timing des Grooves Ihre Musik beeinflusst.

Anschlagst. (nur MIDI)

Mit diesem Parameter können Sie festlegen, wie stark Anschlagstärkewerte innerhalb des Grooves Ihre Musik beeinflussen sollen.

HINWEIS

Nicht alle Grooves enthalten Anschlagstärkedaten.

Länge (nur MIDI)

Mit diesem Parameter können Sie festlegen, wie stark die Notenlänge vom Groove beeinflusst wird.

HINWEIS

Für Schlagzeug wird die **Länge**-Einstellung ignoriert.

Quantisierungsschwelle

Mit dieser Einstellung können Sie einen sicheren Bereich vor und nach den Quantisierungspositionen erstellen. Wenn Sie einen Abstand in Ticks festlegen (120 Ticks = eine Sechzehntel-Note), werden Events, die sich innerhalb dieses Bereichs befinden, nicht quantisiert. So werden leichte Variationen beibehalten.

Rasteranzeige

Zeigt das Quantisierungsraster. Quantisiertes Audio- oder MIDI-Material wird an die Positionen verschoben, die durch vertikale Rasterlinien gekennzeichnet sind.

Pre-Q

Hier können Sie ein musikalisches Raster auswählen, nach dem Sie Ihr Audio- oder MIDI-Material vorquantisieren können. Dies rückt die Noten näher an ihre Zielpositionen für die Groove-Quantisierung.

HINWEIS

Wenn Sie zum Beispiel einen Shuffle-Groove auf ein 16tel-Noten-Pattern anwenden, sollten Sie einen Vorquantisierungswert von 16 ausprobieren, um das Timing vor der Groove-Quantisierung zu straffen.

Max. Verschieben

Hier können Sie einen Notenwert auswählen, mit dem Sie den maximalen Abstand bestimmen, um den das Audio- oder MIDI-Material verschoben werden kann.

Orig. Position

Stellt die ursprüngliche Startposition des quantisierten Materials als Startpunkt der Quantisierung ein. So können Sie Material synchronisieren, das nicht an Takt 1 des Projekts beginnt.

Zufall

Mit dieser Einstellung können Sie den Abstand in Ticks bestimmen, so dass Audio und MIDI innerhalb des festgelegten Abstands vom Quantisierungsraster an zufälligen Positionen quantisiert wird. So können Sie leichte Variationen erzeugen und gleichzeitig verhindern, dass das Audio- oder MIDI-Material zu weit von den Rasterpositionen entfernt abgelegt wird.

iQ-Funktion

Ihr Audio- oder MIDI-Material wird nur ein Stück weit zur nächsten Rasterposition verschoben. Der Wert für **Näherungsw. Q - Stärke** rechts legt fest, wie nahe Ihr Audio- oder MIDI-Material an den Rasterpunkt rückt.

HINWEIS

Die näherungsweise Quantisierung basiert auf den aktuellen, quantisierten Positionen und nicht auf den ursprünglichen Event-Positionen. Sie können die **iQ**-Funktion wiederholt anwenden und das Audio- oder MIDI-Material schrittweise an das Quantisierungsraster annähern, bis Sie die richtige Position erreicht haben.

MIDI CC

Notenbezogene Controller (Pitchbend usw.) werden beim Quantisieren automatisch zusammen mit den Noten verschoben.

Quantisierung zurücksetzen

Setzt Ihr Audio- oder MIDI-Material auf den ursprünglichen, nicht quantisierten Zustand zurück.

WICHTIG

Diese Funktion hat keine Wirkung auf ein Event, das zuvor manuell verschoben wurde.

Auto

Änderungen werden automatisch auf die ausgewählten Parts oder Events angewendet. Sie können eine Wiedergabe-Loop einrichten und die Einstellungen anpassen, bis Sie das gewünschte Ergebnis erzielen.

Quantisierung

Wendet Ihre Einstellungen an.

WEITERFÜHRENDE LINKS

[Erstellen von Maps zur Groove-Quantisierung](#) auf Seite 242

Fades und Crossfades

Mit Fades können Sie die Lautstärke am Anfang oder Ende von Audio-Events oder Audio-Clips allmählich steigern oder absenken und sanfte Übergänge erzeugen.

Sie können die folgenden Fades erzeugen:

- **Fade-Ins/Fade-Outs**
Mit Fade-Ins und Fade-Outs können Sie die Lautstärke von Audio-Events oder Audio-Clips allmählich steigern oder absenken. Fade-Ins und Fade-Outs können Event- oder Clip-basiert sein.
Event-basierte Fades werden in Echtzeit berechnet, während Sie Audio-Events wiedergeben. Sie können unterschiedliche Fade-Kurven für Events erzeugen, auch wenn sie sich auf denselben Audio-Clip beziehen.

HINWEIS

Je mehr Event-basierte Fades Sie anwenden, umso mehr Rechenleistung wird benötigt.

Clip-basierte Fades werden auf den Audio-Clip angewendet. Events, die sich auf denselben Clip beziehen, haben dieselben Fades.

- **Crossfades**
Mit Crossfades können Sie sanfte Übergänge für aufeinander folgende Audio-Events auf derselben Spur erzeugen. Crossfades sind immer Event-basiert.
- **Auto-Fades**
Mit Auto-Fades können Sie kurze Fades automatisch auf die Events auf bestimmten Audiospuren anwenden. Sie können sie auch global auf alle Audiospuren anwenden. Damit erzeugen Sie sanfte Übergänge zwischen Events.

WEITERFÜHRENDE LINKS

[Event-basierte Fades](#) auf Seite 248

[Clip-basierte Fades erzeugen](#) auf Seite 252

[Crossfades](#) auf Seite 253

[Auto-Fades und -Crossfades](#) auf Seite 256

Event-basierte Fades

Sie können Event-basierte Fade-Ins und Fade-Outs erzeugen. Diese werden in Echtzeit berechnet, während Sie Audio-Events wiedergeben. Sie können unterschiedliche Fade-Kurven für Events erzeugen, auch wenn sie sich auf denselben Audio-Clip beziehen.

Es gibt unterschiedliche Möglichkeiten, Event-basierte Fades zu erzeugen:

- Über die Event-Griffe
- Über Auswahlbereiche.

Sie können Event-basierte Fades in den **Fade**-Dialogen bearbeiten.

WEITERFÜHRENDE LINKS

[Fades mit den Griffen erstellen und bearbeiten](#) auf Seite 249

[Fades mit dem Auswahlbereich-Werkzeug erzeugen und anpassen](#) auf Seite 250

[Fade-Dialog für Event-basierte Fades](#) auf Seite 251

Fades mit den Griffen erstellen und bearbeiten

Sie können Event-basierte Fades mit den Event-Griffen erstellen und bearbeiten. Dadurch erhalten Sie eine visuelle Rückmeldung und die Möglichkeit, denselben Fade-Typus auf mehrere ausgewählte Events anzuwenden.

VORGEHENSWEISE

1. Wählen Sie die Audio-Events aus, für die Sie Fades erstellen möchten, und zeigen Sie mit der Maus auf einen davon.

In der oberen linken und rechten Ecke werden dreieckige Event-Griffe angezeigt.

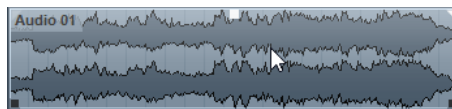

2. Führen Sie eine der folgenden Aktionen durch:

- Ziehen Sie den linken Fade-Griff nach rechts, um ein Fade-In zu erzeugen.

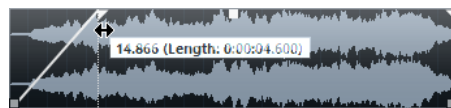

- Ziehen Sie den rechten Fade-Griff nach links, um ein Fade-Out zu erzeugen.
-

ERGEBNIS

Das Fade wird angewendet und in der Wellenformdarstellung des Events angezeigt. Wenn Sie mehrere Events auswählen, wird dieses Fade auf alle ausgewählten Events angewendet.

HINWEIS

Sie können die Länge der Fade-Bereiche jederzeit verändern, indem Sie an den Fade-Griffen ziehen.

Event-Griffe

Audio-Events verfügen über einen Fade-In- und einen Fade-Out-Griff sowie einen Lautstärke-Griff. Diese Griffen bieten eine schnelle Möglichkeit, die Fade-Länge oder die Lautstärke von Events im **Projekt**-Fenster zu ändern.

Event-Griffe werden sichtbar, wenn Sie mit der Maus auf ein Event zeigen oder Events auswählen.

HINWEIS

Um Event-Griffe und Lautstärkekurven dauerhaft anzuzeigen, aktivieren Sie **Lautstärkekurven im Event immer anzeigen** im **Programmeinstellungen**-Dialog (Seite **Event-Anzeige – Audio**).

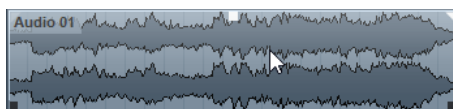

In der oberen linken und rechten Ecke werden dreieckige Fade-Griffe angezeigt, mit denen Sie Fade-Längen festlegen können. Oben in der Mitte finden Sie einen viereckigen Griff, mit dem Sie die Lautstärke ändern können.

- Um die Länge des Fade-Ins zu ändern, ziehen Sie den Fade-Griff oben links nach rechts oder links.
- Um die Länge des Fade-Outs zu ändern, ziehen Sie den Fade-Griff oben rechts nach links oder rechts.
- Um die Lautstärke zu ändern, ziehen Sie den Lautstärke-Griff nach oben oder unten.

Fade- und Lautstärkenänderungen spiegeln sich in der Event-Wellenform sowie in der Infozeile wider.

HINWEIS

Um die Event-Lautstärke und Fades mit dem Mausrad einzustellen, aktivieren Sie **Mausrad für Event-Lautstärke und Fades** im **Programmeinstellungen**-Dialog (Seite **Bearbeitungsoptionen** – **Audio**). Wenn Sie den Mauszeiger in der linken Hälfte des Events positionieren und mit gedrückter **Umschalttaste** das Mausrad bewegen, wird der Endpunkt des Fade-Ins verschoben. Wenn sich der Mauszeiger in der rechten Hälfte des Events befindet, wird der Startpunkt des Fade-Outs verschoben.

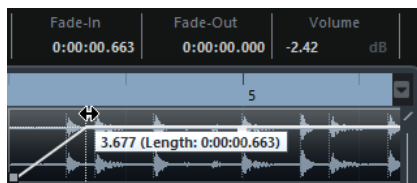

Fades mit dem Auswahlbereich-Werkzeug erzeugen und anpassen

Sie können Event-basierte Fades mit dem **Auswahlbereich**-Werkzeug erstellen und bearbeiten. So können Sie gleichzeitig ein Fade-In und ein Fade-Out erzeugen. Das **Auswahlbereich**-Werkzeug ist auch nützlich, wenn Sie Fades für mehrere Audio-Events auf verschiedenen Spuren erzeugen möchten.

VORGEHENSWEISE

1. Wählen Sie aus der Werkzeugzeile des **Projekt**-Fensters das **Auswahlbereich**-Werkzeug aus.
2. Führen Sie eine der folgenden Aktionen durch:
 - Um ein Fade-In zu erzeugen, dass am Event-Anfang beginnt, wählen Sie einen Bereich aus, der am Event-Anfang beginnt.
 - Um ein Fade-Out zu erzeugen, dass am Event-Ende endet, wählen Sie einen Bereich aus, der am Event-Ende endet.
 - Um ein Fade-In und ein Fade-Out zu erzeugen, wählen Sie einen Bereich in der Mitte des Events aus.
 - Um Fades auf mehreren Spuren zu erzeugen, wählen Sie einen Bereich aus, der mehrere Audio-Events auf mehreren Spuren umfasst.
3. Wählen Sie **Audio > Fade-Längen wie Auswahlbereich**.

Event-basierte Fades entfernen

Sie können Event-basierte Fades für ein ganzes Event oder einen ganzen Bereich entfernen.

VORGEHENSWEISE

1. Führen Sie eine der folgenden Aktionen durch:
 - Um die Fades für ein Event zu entfernen, wählen Sie das Event mit dem **Auswahlbereich**-Werkzeug aus.
 - Um die Fades für einen Bereich zu entfernen, wählen Sie den Bereich mit dem **Auswahlbereich**-Werkzeug aus.
2. Wählen Sie **Audio > Fades entfernen**.

Fade-Dialog für Event-basierte Fades

Im Dialog für Event-basierte Fades können Sie die ausgewählten Event-basierten Fades einrichten.

- Um den Dialog für Event-basierte Fades zu öffnen, erzeugen Sie ein Fade für ein oder mehrere Audio-Events und wählen Sie **Audio > Fade-Editoren öffnen**.

HINWEIS

Wenn Sie mehrere Events auswählen, können Sie die Fade-Kurve für alle ausgewählten Events gleichzeitig bearbeiten. Dies ist beispielsweise sinnvoll, wenn Sie dieselbe Art von Fade-In auf mehrere Events anwenden möchten.

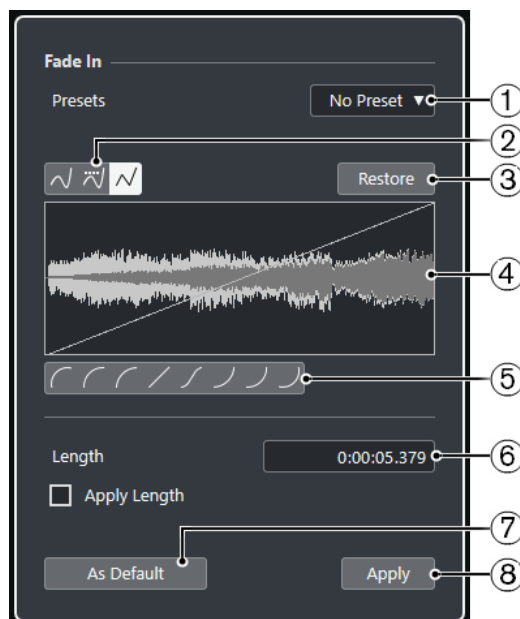

Die folgenden Optionen sind verfügbar:

- 1 **Presets-Einblendmenü**
Hiermit können Sie Presets für Fade-In- oder Fade-Out-Kurven einrichten.
 - Um ein gespeichertes Preset anzuwenden, wählen Sie es aus dem Einblendmenü aus.
 - Um ein gespeichertes Preset zu entfernen, wählen Sie es aus dem Einblendmenü aus und klicken Sie auf **Entfernen**.
- 2 **Kurvenart-Schalter**
Hiermit wenden Sie eine Spline-Interpolation, eine Spline-Interpolation (Damped) oder eine lineare Interpolation auf die Kurve an.
- 3 **Wiederherstellen**

Wenn Sie auf diesen Schalter klicken, werden alle Änderungen rückgängig gemacht, die Sie seit dem Öffnen des Dialogs vorgenommen haben.

4 **Kurvenanzeige**

Hier wird die Form der Fade-Kurve angezeigt. Die Wellenform, die durch die Bearbeitung entsteht, wird dunkler dargestellt, und die aktuelle Wellenform heller.

- Um Kurvenpunkte hinzuzufügen, klicken Sie auf die Kurve.
- Um die Kurvenform zu ändern, klicken und ziehen Sie bestehende Punkte.
- Um einen Kurvenpunkt zu löschen, ziehen Sie ihn aus der Anzeige heraus.

5 **Kurvenform-Schalter**

Mit diesen Schaltern können Sie schnell auf häufig verwendete Kurvenformen zurückgreifen.

6 **Länge-Feld**

Ermöglicht es Ihnen, Fade-Längen numerisch einzugeben. Das Format der hier dargestellten Werte wird durch die Zeitanzeige im **Transport**-Feld bestimmt.

- Wenn die Option **Länge anwenden**, aktiviert ist, wird der Wert aus dem **Länge**-Feld verwendet, wenn Sie auf **Übernehmen** bzw. auf **OK** klicken.
- Wenn Sie das aktuelle Fade als Standard-Fade speichern, wird der Wert aus dem **Länge**-Feld als Standardeinstellung übernommen.

7 **Als Standard**

Speichert die aktuellen Einstellungen als Standard-Fade.

8 **Übernehmen**

Wendet die aktuellen Fade-Einstellungen auf die ausgewählten Events an.

Clip-basierte Fades erzeugen

Anhand der **Direkten Offline-Bearbeitung** können Sie Clip-basierte Fade-Ins und Fade-Outs erzeugen. Diese Fades werden auf den Audio-Clip angewandt. Events, die sich auf denselben Clip beziehen, erhalten dieselben Fades.

VORGEHENSWEISE

1. Wählen Sie im **Projekt**-Fenster ein oder mehrere Audio-Events oder einen Bereich aus, für den/die Sie ein Fade erzeugen möchten.
Die Länge des Fades hängt vom Auswahlbereich ab.
2. Führen Sie eine der folgenden Aktionen durch:
 - Um ein Fade-In zu erzeugen, wählen Sie **Audio > Prozesse > Fade-In**.
 - Um ein Fade-Out zu erzeugen, wählen Sie **Audio > Prozesse > Fade-Out**.
3. Klicken Sie im Fenster **Direkte Offline-Bearbeitung** auf die **Kurvenart**-Schalter, um eine Fade-Kurve festzulegen, oder klicken und ziehen Sie mit der Maus in der Kurvenanzeige, um eine Kurve einzuzeichnen.
4. Optional: Aktivieren Sie die **Wiedergabe**, um den Effekt des erzeugten Fades auf das ausgewählte Audio-Event zu hören.

ERGEBNIS

Das Fade wird auf das Audiomaterial angewandt.

WEITERFÜHRENDE LINKS

[Direkte Offline-Bearbeitung](#) auf Seite 346

[Fade-In/Fade-Out](#) auf Seite 352

[Wenn Effekte mehrfach verwendete Clips betreffen](#) auf Seite 253

Wenn Effekte mehrfach verwendete Clips betreffen

Wenn mehrere Events sich auf denselben Clip beziehen, handelt es sich um einen freigegebenen Clip. Wenn Sie eines der Events bearbeiten, die sich auf einen freigegebenen Clip beziehen, können Sie entscheiden, ob die Bearbeitung für alle Events gelten soll, die sich auf diesen Clip beziehen.

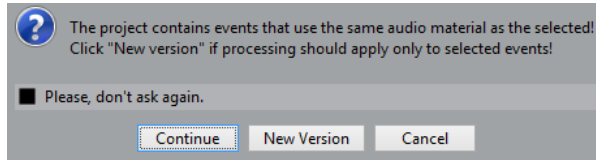

Weiter

Wenn Sie auf den **Weiter**-Schalter klicken, wird der Effekt auf alle Events angewendet, die auf den Audio-Clip verweisen.

Neue Version

Wenn Sie auf den Schalter **Neue Version** klicken, wird eine separate, neue Version des Audio-Clips für das ausgewählte Event erzeugt.

Crossfades

Mit Crossfades können Sie sanfte Übergänge für aufeinander folgende Audio-Events auf derselben Spur erzeugen. Crossfades sind immer Event-basiert.

Sie können Crossfades nur erzeugen, wenn die nachfolgenden Events oder ihre entsprechenden Clips einander überlappen.

- Wenn die Audio-Events sich überlappen, wird im Überlappungsbereich ein Crossfade der Standardform (linear, symmetrisch) erzeugt.

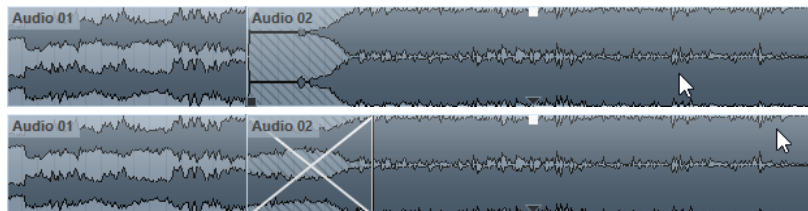

HINWEIS

Die Standardlänge und -form des Crossfades legen Sie im **Crossfade**-Editor fest.

- Wenn die entsprechenden Audio-Clips sich überlappen, wird die Größe der beiden Events so verändert, dass sie sich überlappen, und es wird ein Crossfade mit Standardlänge und -form erzeugt.
- Wenn weder die Audio-Events noch die Clips sich überlappen, kann kein Crossfade erzeugt werden.

WEITERFÜHRENDE LINKS

[Crossfade-Editor](#) auf Seite 254

Crossfades erzeugen

Sie können Crossfades zwischen zwei aufeinander folgenden Audio-Events erzeugen.

VORGEHENSWEISE

1. Führen Sie eine der folgenden Aktionen durch:

- Um ein Crossfade zwischen zwei Events zu erzeugen, wählen Sie das **Objektauswahl**-Werkzeug und zwei aufeinander folgende Audio-Events aus.
- Um ein Crossfade in einem ausgewählten Bereich zu erzeugen, wählen Sie das **Auswahlbereich**-Werkzeug und einen Bereich aus, in dem Sie ein Crossfade erzeugen möchten.

2. Wählen Sie **Audio > Crossfade** oder verwenden Sie den Tastaturbefehl **X**.

ERGEBNIS

Das Crossfade wird angewendet.

Crossfade-Länge ändern

Sie können die Länge eines Crossfades ändern.

VORGEHENSWEISE

1. Wählen Sie das **Auswahlbereich**-Werkzeug aus.
 2. Wählen Sie einen Bereich zwischen zwei Events aus, der die Länge des Crossfades abdeckt, das Sie anwenden möchten.
 3. Wählen Sie **Audio > Fade-Längen wie Auswahlbereich**.
-

ERGEBNIS

Die Crossfade-Länge wird an den ausgewählten Bereich angepasst.



Crossfade-Editor

Mit dem **Crossfade**-Editor können Sie Crossfades bearbeiten. Er enthält Kurveneinstellungen für Fade-In und Fade-Out sowie allgemeine Einstellungen.

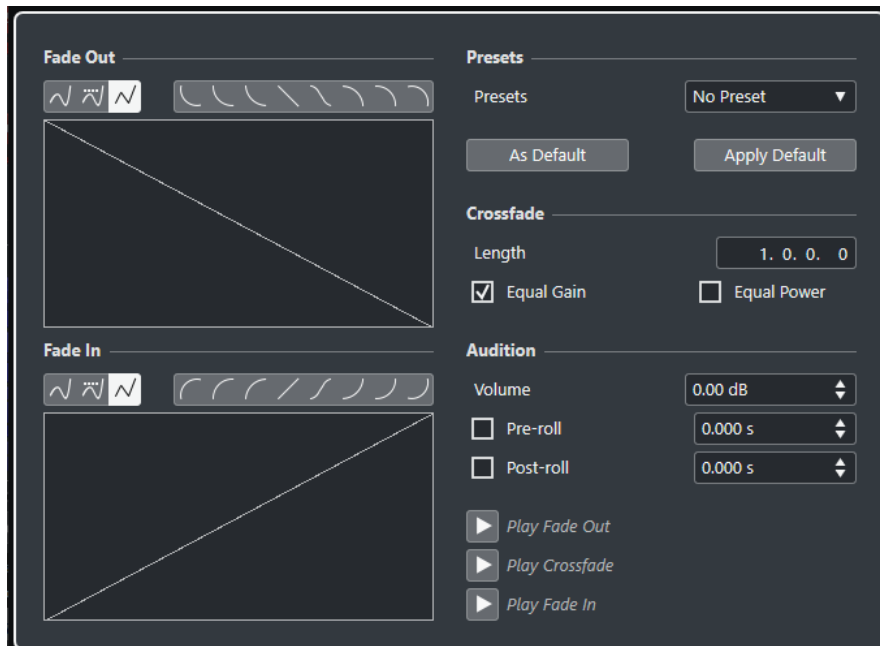
- Um den **Crossfade**-Editor zu öffnen, wählen Sie ein oder mehrere Crossfade-Events aus und wählen Sie **Audio > Crossfade** oder doppelklicken Sie auf den Crossfade-Bereich.



Kurvenart-Schalter

Bestimmt, ob die entsprechende Fade-Kurve **Spline-Interpolation** , **Spline-Interpolation (Damped)**  oder **Lineare Interpolation**  verwendet.

Kurvenform-Schalter

Mit diesen Schaltern können Sie schnell auf häufig verwendete Kurvenformen zugreifen.



Kurvenanzeigen für Fade-In und Fade-Out

Hier wird die Form der Fade-In- bzw. Fade-Out-Kurve grafisch dargestellt.

- Um Kurvenpunkte hinzuzufügen, klicken Sie auf eine Kurve.
- Um die Kurvenform zu ändern, klicken und ziehen Sie bestehende Punkte.
- Um einen Kurvenpunkt zu löschen, ziehen Sie ihn aus der Anzeige heraus.

Presets

Klicken Sie auf **Preset speichern** im **Presets**-Einblendmenü, um die vorgenommenen Crossfade-Einstellungen zu speichern, so dass Sie sie zu einem späteren Zeitpunkt auf andere Events anwenden können.

- Wenn Sie ein Preset entfernen möchten, wählen Sie es im Einblendmenü aus und klicken Sie auf **Preset entfernen**.

Standard-Schalter

Klicken Sie auf **Als Standard**, um die aktuellen Einstellungen als Standard zu speichern. Standardeinstellungen werden zum Erzeugen neuer Crossfades verwendet.

Klicken Sie auf den **Standard**-Schalter, um die Kurven und Einstellungen des Standard-Crossfades anzuwenden.

Länge

Legt die Länge des Crossfade-Bereichs fest. Cubase versucht, das Crossfade zu zentrieren, d. h., die Crossfade-Länge wird symmetrisch angepasst, indem beide Seiten verschoben werden. Damit die Länge eines Crossfades angepasst werden kann, muss es möglich sein, die Länge des entsprechenden Events zu ändern. Wenn z. B. das Fade-Out-Event den dazugehörigen Audio-Clip bereits bis zum Ende wiedergibt, kann sein Endpunkt nicht weiter nach rechts verschoben werden.

Konst. Amplit.

Mit dieser Option können Sie die Fade-Kurven so anpassen, dass die Fade-In und Fade-Out-Amplituden über den gesamten Crossfade-Bereich hinweg in der Summe identisch sind. Dies ist oft bei kurzen Crossfades sinnvoll.

Konst. Leistung

Mit dieser Option können Sie die Fade-Kurven so anpassen, dass die Leistung des Crossfades im gesamten Crossfade-Bereich konstant bleibt.

Kurven mit konstanter Leistung haben nur einen Kurvenpunkt, der bearbeitet werden kann. Wenn dieser Modus ausgewählt ist, können Sie die Kurvenform nicht ändern.

Lautstärke

Hier können Sie die Wiedergabelautstärke einstellen.

Preroll und Postroll

- Um die Wiedergabe vor dem Fade-Bereich zu starten, aktivieren Sie **Preroll verwenden**.

- Um die Wiedergabe nach dem Fade-Bereich zu stoppen, aktivieren Sie **Postroll verwenden**.
- Um die Preroll-Zeit anzupassen, verwenden Sie das Feld **Preroll-Wert**.
- Um die Postroll-Zeit anzupassen, verwenden Sie das Feld **Postroll-Wert**.

Wiedergabe-Schalter

- Um das Fade-Out des Crossfades anzuhören, klicken Sie auf **Fade-Out**.
- Um das ganze Crossfade anzuhören, klicken Sie auf **Crossfade**.
- Um das Fade-In des Crossfades anzuhören, klicken Sie auf **Fade-In**.

Sie können für diese Funktionen Tastaturbefehle im **Tastaturbefehle**-Dialog einrichten.

WEITERFÜHRENDE LINKS

[Tastaturbefehle](#) auf Seite 713

[Event-Griffe](#) auf Seite 249

[Einstellungen für automatischen Bildlauf \(Menü\)](#) auf Seite 197

Crossfades entfernen

Sie können Crossfades entfernen.

VORGEHENSWEISE

1. Führen Sie eine der folgenden Aktionen durch:
 - Wählen Sie das **Objektauswahl**-Werkzeug und dann eines der Events im Crossfade aus.
 - Wählen Sie das **Auswahlbereich**-Werkzeug und dann die Crossfades aus, die Sie entfernen möchten.
2. Wählen Sie **Audio > Fades entfernen**.

ERGEBNIS

Die ausgewählten Crossfades werden entfernt.

HINWEIS

Sie können ein Crossfade auch entfernen, indem Sie auf das Crossfade klicken und es aus der Spur herausziehen.

Auto-Fades und -Crossfades

Cubase beinhaltet eine **Auto-Fade**-Funktion, die sowohl global als auch für einzelne Audiospuren angewendet werden kann. Mit Hilfe der Auto-Fade-Funktion werden sanftere Übergänge zwischen den Events erzeugt, indem Fade-Ins und Fade-Outs mit einer Länge von 1 bis 500 ms angewendet werden.

WICHTIG

Da eventbasierte Fades während der Wiedergabe in Echtzeit berechnet werden, steigt mit der Anzahl an Audio-Events auch die Prozessorauslastung, wenn die Auto-Fade-Funktion aktiviert ist.

HINWEIS

Für Auto-Fades werden keine Fade-Linien angezeigt.

Auto-Fades (Dialog)

Mit dem Dialog **Auto-Fades** können Sie Auto-Fades und -Crossfades für ein ganzes Projekt oder separat für jede Audiospur einrichten.

- Um den globalen Dialog **Auto-Fades** zu öffnen, wählen Sie **Projekt > Auto-Fade-Einstellungen** aus.
- Um den Dialog **Auto-Fades** für eine Spur zu öffnen, klicken Sie mit der rechten Maustaste in die Spurliste und wählen Sie **Auto-Fade-Einstellungen** aus.

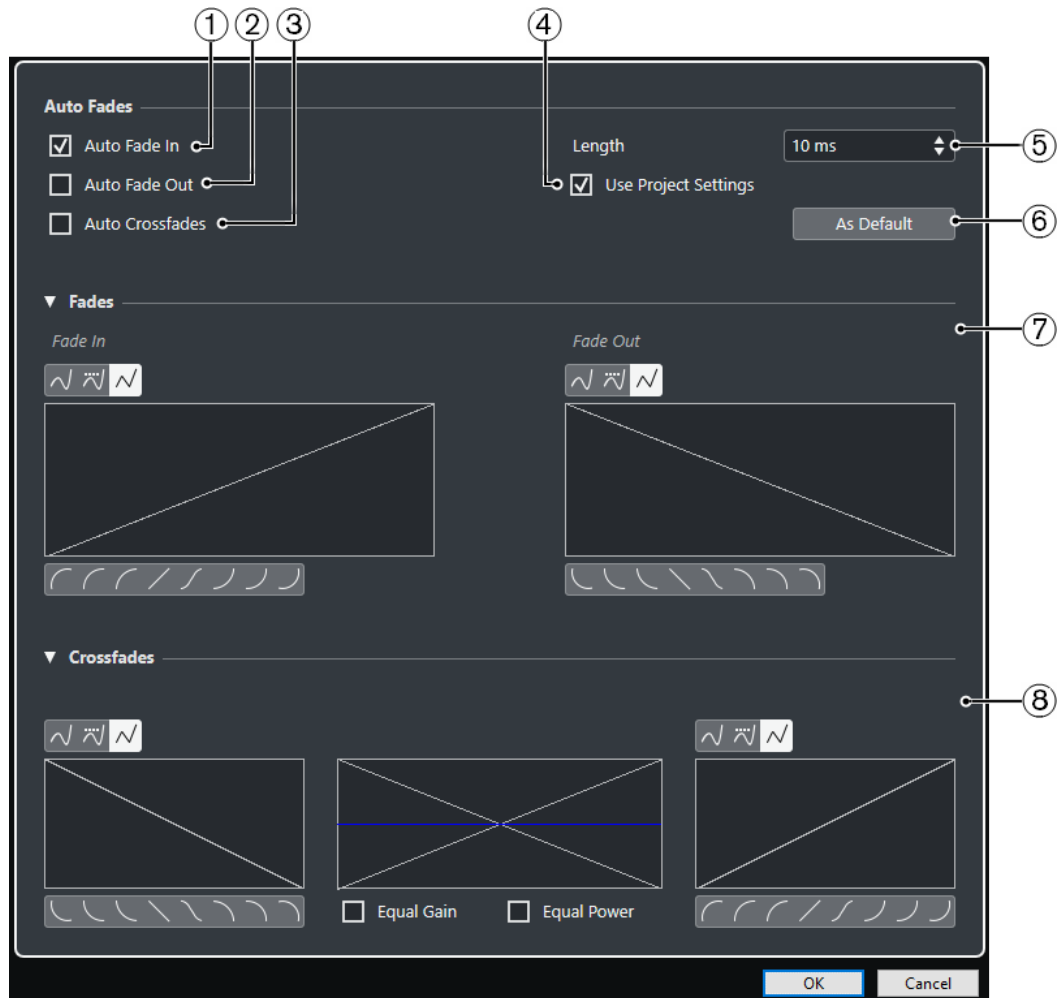

- 1 Auto-Fade-In**
Aktiviert Auto-Fade-Ins.
- 2 Auto-Fade-Out**
Aktiviert Auto-Fade-Outs.
- 3 Auto-Crossfades**
Aktiviert Auto-Crossfades.
- 4 Projekteinstellungen verwenden**
Diese Option ist nur verfügbar, wenn Sie den Dialog **Auto-Fades** für einzelne Spuren geöffnet haben. Deaktivieren Sie diese Option, um die Einstellungen nur für einzelne Spuren einzurichten und anzuwenden. Wenn eine Spur, für die Sie spurbezogene Auto-Fade-Einstellungen vorgenommen haben, die globalen Einstellungen verwenden soll, aktivieren Sie die Option **Projekteinstellungen verwenden**.
- 5 Länge**



Legt die Länge der Auto-Fades oder Auto-Crossfades fest.

6 **Als Standard**

Speichert die aktuellen Einstellungen als Standard.

7 **Fades-Bereich**

Stellt die Einstellungen für Auto-Fades bereit.

Mit den **Kurvenart**-Schaltern können Sie festlegen, ob die entsprechende Fade-Kurve **Spline-Interpolation** , **Spline-Interpolation (Damped)**  oder **Lineare Interpolation**  nutzt.

Die **Kurvenform**-Schalter ermöglichen Ihnen einen schnellen Zugriff auf allgemeine Kurvenformen.

8 **Crossfades-Bereich**

Stellt die Einstellungen für Auto-Crossfades bereit.

Mit **Konst. Amplit.** können Sie die Fade-Kurven so anpassen, dass die Fade-In- und Fade-Out-Amplituden über den gesamten Crossfade-Bereich hinweg in der Summe identisch sind.

Mit der Option **Konst. Leistung** können Sie die Fade-Kurven so anpassen, dass die Leistung des Crossfades im gesamten Crossfade-Bereich konstant bleibt.

Globale Auto-Fade-Einstellungen vornehmen

Sie können Auto-Fades und -Crossfades für das gesamte Projekt einrichten.

VORGEHENSWEISE

1. Wählen Sie **Projekt > Auto-Fade-Einstellungen**.
Der Dialog **Auto-Fades** wird für das Projekt geöffnet.
2. Richten Sie die Fades nach Wunsch ein.
3. Klicken Sie auf **OK**.

WEITERFÜHRENDE LINKS

[Fade-Dialog für Event-basierte Fades](#) auf Seite 251

[Crossfade-Editor](#) auf Seite 254

Auto-Fade-Einstellungen für einzelne Spuren vornehmen

Da Auto-Fades viel Rechenleistung beanspruchen, kann es vorteilhaft sein, die globale Auto-Fade-Funktion zu deaktivieren und sie nur für einzelne Spuren zu aktivieren.

VORGEHENSWEISE

1. Führen Sie eine der folgenden Aktionen durch:
 - Klicken Sie mit der rechten Maustaste in der Spurliste auf die gewünschte Spur und wählen Sie im Kontextmenü **Auto-Fade-Einstellungen**.
 - Wählen Sie die Spur aus und klicken Sie im **Inspector** auf **Auto-Fade-Einstellungen**.Der Dialog **Auto-Fades** für die Spur wird geöffnet.
 2. Deaktivieren Sie die Option **Projekteinstellungen verwenden**.
Alle weiteren Einstellungen werden nur auf die ausgewählte Spur angewendet.
 3. Nehmen Sie die gewünschten Einstellungen vor.
 4. Klicken Sie auf **OK**.
-

Arranger-Spur (nur Cubase Elements)

Mit den Arranger-Funktionen in Cubase können Sie nicht-linear arbeiten. Bei der Bearbeitung einer Arranger-Spur können Sie festlegen, wie und wann bestimmte Abschnitte wiedergegeben werden. Diese Möglichkeit können Sie sogar für Live-Auftritte nutzen. So müssen Sie keine Events im **Projekt**-Fenster verschieben, kopieren oder ablegen.

HINWEIS

Ein Projekt kann nur eine Arranger-Spur enthalten.

Um die Arranger-Funktionen nutzen zu können, müssen Sie eine Arranger-Spur hinzufügen und Arranger-Events definieren. Arranger-Events können beliebig lang sein. Sie können einander überlappen und sind nicht an Anfang oder Ende bereits vorhandener Events und Parts gebunden. Sie können sie in einer Liste anordnen und nach Belieben Wiederholungen hinzufügen.

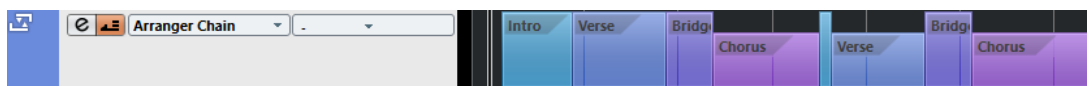

Sie können Arranger-Events mit den Standardverfahren bearbeiten. Kopien von Arranger-Events sind unabhängig vom ursprünglichen Event.

Sie können mehrere Arranger-Abspielsequenzen erstellen, mit denen Sie unterschiedliche Versionen eines Songs innerhalb des Projekts speichern können.

Sie können Arranger-Abspielsequenzen umrechnen, um sie in ein lineares Projekt umzuwandeln.

WEITERFÜHRENDE LINKS

[Arranger-Events auf der Arranger-Spur hinzufügen](#) auf Seite 259

[Arranger-Abspielsequenzen einrichten und Events hinzufügen](#) auf Seite 264

[Arranger-Abspielsequenz umrechnen](#) auf Seite 265

Arranger-Events auf der Arranger-Spur hinzufügen

Auf der Arranger-Spur können Sie Arranger-Events hinzufügen, die bestimmte Projektabschnitte definieren.

VORAUSSETZUNGEN

Raster ist aktiviert, und **Rastermodus** ist auf **Events** eingestellt.

VORGEHENSWEISE

1. Klicken Sie im globalen Bereich für Spurbedienelemente in der Spurliste auf **Andere Spur hinzufügen oder Spur-Preset wählen** .
2. Wählen Sie **Arranger-Spur**.
Die Arranger-Spur wird hinzugefügt.

3. Wählen Sie das **Stift**-Werkzeug aus und zeichnen Sie ein Arranger-Event auf die Arranger-Spur.
Ein Arranger-Event wird hinzugefügt.
 4. Zeichnen Sie beliebig viele Events ein.
-

ERGEBNIS

Die Arranger-Events werden Ihrem Projekt hinzugefügt.

WEITERE SCHRITTE

Verwenden Sie die Funktionen des **Arranger-Editors**, um die Events zu arrangieren.

WEITERFÜHRENDE LINKS

[Arranger-Spur](#) auf Seite 130

[Arranger-Abspielsequenzen einrichten und Events hinzufügen](#) auf Seite 264

[Rasterfunktion](#) auf Seite 62

[Rastermodus-Menü](#) auf Seite 63

Arranger-Events umbenennen

Wenn Sie Arranger-Events hinzufügen, werden sie automatisch in alphabetischer Reihenfolge benannt. Sie können die Namen so ändern, dass sie die Struktur Ihres Projektes widerspiegeln, z. B. Intro, Refrain, Bridge.

VORGEHENSWEISE

1. Wählen Sie das Arranger-Event aus, das Sie umbenennen möchten.
 2. Führen Sie eine der folgenden Aktionen durch:
 - Wählen Sie den Event-Namen in der Infozeile aus.
 - Doppelklicken Sie mit gedrückter **Alt-Taste** auf den Namen in der Arranger-Abspielsequenz.
 3. Geben Sie einen neuen Namen ein.
-

Arranger-Editor

Mit dem **Arranger-Editor** können Sie Arranger-Abspielsequenzen einrichten.

- Um den **Arranger-Editor** zu öffnen, wählen Sie eine Arranger-Spur aus und klicken Sie auf **Arranger-Editor öffnen** in der Spurliste.

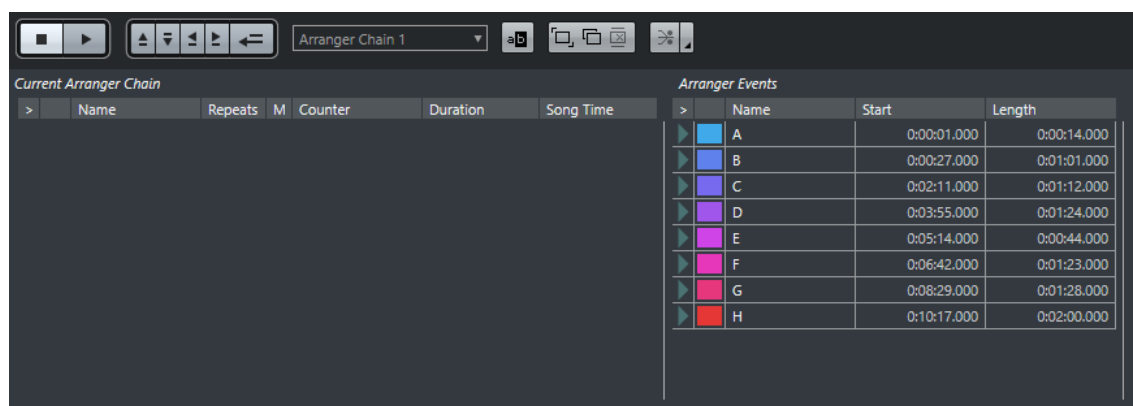

Arranger-Werkzeugzeile

Enthält die Transportschalter, die Arranger-Transportschalter und die Arranger-Werkzeuge.

Aktuelle Abspielsequenz

Zeigt von oben nach unten die Reihenfolge an, in der die Events wiedergegeben werden, und wie oft sie wiederholt werden.

HINWEIS

Die Abspielsequenz ist zunächst leer. Sie erstellen eine Abspielsequenz, indem Sie Events aus der **Arranger-Events**-Liste hinzufügen.

Arranger-Events

Führt alle vorhandenen Arranger-Events in der Reihenfolge auf, in der sie im Projekt-Fenster angezeigt werden.

Werkzeugzeile im Arranger-Editor

Der **Arranger-Editor** enthält Werkzeuge und Schalter zum Einstellen der Umrechnungsoptionen.

- Um den **Arranger-Editor** zu öffnen, wählen Sie eine Arranger-Spur aus und klicken Sie auf **Arranger-Editor öffnen**  in der Spurliste.

Stop



Stoppt die Wiedergabe.

Wiedergabe



Startet die Wiedergabe.

Vorheriges Arranger-Event



Navigiert zum vorherigen Eintrag in der aktuellen Arranger-Abspielsequenzliste.

Nächstes Arranger-Event



Navigiert zum nächsten Eintrag in der aktuellen Arranger-Abspielsequenzliste.

Erste Wiederholung des aktuellen Arranger-Events



Navigiert zur ersten Wiederholung des aktuellen Eintrags in der aktuellen Arranger-Abspielsequenzliste.

Letzte Wiederholung des aktuellen Arranger-Events



Navigiert zur letzten Wiederholung des aktuellen Eintrags in der aktuellen Arranger-Abspielsequenzliste.

Arranger-Modus aktivieren



Aktiviert die Wiedergabe im Arranger-Modus.

Aktive Abspielsequenz auswählen

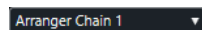

Hiermit können Sie eine Arranger-Abspielsequenz auswählen und aktivieren.

Aktuelle Abspielsequenz umbenennen



Hiermit können Sie die aktuelle Arranger-Abspielsequenz umbenennen.

Neue Abspielsequenz erzeugen



Erstellt eine neue, leere Arranger-Abspielsequenz.

Aktuelle Abspielsequenz duplizieren



Erstellt eine Kopie der aktuellen Arranger-Abspielsequenz.

Aktuelle Abspielsequenz entfernen



Entfernt die ausgewählte Abspielsequenz. Dieser Schalter ist nur verfügbar, wenn mehrere Arranger-Abspielsequenzen vorhanden sind.

Umrechnen



Konvertiert die aktuelle Arranger-Abspielsequenz in ein lineares Projekt.

Arranger-Spur umrechnen (Optionen und Einstellungen)



Hiermit können Sie die Umrechnungsoptionen einrichten.

Wiederholungs-Modi der Arranger-Abspielsequenz

Der **Arranger-Editor** enthält eine Funktion, mit der Sie Arranger-Events wiederholen und loopen können. So können Sie eine Skizze einer Song-Struktur erstellen.

- Um den **Arranger-Editor** zu öffnen, wählen Sie eine Arranger-Spur aus und klicken Sie auf **Arranger-Editor öffnen** in der Spurliste.

Um einen der Wiederholungs-Modi auszuwählen, klicken Sie in die **Modus**-Spalte in der Liste **Aktuelle Arranger-Abspielsequenzen**.

1 Normal

Gibt die Arranger-Abspielsequenz exakt so wieder, wie Sie sie eingerichtet haben.

2 Fortlaufend wiederholen

Wiederholt das aktuelle Arranger-Event in einer Loop, bis Sie auf ein weiteres Event im **Arranger-Editor** klicken oder erneut auf **Wiedergabe** klicken.

3 Pause nach Wiederholungen

Pausiert die Wiedergabe, nachdem alle Wiederholungen des aktuellen Arranger-Events wiedergegeben wurden.

HINWEIS

Während der Wiedergabe zeigt die **Zähler**-Spalte an, die wievielte Wiederholung des Events momentan wiedergegeben wird.

Umrechnungsoptionen und Programmeinstellungen

Mit den Umrechnungsoptionen können Sie bestimmen, was passiert, wenn Sie die Arranger-Spur umrechnen.

- Um die Umrechnungsoptionen anzuzeigen, öffnen Sie den **Arranger-Editor** und klicken Sie auf **Arranger-Spur umrechnen (Optionen und Einstellungen)**.

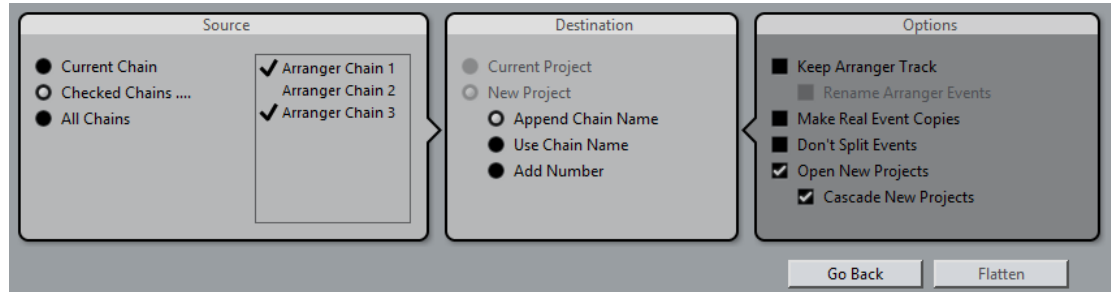

Unter **Quelle** können Sie einstellen, welche Arranger-Abspielsequenz umgerechnet werden soll.

Aktuelle Abspielsequenz

Rechnet die aktuelle Abspielsequenz um.

Ausgewählte Sequenzen

Öffnet eine Liste der verfügbaren Arranger-Abspielsequenzen, in der Sie die Arranger-Spuren aktivieren können, die Sie umrechnen möchten.

Alle Abspielsequenzen

Rechnet alle Abspielsequenzen des aktuellen Projekts um.

Unter **Ziel** können Sie einstellen, wo das umgerechnete Arrangement gespeichert werden soll.

Aktuelles Projekt

Diese Option ist nur verfügbar, wenn als **Quelle** die **Aktuelle Abspielsequenz** ausgewählt ist. Aktivieren Sie diese Option, wenn Sie die umgerechnete Sequenz im aktuellen Projekt speichern möchten.

Neues Projekt

Hiermit können Sie eine oder mehrere Abspielsequenzen in einem neuen Projekt mit den folgenden Benennungsoptionen umrechnen:

- **Sequenznamen anhängen**
Hängt den Sequenznamen an den Projektnamen an.
- **Sequenznamen verwenden**
Benennt die neuen Projekte nach den aktuellen Arranger-Abspielsequenzen.
- **Nummer hinzufügen**
Benennt die neuen Projekte nach den alten und fügt eine Nummer hinzu.

Der **Optionen**-Bereich enthält weitere Einstellungen.

Arranger-Spur beibehalten

Behält die Arranger-Spur nach dem Umrechnen bei. Aktivieren Sie **Arranger-Events umbenennen**, um Nummern an die Event-Namen anzuhängen.

Echte Kopien der Events erzeugen

Hiermit können Sie eigenständige Kopien einer Arranger-Spur erzeugen, anstatt virtueller Kopien.

Events nicht teilen

Schließt MIDI-Noten aus, die vor dem Arranger-Event beginnen oder länger als das Event andauern. Nur MIDI-Noten, die innerhalb des Arranger-Events beginnen und enden, werden berücksichtigt.

Neue Projekte öffnen

Erzeugt ein neues Projekt für jede umgerechnete Arranger-Abspielsequenz. Wenn **Neue Projekte kaskadieren** aktiviert ist, werden die geöffneten Projekte überlappend im Fenster angeordnet.

WEITERFÜHRENDE LINKS

[Arranger-Abspielsequenz umrechnen](#) auf Seite 265

Arranger-Abspielsequenzen einrichten und Events hinzufügen

Im **Arranger-Editor** können Sie Arranger-Abspielsequenzen einrichten und ihnen Events hinzufügen.

VORGEHENSWEISE

1. Klicken Sie auf **e**, um den **Arranger-Editor** zu öffnen.
2. Aktivieren Sie den **Arranger-Modus**.

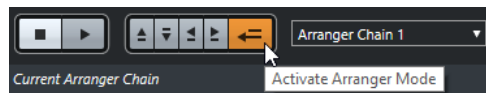

3. Führen Sie eine der folgenden Aktionen durch, um Arranger-Events zu der Arranger-Abspielsequenz hinzuzufügen:
 - Doppelklicken Sie auf ein Event in der Liste **Arranger-Events**.
 - Wählen Sie in der Liste **Arranger-Events** ein oder mehrere Events aus, klicken Sie mit der rechten Maustaste und wählen Sie **Auswahl an Abspielsequenz anfügen**.
 - Ziehen Sie ein Arranger-Event aus der Liste **Arranger-Events** in die Liste **Aktuelle Arranger-Abspielsequenz** und legen Sie es dort ab.
 - Ziehen Sie ein Arranger-Event aus dem **Projekt**-Fenster in die Liste **Aktuelle Arranger-Abspielsequenz** und legen Sie es dort ab.
4. Klicken Sie auf **Wiedergabe**.

ERGEBNIS

Die Arranger-Events werden in der Reihenfolge wiedergegeben, die Sie in der Arranger-Abspielsequenz festgelegt haben.

WEITERFÜHRENDE LINKS

[Wiederholungs-Modi der Arranger-Abspielsequenz](#) auf Seite 262

Neue Abspielsequenzen hinzufügen

Sie können mehrere Abspielsequenzen erzeugen, um alternative Versionen für die Wiedergabe einzurichten.

VORAUSSETZUNGEN

Der **Arranger-Modus** ist aktiviert.

VORGEHENSWEISE

1. Öffnen Sie den **Arranger-Editor**.
 2. Klicken Sie auf **Neue Abspielsequenz erstellen**.
-

ERGEBNIS

Eine neue, leere Arranger-Abspielsequenz wird erstellt. Entsprechend wird ein neuer Name im Einblendmenü **Aktive Abspielsequenz auswählen** und eine neue, leere Liste **Aktuelle Abspielsequenz** angezeigt.

Arranger-Events in der Arranger-Abspielsequenz bearbeiten

In der Liste **Aktuelle Arranger-Abspielsequenz** können Sie Ihre Arranger-Events bearbeiten.

Sie können die folgenden Aktionen durchführen:

- Um mehrere Events auszuwählen, klicken Sie mit gedrückter **Strg-Taste/Befehlstaste** oder **Umschalttaste** darauf.
- Um Events in der Liste zu verschieben, ziehen Sie sie nach oben oder nach unten.
- Um Events zu kopieren, wählen Sie sie aus, halten Sie die **Alt-Taste** gedrückt und ziehen Sie sie an die gewünschte Position.
- Um Events zu wiederholen, klicken Sie in die **Wiederholungen**-Spalte und geben Sie die Anzahl der Wiederholungen ein.
- Um festzulegen, wie das Event wiederholt werden soll, klicken Sie in die **Modus**-Spalte und wählen Sie aus dem Einblendmenü einen **Wiederholungs-Modus** aus.
- Um den Positionszeiger an den Anfang eines Events zu verschieben, klicken Sie auf den Pfeil links neben dem Event.
- Um ein Event aus der Liste zu entfernen, klicken Sie mit der rechten Maustaste darauf und wählen Sie im Kontextmenü die Option **Eintrag unter Mauszeiger löschen**.
- Um mehrere Events zu löschen, wählen Sie sie aus, klicken Sie mit der rechten Maustaste und wählen Sie im Kontextmenü die Option **Auswahl löschen**.

WEITERFÜHRENDE LINKS

[Wiederholungs-Modi der Arranger-Abspielsequenz](#) auf Seite 262

Arranger-Abspielsequenz umrechnen

Wenn Sie eine Arranger-Abspielsequenz eingerichtet haben, die Ihnen gefällt, und Sie sicher sind, dass Sie sie nicht weiter bearbeiten möchten, können Sie sie in ein lineares Projekt umrechnen.

VORAUSSETZUNGEN

Sie haben vor der Umrechnung der Arranger-Abspielsequenz eine Kopie des Projektes gespeichert.

HINWEIS

Durch das Umrechnen der Arranger-Abspielsequenz können Events und Parts des Projekts gelöscht werden. Verwenden Sie **Umrechnen** nur dann, wenn Sie sicher sind, dass Sie die Arranger-Spur bzw. -Abspielsequenz nicht weiter bearbeiten möchten. Speichern Sie ggf. eine Kopie des Projekts, bevor Sie die Abspielsequenz umrechnen.

VORGEHENSWEISE

1. Wählen Sie die Arranger-Abspielsequenz aus, die Sie in ein lineares Projekt umrechnen möchten.

- Optional: Klicken Sie auf **Arranger-Spur umrechnen (Optionen und Einstellungen)**

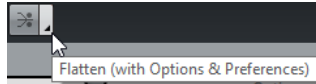

- Optional: Aktivieren Sie die gewünschten Umrechnungsoptionen.

HINWEIS

Wenn Sie das Arrangement zunächst weiter bearbeiten möchten, können Sie auch auf **Zurück** klicken. Die aktivierten Umrechnungsoptionen werden beibehalten.

- Klicken Sie auf **Umrechnen**.
-

ERGEBNIS

Die Events und Parts des Projekts werden so angeordnet, wiederholt, in ihrer Länge angepasst, verschoben und/oder gelöscht, wie es durch die Arranger-Abspielsequenz vorgegeben ist.

Jump-Modus

Sie können die Wiedergabereihenfolge einer Arranger-Abspielsequenz live während der Wiedergabe festlegen. So können Sie beim Loopen Ihrer Arranger-Events flexibler vorgehen, was die Länge der Wiedergabe angeht.

VORAUSSETZUNGEN

Sie haben eine Arranger-Abspielsequenz eingerichtet, und der Arranger-Modus ist aktiviert.

VORGEHENSWEISE

- Klicken Sie auf **Wiedergabe**, um Ihr Projekt wiederzugeben.
- Öffnen Sie im unteren Teil des **Inspectors** das Einblendmenü **Jump-Modus** und wählen Sie eine Option aus dem Menü aus.

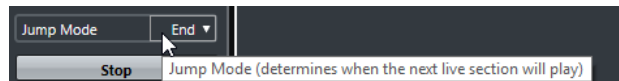

Damit legen Sie fest, wie lange das aktive Arranger-Event gespielt wird, bevor zum nächsten Event gesprungen wird.

- Klicken Sie in der Liste **Arranger-Events** des **Inspectors** auf den Pfeil links neben dem Arranger-Event, das Sie triggern möchten.
-

ERGEBNIS

Das Arranger-Event wird so lange geloopt, wie es in den Einstellungen festgelegt ist, bis Sie auf ein anderes Arranger-Event klicken.

HINWEIS

In der **Arranger**-Kategorie des **Tastaturbefehle**-Dialogs können Sie Tastaturbefehle zum Auslösen von Arranger-Events zuweisen.

WEITERE SCHRITTE

- Um den **Jump-Modus** zu unterbrechen, klicken Sie auf **Stop**.
- Um die Wiedergabe von einem bestimmten Arranger-Event aus fortzusetzen, klicken Sie in der Liste **Aktuelle Arranger-Abspielsequenz** auf dieses Event.

WEITERFÜHRENDE LINKS

[Jump-Modus-Optionen](#) auf Seite 267

Jump-Modus-Optionen

Im Einblendmenü **Jump-Modus** können Sie festlegen, wie lange das aktive Arranger-Event wiedergegeben wird, bevor die Wiedergabe zum nächsten Arranger-Event springt.

- Um den **Inspector** für die Arranger-Spur anzuzeigen, wählen Sie die Arranger-Spur in der Spurliste aus.

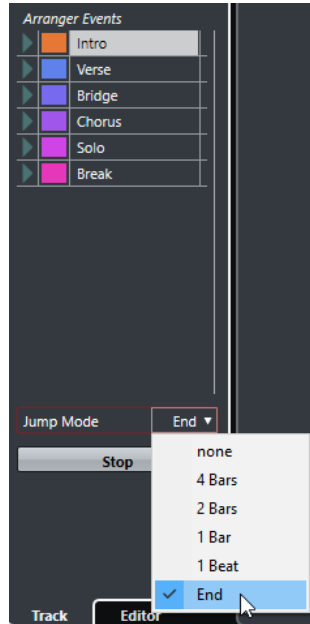

Die folgenden Optionen sind verfügbar:

Keine

Springt sofort zum nächsten Arranger-Event.

4 Takte, 2 Takte

Springt nach 2 oder 4 Takten zum nächsten Arranger-Event. Wenn das aktuelle Arranger-Event kürzer als 2 oder 4 Takte ist, springt die Wiedergabe am Ende des Events zum nächsten Arranger-Event.

1 Takt

Springt zum nächsten Event am nächsten Taktstrich.

1 Zählzeit

Springt bei der nächsten Zählzeit zum nächsten Event.

Ende

Gibt aktuelle Auswahl bis zum Ende wieder und springt dann zum nächsten Arranger-Event.

Musik zu Video arrangieren

Wenn Sie Filmmusik komponieren, können Sie einen bestimmten Videoabschnitt mit Musik füllen. Im Folgenden finden Sie ein Beispiel dafür.

VORAUSSETZUNGEN

Sie haben ein externes Sync-Master-Gerät an Ihren Computer angeschlossen und eingerichtet. Sie haben ein neues, leeres Projekt erstellt und eine MIDI-Spur hinzugefügt.

VORGEHENSWEISE

1. Erzeugen Sie einen MIDI-Part, der bei Position 00:00:00:00 beginnt und bei Position 00:01:00:00 endet.
2. Erzeugen Sie einen MIDI-Part, der bei Position 00:01:00:00 beginnt und bei Position 00:02:00:00 endet.
3. Erzeugen Sie einen MIDI-Part, der bei Position 00:02:00:00 beginnt und bei Position 00:03:00:00 endet.
4. Aktivieren Sie im **Transportfeld** den Schalter **Sync**.
5. Klicken Sie im globalen Bereich für Spurbedienelemente in der Spurliste auf **Andere Spur hinzufügen oder Spur-Preset wählen** .
6. Wählen Sie **Arranger-Spur**.
7. Fügen Sie Arranger-Events an den Positionen der MIDI-Parts ein.
8. Richten Sie die Arranger-Abspielsequenz A-A-B-B-C-C ein.
9. Aktivieren Sie den **Arranger**-Modus und klicken Sie auf **Wiedergabe**.
10. Starten Sie auf Ihrem externen Sync-Master-Gerät den Timecode an der Position 00:00:10:00.
In Ihrem Projekt wird die Position 00:00:10:00 geortet, und der Arranger-Part A wird wiedergegeben.
11. Starten Sie Ihr externes Sync-Master-Gerät an einer Position, die nicht mit dem Projektstart übereinstimmt, z. B. 00:01:10:00.
Die Wiedergabe wird an der Position 00:01:10:00 gestartet und der Arranger-Part A wird wiedergegeben.

ERGEBNIS

Wenn Sie Ihr externes Sync-Master-Gerät auf eine Position einstellen, die mit dem Projektstart nicht übereinstimmt, springt Cubase automatisch zur richtigen Position in der Arranger-Spur.

HINWEIS

Dabei kann der externe Timecode in Form von MIDI-Daten oder in einem anderen Timecode-Format übermittelt werden, das Cubase unterstützt.

WEITERFÜHRENDE LINKS

[Arranger-Spur](#) auf Seite 130

Marker

Mit Markern können Sie schnell an eine beliebige Position im Projekt gelangen. Es gibt zwei Arten von Markern: Positionsmarker und Cycle-Marker.

Wenn Sie feststellen, dass Sie häufig an eine bestimmte Position springen, sollten Sie an dieser Position einen Marker setzen. Mit Markern können Sie außerdem Auswahlbereiche festlegen oder zoomen.

Marker werden auf der Markerspur angezeigt.

WEITERFÜHRENDE LINKS

[Positionsmarker](#) auf Seite 269

[Cycle-Marker](#) auf Seite 269

[Markerspur](#) auf Seite 274

Positionsmarker

Mit Positionsmarkern können Sie bestimmte Positionen im Projekt speichern.

Auf der Markerspur werden Positionsmarker als vertikale Linien angezeigt, der Markername und die Marker-ID (wenn verfügbar) stehen rechts daneben. Wenn Sie eine Markerspur auswählen, werden die zugehörigen Marker im **Inspector** angezeigt.

Cycle-Marker

Mit Cycle-Markern können Sie die Positionen für den linken und rechten Locator als Anfangs- und Endpunkte von Bereichen speichern und durch Doppelklicken auf den entsprechenden Marker aufrufen.

Cycle-Marker werden auf einer Markerspur als zwei Marker angezeigt, die durch eine horizontale Linie miteinander verbunden sind. Cycle-Marker sind sehr gut zum Speichern von einzelnen Bereichen in einem Projekt geeignet.

Sie können z. B. Intro, Strophe und Refrain eines Songs mit Cycle-Markern definieren, so dass Sie diese Bereiche schnell ansteuern und wiederholen können, indem Sie **Cycle aktivieren** im **Transportfeld** aktivieren.

Locatoren mit Hilfe von Cycle-Markern setzen

Cycle-Marker stellen Bereiche in Ihrem Projekt dar. Mit Cycle-Markern können Sie den linken und rechten Locator verschieben.

VORGEHENSWEISE

- Um den linken Locator an den Beginn des Cycle-Markers und den rechten Locator an das Ende des Cycle-Markers zu verschieben, führen Sie eine der folgenden Aktionen durch:
 - Doppelklicken Sie auf einen Cycle-Marker.

- Wählen Sie im **Cycle**-Einblendmenü in der Spurliste einen Cycle-Marker aus.
-

ERGEBNIS

Die Locatoren werden an den Anfangs- und den Endpunkt des Cycle-Markers verschoben.

WEITERE SCHRITTE

Sie können nun den Positionszeiger an den Beginn oder das Ende des Cycle-Markers verschieben, indem Sie ihn zum entsprechenden Locator verschieben. Sie können mit Hilfe von Cycle-Markern auch bestimmte Bereiche Ihres Projekts mit dem Dialog **Audio-Mixdown exportieren** exportieren.

Cycle-Marker bearbeiten

Beim Bearbeiten von Cycle-Markern auf einer Markerspurspur wird das Raster berücksichtigt.

- Um einen Cycle-Marker hinzuzufügen, halten Sie die **Strg-Taste/Befehlstaste** gedrückt und klicken und ziehen Sie auf der Markerspurspur.
- Um die Start- oder Endposition eines Cycle-Markers zu ändern, ziehen Sie an den Start- oder Endgriffen.
- Um einen Cycle-Marker an eine andere Position zu verschieben, ziehen Sie am oberen Rand des Markers.
- Um einen Cycle-Marker zu löschen, klicken Sie mit dem **Löschen**-Werkzeug auf den Marker.

Wenn Sie beim Klicken die **Alt-Taste** gedrückt halten, werden alle darauf folgenden Marker gelöscht.

- Um einen Bereich in einem Cycle-Marker auszuschneiden, wählen Sie innerhalb des Cycle-Markers einen Bereich aus und drücken Sie **Strg-Taste/Befehlstaste-X**.
- Um den Beginn oder das Ende des ausgewählten Cycle-Markers an den Positionszeiger zu verschieben, wählen Sie **Projekt > Marker**, um das **Marker**-Fenster zu öffnen, und wählen Sie **Funktionen > Markerbeginn/Markerende zum Positionszeiger**.
- Um den linken und den rechten Locator zum Cycle-Marker zu verschieben, doppelklicken Sie auf einen Cycle-Marker.
- Um den vom Cycle-Marker markierten Bereich zu vergrößern, drücken Sie die **Alt-Taste** und doppelklicken Sie auf den Cycle-Marker.

Marker-Fenster

Im **Marker**-Fenster können Sie sich die Marker ansehen und sie bearbeiten. Die Markerliste zeigt die Marker der Markerspurspur in der Reihenfolge an, in der sie im Projekt vorkommen.

Um das **Marker**-Fenster zu öffnen, haben Sie folgende Möglichkeiten:

- Wählen Sie **Projekt > Marker**.
- Klicken Sie im **Transportfeld** im Bereich mit den Markern auf **Show**.
- Verwenden Sie einen Tastaturbefehl (standardmäßig **Strg-Taste/Befehlstaste-M**).

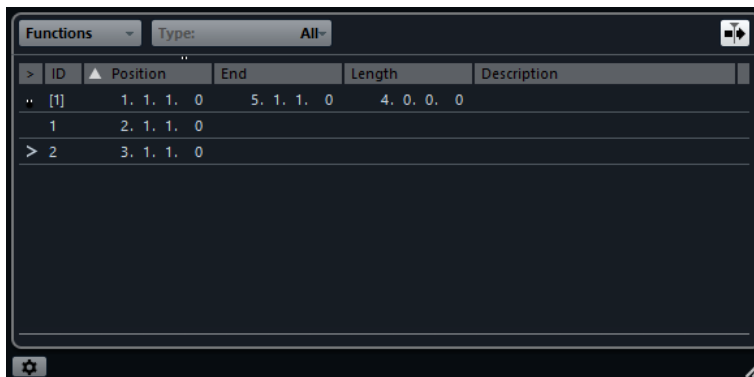

ID	Position	End	Length	Description
[1]	1. 1. 1. 0	5. 1. 1. 0	4. 0. 0. 0	
1	2. 1. 1. 0			
2	3. 1. 1. 0			

Bearbeitungsoptionen im Marker-Fenster

Im **Marker**-Fenster können Sie Marker auswählen, bearbeiten, hinzufügen, verschieben und löschen.

- Um einen Marker auszuwählen oder zu bearbeiten, klicken Sie auf den Marker.
Um mehrere Marker auszuwählen, halten Sie die **Umschalttaste** oder die **Strg-Taste/ Befehlstaste** gedrückt und klicken Sie auf die Marker.
- Um am Positionszeiger einen Positionsmarker einzufügen, wählen Sie **Funktionen > Marker einfügen**.
Auf der Markerspür wird an der aktuellen Position des Positionszeigers ein Positionsmarker eingefügt.
- Um am Positionszeiger einen Cycle-Marker einzufügen, wählen Sie **Funktionen > Cycle-Marker einfügen**.
Auf der Markerspür wird zwischen dem linken und dem rechten Locator ein Cycle-Marker eingefügt.
- Um einen Marker an den Positionszeiger zu verschieben, wählen Sie den Marker aus und wählen Sie **Funktionen > Marker an Positionszeiger verschieben**.
Sie können in der **Position**-Spalte auch eine Zahl eingeben, um eine neue Position für den Marker zu bestimmen. Wenn ein Cycle-Marker ausgewählt ist, ändert sich durch das Verschieben die Anfangsposition des Cycle-Markers.
- Um einen Marker zu löschen, wählen Sie ihn aus und wählen Sie **Funktionen > Marker löschen**.

In der Markerliste navigieren

Sie können sich in der Markerliste mit Hilfe Ihrer Computertastatur bewegen und Einträge auswählen, indem Sie die **Eingabetaste** drücken. So können Sie während der Wiedergabe oder der Aufnahme einfach und schnell an bestimmte Markerpositionen springen.

- Um zum vorherigen bzw. nächsten Marker in der Liste zu wechseln, drücken Sie die **Pfeil-nach-oben-Taste/Pfeil-nach-unten-Taste**.
- Um zum ersten bzw. letzten Marker in der Liste zu springen, drücken Sie die **Bild-auf-Taste/Bild-ab-Taste**.

Markerliste sortieren und Anordnung ändern

Sie können die Anzeige von Marker-Attributen in der Markerliste nach Ihren Wünschen einrichten, indem Sie die Spalten sortieren oder ihre Anordnung ändern.

- Klicken Sie auf die entsprechende Spaltenüberschrift, um die Markerliste nach einem bestimmten Attribut zu sortieren.

- Klicken Sie auf eine Spaltenüberschrift und ziehen Sie mit der Maus, um die Marker-Attribute anders anzuordnen.
- Platzieren Sie den Mauszeiger zwischen zwei Spaltenüberschriften und ziehen Sie nach links oder rechts, um die Spaltenbreite anzupassen.

HINWEIS

Unabhängig davon, nach welchem Attribut Sie sortieren, ist das zweite Sortierkriterium immer das Position-Attribut.

Marker-Einstellungen

Sie können allgemeine Marker-Einstellungen für Ihr Projekt festlegen.

- Um die Marker-Einstellungen zu öffnen, wählen Sie **Projekt > Marker** und klicken Sie auf **Marker-Einstellungen** .

Locatoren folgen beim Navigieren zu Markern

Wenn Sie diese Voreinstellung auswählen, werden der linke und der rechte Locator automatisch an die Position eines Positionsmarkers oder Cycle-Markers gesetzt, wenn Sie zu dem entsprechenden Marker navigieren. Dies ist nützlich, wenn Sie die Locatoren während der Bearbeitung setzen müssen (z. B. um bei der Aufnahme die Punch-In- und Punch-Out-Position festzulegen).

Marker-IDs auf Markerspur anzeigen

Wenn diese Option eingeschaltet ist, werden die Marker-IDs auf der Markerspur angezeigt.

Auswahl folgt Projektauswahl

Wenn diese Option eingeschaltet ist, wird im **Marker-Fenster** der Bereich ausgewählt, der auch im **Projekt-Fenster** ausgewählt ist.

Marker-Attribute

Marker-Attribute werden in der Markerliste im **Marker-Fenster** angezeigt.

- Um das **Marker-Fenster** zu öffnen, wählen Sie **Projekt > Marker**.

Die folgenden Attribute sind verfügbar:

Zeigen

Vor dem Marker, an dem sich der Positionszeiger befindet (oder der dem Positionszeiger am nächsten ist), wird ein Pfeil angezeigt. Wenn Sie in diese Spalte klicken, springt der Positionszeiger an die entsprechende Markerposition. Diese Spalte kann nicht ausgeblendet werden.

ID

Diese Spalte zeigt die Kennnummer (ID) eines Markers.

Position

In dieser Spalte werden die Markerpositionen (bzw. die Anfangspositionen für Cycle-Marker) angezeigt. Diese Spalte kann nicht ausgeblendet werden.

Ende

In dieser Spalte können Sie die Endpositionen von Cycle-Markern sehen und anpassen.

Länge

In dieser Spalte können Sie die Länge von Cycle-Markern sehen und anpassen.

Beschreibung

Hier können Sie einen Markernamen oder eine Beschreibung eingeben.

WEITERFÜHRENDE LINKS

[Marker-IDs](#) auf Seite 273

[Cycle-Marker](#) auf Seite 269

Attribute bearbeiten

- Um ein Marker-Attribut zu bearbeiten, wählen Sie einen Marker aus, klicken Sie in die gewünschte Attribut-Spalte und nehmen Sie Ihre Einstellungen vor.
- Wenn Sie die Attribute mehrerer Marker ändern möchten, wählen Sie die Marker aus und aktivieren Sie das Kontrollkästchen für das gewünschte Attribut.
Die entsprechenden Attribute aller ausgewählten Marker werden geändert. Diese Vorgehensweise ist nicht möglich, wenn Sie auf einen Timecode-Wert oder ein Textfeld klicken.

HINWEIS

Sie können auch die **Tab-Taste** oder die Tasten **Pfeil-nach-oben-Taste**, **Pfeil-nach-unten-Taste**, **Pfeil-nach-links-Taste** und **Pfeil-nach-rechts-Taste** auf Ihrer Computertastatur verwenden, um sich in der Liste der Marker-Attribute zu bewegen.

Spalten sortieren und ihre Anordnung ändern

Sie können die Anzeige von Marker-Attributen in der Markerliste nach Ihren Wünschen einrichten, indem Sie die Spalten sortieren oder ihre Anordnung ändern.

- Klicken Sie auf die entsprechende Spaltenüberschrift, um die Markerliste nach einem bestimmten Attribut zu sortieren.

HINWEIS

Unabhängig davon, nach welchem Attribut Sie sortieren, ist das zweite Sortierkriterium immer das Position-Attribut.

- Klicken Sie auf eine Spaltenüberschrift und ziehen Sie mit der Maus, um die Marker-Attribute anders anzuordnen.
- Platzieren Sie den Mauszeiger zwischen zwei Spaltenüberschriften und ziehen Sie nach links oder rechts, um die Spaltenbreite anzupassen.

Marker-IDs

Jedes Mal, wenn Sie einen Marker hinzufügen, wird ihm automatisch eine fortlaufende Kennnummer (ID) zugewiesen, wobei der erste Marker die ID 1 erhält, der zweite die ID 2 usw.

IDs für Cycle-Marker werden in Klammern angezeigt, wobei der erste Marker die ID 1 erhält. Die IDs können jederzeit geändert werden. Dadurch haben Sie die Möglichkeit, bestimmten Markern Tastaturbefehle zuzuweisen.

Marker-IDs neu zuweisen

Insbesondere wenn Sie Marker bei laufender Wiedergabe setzen, kann es passieren, dass Sie einmal einen Marker vergessen. Wenn Sie den Marker dann später einfügen, entspricht seine Marker-ID nicht der tatsächlichen Position auf der Markerspur. In diesem Fall haben Sie die Möglichkeit, alle Marker-IDs einer Spur neu zuzuweisen.

VORGEHENSWEISE

1. Öffnen Sie das **Marker**-Fenster.
2. Wählen Sie im **Funktionen**-Einblendmenü entweder **Positionsmarker-IDs neu zuweisen** oder **Cycle-Marker-IDs neu zuweisen**.

ERGEBNIS

Die Marker-IDs des ausgewählten Markertyps werden neu zugewiesen, so dass sie der Reihenfolge der Marker auf der Markerspur entsprechen.

Markerspur

Eine Markerspur wird verwendet, um Marker einzufügen und zu bearbeiten.

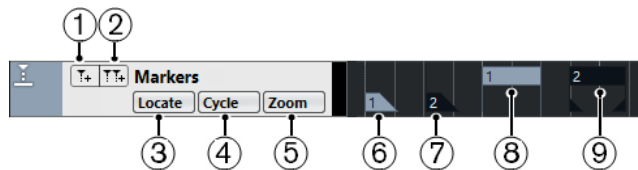

- 1 **Marker hinzufügen**
Fügt einen Positionsmarker am Positionszeiger ein.
- 2 **Cycle-Marker hinzufügen**
Fügt einen Cycle-Marker am Positionszeiger ein.
- 3 **Zeigen-Einblendmenü**
Wenn Sie in diesem Einblendmenü einen Positions- oder Cycle-Marker auswählen, wird der entsprechende Marker in der Event-Anzeige oder im **Marker**-Fenster ausgewählt.
- 4 **Cycle-Einblendmenü**
Wenn Sie in diesem Einblendmenü einen Cycle-Marker auswählen, werden der linke und der rechte Locator zum entsprechenden Cycle-Marker verschoben.
- 5 **Zoom-Einblendmenü**
Wenn Sie in diesem Einblendmenü einen Cycle-Marker auswählen, wird der Bereich, in dem sich der entsprechende Cycle-Marker befindet, in der Event-Anzeige vergrößert dargestellt.
- 6 **Marker-Event (nicht aktiv)**
Zeigt ein nicht aktives Marker-Event.
- 7 **Marker-Event (aktiv)**
Zeigt ein aktives Marker-Event.
- 8 **Cycle-Marker-Event (nicht aktiv)**
Zeigt ein nicht aktives Cycle-Marker-Event.
- 9 **Cycle-Marker-Event (aktiv)**
Zeigt ein aktives Cycle-Marker-Event.

Markerspur hinzufügen, verschieben und entfernen

Sie können die Markerspur hinzufügen, verschieben und entfernen.

- Um eine Markerspur zum Projekt hinzuzufügen, klicken Sie im globalen Bereich für Spurbenelemente in der Spurliste auf **Andere Spur hinzufügen oder Spur-Preset wählen** und wählen Sie dann **Spur hinzufügen: Marker**.
- Um eine Markerspur an eine andere Position in der Spurliste zu verschieben, klicken Sie auf die Markerspur und ziehen Sie sie nach oben oder unten.

- Um die Markerspür zu entfernen, klicken Sie mit der rechten Maustaste in die Spurliste und wählen Sie **Ausgewählte Spuren entfernen**.
- Um eine leere Markerspür zu entfernen, wählen Sie **Projekt > Nicht genutzte Spuren entfernen**.
Mit diesem Befehl werden auch alle anderen leeren Spuren entfernt.

Marker auf der Markerspür bearbeiten

Sie können Marker auf der Markerspür bearbeiten.

- Um einen Positionsmarker hinzuzufügen, klicken Sie auf **Marker hinzufügen** oder verwenden Sie das **Stift**-Werkzeug.
- Um einen Cycle-Marker hinzuzufügen, klicken Sie auf **Cycle-Marker hinzufügen** oder verwenden Sie das **Stift**-Werkzeug.
- Verwenden Sie zum Auswählen eines Markers die üblichen Methoden.
- Um die Länge eines Cycle-Markers zu verändern, wählen Sie ihn aus und ziehen Sie an seinen Griffen. Sie können die Länge auch numerisch in der Infozeile ändern.
- Um einen Marker zu verschieben, wählen Sie ihn aus und ziehen Sie ihn. Sie können Markerpositionen auch in der Infozeile anpassen.
- Um einen Marker zu löschen, wählen Sie ihn aus und drücken Sie die **Entf-Taste** oder verwenden Sie das **Löschen**-Werkzeug.

WEITERFÜHRENDE LINKS

[Markerspür](#) auf Seite 274

Mit Markern Bereiche auswählen

Sie können mit Markern und dem **Auswahlbereich**-Werkzeug im **Projekt**-Fenster Auswahlbereiche festlegen. Dies ist nützlich, wenn Sie im Projekt schnell einen Auswahlbereich festlegen möchten, der sich über alle Spuren erstreckt.

VORGEHENSWEISE

1. Fügen Sie am Anfang und am Ende des Bereichs, den Sie kopieren möchten, jeweils einen Marker ein.
 2. Doppelklicken Sie mit dem **Auswahlbereich**-Werkzeug in den Bereich zwischen den eingefügten Markern auf der Markerspür.
Sie wählen so alle Events aus, die sich im Projekt zwischen den beiden Markern befinden. Alle Funktionen oder Bearbeitungsvorgänge, die Sie jetzt ausführen, werden nur auf die ausgewählten Events angewendet.
 3. Klicken Sie auf der Markerspür in den Auswahlbereich und ziehen Sie ihn an eine neue Position.
Wenn Sie beim Ziehen des Bereichs die **Alt-Taste** gedrückt halten, wird der Auswahlbereich im **Projekt**-Fenster kopiert.
-

Marker importieren und exportieren

Marker und Markerspüren können importiert und exportiert werden.

Die folgenden Dateien können Marker enthalten:

- MIDI-Dateien

Marker via MIDI importieren

Sie können Positionsmarker importieren, indem Sie MIDI-Dateien importieren, die Marker enthalten. Dies ist nützlich, wenn Sie Ihre Markerspuren in anderen Projekten verwenden möchten oder wenn Sie sie anderen Cubase-Nutzern zugänglich machen möchten. Alle eingefügten Marker werden in der MIDI-Datei als Standard-Marker-Events gespeichert.

- Aktivieren Sie **Marker importieren** im **Programmeinstellungen**-Dialog (Seite **MIDI – MIDI-Datei**).

Die folgenden Einstellungen werden importiert:

- Die Anfangsposition der Positions- und Cycle-Marker

WEITERFÜHRENDE LINKS

[MIDI-Dateien importieren](#) auf Seite 236

Marker via MIDI exportieren

Sie können Ihre Marker im Rahmen einer MIDI-Datei exportieren.

- Um Marker in die MIDI-Datei einzuschließen, aktivieren Sie **Marker exportieren** im Dialog **Export-Optionen**.

Die folgenden Einstellungen werden exportiert:

- Die Anfangsposition der Positions- und Cycle-Marker

HINWEIS

Ihr Projekt muss eine Markerspur enthalten, damit Sie Marker via MIDI-Export exportieren können.

WEITERFÜHRENDE LINKS

[MIDI-Spuren als Standard-MIDI-Dateien exportieren](#) auf Seite 139

MixConsole

In der **MixConsole** können Sie Stereo-Mixe erzeugen. Hier können Sie Pegel, Panorama, Solo- und Stummschalten-Status usw. für Audio- und MIDI-Kanäle steuern. Außerdem haben Sie die Möglichkeit, das Eingangs- und Ausgangs-Routing für mehrere Spuren oder Kanäle gleichzeitig einzustellen.

Sie können die **MixConsole** in einem separaten Fenster oder in der unteren Zone des **Projekt**-Fensters öffnen.

Die **MixConsole** in der unteren Zone des **Projekt**-Fensters beinhaltet die wichtigsten Mix-Funktionen, während das separate **MixConsole**-Fenster Ihnen Zugriff auf weitere Funktionen und Einstellungen gibt.

WEITERFÜHRENDE LINKS

[MixConsole in unterer Zone](#) auf Seite 277

[MixConsole-Fenster](#) auf Seite 278

MixConsole in unterer Zone

Sie können eine **MixConsole** in der unteren Zone des **Projekt**-Fensters anzeigen. Dies ist nützlich, wenn Sie aus einer festen Zone des **Projekt**-Fensters auf die wichtigsten Funktionen der **MixConsole** zugreifen möchten. Die **MixConsole** in der unteren Zone des **Projekt**-Fensters ist eine separate **MixConsole**, auf die Sichtbarkeitsänderungen, die Sie im **MixConsole**-Fenster ausführen, keine Auswirkungen haben.

Führen Sie eine der folgenden Aktionen durch, um eine **MixConsole** in der unteren Zone des **Projekt**-Fensters zu öffnen:

- Drücken Sie **Alt-Taste-F3**.
- Wählen Sie **Studio > MixConsole im Projekt-Fenster**.

Die **MixConsole** in der unteren Zone des **Projekt**-Fensters ist in die folgenden Bereiche unterteilt:

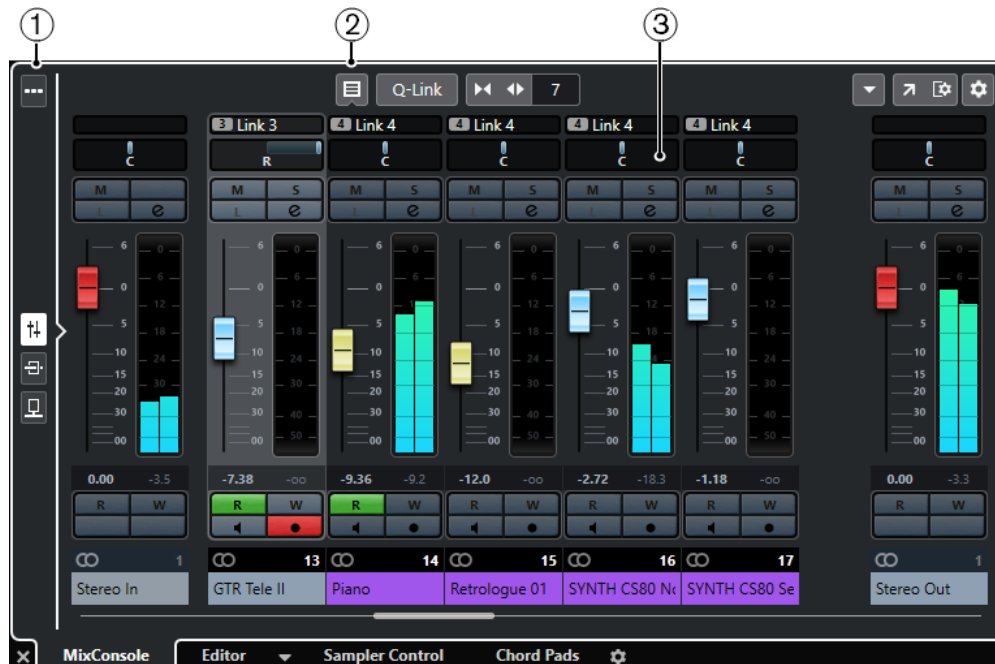

1 Seitenauswahl

Ermöglicht es Ihnen, auszuwählen, welche Seite im Kanalzug-Bereich angezeigt wird: die Kanalzüge, die Insert-Effekte oder die Send-Effekte. Mit dem oberen Schalter können Sie die Werkzeugzeile anzeigen/ausblenden.

2 Werkzeugzeile

Die Werkzeugzeile zeigt Werkzeuge und Tastaturbefehle für Einstellungen und Funktionen in der **MixConsole** an.

3 Kanalzug-Bereich

Der Kanalzug-Bereich ist immer sichtbar und zeigt alle Kanäle in derselben Reihenfolge wie die Spurliste an.

WEITERFÜHRENDE LINKS

[Kanalzug-Bereich](#) auf Seite 291

[Inserts](#) auf Seite 301

[Sends](#) auf Seite 311

[Kanalarten filtern](#) auf Seite 286

[Kanäle verknüpfen](#) auf Seite 289

[Funktionen-Menü](#) auf Seite 289

MixConsole-Fenster

Sie können die **MixConsole** in einem separaten Fenster öffnen.

Führen Sie eine der folgenden Aktionen durch, um die **MixConsole** zu öffnen:

- Drücken Sie die **F3**.
- Wählen Sie **Studio > MixConsole**.
- Klicken Sie in der Werkzeugzeile des **Projekt-Fensters** auf **MixConsole öffnen**.

HINWEIS

Dies ist in der Werkzeugzeile nur dann sichtbar, wenn der Bereich **Schalter für Medien- und MixConsole-Fenster** aktiviert ist.

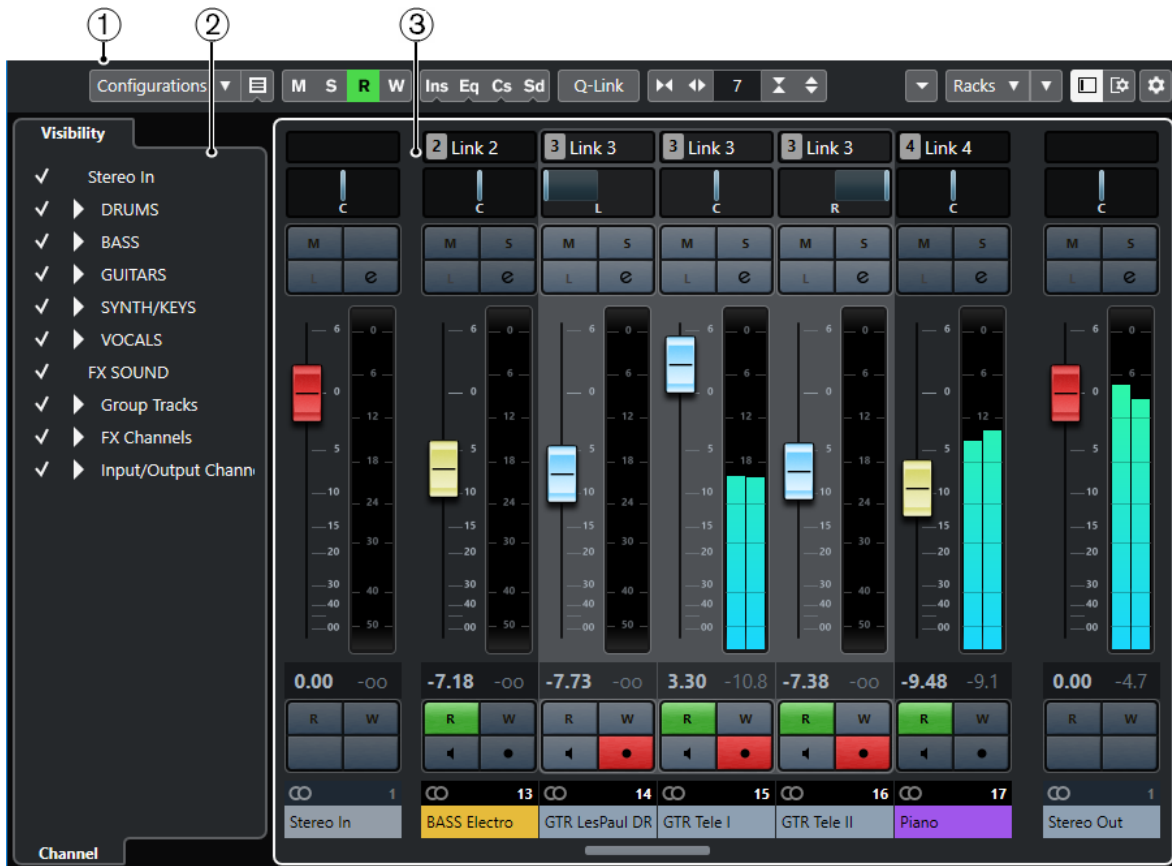

Die **MixConsole** ist in die folgenden Bereiche unterteilt:

1 Werkzeugzeile

Die Werkzeugzeile zeigt Werkzeuge und Tastaturbefehle für Einstellungen und Funktionen in der **MixConsole** an.

2 Inspector

Hier können Sie die Sichtbarkeit von Kanälen im Kanalzug-Bereich einstellen.

3 Kanalzug-Bereich

Der Kanalzug-Bereich ist immer sichtbar und zeigt alle Kanäle in derselben Reihenfolge wie die Spurliste an.



Neben den Hauptbereichen können Sie aus dem **MixConsole**-Fenster auch auf die folgenden Bereiche zugreifen:

1 Meterbridge

Hier können Sie die Pegel der Kanäle überwachen.

2 Equalizer-Kurven

Hier können Sie eine Equalizer-Kurve einzeichnen. Klicken Sie in die Kurvenanzeige, um eine größere Ansicht zu öffnen, in der Sie die Kurvenpunkte bearbeiten können.

3 Kanal-Racks

Hier können Sie je nach Bedarf weitere Kanal-Bedienelemente anzeigen.

4 Bilder

Ermöglicht es Ihnen, ein Bild zu dem ausgewählten Kanal hinzuzufügen. Anhand von Bildern können **MixConsole**-Kanäle leichter erkannt werden.

5 Notizen

Ermöglicht es Ihnen, Notizen und Kommentare zu einem Kanal einzugeben. Jeder Kanal verfügt über einen eigenen Notizen-Bereich.

6 Kanallatenzen

Ermöglicht es Ihnen, die durch Insert-Effekte oder Kanalzug-Module verursachten Latenzen anzuzeigen.

WEITERFÜHRENDE LINKS

- [MixConsole-Inspector \(Linke Zone\)](#) auf Seite 281
- [MixConsole-Werkzeugzeile](#) auf Seite 282
- [Werkzeugzeile im Projekt-Fenster](#) auf Seite 32
- [Kanalzug-Bereich](#) auf Seite 291
- [Kanal-Racks-Auswahl](#) auf Seite 288
- [Bild-Browser](#) auf Seite 142
- [Notizen zu einem MixConsole-Kanal hinzufügen](#) auf Seite 312
- [Kanallatenz-Übersicht](#) auf Seite 312
- [Kanalzüge](#) auf Seite 305

MixConsole-Inspector (Linke Zone)

Die linke Zone der **MixConsole**, der **Inspector**, zeigt eine Liste der **MixConsole**-Kanäle an, mit deren Hilfe Sie bestimmte Kanäle ein-/ausblenden können.

- Um die linke Zone der **MixConsole** ein-/auszublenden, klicken Sie auf **Linke Zone ein-/ausblenden** in der Werkzeugzeile des **MixConsole**-Fensters.

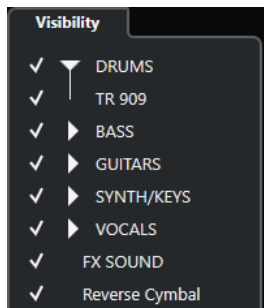

Sichtbarkeit

Hier sind alle in Ihrem Projekt enthaltenen Kanäle aufgelistet, und Sie können bestimmte Kanäle ein-/ausblenden.

WEITERFÜHRENDE LINKS

- [MixConsole-Werkzeugzeile](#) auf Seite 282

MixConsole-Sichtbarkeit

Auf der **Sichtbarkeit**-Registerkarte in der **MixConsole** sind alle in Ihrem Projekt enthaltenen Kanäle aufgelistet, und Sie können bestimmte Kanäle ein-/ausblenden.

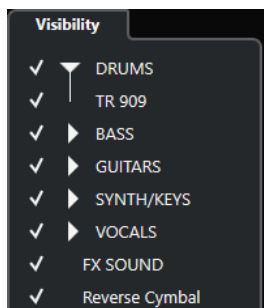

- Um Kanäle ein-/auszublenden, aktivieren/deaktivieren Sie sie, indem Sie links vom Kanalnamen klicken.
- Um Gruppen und Ordner zu expandieren oder einzuklappen, klicken Sie auf den Gruppen- oder Ordnernamen.

HINWEIS

Auf die **MixConsole** in der unteren Zone des **Projekt**-Fensters haben Sichtbarkeitsänderungen, die Sie im **MixConsole**-Fenster ausführen, keine Auswirkungen; umgekehrt verhält es sich genauso.

MixConsole-Werkzeugzeile

In der Werkzeugzeile befinden sich Werkzeuge und Tastaturbefehle für Einstellungen und Funktionen in der **MixConsole**.

HINWEIS

Die Werkzeugzeile der **MixConsole** in der unteren Zone enthält eine begrenzte Reihe von Werkzeugen. Dazu zählen: **Kanal-Filtertypen**, **Link-Gruppe**, **Zoom-Palette**, **MixConsole-Funktionen** und **Fenster-Zonen**.

Linke Trennlinie

Linke Trennlinie



Hiermit können Sie die linke Trennlinie nutzen. Werkzeuge, die links von der Trennlinie platziert werden, werden immer angezeigt.

Kanal-Sichtbarkeitskonfiguration

Kanal-Sichtbarkeitskonfigurationen

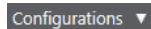

Hiermit können Sie Konfigurationen erzeugen, die hilfreich sind zum schnellen Umschalten zwischen verschiedenen Sichtbarkeitskonfigurationen.

Kanalarten-Filter festlegen



Öffnet den Kanalfilter, mit dem Sie alle Kanäle einer bestimmten Kanalart anzeigen/ausblenden können.

Racks

Racks auswählen



Öffnet die Rack-Auswahl, mit der bestimmte Racks angezeigt/ausgeblendet werden können.

Rack-Einstellungen



Öffnet ein Einblendmenü mit Einstellungen für die Racks.

Locatoren

Zur Position des linken Locators



Hiermit können Sie zur Position des linken Locators springen.

Position linker Locator

1. 5. 1. 0

Zeigt die Position des linken Locators.

Zur Position des rechten Locators



Hiermit können Sie zur Position des rechten Locators springen.

Position rechter Locator

4. 8. 1. 0

Zeigt die Position des rechten Locators.

Locator-Bereichsdauer

Locatoren zur Auswahl



Hiermit können Sie die Locatoren an den linken und rechten Rand der Auswahl setzen.

Locator-Bereichsdauer

4. 8. 1. 0

Zeigt die Dauer des Locator-Bereichs an.

Transportschalter

Zum vorherigen Marker/Anfang



Verschiebt den Positionszeiger an den vorherigen Marker/die Nullposition auf der Zeitachse.

Zum nächsten Marker/Projektende



Verschiebt den Positionszeiger an den nächsten Marker/das Projektende.

Rücklauf



Spult zurück.

Vorlauf



Spult vor.

Cycle aktivieren



Aktiviert/Deaktiviert den Cycle-Modus.

Stop



Stoppt die Wiedergabe.

Anfang



Startet die Wiedergabe.

Aufnahme



Aktiviert/Deaktiviert den Aufnahmemodus.

Zeitanzeigen

Aufnahmezeit

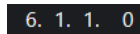

Zeigt die Position des Projekt-Positionszeigers im ausgewählten Zeitformat an.

Primäres Zeitformat auswählen



Hiermit können Sie ein Zeitformat für die primäre Zeitanzeige auswählen.

Sekundäre Zeitanzeige

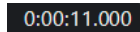

Zeigt die Position des Projekt-Positionszeigers im ausgewählten Zeitformat an.

Sekundäres Zeitformat auswählen



Hiermit können Sie ein Zeitformat für die sekundäre Zeitanzeige auswählen.

Marker

Zu Marker springen



Ermöglicht es Ihnen, Markerpositionen einzustellen und zu ihnen zu navigieren.

Marker-Fenster öffnen



Öffnet das **Marker-Fenster**.

Status-Schalter

Alle Stummschalten-Schalter deaktivieren



Deaktiviert alle Stummschalten-Schalter.

Alle Solo-Schalter deaktivieren



Deaktiviert alle Solo-Schalter.

R-Schalter für alle Spuren aktivieren/deaktivieren



Aktiviert/Deaktiviert das Lesen von Automationsdaten für alle Spuren.

W-Schalter für alle Spuren aktivieren/deaktivieren



Aktiviert/Deaktiviert das Schreiben von Automationsdaten für alle Spuren.

Bypass: Inserts



Umgeht alle Inserts.

EQ-Bypass



Umgeht alle EQs.

Bypass: Channel Strip



Umgeht alle Kanalzug-Module.

Bypass: Sends



Umgeht alle Sends.

Link-Gruppe

Temporärer Verknüpfungsmodus



Synchronisiert alle berührten Parameter der ausgewählten Kanäle.

Zoom-Palette

Kanalbreite verringern



Hiermit können Sie die Kanalbreite verringern.

Anzahl der Kanäle



Zeigt die festgelegte Anzahl von Kanälen an.

Kanalbreite vergrößern



Hiermit können Sie die Kanalbreite vergrößern.

Rack-Höhe verringern



Hiermit können Sie die Rack-Höhe verringern.

Rack-Höhe vergrößern



Hiermit können Sie die Rack-Höhe vergrößern.

Systemleistungsanzeige

Systemleistungsanzeige



Zeigt die Meter für die durchschnittliche Audio-Bearbeitungslast und die Auslastung des Festplatten-Caches an.

Rechte Trennlinie

Rechte Trennlinie



Werkzeuge, die rechts von der Trennlinie platziert werden, werden immer angezeigt.

MixConsole-Funktionen

Funktionen-Menü



Öffnet ein Einblendmenü, in dem Sie eine **MixConsole**-Funktion auswählen können.

Fenster-Zonen

Linke Zone ein-/ausblenden



Blendet die linke Zone des Fensters ein/aus.

Fenster-Layout einrichten



Hiermit können Sie das Fenster-Layout einrichten.

Werkzeugzeile einrichten

Werkzeugzeile einrichten



Öffnet ein Einblendmenü, in dem Sie einstellen können, welche Elemente der Werkzeugzeile sichtbar sein sollen.

Kanalarten filtern

In der Kanalarten-Auswahl auf der Werkzeugzeile der **MixConsole** können Sie festlegen, welche Kanalarten angezeigt werden.

VORGEHENSWEISE

1. Klicken Sie auf **Kanalarten-Filter festlegen**.

Der Kanalarten-Filter wird geöffnet.

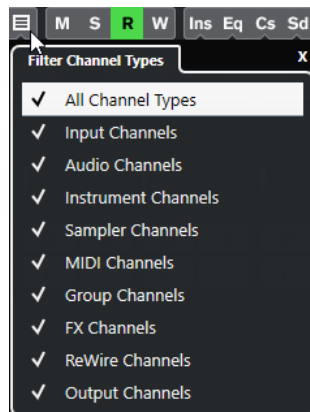

2. Klicken Sie links von einem Kanaltyp, um ihn zu deaktivieren und alle Kanäle dieses Typs auszublenden.

ERGEBNIS

Die gefilterte Kanalart wird aus dem Kanalzug-Bereich entfernt und die Farbe des Schalters **Kanalarten-Filter festlegen** ändert sich, um anzuzeigen, dass mindestens eine Kanalart ausgeblendet ist.

Kanal-Sichtbarkeitskonfigurationen (Menü)

Mit dem Schalter **Spur-Sichtbarkeitskonfigurationen** in der Werkzeugzeile der **MixConsole** können Sie Konfigurationen erzeugen. Diese sind hilfreich, wenn Sie schnell zwischen verschiedenen Sichtbarkeitskonfigurationen umschalten möchten.

Der Schalter zeigt den Namen der aktiven Konfiguration an. Eine Liste der Konfigurationen wird angezeigt, sobald Sie mindestens eine Konfiguration erzeugt haben. Um eine Konfiguration zu laden, wählen Sie sie im Menü aus. Kanal-Sichtbarkeitskonfigurationen werden mit dem Projekt gespeichert.

Konfiguration hinzufügen

Öffnet den Dialog **Konfiguration hinzufügen**, mit dem Sie die Konfiguration speichern und einen Namen eingeben können.

Konfiguration aktualisieren

Wenn Sie die aktive Konfiguration ändern, wird dies durch ein Sternchen hinter dem Konfigurationsnamen angezeigt. Verwenden Sie diese Funktion, um Änderungen an der aktiven Konfiguration zu speichern.

Konfiguration umbenennen

Öffnet den Dialog **Konfiguration umbenennen**, in dem Sie die aktive Konfiguration umbenennen können.

Konfiguration löschen

Ermöglicht Ihnen, die aktive Konfiguration zu löschen.

Konfiguration verschieben an Position

Diese Funktion ist verfügbar, wenn Sie 2 oder mehr Konfigurationen erzeugt haben. Sie ermöglicht Ihnen, die Position der aktiven Konfiguration im Menü zu ändern. Dies ist sinnvoll, da Sie den ersten 8 Konfigurationen im Menü in der Kategorie **Kanal- und Spur-Sichtbarkeit** im **Tastaturbefehle**-Dialog Tastaturbefehle zuweisen können.

Konfiguration speichern

Um schnell zwischen verschiedenen Kanalkonfigurationen umzuschalten, können Sie Konfigurationen speichern. Die Konfigurationen enthalten Sichtbarkeits-Einstellungen sowie den Ein/Ausblenden-Status von Kanalarten und Racks.

VORGEHENSWEISE

1. Richten Sie die Konfiguration ein, die Sie speichern möchten.
2. Klicken Sie in der Werkzeugzeile auf **Kanal-Sichtbarkeitskonfigurationen**.
3. Wählen Sie aus dem Einblendmenü **Konfiguration hinzufügen**.
4. Geben Sie im Dialog **Konfiguration hinzufügen** einen Namen für die Konfiguration ein.
5. Klicken Sie auf **OK**.

ERGEBNIS

Die Konfiguration wird gespeichert und Sie können sie jederzeit wieder aufrufen.

Rack-Auswahl

In der Rack-Auswahl können Sie bestimmte **MixConsole**-Funktionen aktivieren, die auf unterschiedliche Racks verteilt sind, z. B. Routing, Inserts oder Sends.

Kanal-Racks-Auswahl

Sie können die verschiedenen Kanal-Racks in der **MixConsole** aktivieren und deaktivieren.

- Um die Rack-Auswahl zu öffnen, klicken Sie auf **Racks auswählen** in der **MixConsole**-Werkzeugzeile.

Je nach Kanalart können die folgenden Racks aktiviert/deaktiviert werden:

Hardware

Ermöglicht Ihnen, Ihre Hardware-Audio-Effekte zu steuern. Dieses Rack ist nur verfügbar, wenn Ihre Hardware dies unterstützt.

Routing

Hier können Sie das Eingangs- und Ausgangs-Routing einrichten. Bei MIDI können Sie hier auch den MIDI-Kanal auswählen.

Pre (Filter/Gain/Phase) (nur Cubase Elements)

Enthält für audiobezogene Kanäle neben **Phase** und **Gain** auch Bedienelemente für Eingangsfiler.

Inserts

Hier können Sie Insert-Effekte für einen Kanal auswählen.

Equalizer (nur audiobezogene Kanäle)

Hier können Sie den Kanal-EQ einstellen.

Channel Strip (nur audiobezogene Kanäle)

Hier können Sie Kanalzug-Module wie Gate, Compressor, EQ, Transformer, Saturator und Limiter hinzufügen, um den Sound zu verbessern.

Sends

Hier können Sie Send-Effekte für einen Kanal auswählen.

WEITERFÜHRENDE LINKS

[MixConsole-Werkzeugzeile](#) auf Seite 282

Rack-Einstellungen-Menü

Im Einblendmenü **Rack-Einstellungen** können Sie Einstellungen für die Racks vornehmen.

- Um das Einblendmenü **Rack-Einstellungen** zu öffnen, klicken Sie auf **Rack-Einstellungen** in der **MixConsole**-Werkzeugzeile.

Erweitertes Rack Exklusiv

Zeigt ausschließlich dieses Rack an; alle anderen Racks werden zugeklappt.

Feste Anzahl Slots

Zeigt alle verfügbaren Slots für die Racks **Inserts**, **Sends**, **Cues** und **Quick Controls**.

Racks mit Konfigurationen verknüpfen

Wenn diese Option aktiviert ist, wird der Rack-Status berücksichtigt, wenn Sie eine Konfiguration speichern oder laden.

Pre/Filter als <Name und Einstellung kombiniert> anzeigen (nur Cubase Elements)

Wählen Sie **Name und Einstellung kombiniert**, wenn Sie die Beschriftung und die Einstellung in einer Zeile darstellen möchten.

Wählen Sie **Name und Einstellung separat**, wenn Sie die Beschriftung und die Einstellung in verschiedenen Zeilen darstellen möchten.

Insert-Effekte anzeigen als <PlugIn-Namen & Insert-Bedienelemente>

Wählen Sie **PlugIn-Namen**, wenn Sie nur die PlugIn-Namen anzeigen möchten.

Wählen Sie **PlugIn-Namen & Insert-Bedienelemente**, wenn Sie die PlugIn-Namen und die Insert-Bedienelemente anzeigen möchten.

Alle Strip-Bedienelemente anzeigen

Zeigt alle verfügbaren Bedienelemente im Rack **Kanalzug** an.

Nur einzelnen Channel-Strip-Typ anzeigen

Zeigt nur einen Kanalzugtyp zur Zeit an.

Sends anzeigen als <Send-Ziel & Gain>

Wählen Sie **Send-Ziel & Gain**, wenn Sie das Ziel und die Verstärkung in einer Zeile anzeigen möchten.

Wählen Sie **Send-Ziel, Gain & Send-Bedienelemente**, wenn Sie das Ziel, die Verstärkung und die Send-Bedienelemente anzeigen möchten.

WEITERFÜHRENDE LINKS

[MixConsole-Werkzeugzeile](#) auf Seite 282

Kanäle verknüpfen

Sie können vorübergehend nur die ausgewählten Kanäle verknüpfen. Jede Änderung, die bei dem einen Kanal erfolgt, wird auf allen verknüpften Kanälen nachvollzogen.

Verwenden des temporären Verknüpfungsmodus

Sie können den **Temporary Link Mode** aktivieren, um alle berührten Parameter ausgewählter Kanäle zu synchronisieren.

VORGEHENSWEISE

1. Wählen Sie die Kanäle aus, die Sie verknüpfen möchten.
2. Aktivieren Sie in der **MixConsole-Werkzeugzeile Q-Link**.

HINWEIS

Sie können auch **Umschalttaste-Alt-Taste** drücken, um die Kanäle temporär zu verknüpfen. In diesem Fall ist die Verknüpfung nur aktiv, solange Sie die Tasten gedrückt halten.

3. Ändern Sie die Parameter für einen der ausgewählten Kanäle.
-

ERGEBNIS

Die Änderungen werden auf alle ausgewählten Kanäle angewendet, bis Sie **Q-Link** wieder deaktivieren.

Funktionen-Menü

Im **Funktionen**-Menü befinden sich Werkzeuge und Tastaturbefehle für Einstellungen und Funktionen in der **MixConsole**.

- Um das **Funktionen-Menü** zu öffnen, klicken Sie auf **Funktionen-Menü** in der **MixConsole-Werkzeugzeile**.

Zum ausgewähltem Kanal scrollen

Wenn diese Option aktiviert wird und Sie einen Kanal auf der **Sichtbarkeit**-Registerkarte auswählen, wird der ausgewählte Kanal automatisch im **Kanalzug**-Bereich angezeigt.

Einstellungen des ersten ausgewählten Kanals kopieren

Kopiert die Einstellungen des ersten der ausgewählten Kanäle.

Einstellungen auf ausgewählte Kanäle anwenden

Fügt die Einstellungen in die ausgewählten Kanäle ein.

Zoom

Öffnet ein Untermenü, in dem Sie die Kanalbreite und die Rack-Höhe vergrößern oder verkleinern können.

Audioverbindungen öffnen

Öffnet das **Audioverbindungen**-Fenster.

Verzögerungsausgleich einschränken

Hiermit können Sie die Funktion **Verzögerungsausgleich einschränken** aktivieren/deaktivieren, die für eine perfekte Synchronisation aller Kanäle sorgt und automatisch alle Verzögerungen durch VST-PlugIns während der Wiedergabe kompensiert.

EQ/Filter-Übergang

Hiermit können Sie den **EQ/Filter-Übergang**-Modus zwischen **Weich** und **Schnell** umschalten.

Ausgewählte Kanäle speichern

Speichert die Einstellungen der ausgewählten Kanäle.

Ausgewählte Kanäle laden

Lädt die Einstellungen der ausgewählten Kanäle.

Globale Meter-Einstellungen

Öffnet ein Untermenü, in dem Sie die globalen Meter-Einstellungen vornehmen können.

MixConsole-Kanäle zurücksetzen

Hiermit können Sie die Einstellungen von EQ, Insert und Send-Effekt für alle oder ausgewählte Kanäle zurücksetzen. Solo- und Stummschalten-Schalter werden deaktiviert, der Lautstärkereglern wird auf 0 dB gesetzt und das Panorama auf die Mittenposition gestellt.

WEITERFÜHRENDE LINKS

[MixConsole-Werkzeugzeile](#) auf Seite 282

MixConsole-Einstellungen speichern

Sie können **MixConsole**-Einstellungen für ausgewählte audiobezogene Kanäle speichern und in jedem beliebigen Projekt laden.

VORGEHENSWEISE

1. Wählen Sie die Kanäle aus, deren Einstellungen Sie speichern möchten.
 2. Wählen Sie **Funktionen-Menü** > **Ausgewählte Kanäle speichern**.
 3. Geben Sie im Dateiauswahldialog einen Dateinamen und einen Speicherort an.
 4. Klicken Sie auf **Speichern**.
-

ERGEBNIS

Die Einstellungen des ausgewählten Kanäle werden mit der Dateiendung `.vmx` gespeichert. Die Einstellungen für das Eingangs- und Ausgangs-Routing werden nicht gespeichert.

MixConsole-Einstellungen laden

Sie können die **MixConsole**-Einstellungen laden, die für ausgewählte Kanäle gespeichert wurden.

VORGEHENSWEISE

1. Wählen Sie exakt die Anzahl an Kanälen aus, die auch in den **MixConsole**-Einstellungen gespeichert wurde.
Die **MixConsole**-Einstellungen werden in derselben Reihenfolge angewendet, in der sie gespeichert wurden. Wenn Sie also die Einstellungen von Kanal 4, 6 und 8 speichern und diese Einstellungen auf die Kanäle 1, 2 und 3 anwenden, werden die für Kanal 4 gespeicherten Einstellungen auf Kanal 1 angewendet, die für Kanal 6 gespeicherten Einstellungen auf Kanal 2 usw.
2. Wählen Sie **Funktionen-Menü > Ausgewählte Kanäle laden**.
3. Wählen Sie im Dialog **Ausgewählte Kanäle laden** die `.vmx`-Datei und klicken Sie auf **Öffnen**.

ERGEBNIS

Die Kanaleinstellungen werden auf die ausgewählten Kanäle angewendet.

HINWEIS

Wenn Sie geladene **MixConsole**-Einstellungen auf eine geringere Anzahl Kanäle anwenden als ursprünglich geplant, werden einige der gespeicherten Einstellungen nicht angewendet. Da die gespeicherten Einstellungen wie in der **MixConsole** angezeigt von links nach rechts angewendet werden, bleiben die Einstellungen der Kanäle, die sich am weitesten rechts in der MixConsole befinden, unberücksichtigt.

Kanalzug-Bereich

Der Kanalzug-Bereich ist das Herz der **MixConsole**. Hier werden Eingangs- und Ausgangskanäle zusammen mit Audio-, Instrumenten-, MIDI-, Gruppen-, Effekt- und ReWire (nicht in Cubase LE)-Kanälen angezeigt.

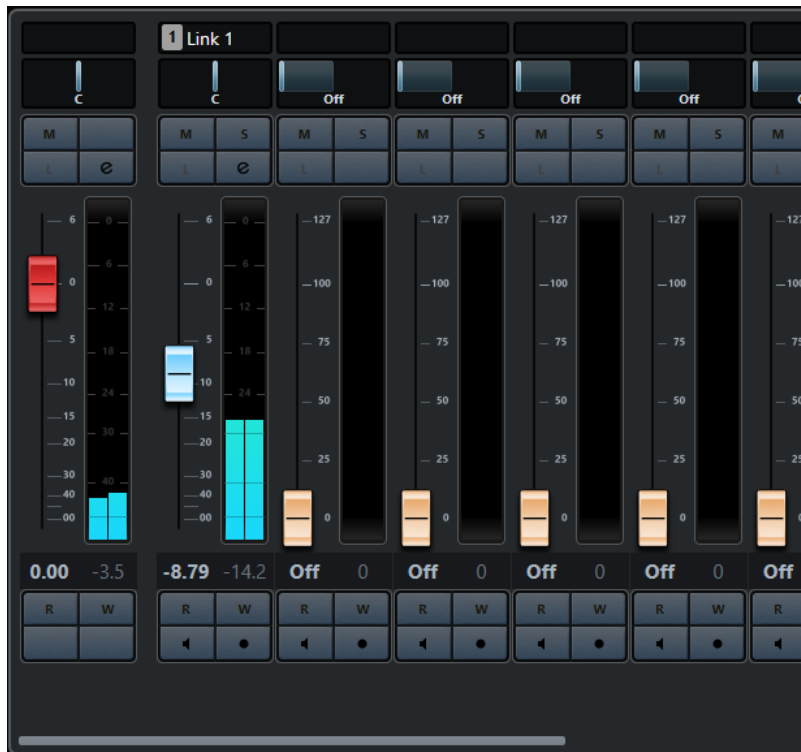

HINWEIS

Wenn ein Kanal auf der **Sichtbarkeit**-Registerkarte deaktiviert ist oder die Kanalart nicht ausgewählt ist, wird er im Kanalzug-Bereich nicht angezeigt. Auf die **MixConsole** in der unteren Zone des **Projekt**-Fensters haben Sichtbarkeitsänderungen, die Sie im **MixConsole**-Fenster ausführen, keine Auswirkungen; umgekehrt verhält es sich genauso. Sie ist mit der Spursichtbarkeit des **Projekt**-Fensters verknüpft.

Im Kanalzug-Bereich können Sie folgende Aktionen ausführen:

- Panorama einstellen
- Stummschaltung und Solo aktivieren
- Kanaleinstellungen öffnen
- Lautstärke einstellen
- Automation aktivieren
- Eingangspegel einstellen

HINWEIS

Alle Funktionen und Einstellungen des Kanalzug-Bereichs sind auch in der **MixConsole** in der unteren Zone des **Projekt**-Fensters verfügbar.

WEITERFÜHRENDE LINKS

[Kanaleinstellungen](#) auf Seite 313

[Automationsdaten schreiben/lesen](#) auf Seite 475

Panorama-Steuerung

Für jeden audiobezogenen Kanal, dessen Kanalkonfiguration mindestens stereo ist, kann oben im Kanalzug das Panorama eingestellt werden. Bei MIDI-Kanälen senden die Panoramaregler MIDI-Panoramabefehle. Das Ergebnis hängt davon ab, wie Ihr MIDI-Gerät auf Panoramabefehle reagiert.

Mit dem Panoramaregler können Sie einen Kanal im Stereobild positionieren.

- Um Feineinstellungen vorzunehmen, halten Sie die **Umschalttaste** beim Bewegen des Panoramareglers gedrückt.
- Um die mittlere Panoramaposition (Standardeinstellung) auszuwählen, halten Sie die **Strg-Taste/Befehlstaste** gedrückt und klicken Sie auf den Panoramaregler.
- Um den Wert numerisch zu bearbeiten, doppelklicken Sie auf den Panoramaregler.

WEITERFÜHRENDE LINKS

[Neue Projekte erstellen](#) auf Seite 75

Stereo Balance Panner

Mit dem »Stereo Balance Panner« können Sie die Balance zwischen dem linken und dem rechten Kanal regeln. Diese Option ist standardmäßig eingeschaltet.



Panorama-Bypass

Sie können das Panorama für alle audiobezogenen Kanäle umgehen.

- Um den Panorama-Bypass zu aktivieren, klicken Sie auf den Schalter links oder drücken Sie **Strg-Taste/Befehlstaste-Alt-Taste-Umschalttaste** und klicken Sie auf den Pan-Regler.
- Um den Panorama-Bypass zu deaktivieren, drücken Sie **Strg-Taste/Befehlstaste-Alt-Taste-Umschalttaste** und klicken Sie erneut.

Wenn Sie die Panoramaeinstellungen eines Kanals umgehen, geschieht Folgendes:

- Monokanäle werden in der Stereobildmitte angeordnet.
- Stereokanäle werden im Stereobild ganz links und ganz rechts angeordnet.

Die Stummschalten- und die Solo-Funktion

Mit **Solo** und **Stummschalten** können Sie einen oder mehrere Kanäle stummschalten.

- Um einen Kanal stummzuschalten, klicken Sie auf **Stummschalten**.
Klicken Sie erneut, um den Stummschalten-Status für den Kanal zu deaktivieren.
- Um alle anderen Kanäle stummzuschalten, klicken Sie bei einem Kanal auf **Solo**.
Klicken Sie erneut, um den Solo-Status für den Kanal zu deaktivieren.
- Um die Stummschalten- oder Solo-Funktion für alle Kanäle gleichzeitig zu deaktivieren, klicken Sie in der Werkzeugzeile auf die Schalter **Alle Stummschalten-Schalter deaktivieren** oder **Alle Solo-Schalter deaktivieren**.
- Um den Solo-Modus exklusiv zu schalten, halten Sie die **Strg-Taste/Befehlstaste** gedrückt und klicken Sie auf **Solo** für den Kanal.
Die **Solo**-Schalter aller anderen Kanäle werden deaktiviert.
- Um den Modus »Solo ablehnen« für einen Kanal zu aktivieren, halten Sie die **Alt-Taste** gedrückt und klicken Sie auf **Solo**.



Sie können auch **Solo** anklicken und gedrückt halten, um den Modus »Solo ablehnen« zu aktivieren. In diesem Modus wird der Kanal nicht stummgeschaltet, wenn Sie auf den Solo-Schalter für einen anderen Kanal klicken. Drücken Sie die **Alt-Taste** und klicken Sie erneut, um den Solo-ablehnen-Status für den Kanal zu deaktivieren.

Lautstärke

Jeder Kanal im Kanalzug-Bereich der **MixConsole** besitzt einen Lautstärkereglern. Die Reglereinstellungen werden unter den Schieberegler angezeigt, bei audiobezogenen Kanälen in dB und bei MIDI-Kanälen als MIDI-Lautstärkewert (0 bis 127).

- Um die Lautstärke zu ändern, bewegen Sie den Schieberegler nach oben oder unten.
- Um Feineinstellungen vorzunehmen, halten Sie die **Umschalttaste** gedrückt, während Sie die Schieberegler bewegen.
- Wenn Sie beim Klicken auf einen Schieberegler die **Strg-Taste/Befehlstaste** gedrückt halten, wird dieser auf den Standardwert zurückgesetzt.

Bei Audiokanälen steuert der Schieberegler die Lautstärke des Kanals, bevor er – direkt oder über einen Gruppenkanal – an einen Ausgangsbuss geleitet wird. Bei Ausgangskanälen steuert der Schieberegler den Master-Ausgangspegel aller Audiokanäle, die zum Ausgangsbuss geleitet werden. Bei MIDI-Kanälen steuert der Schieberegler die Lautstärkeänderungen in der **MixConsole**, indem MIDI-Volume-Meldungen an die angeschlossenen Instrumente ausgegeben werden, die dann auf diese MIDI-Meldungen reagieren.

Globale Meter-Einstellungen (Menü)

Sie können die Meter-Einstellungen für Audiokanäle im Kanal-Meter-Kontextmenü ändern.

Klicken Sie mit der rechten Maustaste auf das Kanalmeter und wählen Sie eine der folgenden Optionen aus dem Menü **Globale Meter-Einstellungen**:

Spitzenpegel-Optionen – Spitzenwerte halten

Die höchsten gemessenen Pegel werden gehalten und als statische waagerechte Linien im Meter angezeigt.

Spitzenpegel-Optionen – Unbeschränkt halten

Wenn diese Option aktiviert ist, werden die Spitzenpegel angezeigt, bis Sie die Meter zurücksetzen. Wenn diese Option deaktiviert ist, können Sie den Parameter **Spitzenpegel-Haltezeit für Meter** im **Programmeinstellungen**-Dialog verwenden (unter **Meter**), um anzugeben, wie lange die Spitzenpegel gehalten werden sollen. Die Spitzenpegel-Haltezeit kann zwischen 500 und 30.000 ms liegen.

Meter-Position – Eingang

Wenn diese Option aktiviert ist, zeigen die Meter die Eingangspegel für alle Audiokanäle und Ein-/Ausgangskanäle an. Die Eingangsmeter sind hinter der Eingangsverstärkung angeordnet.

Meter-Position – Post-Fader

Wenn diese Option aktiviert ist, werden in den Metern die Post-Fader-Pegel angezeigt.

Meter-Position – Post-Panner

Wenn diese Option aktiviert ist, werden in den Metern die Post-Fader-Pegel angezeigt und die Panoramaeinstellungen werden berücksichtigt.

Meter zurücksetzen

Setzt die Meter zurück.

Meterfarben einrichten

Das Einrichten der Meterfarben kann Ihnen dabei helfen, einen Überblick darüber zu behalten, welche Pegel erreicht werden.

VORGEHENSWEISE

1. Wählen Sie im **Programmeinstellungen**-Dialog **Meter > Darstellung**.

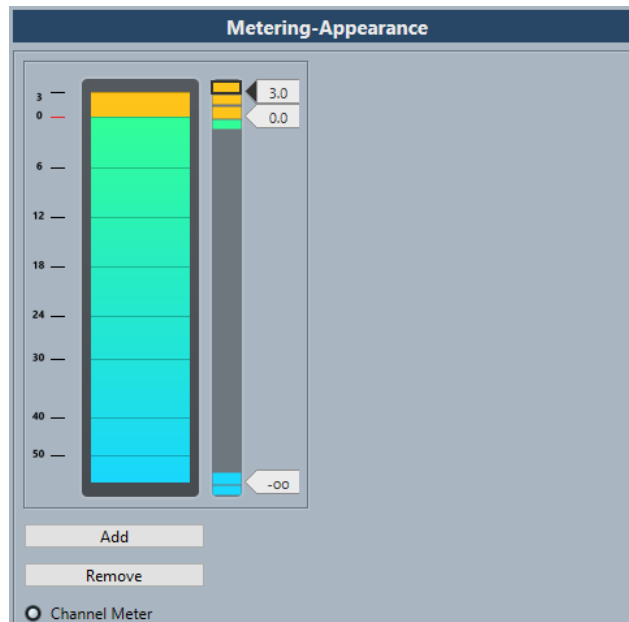

2. Führen Sie eine der folgenden Aktionen durch, um die Pegelposition für eine Farbänderung einzustellen:
 - Doppelklicken Sie auf eine Pegelposition rechts neben der Messskala und geben Sie den Pegelwert in dB ein. Für Werte von weniger als null dB müssen Sie ein Minuszeichen vor die eingegebene Zahl setzen.
 - Klicken Sie auf eine Pegelposition, ziehen Sie sie auf einen bestimmten Pegel und drücken Sie die **Umschalttaste**, um die Position exakter bestimmen zu können.
 - Klicken Sie auf eine Pegelposition und verschieben Sie sie anhand der **Pfeil-nach-oben-Taste/Pfeil-nach-unten-Taste** schrittweise nach oben oder unten. Drücken Sie die **Umschalttaste** für schnellere Positionierung.
3. Klicken Sie auf den oberen oder unteren Teil eines Farbgriffs, so dass ein Rahmen angezeigt wird, und verwenden Sie das Farbauswahl-Feld, um eine Farbe auszuwählen. Wenn Sie für den oberen und den unteren Bereich des Griffs dieselbe Farbe auswählen, verändert das Meter seine Farben allmählich. Unterschiedliche Farben zeigen Pegeländerungen noch präziser an.

HINWEIS

- Um mehr Farbgler einzufügen, klicken Sie auf **Hinzufügen** oder klicken Sie mit gedrückter **Alt-Taste** auf eine Pegelposition rechts von der Meter-Skala. Jeder neue Regler wird automatisch mit einer Standardfarbe belegt.
- Um einen Regler zu entfernen, wählen Sie den Regler aus und klicken Sie auf **Entfernen** oder klicken Sie mit gedrückter **Strg-Taste/Befehlstaste** auf den Regler.

4. Klicken Sie auf **OK**.

WEITERFÜHRENDE LINKS

[Meter-Darstellung](#) auf Seite 755

Pegel-Meter

Die Kanal-Meter zeigen den Pegel während der Audio- oder MIDI-Wiedergabe. Die Anzeige **Meter-Spitzenpegel** zeigt den höchsten gemessenen Pegel an.

- Um den Spitzenpegel zurückzusetzen, klicken Sie bei gedrückter **Alt-Taste** auf den Wert **Meter-Spitzenpegel**.

HINWEIS

Eingangs- und Ausgangskanäle haben eine Clipping-Anzeige. Wenn diese aufleuchtet, können Sie die Verstärkung oder den Pegel verringern, bis die Anzeige nicht mehr aufleuchtet.

Eingangspegel

Wenn Sie digitale Signale aufnehmen, ist es wichtig, die Eingangspegel richtig einzustellen – laut genug, um ein möglichst geringes Rauschen und eine hohe Audioqualität zu gewährleisten. Gleichzeitig müssen Sie das Auftreten von Clipping (digitale Verzerrung) vermeiden.

Eingangspegel einstellen

In der **MixConsole** können Sie den Eingangspegel einstellen. Stellen Sie sicher, dass das Signal laut genug ist, aber einen Wert von 0 dB nicht überschreitet.

VORGEHENSWEISE

1. Wählen Sie **Funktionen-Menü > Globale Meter-Einstellungen > Meter-Position** und aktivieren Sie **Eingang**.
In diesem Modus zeigen die Pegel-Meter des Eingangskanals den Signalpegel am Eingang des Busses an, bevor Eingangsverstärkung, EQ, Effekte, Pegel oder Pan angepasst werden. Hier können Sie den Pegel des unbearbeiteten Signals, das an Ihre Audio-Hardware geleitet wird, überprüfen.
2. Geben Sie das Audiomaterial wieder und überprüfen Sie das Pegel-Meter für den Eingangskanal.
Das Signal sollte so laut wie möglich sein, ohne dabei 0 dB zu überschreiten, d. h. die Clipping-Anzeige für den Eingangsbus sollte nicht aufleuchten.
3. Passen Sie den Eingangspegel ggf. wie folgt an:
 - Passen Sie den Ausgangspegel der Signalquelle oder des externen Mischpults an.
 - Verwenden Sie – falls vorhanden – das Konfigurationsprogramm Ihrer Audio-Hardware, um die Eingangspegel einzustellen. Weitere Informationen finden Sie in der Dokumentation zu Ihrer Audio-Hardware.
 - Wenn Ihre Audio-Hardware über ein ASIO-Bedienfeld verfügt, können Sie die Eingangspegel ggf. auch hierüber einstellen. Um die ASIO-Einstellungen zu öffnen, wählen Sie **Studio > Studio-Einstellungen** und wählen Sie dann in der **Geräte**-Liste Ihre Audiokarte aus. Wenn Sie die Audiokarte ausgewählt haben, können Sie das Bedienfeld durch Klicken auf **Einstellungen** öffnen.
4. Optional: Wählen Sie **Funktionen-Menü > Globale Meter-Einstellungen > Meter-Position** und aktivieren Sie **Post-Fader**.

HINWEIS

So können Sie den Pegel des Audiomaterials prüfen, das auf Ihrer Festplatte gespeichert wird. Dies ist nur erforderlich, wenn Sie Änderungen an den Einstellungen des Eingangskanals vornehmen.

5. Optional: Klicken Sie im Bereich **Kanal-Racks** im **Inserts**-Rack auf einen Slot und wählen Sie einen Effekt, oder nehmen Sie im **Equalizer**-Rack Ihre EQ-Einstellungen vor.
Bei einigen Effekten sollten Sie den Pegel des Signals anpassen, das in den Effekt geführt wird. Verwenden Sie dazu den Drehregler für die Eingangsverstärkung. Drücken Sie die **Umschalttaste** oder die **Alt-Taste**, um die Eingangsverstärkung einzustellen.
6. Geben Sie das Audiomaterial wieder und überprüfen Sie das Pegel-Meter für den Eingangskanal.
Das Signal sollte so laut wie möglich sein, ohne dabei 0 dB zu überschreiten, d. h. die Clipping-Anzeige für den Eingangsbus sollte nicht aufleuchten.

7. Passen Sie ggf. den Signalpegel mit dem Pegelregler für den Eingangskanal an.
-

Clipping

Clipping tritt in der Regel in der Audio-Hardware auf, wenn ein zu lautes analoges Eingangssignal von den A/D-Konvertern der Hardware in ein digitales Format umgewandelt wird.

Kanal-Racks

Der Bereich **Kanal-Racks** enthält bestimmte **MixConsole**-Funktionen, z. B. für das Routing, für Inserts oder Sends. Diese Funktionen sind auf unterschiedliche Racks verteilt.

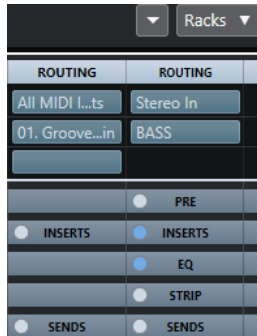

HINWEIS

Die **MixConsole** in der unteren Zone des **Projekt**-Fensters enthält nur das **Inserts**- und das **Sends**-Rack.

WEITERFÜHRENDE LINKS

- [Routing](#) auf Seite 298
- [Pre \(Filter/Gain/Phase\) \(nur Cubase Elements\)](#) auf Seite 300
- [Inserts](#) auf Seite 301
- [Equalizer \(EQ\)](#) auf Seite 302
- [Kanalzüge](#) auf Seite 305
- [Sends](#) auf Seite 311

Kopieren und Verschieben von Rack- und Kanaleinstellungen

Durch Ziehen und Ablegen können Sie Rack- und Kanaleinstellungen kopieren.

HINWEIS

Diese Funktion ist nur im **MixConsole**-Fenster verfügbar.

Sie können die Einstellungen zwischen unterschiedlichen Kanälen oder zwischen unterschiedlichen Rack-Schnittstellen desselben Kanals verschieben oder kopieren. Wenn Sie ziehen, werden die Bereiche hervorgehoben, in denen Sie Ihre Einstellungen ablegen können.

Dabei gilt Folgendes:

- Um Rack-Einstellungen von einem Rack in ein anderes zu verschieben, ziehen Sie das Rack und legen Sie es auf dem Rack ab, in das Sie die Einstellungen verschieben möchten.
- Um Rack-Einstellungen von einem Rack in ein anderes zu kopieren, halten Sie die **Alt-Taste** gedrückt, ziehen Sie das Rack und legen Sie es auf dem Rack ab, in das Sie die Einstellungen kopieren möchten.
- Um die Kanaleinstellungen von einem Kanal in einen anderen zu kopieren, ziehen Sie den Kanal und legen Sie ihn auf dem Kanal ab, in den Sie die Einstellungen kopieren möchten.

- Um die Kanaleinstellungen von einem Kanal in einen anderen zu kopieren, einschließlich der Ausgangs-Routing-Einstellungen, drücken Sie die **Alt-Taste**, ziehen Sie den Kanal und legen Sie ihn auf dem Kanal ab, in den Sie die Einstellungen kopieren möchten.

Sie können Rack- und Kanaleinstellungen zwischen verschiedenen Kanalarten kopieren, vorausgesetzt, die Zielkanäle verfügen über die entsprechenden Einstellungen.

- Wenn Sie zum Beispiel aus Eingangs-/Ausgangskanälen kopieren, werden die Sends-Einstellungen in den Zielkanälen nicht verändert.

Routing

Im **Routing**-Rack können Sie das Eingangs- und Ausgangs-Routing konfigurieren und so die Eingangs- und Ausgangsbusse einrichten.

HINWEIS

Dieses Kanal-Rack ist nur im **MixConsole**-Fenster verfügbar.

Eingangsbusse werden verwendet, wenn Sie auf einer Audiospur aufnehmen. In diesem Fall müssen Sie festlegen, über welchen Eingangsbus das Audiomaterial empfangen wird.

HINWEIS

Die für den Eingangskanal vorgenommenen Einstellungen werden dauerhaft in der aufgenommenen Audiodatei gespeichert.

Ausgangsbusse werden verwendet, wenn Sie einen Audio-, Gruppen- oder Effektkanal wiedergeben. In diesem Fall müssen Sie den Kanal an einen Ausgangsbus leiten.

Sie können die Ausgänge mehrerer Audiokanäle an eine Gruppe leiten. Dies ist sinnvoll, wenn Sie die Kanalpegel mit einem einzelnen Regler steuern oder dieselben Effekte und Equalizer auf alle Kanäle anwenden möchten.

Routing einrichten

Sie können die Eingangs- und Ausgangsbusse im **Routing**-Rack der **MixConsole** einrichten.

VORAUSSETZUNGEN

Richten Sie Busse und Gruppenkanäle im Fenster **Audioverbindungen** ein.

VORGEHENSWEISE

1. Klicken Sie in der **MixConsole**-Werkzeugzeile auf **Racks** und aktivieren Sie **Routing**, so dass das **Routing**-Rack über dem Kanalzug-Bereich angezeigt wird.
 2. Klicken Sie in einen der Slots im **Routing**-Rack, um das Einblendmenü für das Eingangs- oder Ausgangs-Routing für einen Kanal zu öffnen.
 3. Wählen Sie in der Routing-Auswahl einen Eintrag aus.
 - Um das Routing für mehrere ausgewählte Kanäle gleichzeitig einzurichten, drücken Sie **Umschalttaste-Alt-Taste** und wählen Sie einen Bus aus.
 - Wenn Sie für mehrere ausgewählte Kanäle Busse in aufsteigender Reihenfolge einrichten möchten (den zweiten ausgewählten Kanal auf den zweiten Bus, den dritten auf den dritten Bus usw.), halten Sie die **Umschalttaste** gedrückt und wählen Sie einen Bus aus.
 - Um die Eingangs- oder Ausgangsbuzuweisungen aufzuheben, wählen Sie **Kein Bus**.
-

Eingangsbusse

In der Auswahl für das Eingangs-Routing werden nur Busse aufgelistet, die der Kanalkonfiguration entsprechen.

HINWEIS

Wenn Sie einen Gruppenkanal als Eingang für einen Audiokanal auswählen, können Sie einen Downmix aufnehmen.

Eingangs-Routing-Konfigurationen für Monokanäle

Für Monokanäle stehen die folgenden Eingangs-Routing-Konfigurationen zur Verfügung.

- Mono-Eingangsbusse.
- Mono-Ausgangsbusse oder Monogruppen-Ausgangsbusse.
Diese sollten kein Feedback erzeugen.

WEITERFÜHRENDE LINKS

[Routing](#) auf Seite 298

Eingangs-Routing-Konfigurationen für Stereokanäle

Für Stereokanäle stehen die folgenden Eingangs-Routing-Konfigurationen zur Verfügung.

- Mono- oder Stereo-Eingangsbusse.
- Mono- oder Stereo-Ausgangsbusse, und Mono- oder Stereogruppen-Ausgangsbusse.
Diese sollten kein Feedback erzeugen.

WEITERFÜHRENDE LINKS

[Routing](#) auf Seite 298

Ausgangsbusse

Für Ausgangsbusse ist jede Zuweisung möglich.

Gruppenkanäle verwenden

Sie können die Ausgänge mehrerer Audiokanäle an eine Gruppe leiten. Dadurch können Sie die Kanalpegel mit einem einzigen Regler einstellen, die gleichen Effekte und EQ-Einstellungen auf alle Kanäle anwenden, usw. Sie können auch einen Gruppenkanal als Eingang einer Audiospur wählen, um z. B. einen Downmix mehrerer Spuren zu erstellen.

VORAUSSETZUNGEN

Sie haben eine Gruppenkanalspur in Stereo erzeugt.

VORGEHENSWEISE

1. Leiten Sie die Gruppenkanalspur an einen Ausgangsbus.
 2. Fügen Sie Effekte als Insert-Effekte dem Gruppenkanal hinzu.
 3. Leiten Sie die Mono-Audiospur an den Gruppenkanal.
-

ERGEBNIS

Das Signal der Mono-Audiospur wird nun direkt an die Gruppe weitergeleitet und durchläuft den Insert-Effekt in stereo.

Pre (Filter/Gain/Phase) (nur Cubase Elements)

Im **Pre-Rack** für audiobezogene Kanäle können Sie Einstellungen für Tiefpass- und Hochpassfilter sowie für Verstärkung und Phase vornehmen.

HINWEIS

Dieses Kanal-Rack ist nur im **MixConsole**-Fenster verfügbar.

HINWEIS

Sie können die **Pre-Rack**-Einstellungen nicht in der EQ-Kurvendarstellung bearbeiten.

WEITERFÜHRENDE LINKS

[Equalizer-Einstellungen](#) auf Seite 303

Filter-Einstellungen

Für jeden audiobezogenen Kanal stehen Ihnen separate Tiefpass- und Hochpassfilter zur Verfügung, mit denen Sie Signale dämpfen können, deren Frequenz höher oder tiefer als die Cutoff-Frequenz ist.

VORGEHENSWEISE

1. Klicken Sie in der **MixConsole**-Werkzeugzeile auf **Racks** und aktivieren Sie **Pre (Filter/Gain/Phase)**, so dass das **Pre-Rack** über dem Kanalzug-Bereich angezeigt wird.
 2. Klicken Sie links vom Tiefpassfilter, um den Tiefpassfilter zu aktivieren. Ihnen stehen die folgenden Möglichkeiten zur Verfügung:
 - Bewegen Sie den Schieberegler, um die Cutoff-Frequenz einzustellen. Der Wertebereich liegt zwischen 20 kHz und 50 Hz.
 - Klicken Sie auf **Filterflanke auswählen** rechts vom Tiefpassfilter, um die Flankensteilheit des Filters auszuwählen. Sie können zwischen 6, 12, 24, 36 und 48 dB auswählen. Der Standardwert ist 12 dB.
 3. Klicken Sie links vom Hochpassfilter, um den Hochpassfilter zu aktivieren. Ihnen stehen die folgenden Möglichkeiten zur Verfügung:
 - Bewegen Sie den Schieberegler, um die Cutoff-Frequenz einzustellen. Der Wertebereich liegt zwischen 20 Hz und 20 kHz.
 - Klicken Sie auf **Filterflanke auswählen** rechts vom Hochpassfilter, um die Flankensteilheit des Filters auszuwählen. Sie können zwischen 6, 12, 24, 36 und 48 dB auswählen. Der Standardwert ist 12 dB.
-

ERGEBNIS

Die geänderten Einstellungen werden in der Kurvendarstellung angezeigt. Wenn Sie die Tiefpass- und Hochpassfilter deaktivieren, werden die zugehörigen Filterkurven aus dem Display entfernt. Umgangene Tiefpass- und Hochpassfilter werden in einer anderen Farbe angezeigt.

Eingangsverstärkung einstellen

Mit dem **Vorverstärkung**-Schieberegler können Sie den Pegel eines Signals verändern, bevor es zum EQ und zum Sends-Bereich gelangt. Dies ist sinnvoll, da der Pegel, der zu bestimmten Effekten geleitet wird, die Art der Signaländerung beeinflussen kann. Kompressoren haben zum Beispiel einen härteren Effekt, wenn Sie die Eingangsverstärkung anheben. Sie können den Gain-Schieberegler auch dazu verwenden, um den Pegel zu leise aufgenommener Signale zu verstärken.

VORGEHENSWEISE

1. Klicken Sie in der **MixConsole**-Werkzeugzeile auf **Racks** und aktivieren Sie **Pre (Filter/Gain/Phase)**, so dass das **Pre**-Rack über dem Kanalzug-Bereich angezeigt wird.
 2. Ziehen Sie den **Gain**-Schieberegler nach links oder rechts, um die Verstärkung zu verringern oder erhöhen.
-

Phase einstellen

Jeder audiobezogene Kanal und Eingangs/Ausgangskanal hat einen **Phase**-Schalter, mit dem Sie die Phase einstellen können, z. B. für symmetrische Leitungen, deren Pole elektrisch vertauscht sind oder Mikrofone, die aufgrund ihrer Positionierung eine umgekehrte Phasenlage aufweisen.

VORGEHENSWEISE

1. Klicken Sie in der **MixConsole**-Werkzeugzeile auf **Racks** und aktivieren Sie **Pre (Filter/Gain/Phase)**, so dass das **Pre**-Rack über dem Kanalzug-Bereich angezeigt wird.
 2. Aktivieren Sie **Phase**, um die Phasenlage (Polarität) des Signals umzukehren.
-

Inserts

Im **Inserts**-Rack für audiobezogene Kanäle stehen Ihnen Insert-Effektschnittstellen zur Verfügung, über die Sie Insert-Effekte für einen Kanal laden können. Für MIDI-Kanäle können Sie MIDI-Insert-Effekte laden.

Weitere Informationen hierzu finden Sie im separaten Dokument **PlugIn-Referenz**.

WEITERFÜHRENDE LINKS

[Audioeffekte](#) auf Seite 324

Insert-Effekte hinzufügen

Sie können Insert-Effekte zu **MixConsole**-Kanälen hinzufügen.

VORGEHENSWEISE

1. Klicken Sie in der **MixConsole**-Werkzeugzeile auf **Racks** und aktivieren Sie **Insert-Effekte**, so dass das **Insert**-Effektrack über dem Kanalzug-Bereich angezeigt wird.
 2. Klicken Sie auf einen der Insert-Slots, um die Insert-Auswahl zu öffnen.
 3. Klicken Sie auf einen Insert-Effekt, um ihn auszuwählen.
-

ERGEBNIS

Der ausgewählte Insert-Effekt wird geladen und automatisch aktiviert. Das PlugIn-Bedienfeld wird geöffnet.

Insert-Effekte umgehen

Sie können alle Insert-Effekte umgehen.

- Um alle Inserts zu umgehen, klicken Sie auf **Bypass** oben im Rack **Insert-Effekte**.
- Um einen einzelnen Insert zu umgehen, klicken Sie auf den Schalter links neben der Insert-Schnittstelle.
- Wenn Sie die Funktion wieder ausschalten möchten, klicken Sie erneut auf den Schalter.

Effektketten-Presets speichern/laden

Sie können alle Insert-Rack-Einstellungen mittels Effektketten-Presets speichern und laden. Effektketten-Presets haben die Dateinamenerweiterung `.fxchainpreset`.

VORGEHENSWEISE

- Öffnen Sie oben rechts im **Inserts**-Rack das **Presets**-Einblendmenü und führen Sie eine der folgenden Aktionen aus:
 - Zum Speichern der aktuellen Einstellungen als Preset wählen Sie **Effektketten-Preset speichern** und benennen Sie Ihr Preset.
 - Um ein Preset zu laden, wählen Sie **Effektketten-Preset laden** und wählen Sie ein Preset aus.

HINWEIS

Sie können Insert-Einstellungen auch zusammen mit den Einstellungen für EQs und Kanalzug-Module aus Spur-Presets übernehmen. Sie können Effektketten-Presets in der **MediaBay** laden, beschriften und speichern.

Equalizer (EQ)

Das **Equalizer-(EQ)-Rack** ist nur für audiobezogene Kanäle verfügbar. Hier steht Ihnen ein parametrischer Equalizer mit bis zu 4 Bändern für jeden Audiokanal zur Verfügung.

HINWEIS

Dieses Kanal-Rack ist nur im **MixConsole**-Fenster verfügbar.

Equalizer-Bänder aktivieren

Im **EQ**-Rack können Sie für jeden Audiokanal bis zu 4 EQ-Bänder aktivieren.

VORGEHENSWEISE

1. Klicken Sie in der **MixConsole**-Werkzeugzeile auf **Racks** und aktivieren Sie **Equalizer**, so dass das **EQ**-Rack über dem Kanalzug-Bereich angezeigt wird.
2. Klicken Sie auf **Band aktivieren/deaktivieren**, um ein EQ-Band zu aktivieren.

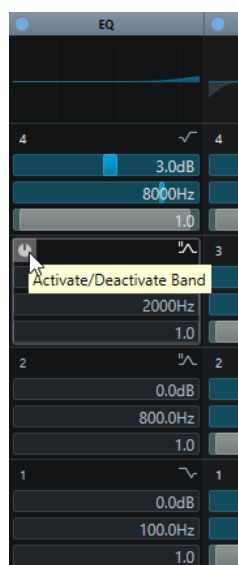

Equalizer-Einstellungen

Sie können Equalizer-Einstellungen für die 4 Bänder vornehmen. Diese haben unterschiedliche Standardeinstellungen für die Frequenz und unterschiedliche Q-Bezeichnungen. Sie haben jedoch alle denselben Frequenzumfang (20 Hz bis 20 kHz). Für jedes einzelne Modul können Sie verschiedene Filtertypen angeben.

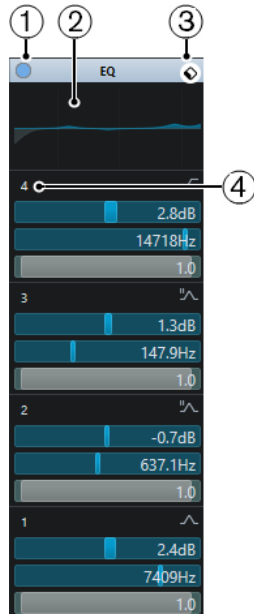

1 EQ-Bypass

Klicken Sie hierauf, um alle EQ-Bänder zu umgehen.

2 Kurvenanzeige

Klicken Sie auf das Display in einem Kanal, um eine größere Version anzuzeigen. Das Display steht auch im **Equalizer**-Abschnitt des **Inspectors** im **Projekt**-Fenster und im **Kanaleinstellungen**-Fenster zur Verfügung.

Wenn Sie auf die Kurvenanzeige klicken, wird die Ansicht vergrößert und ein Fadenkreuzzeiger wird angezeigt. Oben oder unten im Display werden Frequenz, Notenwert, Versatz und Pegel bei der aktuellen Mausposition angezeigt.

- Klicken Sie, um einen Kurvenpunkt hinzuzufügen und das entsprechende EQ-Band zu aktivieren.
- Doppelklicken Sie auf den Kurvenpunkt, um ihn zu deaktivieren.
- Ziehen Sie den Kurvenpunkt nach oben oder unten, um die Verstärkung anzupassen.
- Drücken Sie die **Strg-Taste/Befehlstaste**, um ausschließlich die Verstärkung zu ändern.
- Ziehen Sie nach links oder rechts, um die Frequenz anzupassen.
- Drücken Sie die **Alt-Taste**, wenn Sie ausschließlich die Frequenz ändern möchten.
- Halten Sie beim Ziehen die **Umschalttaste** gedrückt, um den Q-Wert einzustellen.
- Um die EQ-Kurve zu invertieren, öffnen Sie das Kontextmenü und wählen Sie **EQ-Einstellungen invertieren**.

Die finale Kurve zeigt die EQ-Einstellungen sowie die aktiven Tiefpass- und Hochpassfilter der **Pre-Rack**-Einstellungen. Die umgangenen Filtereinstellungen (Bypass) werden in einer anderen Farbe als die aktiven Einstellungen angezeigt. Deaktivierte Filtereinstellungen werden im Display nicht angezeigt.

HINWEIS

Sie können die Tiefpass- und Hochpassfilter nicht in der Kurvendarstellung bearbeiten. Um die Filter zu bearbeiten, öffnen Sie das **Pre-Rack**.

3 Preset auswählen

Öffnet ein Einblendmenü, in dem Sie ein Preset laden/speichern können.

4 Band aktivieren/deaktivieren

Klicken Sie hierauf, um ein EQ-Band zu aktivieren/deaktivieren.

Band-Einstellungen

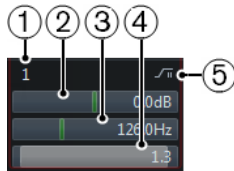

1 Band aktivieren/deaktivieren

Aktiviert/Deaktiviert das Equalizer-Band.

2 Gain

Stellt den Wert der Absenkung oder Verstärkung ein. Der Bereich liegt zwischen ± 24 dB.

3 Frequenz

Dies ist die Arbeitsfrequenz des Frequenzbereichs, der abgesenkt oder verstärkt werden soll. Sie können die Frequenz in Hz oder als Notenwert einstellen. Wenn Sie einen Notenwert eingeben, wird die Frequenz automatisch in Hz angezeigt. Beim Notenwert A3 ändert sich die Frequenz z. B. auf 440 Hz. Wenn Sie einen Notenwert eingeben, können Sie auch einen Versatz in Cent angeben. Geben Sie z. B. A5 -23 oder C4 +49 ein.

HINWEIS

Vergewissern Sie sich, dass Sie ein Leerzeichen zwischen Note und Cent-Versatzwert eingeben. Nur dann werden die Cent-Versatzwerte berücksichtigt.

4 Q-Faktor

Hiermit legen Sie die Breite des Frequenzbands fest. Mit höheren Werten erhalten Sie schmalere Frequenzbereiche.

5 EQ-Band-Typ auswählen

Öffnet ein Einblendmenü, in dem Sie einen EQ-Typ für das Band einstellen können. Die Bänder 1 und 4 können als parametrische Filter, als Shelving-Filter oder als Tief-/Hochpassfilter eingesetzt werden. Die EQ-Bänder 2 und 3 sind immer parametrische Filter.

WEITERFÜHRENDE LINKS

[Filter-Einstellungen](#) auf Seite 300

EQ-Presets speichern/laden

Sie können EQ-Presets speichern und laden.

VORGEHENSWEISE

- Öffnen Sie oben rechts im **EQ-Rack** das Presets-Einblendmenü und führen Sie eine der folgenden Aktionen aus:
 - Zum Speichern der aktuellen Einstellungen als Preset wählen Sie **Preset speichern** und benennen Sie Ihr Preset.
 - Um ein Preset zu laden, wählen Sie **Preset laden** und wählen Sie ein Preset aus.

HINWEIS

Sie können EQ-Einstellungen auch zusammen mit den Einstellungen für Inserts und Kanalzug-Module aus Spur-Presets übernehmen. Sie können EQ-Presets in der **MediaBay** laden, beschriften und speichern.

Kanalzüge

Das Rack **Kanalzug** ist nur für audiobezogene Kanäle verfügbar. Hier können Sie für einzelne Kanäle integrierte Processing-Module laden. Sie können die Position bestimmter Module im Signalverlauf über Ziehen und Ablegen ändern.

HINWEIS

Das **Kanalzug**-Rack ist nur im **MixConsole**-Fenster verfügbar.

Noise-Gate (nur Cubase Elements)

Hiermit können Audiosignale unterhalb des festgelegten Schwellenwerts stummgeschaltet werden. Sobald der Signalpegel den festgelegten Schwellenwert übersteigt, öffnet sich das Gate und das Signal wird durchgelassen.

Compressor

Hiermit können Sie sanfte Kompressionseffekte erzeugen. Verschieben Sie den Kompressor nach oben oder unten, um seine Position im Signalfluss zu ändern.

EQ

Hiermit können Sie den EQ einstellen.

Werkzeuge (nur Cubase Elements)

Bietet verschiedene Werkzeuge.

Sat (nur Cubase Elements)

Mit diesem Modul (Sättigung) können Sie dem Sound mehr Wärme hinzufügen.

Limit (nur Cubase Elements)

Hiermit können Sie trotz hohem Gesamtpegel Übersteuerungen vermeiden.

Noise-Gate (nur Cubase Elements)

Ein Noise Gate schaltet Audiosignale unterhalb eines festgelegten Schwellenwerts stumm. Sobald der Signalpegel den festgelegten Schwellenwert übersteigt, öffnet das Gate und das Signal wird durchgelassen.

Threshold

Legt den Pegel fest, bei dem das **Gate** zu arbeiten beginnt. Signalpegel über dem eingestellten Schwellenwert triggern das Öffnen des Gates, während Signalpegel unter dem eingestellten Schwellenwert das Gate schließen.

Range

Stellt die Dämpfung des Gates im geschlossenen Zustand ein. Je höher der Wert, desto höher ist der Pegel des Signals, den das geschlossene Gate durchlässt.

Attack

Stellt die Zeit ein, nach der das Gate öffnet, wenn es getriggert wird.

Release

Stellt die Zeit ein, nach der das Gate schließt.

Listen Filter

Hiermit können Sie das gefilterte Signal hören.

Activate Filter

Aktiviert/Deaktiviert den internen Side-Chain und ermöglicht Ihnen die Einrichtung eines Filters zur Anpassung der Signalerkennung.

Auto Release

Findet automatisch die beste Release-Einstellung für das Audiomaterial.

Filter-Frequency

Wenn der interne Side-Chain aktiviert ist, legt dieser Parameter die Filterfrequenz für die Signalerkennung fest.

Q-Factor

Wenn der interne Side-Chain aktiviert ist, legt dieser Parameter die Resonanz des Filters für die Signalerkennung fest.

Status-LED

Zeigt an, ob das Gate geöffnet (LED leuchtet grün), geschlossen (LED leuchtet rot) oder in einem Zwischenzustand ist (LED leuchtet gelb).

Compressor

Dieses Kanalzug-Modul verringert den Dynamikumfang des Audiosignals, wodurch leisere Klänge lauter, lautere Klänge leiser werden oder beides.

Öffnen Sie das Einblendmenü, um zwischen **Standard Compressor**, **Tube Compressor** (nur Cubase Elements) und **VintageCompressor** (nur Cubase Elements) zu wählen.

Standard Compressor

Mit dem **Standard Compressor** können Sie sanfte Kompressionseffekte erzeugen. Verschieben Sie den Kompressor nach oben oder unten, um seine Position im Signalfluss zu ändern.

Threshold

Bestimmt den Pegel, bei dem der Kompressor zu arbeiten beginnt. Es werden nur Signalpegel oberhalb des eingestellten Schwellenwerts bearbeitet.

Ratio

Stellt den Anteil der Pegelreduktion ein, die auf Signale oberhalb des eingestellten Schwellenwerts angewendet wird. Ein Verhältnis von 3:1 bedeutet beispielsweise, dass bei einer Erhöhung des Eingangspegels um 3 dB der Ausgangspegel sich nur um 1 dB erhöht.

Attack

Bestimmt, wie schnell der Kompressor auf Signale oberhalb des eingestellten Schwellenwerts reagieren soll. Wenn die Attack-Zeit lang ist, werden die frühen Pegelspitzen am Anfang des Signals unbearbeitet durchgelassen.

Release

Stellt die Zeit ein, nach der die Verstärkung auf den ursprünglichen Pegel zurückgeregelt wird, wenn das Signal den Schwellenwert unterschreitet.

Auto-Make-Up

Passt den Ausgangspegel automatisch an, um Pegelverluste zu kompensieren.

Auto Release

Findet automatisch die beste **Release**-Einstellung für das Audiomaterial.

Make-Up Gain

Kompensiert Verluste im Ausgangspegel, die durch die Kompression verursacht werden.

LED für Pegelreduktion

Zeigt den Grad von Kompression an, der auf das Signal angewendet wird.

WEITERFÜHRENDE LINKS

[Standard Compressor – Detailansicht](#) auf Seite 318

Tube Compressor (nur Cubase Elements)

Mit dem **Tube Compressor** mit integrierter Röhrensimulation können Sie sanfte und warme Kompressionseffekte erzeugen. Das VU-Meter zeigt die Stärke der Pegelreduktion an. Dieser Kompressor besitzt einen internen Side-Chain-Bereich, mit dem Sie das Triggersignal filtern können.

Input Gain

Bestimmt die Stärke der Kompression. Je höher die Eingangsverstärkung, desto mehr Kompression wird angewendet.

Output Gain

Stellt die Ausgangsverstärkung ein.

LED für Pegelreduktion

Zeigt den Grad von Kompression an, der auf das Signal angewendet wird.

Attack

Bestimmt, wie schnell der Kompressor reagieren soll. Wenn die Attack-Zeit lang ist, werden die frühen Pegelspitzen am Anfang des Signals unbearbeitet durchgelassen.

Release

Stellt die Zeit ein, nach der die Verstärkung auf den ursprünglichen Pegel zurückgeregelt wird.

Auto Release

Findet automatisch die beste **Release**-Einstellung für das Audiomaterial.

Drive

Steuert den Anteil der Röhrensättigung.

Mix

Stellt die Pegelbalance zwischen dem trockenen Signal und dem bearbeiteten Signal ein.

WEITERFÜHRENDE LINKS

[Tube Compressor – Detailansicht \(nur Cubase Elements\)](#) auf Seite 319

VintageCompressor (nur Cubase Elements)

Der **VintageCompressor** ist ein virtuelles Modell von Kompressoren älterer Bauart.

Input Gain

Dieser Parameter stellt in Kombination mit der Einstellung für **Output Gain** die Stärke der Kompression ein. Je höher die Einstellung der Eingangsverstärkung und je niedriger die Einstellung der Ausgangsverstärkung, desto mehr Kompression wird angewendet.

Output Gain

Stellt die Ausgangsverstärkung ein.

Attack

Bestimmt, wie schnell der Kompressor reagieren soll. Wenn die Attack-Zeit lang ist, werden die frühen Pegelspitzen am Anfang des Signals unbearbeitet durchgelassen.

Release

Stellt die Zeit ein, nach der die Verstärkung auf den ursprünglichen Pegel zurückgeregelt wird.

Attack Mode (Punch)

Wenn diese Option aktiviert ist, bleibt die frühe Attack-Phase des Signals unberührt, wodurch der ursprüngliche Druck des Audiomaterials auch bei kurzen **Attack**-Einstellungen erhalten bleibt.

Auto Release

Findet automatisch die beste **Release**-Einstellung für das Audiomaterial.

LED für Pegelreduktion

Zeigt den Grad von Kompression an, der auf das Signal angewendet wird.

WEITERFÜHRENDE LINKS

[VintageCompressor – Detailansicht \(nur Cubase Elements\)](#) auf Seite 319

EQ

Sie können Equalizer-Einstellungen für die 4 Bänder vornehmen. Diese haben unterschiedliche Standardeinstellungen für die Frequenz und unterschiedliche Q-Bezeichnungen. Sie haben jedoch alle denselben Frequenzumfang (20 Hz bis 20 kHz). Für jedes einzelne Modul können Sie verschiedene Filtertypen angeben.

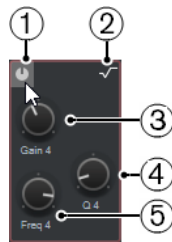

1 **Band aktivieren/deaktivieren**

Aktiviert/Deaktiviert das Equalizer-Band.

2 **EQ-Band-Typ auswählen**

Öffnet ein Einblendmenü, in dem Sie einen EQ-Typ für das Band einstellen können. Die Bänder 1 und 4 können als parametrische Filter, als Shelving-Filter oder als Tief-/Hochpassfilter eingesetzt werden. Die EQ-Bänder 2 und 3 sind immer parametrische Filter.

3 **Verstärkung**

Stellt den Wert der Absenkung oder Verstärkung ein. Der Bereich ist ± 24 dB.

4 **Q-Factor**

Hiermit legen Sie die Breite des Frequenzbands fest. Mit höheren Werten erhalten Sie schmalere Frequenzbereiche.

5 **Frequenz**

Dies ist die Arbeitsfrequenz des Frequenzbereichs, der abgesenkt oder verstärkt werden soll.

Werkzeuge (nur Cubase Elements)

Bietet ein Werkzeug zum Abschwächen oder Anheben der Attack- und Release-Phase Ihres Audiomaterials.

EnvelopeShaper

Mit diesem Kanalzug-Modul können Sie die Verstärkung der Attack- und Release-Phase des Audiomaterials verringern oder erhöhen. Mit den Reglern können Sie die Parameterwerte ändern. Seien Sie vorsichtig mit den Pegeln, wenn Sie die Verstärkung erhöhen, und verringern Sie ggf. den Ausgangspegel, um Clipping zu vermeiden.

Attack

Ändert die Verstärkung der Attack-Phase des Signals.

Release

Ändert die Verstärkung der Release-Phase des Signals.

Length

Bestimmt die Länge der Attack-Phase.

Output Gain

Stellt den Ausgangspegel ein.

Sat (nur Cubase Elements)

Mit diesem Modul (Sättigung) können Sie dem Sound mehr Wärme hinzufügen. Öffnen Sie das Einblendmenü, um zwischen **Tape Saturation** und **Tube Saturation** auszuwählen.

Tape Saturation

Dieses Kanalzug-Modul simuliert die Sättigung und Kompression von Aufnahmen, die mit einer analogen Bandmaschine erstellt wurden.

Drive

Steuert den Anteil der Bandsättigung.

Tieffrequenzbereich (LF)

Dies ist ein Low-Shelf-Filter mit fester Frequenz.

Hochfrequenzbereich (HF)

Dies ist ein High-Cut-Filter. Verwenden Sie den Frequenzregler, um die Schärfe des Ausgangssignals zu reduzieren.

Dual

Simuliert die Verwendung zweier Bandmaschinen.

Auto-Gain

Stellt die Verstärkung automatisch ein.

Output

Stellt die Ausgangsverstärkung ein.

Verzerrungsanteil-LED

Zeigt den Verzerrungsanteil des Signals an.

Tube Saturation

Dieses Kanalzug-Modul simuliert die Sättigung und Kompression von Aufnahmen, die mit einem analogen Röhrenkompressor erstellt wurden.

Drive

Steuert den Anteil der Röhrensättigung.

Tieffrequenzbereich (LF)

Dies ist ein Low-Shelf-Filter mit fester Frequenz.

Hochfrequenzbereich (HF)

Dies ist ein High-Cut-Filter. Verwenden Sie den Frequenzregler, um die Schärfe des Sounds zu reduzieren.

Output Gain

Stellt die Ausgangsverstärkung ein.

Verzerrungsanteil-LED

Zeigt den Verzerrungsanteil des Signals an.

Limit (nur Cubase Elements)

Hiermit können Sie trotz hohem Gesamtpegel Übersteuerungen vermeiden. Öffnen Sie das Einblendmenü, um zwischen **Brickwall Limiter**, **Maximizer**, und **Standard-Limiter** auszuwählen.

Brickwall Limiter

Der **Brickwall Limiter** stellt sicher, dass der Ausgangspegel niemals den eingestellten Wert überschreitet. Aufgrund seiner schnellen Attack-Zeit kann der **Brickwall Limiter** auch sehr kurze Peaks im Audiopegel ohne hörbare Artefakte begrenzen. Dieses Kanalzug-Modul erzeugt jedoch eine Latenz von 1 ms.

Threshold

Bestimmt den Pegel, bei dem der Limiter zu arbeiten beginnt. Es werden nur Signalpegel oberhalb des eingestellten Schwellenwerts bearbeitet.

Release

Stellt die Zeit ein, nach der die Verstärkung auf den ursprünglichen Pegel zurückgeregelt wird, wenn das Signal den Schwellenwert unterschreitet.

Auto Release

Findet automatisch die beste **Release**-Einstellung für das Audiomaterial.

LED für Pegelreduktion

Zeigt die Stärke der Pegelreduktion an.

Maximizer

Dieses Kanalzug-Modul erhöht die Lautheit des Audiomaterials, ohne dass Clipping auftritt.

Optimieren

Bestimmt die Lautheit des Signals.

Mix Amount

Stellt die Pegelbalance zwischen dem trockenen Signal und dem bearbeiteten Signal ein.

Output

Bestimmt den maximalen Ausgangspegel. Stellen Sie hier 0 dB ein, um ein Clipping zu vermeiden.

LED für Pegelreduktion

Zeigt die Stärke der Pegelreduktion an.

Standard-Limiter

Dieses Kanalzug-Modul ist dazu gedacht, den Ausgangspegel so zu begrenzen, dass er den eingestellten Ausgangspegel nicht überschreitet, um ein Clipping in nachfolgenden Geräten zu vermeiden. Der **Standard Limiter** kann den **Release**-Parameter automatisch entsprechend dem Audiomaterial einstellen und optimieren. Er kann aber auch manuell eingestellt werden.

Input

Stellt die Eingangsverstärkung ein.

Release

Stellt ein, wie lang es dauert, bis der Pegel wieder auf den Ursprungswert zurückfällt. Wenn **Auto Release** aktiviert ist, findet der **Standard Limiter** automatisch die beste Release-Einstellung für das Audiomaterial.

Output

Bestimmt den maximalen Ausgangspegel.

LED für Pegelreduktion

Zeigt die Stärke der Pegelreduktion an.

Strip-Presets speichern/laden

Sie können Strip-Presets speichern und laden. Strip-Presets haben die Dateinamenerweiterung `.strippreset`.

VORGEHENSWEISE

- Öffnen Sie oben rechts im Rack **Channel Strip** das **Presets**-Einblendmenü und führen Sie eine der folgenden Aktionen aus:
 - Zum Speichern der aktuellen Einstellungen als Preset wählen Sie **Strip-Preset speichern** und benennen Sie Ihr Preset.
 - Um ein Preset zu laden, wählen Sie **Strip-Preset laden** und wählen Sie ein Preset aus.

HINWEIS

Sie können Strip-Einstellungen auch zusammen mit den Einstellungen für Inserts und EQs aus Spur-Presets übernehmen. Sie können Strip-Presets in der **MediaBay** laden, beschriften und speichern.

WEITERFÜHRENDE LINKS

[Strip-Presets laden](#) auf Seite 470

Sends

Das **Sends**-Rack für audiobezogene Kanäle verfügt über Send-Effekt-Slots, in die Sie Send-Effekte laden können, und Regler, um den Send-Pegel für einen Kanal festzulegen. Für MIDI-Kanäle enthält das **Sends**-Rack Send-Effekt-Slots, in denen Sie Send-Effekte laden können.

Hinzufügen von Send-Effekten

Im **Sends**-Rack können Sie Send-Effekte hinzufügen.

VORGEHENSWEISE

1. Klicken Sie in der **MixConsole**-Werkzeugzeile auf **Racks** und aktivieren Sie **Send-Effekte**, so dass das Rack über dem Kanalzug-Bereich angezeigt wird.
 2. Klicken Sie auf einen der Send-Slots, um die Send-Auswahl zu öffnen.
 3. Klicken Sie auf einen Send-Effekt, um ihn auszuwählen.
Der ausgewählte Send-Effekt wird geladen.
 4. Klicken Sie links vom Slot, um den Send zu aktivieren.
-

Send-Effekte umgehen

Sie können alle Send-Effekte umgehen.

- Um alle Sends zu umgehen, klicken Sie auf den Bypass-Schalter oben im Rack **Send-Effekte**.
- Wenn Sie die Funktion wieder ausschalten möchten, klicken Sie erneut auf den Schalter.

Hinzufügen von Sends zu einem Effektkanal

Sie können aus der **MixConsole** heraus eine Effektkanalspur hinzufügen, die an einen Send geleitet wird.

VORGEHENSWEISE

1. Klicken Sie mit der rechten Maustaste auf den Send-Slot, um das Kontextmenü zu öffnen.
2. Wählen Sie **Effektkanal zu <Send-Name> hinzufügen**.
3. Wählen Sie im Fenster **Effektkanalspur hinzufügen** einen Effekt und eine Konfiguration aus.
4. Klicken Sie auf **OK**.

ERGEBNIS

Die Effektkanalspur wird im **Projekt**-Fenster hinzugefügt und der Send wird automatisch an die Spur geleitet.

Notizen zu einem MixConsole-Kanal hinzufügen

Sie können Notizen zu **MixConsole**-Kanälen hinzufügen.

VORGEHENSWEISE

1. Klicken Sie in der **MixConsole**-Werkzeugzeile auf **Fenster-Layout einrichten** und aktivieren Sie **Notizen**.
Der **Notizen**-Bereich wird über dem Kanalzug-Bereich angezeigt.
2. Wählen Sie den Kanal aus, für den Sie Notizen hinzufügen möchten, klicken Sie auf den Notizen-Bereich und geben Sie Ihre Notizen ein.
3. Um den Notizen-Bereich zu schließen, drücken Sie die **Esc-Taste** oder klicken Sie in einen anderen Bereich der **MixConsole**.

Kanallatenz-Übersicht

Die **Kanallatenzen**-Anzeige zeigt die Latenzen an, die durch Insert-Effekte oder Kanalzug-Module für audiobezogene Kanäle in der **MixConsole** verursacht werden.

- Um die Kanallatenz-Anzeige im Kanalzug-Bereich der **MixConsole** anzuzeigen, klicken Sie auf **Fenster-Layout einrichten** in der Werkzeugzeile und aktivieren Sie **Kanallatenzen**.
- Um eine Übersicht der Latenzen für einen bestimmten Kanal anzuzeigen, klicken Sie auf **Kanallatenz-Übersicht öffnen**.

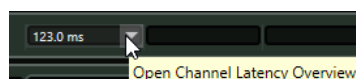

Die **Kanallatenz-Übersicht** zeigt die folgenden Informationen an:

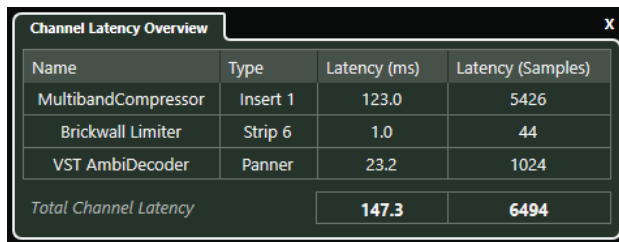

Name	Type	Latency (ms)	Latency (Samples)
MultibandCompressor	Insert 1	123.0	5426
Brickwall Limiter	Strip 6	1.0	44
VST AmbiDecoder	Panner	23.2	1024
Total Channel Latency		147.3	6494

Name

Der Name des Effekts, der die Latenz verursacht.

Typ

Zeigt an, ob die Latenz durch einen Insert-Effekt, ein Kanalzug-Modul oder einen Panner verursacht wird.

Latenz (ms)

Zeigt die Latenz in Millisekunden an.

Latenz (Samples)

Zeigt die Latenz in Samples an.

Gesamt-Kanallatenz

Zeigt die Gesamtlatenz für diesen Kanal in Millisekunden und in Samples an.

HINWEIS

Wenn Sie PlugIn-Verzögerungen während der Wiedergabe ausgleichen möchten, stellen Sie sicher, dass **Verzögerungsausgleich einschränken** deaktiviert ist.

WEITERFÜHRENDE LINKS

[PlugIn-Verzögerungsausgleich](#) auf Seite 325

[Funktionen-Menü](#) auf Seite 289

[Verzögerungsausgleich einschränken](#) auf Seite 496

[MixConsole-Fenster](#) auf Seite 278

Kanaleinstellungen

Sie können jeden **MixConsole**-Kanal in einem separaten **Kanaleinstellungen**-Fenster öffnen. Dies ermöglicht Ihnen einen besseren Überblick und eine einfachere Bearbeitung einzelner Kanäle und ihrer Einstellungen.

Die Kanalauswahl im **Kanaleinstellungen**-Fenster ist mit der Kanalauswahl in der **MixConsole** und der Spurauswahl im **Projekt**-Fenster synchronisiert.

HINWEIS

Um die Kanalauswahl im **Kanaleinstellungen**-Fenster von der Kanalauswahl in der **MixConsole** zu trennen, öffnen Sie das **Funktionen-Menü** in der Werkzeugzeile des **Kanaleinstellungen**-Fensters und deaktivieren Sie **Fenstereinstellungen folgen Auswahl oder Bearbeiten-Schalter**.

Um die Kanaleinstellungen für einen audiobezogenen Kanal zu öffnen, führen Sie eine der folgenden Aktionen aus:

- Wählen Sie im Kanalzug-Bereich der **MixConsole** den Kanal aus und klicken Sie auf **Kanaleinstellungen bearbeiten**.
- Wählen Sie in der Spurliste die Spur aus und klicken Sie im oberen Bereich des **Inspectors** auf **Kanaleinstellungen bearbeiten**.

- Wählen Sie in der Spurliste die Spur aus und klicken Sie an der Spur auf **Kanaleinstellungen bearbeiten**.

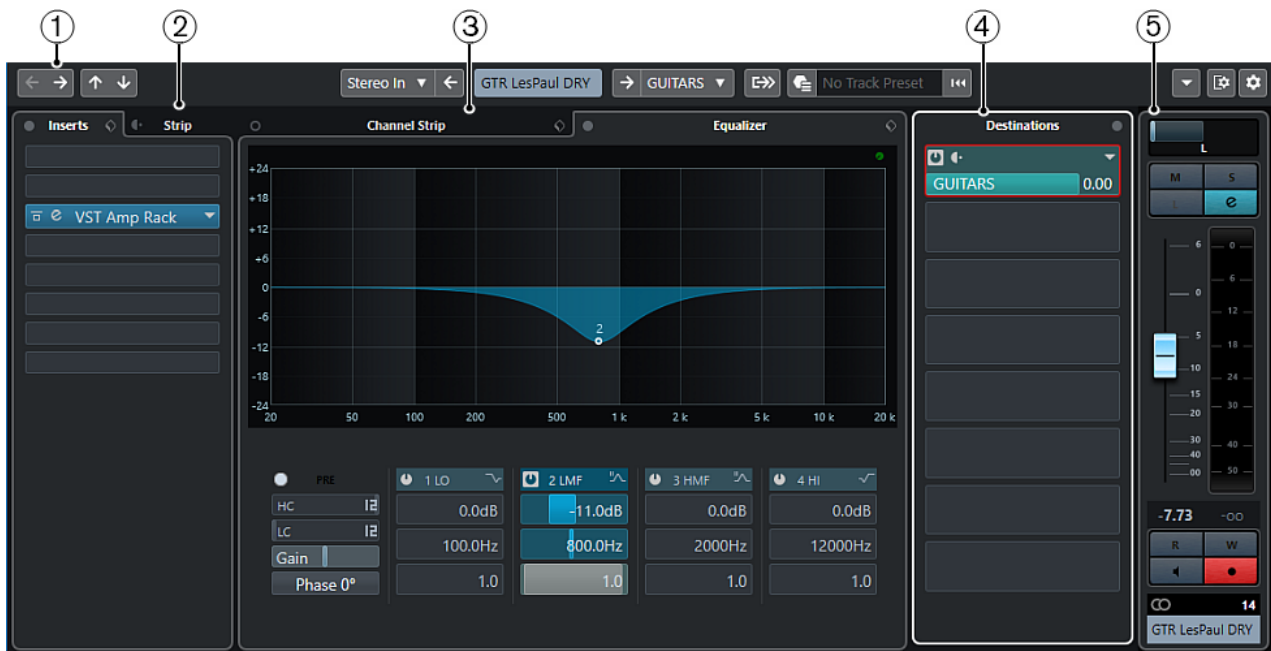

Das **Kanaleinstellungen**-Fenster ist in verschiedene Bereiche aufgeteilt:

1 Werkzeugzeile

Die Werkzeugzeile zeigt Werkzeuge und Tastaturbefehle für Einstellungen und Funktionen im **Kanaleinstellungen**-Fenster an.

2 Inserts/Strip

Im **Inserts**-Bereich stehen Ihnen Insert-Effektschnittstellen zur Verfügung, über die Sie Insert-Effekte für einen Kanal laden können. Im **Strip**-Bereich können Sie für einzelne Kanäle integrierte Processing-Module laden.

3 Channel Strip/Equalizer

Im Bereich **Channel Strip** können Sie integrierte Processing-Module für einzelne Kanäle laden. Im **Equalizer**-Bereich steht Ihnen ein parametrischer Equalizer mit bis zu 4 Bändern für jeden Audiokanal zur Verfügung.

4 Destinations

Der **Destinations**-Bereich verfügt über Send-Effekt-Slots, in denen Sie Send-Effekte laden können.

5 Kanalzug

Der Kanalzug-Bereich zeigt den aktuellen Kanal an.

Die Bereiche sind in Zonen links und rechts im **Kanaleinstellungen**-Fenster aufgeteilt.

WEITERFÜHRENDE LINKS

[Kanaleinstellungen – Kanal-Inserts](#) auf Seite 316

[Kanaleinstellungen – Channel Strip](#) auf Seite 317

[Kanaleinstellungen – Equalizer](#) auf Seite 320

[Kanaleinstellungen – Destinations](#) auf Seite 321

[Kanaleinstellungen – Kanalzug-Bereich](#) auf Seite 322

[Equalizer-Einstellungen](#) auf Seite 303

Kanaleinstellungen-Werkzeugzeile

Die Werkzeugzeile im **Kanaleinstellungen**-Fenster enthält Werkzeuge und Schalter für Einstellungen und Funktionen im **Kanaleinstellungen**-Fenster.

Kanalnavigation

Gehe zum zuletzt bearbeiteten Kanal



Zeigt den Kanal, den Sie zuletzt bearbeitet haben, im **Kanaleinstellungen**-Fenster an. Diese Option ist nur verfügbar, wenn Sie mindestens 2 Kanäle bearbeitet haben.

Gehe zum nächsten bearbeiteten Kanal



Zeigt den nächsten Kanal im **Kanaleinstellungen**-Fenster an. Diese Option ist nur verfügbar, wenn Sie mindestens 2 Kanäle bearbeitet haben.

Gehe zum vorherigen MixConsole-Kanal



Zeigt den vorherigen **MixConsole**-Kanal im **Kanaleinstellungen**-Fenster an.

Gehe zum nächsten MixConsole-Kanal



Zeigt den nächsten **MixConsole**-Kanal im **Kanaleinstellungen**-Fenster an.

Linke Trennlinie

Linke Trennlinie



Werkzeuge, die links von der Trennlinie platziert werden, werden immer angezeigt.

Kanalquellen

Eingang

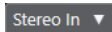

Öffnet den Namen des Eingangskanals.

Gehe zum Eingang/Eingang wählen



Zeigt den Eingangskanal im **Kanaleinstellungen**-Fenster an.

Kanalname

Kanalname



Zeigt den Namen des Kanals an, der im **Kanaleinstellungen**-Fenster angezeigt wird.

Kanalziele

Gehe zum Ausgang/Ausgang wählen



Öffnet den Ausgangskanal im **Kanaleinstellungen**-Fenster.

Ausgang

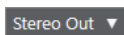

Zeigt den Namen des Ausgangskanals an.

Instrument bearbeiten

VST-Instrument bearbeiten



Ermöglicht es Ihnen, das Bedienfeld des VST-Instruments zu öffnen. Diese Funktion ist nur für MIDI- und Instrumentenkanäle verfügbar.

Signalweg

Signalweg anzeigen



Zeigt den Signalweg an. So behalten Sie auch bei komplizierteren Ausgangs-Routings den Überblick.

Spur-Templates

Spur-Preset laden/speichern



Hier können Sie Spur-Presets laden/speichern.

Spur-Preset erneut laden



Hier können Sie Spur-Presets erneut laden.

Kanalfunktionen

Funktionen-Menü



Öffnet ein Einblendmenü, in dem Sie eine **Kanaleinstellungen**-Funktion auswählen können.

Fenster-Zonen

Fenster-Layout einrichten



Hiermit können Sie das Fenster-Layout einrichten.

Werkzeugzeile einrichten



Öffnet ein Einblendmenü, in dem Sie einstellen können, welche Elemente der Werkzeugzeile sichtbar sein sollen.

Kanaleinstellungen – Kanal-Inserts

Der **Kanal-Inserts**-Bereich wird im **Kanaleinstellungen**-Fenster angezeigt.

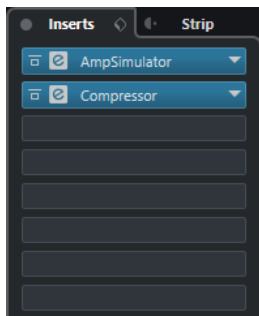

Insert umgehen

Umgeht den Insert-Effekt für den Kanal.

Inserts

Hier können Sie Insert-Effekte für den Kanal hinzufügen.

Preset-Verwaltung

Hier können Sie Effektketten-Presets laden oder speichern.

Kanalzug auf Pre-/Post-Insert-Position verschieben

Hier können Sie den Kanalzug auf die Pre-Fader- oder Post-Fader-Position in der Signalkette verschieben.

Strip

Hiermit können Sie die Kanalzugmodule für den Kanal aktivieren und einrichten.

WEITERFÜHRENDE LINKS

[Kanaleinstellungen](#) auf Seite 313

Kanaleinstellungen – Channel Strip

Der Bereich **Channel Strip/Equalizer** wird im **Kanaleinstellungen**-Fenster angezeigt.



Bypass: Channel Strip

Umgeht die Kanalzug-Module für den Kanal.

Channel Strip

Hiermit können Sie die Kanalzugmodule für den Kanal aktivieren und einrichten.

Preset-Verwaltung

Hiermit können Sie Kanalzug-Presets laden oder speichern.

Kanalzug-Module

Die folgenden Kanalzug-Module werden angezeigt:

- Noise-Gate (nur Cubase Elements)
- Compressor
- EQ
- Werkzeuge (nur Cubase Elements)
- Sat (nur Cubase Elements)
- Limit (nur Cubase Elements)

Sie können die Position von Kanalzug-Modulen in der Signalkette durch Ziehen ändern.

WEITERFÜHRENDE LINKS

[Noise-Gate \(nur Cubase Elements\)](#) auf Seite 305

[Compressor](#) auf Seite 306

[EQ](#) auf Seite 308

[Werkzeuge \(nur Cubase Elements\)](#) auf Seite 308

[Sat \(nur Cubase Elements\)](#) auf Seite 309

[Limit \(nur Cubase Elements\)](#) auf Seite 310

[Kanaleinstellungen](#) auf Seite 313

Standard Compressor – Detailansicht

Der **Standard Compressor** bietet eine Detailansicht mit mehr Steuerelementen und Anzeigewerten für die Meter.

- Um die Detailansicht zu öffnen, klicken Sie auf **Modul bearbeiten** .



In der Detailansicht sind die folgenden zusätzlichen Parameter verfügbar:

- Soft Knee/High Ratio

- Hold
- Analysis
- Dry Mix
- Eingangspegel-Meter
- Ausgangspegel-Meter
- Meter für Pegelreduktion

Sie können die Detailansicht schließen, indem Sie auf **Modul schließen**  klicken.

WEITERFÜHRENDE LINKS

[Standard Compressor](#) auf Seite 306

Tube Compressor – Detailansicht (nur Cubase Elements)

Der **Tube Compressor** bietet eine Detailansicht mit mehr Steuerelementen und Anzeigewerten für die Meter.

- Um die Detailansicht zu öffnen, klicken Sie auf **Modul bearbeiten** .



In der Detailansicht sind die folgenden zusätzlichen Parameter verfügbar:

- Character
- Low-High-Schalter für die Ratio
- Sidechain-Bereich mit Frequenz-, Filter-, Q-Faktor- und Monitor-Steuerelementen
- Eingangspegel-Meter
- Ausgangspegel-Meter

Sie können die Detailansicht schließen, indem Sie auf **Modul schließen**  klicken.

WEITERFÜHRENDE LINKS

[Tube Compressor \(nur Cubase Elements\)](#) auf Seite 307

VintageCompressor – Detailansicht (nur Cubase Elements)

Der **VintageCompressor** bietet eine Detailansicht mit mehr Steuerelementen und Anzeigewerten für die Meter.

- Um die Detailansicht zu öffnen, klicken Sie auf **Modul bearbeiten** .



In der Detailansicht sind die folgenden zusätzlichen Parameter verfügbar:

- Mix
- Ratio-Schalter
- Eingangspegel-Meter
- Ausgangspegel-Meter
- Meter für Pegelreduktion

Sie können die Detailansicht schließen, indem Sie auf **Modul schließen**  klicken.

WEITERFÜHRENDE LINKS

[VintageCompressor \(nur Cubase Elements\)](#) auf Seite 307

Kanaleinstellungen – Equalizer

Der Bereich **Channel Strip/Equalizer** wird im **Kanaleinstellungen**-Fenster angezeigt.



EQ-Bypass

Umgeht die Equalizer-Einstellungen für den Kanal.

Equalizer-Anzeige

Hier können Sie Equalizer-Einstellungen für die 4 Bänder in einer großen EQ-Kurvenanzeige mit verschiedenen Modi vornehmen.

EQ-Bedienelemente anzeigen/ausblenden

Mit diesem Schalter können Sie die verschiedenen Anzeigemodi für den **Equalizer**-Bereich durchlaufen: **EQ-Bedienelemente anzeigen**, **EQ-Drehregler anzeigen** und **EQ-Bedienelemente ausblenden**.

Preset-Verwaltung

Hier können Sie Equalizer-Presets laden oder speichern.

WEITERFÜHRENDE LINKS

[Kanaleinstellungen](#) auf Seite 313

Kanaleinstellungen – Destinations

Der **Kanal-Sends**-Bereich wird im **Kanaleinstellungen**-Fenster angezeigt.

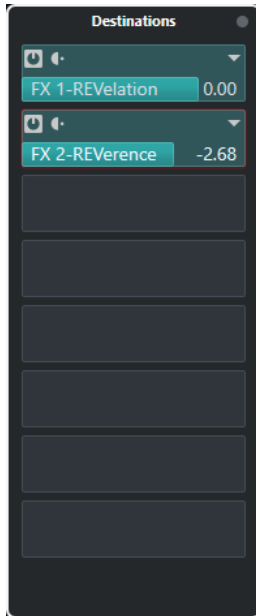

Sends umgehen

Umgeht die Send-Effekte für den Kanal.

Sends - Destinations

Ermöglicht es Ihnen, ein Ziel für die Send-Effekte für den Kanal einzurichten.

WEITERFÜHRENDE LINKS

[Kanaleinstellungen](#) auf Seite 313

Kanaleinstellungen – Kanalzug-Bereich

Der **Kanalzug**-Bereich wird im **Kanaleinstellungen**-Fenster angezeigt.

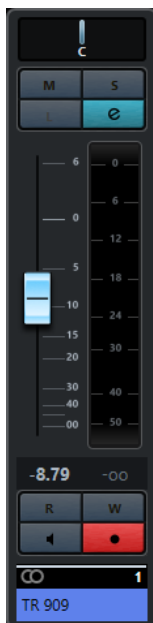

Die Steuerelemente sind dieselben wie im Kanalzug-Bereich der **MixConsole**.

WEITERFÜHRENDE LINKS

[Kanalzug-Bereich](#) auf Seite 291

[Kanaleinstellungen](#) auf Seite 313

Keyboard-Fokus in der MixConsole

Sie können die linke Zone, den Racks- und den Kanalzug-Bereich mit der Computertastatur steuern.

Voraussetzung dafür ist, dass der Bereich den Fokus hat. Wenn ein Bereich den Keyboard-Fokus hat, wird sein Rand farbig hervorgehoben.

Keyboard-Fokus aktivieren

Um die **MixConsole** mit der Tastatur zu steuern, müssen Sie den Keyboard-Fokus aktivieren.

VORGEHENSWEISE

1. Klicken Sie in einen leeren Bereich, um den Keyboard-Fokus zu aktivieren.
 2. Drücken Sie die **Tab-Taste**, um den nächsten Bereich zu aktivieren. So können Sie vorwärts durch die Bereiche navigieren.
 3. Drücken Sie **Umschalttaste-Tab-Taste**, um den vorherigen Bereich zu aktivieren.
-

Navigieren innerhalb eines Bereichs

Wenn Sie den Fokus für einen Bereich aktiviert haben, können Sie ihn mit der Computertastatur steuern. Im Racks- und im Kanalzug-Bereich werden Bedienelemente, die für die Tastatursteuerung ausgewählt sind, durch einen roten Rahmen gekennzeichnet.

- Um durch die Bedienelemente zu navigieren, verwenden Sie die **Pfeil-nach-oben-Taste**, **Pfeil-nach-unten-Taste**, **Pfeil-nach-links-Taste** oder die **Pfeil-nach-rechts-Taste**.
- Um einen Schalter zu aktivieren oder zu deaktivieren, drücken Sie die **Eingabetaste**.
- Um ein aktives Rack auf- oder zuzuklappen, ein Wertefeld zu öffnen oder zu schließen oder ein PlugIn-Bedienfeld für ein geladenes PlugIn zu öffnen, drücken Sie die **Eingabetaste**.
- Um auf die Bedienelemente in der linken Zone zuzugreifen, drücken Sie **Strg-Taste/Befehlstaste-Eingabetaste**.
- Um auf die Bedienelemente in der mittleren Zone zuzugreifen, drücken Sie die **Eingabetaste**.
- Um auf die Bedienelemente in der rechten Zone zuzugreifen, drücken Sie **Alt-Taste-Eingabetaste**.
- Um ein Einblendmenü oder ein PlugIn-Bedienfeld zu schließen, drücken Sie die **Esc-Taste**.
- Um das geladene PlugIn ein- oder auszuschalten, drücken Sie **Strg-Taste/Befehlstaste-Alt-Taste-Eingabetaste**.

Audioeffekte

Cubase wird mit einer Reihe von Effekt-PlugIns ausgeliefert, die Sie zur Bearbeitung von Audio-, Gruppen-, Instrumenten- und ReWire- (nicht in Cubase LE) Kanälen verwenden können.

Die Effekte und ihre Parameter werden im separaten Dokument **PlugIn-Referenz** beschrieben.

Insert-Effekte und Send-Effekte

Mit Insert-Effekten oder Send-Effekten können Sie Effekte auf Audiokanäle anwenden.

Insert-Effekte

Insert-Effekte werden in den Signalpfad eines Audiokanals eingefügt. So durchläuft das gesamte Signal aus dem Kanal den Insert-Effekt.

In Cubase Elements können Sie bis zu acht unterschiedliche Insert-Effekte pro Kanal hinzufügen. In Cubase AI und Cubase LE stehen Ihnen vier Insert-Effekte pro Kanal zur Verfügung.

Nutzen Sie Insert-Effekte für Effekte wie Verzerrer, Filter oder andere Effekte, die tonale oder dynamische Merkmale des Sounds verändern.

Um Insert-Effekte hinzuzufügen und zu bearbeiten, können Sie die folgenden Inserts-Bereiche verwenden:

- Den Bereich **Insert-Effekte** im **Kanaleinstellungen**-Fenster.

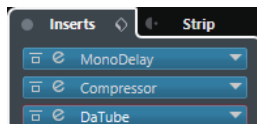

- Den **Inserts**-Bereich im **Inspector**.

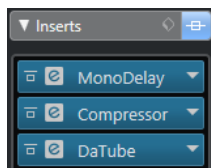

Send-Effekte

Send-Effekte können zu Effektkanalspuren hinzugefügt werden, und die zu bearbeitenden Audiodaten können an den Effekt geleitet werden. Auf diese Weise bleiben die Send-Effekte außerhalb des Signalwegs des Audiokanals.

Jeder Audiokanal verfügt über acht Sends in Cubase Elements und vier Sends in Cubase AI und Cubase LE, die je an einen Effekt oder an eine Reihe von Effekten geleitet werden können.

Verwenden Sie Send-Effekte in folgenden Fällen:

- Um das Verhältnis zwischen unbearbeitetem und bearbeitetem Sound separat für jeden einzelnen Kanal einstellen zu können.

- Um denselben Effekt auf mehrere Audiokanäle anzuwenden.

Um Send-Effekte zu bearbeiten, können Sie die folgenden Sends-Bereiche verwenden:

- Das **Sends-Rack** in der **MixConsole**.

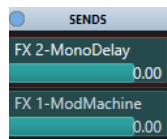

- Den **Destinations**-Bereich im **Kanaleinstellungen**-Fenster.

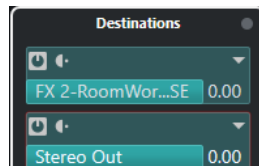

- Den **Sends**-Bereich im **Inspector**.

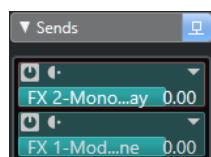

WEITERFÜHRENDE LINKS

[Direkte Offline-Bearbeitung](#) auf Seite 346

VST-Standard

Audioeffekte können dank dem VST-Standard in Cubase integriert werden. Derzeit werden die Standards VST3 und VST2 unterstützt.

Der VST-3-PlugIn-Standard bietet Verbesserungen wie die intelligente PlugIn-Verarbeitung. Dennoch bietet er eine vollständige Abwärtskompatibilität zu VST 2.

Intelligente PlugIn-Verarbeitung

Die intelligente PlugIn-Verarbeitung ermöglicht es Ihnen, die Verarbeitung von PlugIns zu deaktivieren, wenn kein Signal anliegt. So wird die CPU-Belastung während stiller Passagen reduziert und Sie können mehr Effekte laden.

Um die intelligente PlugIn-Verarbeitung zu aktivieren, aktivieren Sie die Option **VST-3-PlugIn-Verarbeitung aussetzen, wenn keine Audiosignale anliegen** im **Programmeinstellungen**-Dialog (Seite **VST – PlugIns**).

HINWEIS

Prüfen Sie den Prozessor auf die Passage mit der größten Anzahl an gleichzeitig wiedergegebenen Events, um sicherzustellen, dass Ihr System jederzeit die erforderliche Leistung gewährleistet.

PlugIn-Verzögerungsausgleich

Einige Audioeffekte, insbesondere Dynamikprozessoren mit Look-Ahead-Funktion, können etwas Zeit benötigen, um Audiomaterial zu verarbeiten. Dies führt bei der Audioausgabe zu leichten Verzögerungen. Um dies auszugleichen, bietet Cubase einen PlugIn-Verzögerungsausgleich.

Der PlugIn-Verzögerungsausgleich bezieht sich auf den gesamten Audiopfad, so dass Synchronisation und Timing aller Audiokanäle gewährleistet werden.

VST-3-Dynamik-PlugIns mit Look-Ahead-Funktion verfügen über einen **Live**-Schalter, mit dem Sie die Look-Ahead-Funktion deaktivieren können. Dadurch können Sie die Latenz bei Echtzeitaufnahmen minimieren. Weitere Informationen entnehmen Sie dem separaten Dokument **PlugIn-Referenz**.

Um Latenz bei Echtzeitaufnahmen oder der Echtzeitwiedergabe von VST-Instrumenten zu vermeiden, können Sie auch die Option **Verzögerungsausgleich einschränken** verwenden.

WEITERFÜHRENDE LINKS

[Verzögerungsausgleich einschränken](#) auf Seite 496

[MixConsole-Fenster](#) auf Seite 278

Temposynchronisation

PlugIns können von Cubase Informationen über Timing und Tempo erhalten. Dies ist nützlich, um PlugIn-Parameter wie etwa Modulationsraten oder Verzögerungszeiten mit dem Projekttempo zu synchronisieren.

Informationen über Timing und Tempo sind über PlugIns des Standards VST 2.0 oder später verfügbar.

Um die Temposynchronisation einzurichten, müssen Sie einen Grundnotenwert einstellen. Binäre, ternäre oder punktierte Notenwerte (1/1 bis 1/32) werden unterstützt.

Nähere Einzelheiten zu den Effekten können Sie dem separaten Dokument **PlugIn-Referenz** entnehmen.

Insert-Effekte

Insert-Effekte können in den Signalpfad eines Audiokanals eingefügt werden. So durchläuft das gesamte Signal aus dem Kanal den Insert-Effekt.

In Cubase Elements können Sie bis zu acht unterschiedliche Insert-Effekte für jeden audiobasierten Kanal (Audiospur, Gruppenspur, Effektkanalspur, Instrumentenkanal oder ReWire-Kanal) oder Ausgangsbus hinzufügen. In Cubase AI und Cubase LE stehen Ihnen vier Insert-Schnittstellen pro Audiokanal zur Verfügung. In Cubase LE sind jedoch keine ReWire-Kanäle verfügbar.

Das Signal durchläuft die Insert-Effekte entsprechend ihrer Slot-Position von oben nach unten.

Sie können für jeden Kanal Post-Fader-Insert-Slots festlegen. Post-Fader-Insert-Slots sind immer hinter dem EQ und den Fadern.

HINWEIS

Um alle Post-Fader-Slots in der **MixConsole** anzuzeigen, öffnen Sie die **Rack-Einstellungen** und aktivieren Sie **Feste Anzahl Slots**.

Verwenden Sie Post-Fader-Slots für Insert-Effekte, deren Pegel nach dem Effekt nicht mehr geändert werden soll. Dither-PlugIns und Maximizer werden z. B. oft als Post-Fader-Insert-Effekte für Ausgangsbusse verwendet.

HINWEIS

Wenn Sie einen Effekt mit denselben Einstellungen auf mehreren Kanälen verwenden möchten, können Sie eine Gruppenspur einrichten und den Effekt als Insert-Effekt auf die Gruppe anwenden.

WEITERFÜHRENDE LINKS

[Dither-Effekte \(nur Cubase Elements\)](#) auf Seite 337

[Insert-Effekte zu Gruppenkanälen hinzufügen](#) auf Seite 328
[Rack-Einstellungen-Menü](#) auf Seite 288

Insert-Effekte hinzufügen

Wenn Sie einen Insert-Effekt zu einer Audiospur hinzufügen, wird das Audiomaterial durch die Insert-Effekte geleitet.

VORGEHENSWEISE

1. Wählen Sie die Audiospur aus.
2. Klicken Sie in der Spurliste auf **Kanaleinstellungen bearbeiten**.
Das **Kanaleinstellungen**-Fenster für den Audiokanal wird geöffnet.
3. Klicken Sie im **Inserts**-Bereich auf den ersten Insert-Slot der **Inserts**-Registerkarte und wählen Sie einen Effekt aus.

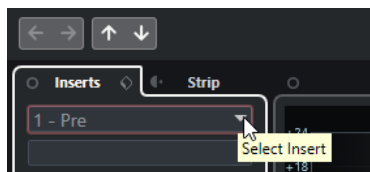

ERGEBNIS

Der ausgewählte Insert-Effekt wird geladen und aktiviert, und das Audiomaterial wird durch den Insert-Effekt geleitet. Das Effektbedienfeld wird geöffnet.

WEITERFÜHRENDE LINKS

[Effektbedienfeld](#) auf Seite 337

Insert-Effekte zu Bussen hinzufügen

Wenn Sie einem Eingangsbus Insert-Effekte hinzufügen, werden die Effekte permanenter Teil der aufgenommenen Audiodateien. Wenn Sie einem Ausgangsbus Insert-Effekte hinzufügen, sind alle Audiosignale betroffen, die an diesen Bus geleitet werden. Insert-Effekte, die einem Ausgangsbus hinzugefügt werden, werden manchmal als Master-Effekte bezeichnet.

VORGEHENSWEISE

1. Wählen Sie **Studio > MixConsole**, um die **MixConsole** zu öffnen.
2. Führen Sie im Kanalzug-Bereich eine der folgenden Aktionen durch:
 - Klicken Sie für den Eingangskanal auf **Kanaleinstellungen bearbeiten**, um den Eingangsbus zu bearbeiten.
 - Klicken Sie für den Ausgangskanal auf **Kanaleinstellungen bearbeiten**, um den Ausgangsbus zu bearbeiten.Das **Kanaleinstellungen**-Fenster für den ausgewählten Kanal wird geöffnet.
3. Klicken Sie im **Inserts**-Bereich auf den ersten Insert-Slot der **Inserts**-Registerkarte und wählen Sie einen Effekt aus.

ERGEBNIS

Der ausgewählte Insert-Effekt wird dem Bus hinzugefügt und aktiviert. Das Effektbedienfeld wird geöffnet.

Insert-Effekte zu Gruppenkanälen hinzufügen

Wenn Sie Insert-Effekte zu Gruppenkanälen hinzufügen, können Sie denselben Effekt auf mehrere Audiospuren anwenden.

VORGEHENSWEISE

1. Klicken Sie im globalen Bereich für Spurbedienelemente in der Spurliste auf **Spur hinzufügen** .
 2. Klicken Sie auf **Gruppieren**.
 3. Öffnen Sie das Einblendmenü **Audio-Ausgänge** und wählen Sie den gewünschten Ausgangsbus aus.
 4. Klicken Sie auf **Spur hinzufügen**.
Die Gruppenspur wird zur Spurliste hinzugefügt.
 5. Öffnen Sie im **Inspector** für die Gruppenspur den **Inserts**-Bereich.
 6. Klicken Sie auf den ersten Effekt-Slot und wählen Sie einen Effekt aus.
 7. Öffnen Sie im **Inspector** für die Audiospuren die Einblendmenüs für das **Ausgangs-Routing** und wählen Sie die Gruppe aus.
-

ERGEBNIS

Das Signal der Audiospur wird direkt durch die Gruppenspur geleitet und durchläuft den Insert-Effekt.

WEITERFÜHRENDE LINKS

[Spur hinzufügen \(Dialog\) – Gruppenkanal](#) auf Seite 121

Gruppenkanäle zu ausgewählten Kanälen hinzufügen

Sie können einen Gruppenkanal zu mehreren ausgewählten Kanälen hinzufügen.

VORAUSSETZUNGEN

Ihr Projekt enthält einige Spuren, die Sie an einen Gruppenkanal senden möchten.

VORGEHENSWEISE

1. Klicken Sie mit der rechten Maustaste in der Spurliste auf die Spuren, die Sie an einen Gruppenkanal senden möchten, und wählen Sie **Spur hinzufügen > Gruppenkanal zu ausgewählten Kanälen**.
 2. Öffnen Sie im Dialog **Spur hinzufügen** das **Konfiguration**-Einblendmenü und wählen Sie eine Kanalkonfiguration für die Gruppenkanalspur aus.
 3. Öffnen Sie das Einblendmenü **Ordner-Einstellungen** und wählen Sie aus, ob Sie Gruppenkanalspuren innerhalb oder außerhalb eines dafür vorgesehenen Ordners erstellen möchten.
 4. Klicken Sie auf **OK**.
-

ERGEBNIS

Die Gruppenkanalspur wird zur Spurliste hinzugefügt. Im Einblendmenü **Ausgangs-Routing** der ausgewählten Spuren wird die Gruppe ausgewählt. Die Spuren werden dem Gruppenkanal zugeordnet.

WEITERFÜHRENDE LINKS

[Spur hinzufügen \(Dialog\) – Gruppenkanal](#) auf Seite 121

Insert-Effekte kopieren

Sie können Audiokanäle Insert-Effekte hinzufügen, indem Sie sie aus anderen Audiokanälen oder anderen Slots desselben Audiokanals kopieren.

VORAUSSETZUNGEN

Sie haben mindestens einen Insert-Effekt zu einem Audiokanal hinzugefügt.

VORGEHENSWEISE

1. Wählen Sie **Studio > MixConsole**.
 2. Suchen Sie im **Inserts**-Rack den Insert-Effekt, den Sie kopieren möchten.
 3. Ziehen Sie den Effekt mit gedrückter **Alt-Taste** auf einen Insert-Slot.
-

ERGEBNIS

Der Insert-Effekt wird in den neuen Slot kopiert. Wenn der Ziel-Slot bereits einen Insert-Effekt enthält, wird dieser ersetzt.

Neuanordnen von Insert-Effekten

Sie können die Position eines Insert-Effekts in der Signalkette des Audiokanals ändern, indem Sie ihn in einen anderen Slot desselben Kanals verschieben. Außerdem können Sie einen Insert-Effekt in einen anderen Audiokanal verschieben.

VORAUSSETZUNGEN

Sie haben mindestens einen Insert-Effekt zu einem Audiokanal hinzugefügt.

VORGEHENSWEISE

1. Wählen Sie **Studio > MixConsole**.
 2. Suchen Sie im **Inserts**-Rack den Insert-Effekt, den Sie neu anordnen möchten.
 3. Ziehen Sie den Insert-Effekt auf einen anderen Insert-Slot.
-

ERGEBNIS

Der Insert-Effekt wird aus dem ursprünglichen Slot entfernt und im Ziel-Slot eingefügt. Wenn der Ziel-Slot bereits einen Insert-Effekt enthält, wird dieser in den nächsten Insert-Slot verschoben.

Insert-Effekte deaktivieren

Wenn Sie eine Spur ohne Bearbeitung durch einen Effekt anhören möchten, diesen Effekt jedoch nicht vollständig aus der Insert-Schnittstelle entfernen wollen, können Sie ihn deaktivieren.

VORAUSSETZUNGEN

Sie haben einen Insert-Effekt zu einem Audiokanal hinzugefügt.

VORGEHENSWEISE

1. Wählen Sie in der Spurliste die Audiospur mit dem Insert-Effekt aus, den Sie deaktivieren möchten.
2. Öffnen Sie im **Inspector** den **Inserts**-Bereich und klicken Sie mit gedrückter **Alt-Taste** auf **Insert umgehen**.

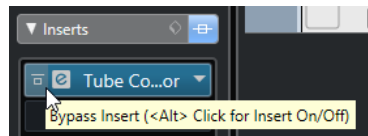

ERGEBNIS

Der Effekt wird deaktiviert und nicht weiter bearbeitet, aber er bleibt dennoch geladen.

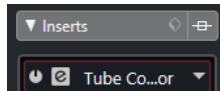

Insert-Effekte umgehen

Wenn Sie die Spur ohne Bearbeitung durch einen bestimmten Effekt anhören möchten, diesen Effekt jedoch nicht vollständig aus der Insert-Schnittstelle entfernen wollen, können Sie ihn umgehen. Ein umgangener Effekt arbeitet im Hintergrund weiter. So können Sie das ursprüngliche und das bearbeitete Signal ohne störendes Knacken miteinander vergleichen.

VORAUSSETZUNGEN

Sie haben einen Insert-Effekt zu einem Audiokanal hinzugefügt.

VORGEHENSWEISE

1. Wählen Sie in der Spurliste die Audiospur mit dem Insert-Effekt aus, den Sie umgehen möchten.
2. Öffnen Sie im **Inspector** den **Inserts**-Bereich und klicken Sie auf **Insert umgehen**.

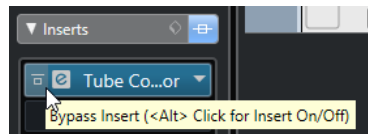

ERGEBNIS

Der Effekt wird umgangen, arbeitet aber im Hintergrund weiter.

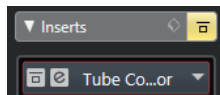

Insert-Effekte entfernen

VORGEHENSWEISE

1. Wählen Sie in der Spurliste die Audiospur mit dem Insert-Effekt aus, den Sie entfernen möchten.
2. Öffnen Sie im **Inspector** den Bereich **Insert-Effekte** und klicken Sie an dem Effekt, den Sie entfernen möchten, auf **Insert auswählen**.
3. Klicken Sie in der Effektauswahl auf **Kein Effekt**.

ERGEBNIS

Der Insert-Effekt wird aus dem Audiokanal entfernt.

Insert-Effekte einfrieren

Durch Einfrieren von Audiospuren können Sie Prozessorleistung sparen. Allerdings sind eingefrorene Spuren für die Bearbeitung gesperrt. Sie können eingefrorene Spuren weder bearbeiten noch entfernen oder ihnen Insert-Effekte hinzufügen.

VORAUSSETZUNGEN

Sie haben alle Einstellungen für die Spur vorgenommen und sind sicher, dass Sie sie nicht mehr bearbeiten müssen.

VORGEHENSWEISE

1. Klicken Sie im **Inspector** für die Audiospur, die Sie einfrieren möchten, auf **Audiokanal einfrieren**.



2. Legen Sie im Dialog **Kanal einfrieren - Optionen** eine **Ausklingzeit** in Sekunden fest. Die Ausklingzeit fügt am Ende der berechneten Datei noch Zeit hinzu. So können Nachhall- und Verzögerungseffekte voll ausklingen.

ERGEBNIS

Die Ausgabe der Spur zusammen mit allen Pre-Fader-Inserts wird in eine Audiodatei gerendert.

HINWEIS

Nur Cubase Elements: Post-Fader-Inserts können nicht eingefroren werden.

Die eingefrorene Audiospur wird im **Freeze**-Ordner gespeichert. Dieser befindet sich an folgendem Speicherort:

- Windows: im **Projekt**-Ordner
- macOS: **Benutzer/Dokumente**

In der **MixConsole** wird für eingefrorene Audiokanalspuren oberhalb des Kanalnamens ein Eiskristall-Symbol angezeigt. Sie können immer noch Pegel und Panorama einstellen und EQ- und Send-Einstellungen anpassen.

WEITERE SCHRITTE

Um den Einfrier-Vorgang für eine Spur wieder aufzuheben, klicken Sie erneut auf **Einfrieren**.

VST-Effektauswahl

Mit der VST-Effektauswahl können Sie VST-Effekte aus der aktiven Kollektion auswählen.

- Um die VST-Effektauswahl zu öffnen, öffnen Sie den **Inserts**-Bereich des Audiospur-**Inspectors** und klicken Sie auf einem Insert-Slot auf **Insert auswählen**.

Die folgenden Bedienelemente sind verfügbar:

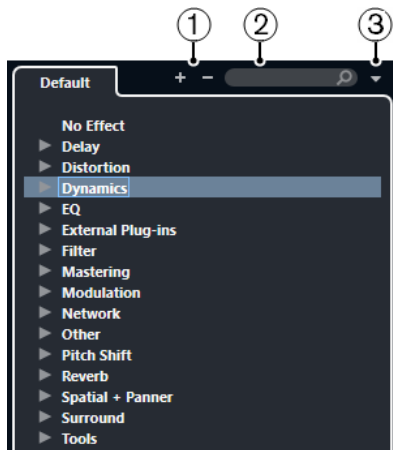

- 1 Struktur einblenden/Struktur ausblenden**
Blendet die Struktur ein/aus.
- 2 VST-Effekt suchen**
Hiermit können Sie nach VST-Effekten suchen, indem Sie den Namen oder Teile des Namens oder die Kategorie eingeben.
- 3 PlugIn-Kollektionen und Optionen**
Hiermit können Sie eine Kollektion auswählen.
Wenn Sie die **Standard**-Kollektion auswählen, werden die Optionen **Nach Kategorie sortieren** und **Nach Hersteller sortieren** verfügbar. Mit ihnen können Sie die Standard-Kollektion sortieren.

Send-Effekte

Send-Effekte befinden sich außerhalb des Signalwegs eines Audiokanals. Die zu verarbeitenden Audiodaten müssen an den Effekt gesendet werden.

- Als Routing-Ziel können Sie eine Effektkanalspur auswählen.
- Sie können unterschiedliche Sends an unterschiedliche Effektkanäle leiten.
- Sie können den Anteil des Signals, der an den Effektkanal geleitet wird, steuern, indem Sie den Sendpegel anpassen.

Hierzu müssen Sie Effektkanalspuren erzeugen.

WEITERFÜHRENDE LINKS

[Effektkanalspuren](#) auf Seite 332

Effektkanalspuren

Sie können Effektkanalspuren als Routing-Ziele für Audio-Sends auswählen. Das Audiomaterial wird an den Effektkanal gesendet und durch die dazugehörigen Insert-Effekte geleitet.

- Sie können mehrere Insert-Effekte für einen Effektkanal einrichten.
Das Signal durchläuft die Effekte in Serie, von oben nach unten.
- Sie können Effektkanalspuren ebenso wie alle anderen Spuren umbenennen.
- Sie können Automationsspuren für Effektkanalspuren hinzufügen.
So können Sie verschiedene Effektparameter automatisieren.
- Sie können den Effekt-Return an einen beliebigen Ausgangsbus leiten.
- Sie können den Effektkanal in der **MixConsole** anpassen.
Dazu gehört die Anpassung des Effekt-Return-Pegels, der Balance und des EQ.

Wenn Sie eine Effektkanalspur hinzufügen, können Sie auswählen, ob Effektkanalspuren innerhalb oder außerhalb eines dafür vorgesehenen Ordners erstellt werden. Wenn Sie **Innerhalb des Ordners** auswählen, werden Effektkanalspuren in einem eigenen Ordner angezeigt.

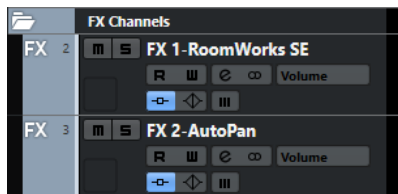

Dies ermöglicht eine bessere Übersicht und eine einfachere Bearbeitung von Effektkanalspuren.

HINWEIS

Indem Sie Effektkanalordner schließen, können Sie Platz auf dem Bildschirm sparen.

WEITERFÜHRENDE LINKS

[Effektkanalspuren hinzufügen](#) auf Seite 333

Effektkanalspuren hinzufügen

VORGEHENSWEISE

1. Klicken Sie im globalen Bereich für Spurbedienelemente in der Spurliste auf **Spur hinzufügen** .
 2. Klicken Sie auf **Effekt**.
 3. Öffnen Sie das **Effekt**-Einblendmenü und wählen Sie einen Effekt für die Effektkanalspur aus.
 4. Öffnen Sie das **Konfiguration**-Einblendmenü und wählen Sie eine Kanalkonfiguration für die Effektkanalspur aus.
 5. Öffnen Sie das Einblendmenü **Ordner-Einstellungen** und wählen Sie aus, ob Sie Effektkanalspuren innerhalb oder außerhalb eines dafür vorgesehenen Ordners erstellen möchten.
 6. Klicken Sie auf **Spur hinzufügen**.
-

ERGEBNIS

Die Effektkanalspur wird zur Spurliste hinzugefügt und der ausgewählte Effekt wird in den ersten freien Insert-Effekt-Slot der Effektkanalspur geladen.

WEITERFÜHRENDE LINKS

[Spur hinzufügen \(Dialog\) – Effekt](#) auf Seite 116

Effektkanäle zu ausgewählten Kanälen hinzufügen

VORAUSSETZUNGEN

Ihr Projekt enthält einige Spuren, zu denen Sie einen Effektkanal hinzufügen möchten.

VORGEHENSWEISE

1. Klicken Sie mit der rechten Maustaste in der Spurliste auf die Spuren, zu denen Sie einen Effektkanal hinzufügen möchten, und wählen Sie **Spur hinzufügen > FX-Kanal zu ausgewählten Kanälen**.
2. Öffnen Sie im Dialog **Spur hinzufügen** das **Effekt**-Einblendmenü und wählen Sie einen Effekt für die Effektkanalspur aus.

3. Öffnen Sie das **Konfiguration**-Einblendmenü und wählen Sie eine Kanalkonfiguration für die Effektkanalspur aus.
 4. Öffnen Sie das Einblendmenü **Ordner-Einstellungen** und wählen Sie aus, ob Sie Effektkanalspuren innerhalb oder außerhalb eines dafür vorgesehenen Ordners erstellen möchten.
 5. Klicken Sie auf **OK**.
-

ERGEBNIS

Die Effektkanalspur wird zur Spurliste hinzugefügt. Der ausgewählte Effekt wird in den ersten verfügbaren Insert-Effekt-Slot des Effektkanals und in den ersten verfügbaren Send-Effekt-Slot aller ausgewählten Kanäle geladen.

WEITERFÜHRENDE LINKS

[Spur hinzufügen \(Dialog\) – Effekt](#) auf Seite 116

Insert-Effekte in Effektkanalspuren einfügen

Sie können Insert-Effekte in Effektkanalspuren einfügen.

VORAUSSETZUNGEN

Sie haben eine Effektkanalspur hinzugefügt und im Einblendmenü **Ausgangs-Routing** den richtigen Ausgangsbus ausgewählt.

VORGEHENSWEISE

1. Klicken Sie in der Spurliste für die Effektkanalspur auf **Kanaleinstellungen bearbeiten**. Das **Kanaleinstellungen**-Fenster für die Effektkanalspur wird geöffnet.
 2. Klicken Sie im **Inserts**-Bereich auf der **Inserts**-Registerkarte auf einen Insert-Slot und wählen Sie einen Effekt aus.
-

ERGEBNIS

Der ausgewählte Effekt wird als Insert-Effekt für die Effektkanalspur hinzugefügt.

Audiokanäle an Effektkanäle leiten

Wenn Sie einen Audiokanal-Send an einen Effektkanal leiten, wird das Audiomaterial durch die Insert-Effekte geleitet, die Sie für den Effektkanal eingerichtet haben.

VORGEHENSWEISE

1. Wählen Sie die Audiospur aus.
2. Klicken Sie in der Spurliste auf **Kanaleinstellungen bearbeiten**, um das **Kanaleinstellungen**-Fenster zu öffnen.
3. Klicken Sie im **Sends**-Bereich auf der **Destinations**-Registerkarte auf **Ziel auswählen** für einen Effekt-Slot und wählen Sie die Effektkanalspur aus.

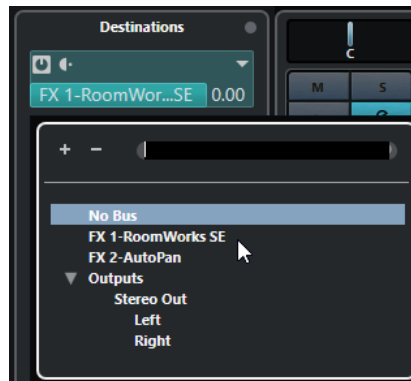

4. Klicken Sie auf dem Send-Slot auf **Send aktivieren/deaktivieren**.

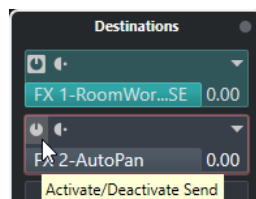

ERGEBNIS

Das Audiomaterial wird durch den Effektkanal geleitet.

WEITERE SCHRITTE

Wenn Sie im **Kanaleinstellungen**-Fenster für den Audiokanal mit gedrückter **Alt-Taste** doppelklicken, wird das Send-Ziel angezeigt. Wenn Sie den Send an einen Effektkanal gesendet haben, wird das Effektbedienfeld geöffnet.

WEITERFÜHRENDE LINKS

[Effektkanalspuren hinzufügen](#) auf Seite 333

Pre/Post-Fader-Sends (nur Cubase Elements)

Sie können das Signal eines Audiokanals vor oder nach dem Lautstärkereglern an den Effektkanal senden.

- Pre-Fader-Sends
Das Signal wird vor dem Lautstärkereglern des Audiokanals vom Audiokanal aus an den Effektkanal gesendet.
- Post-Fader-Sends
Das Signal wird nach dem Lautstärkereglern des Audiokanals vom Audiokanal aus an den Effektkanal gesendet.
- Um einen Send an die Pre-Fader-Position zu verschieben, öffnen Sie das **Kanaleinstellungen**-Fenster für den Audiokanal, klicken Sie mit der rechten Maustaste auf einen Send und wählen Sie **An Pre-Fader-Position verschieben**.

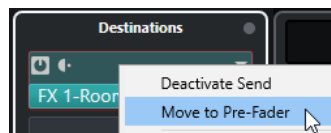

Der Schalter **Pre-/Post-Fader** zeigt an, dass sich der Send in Pre-Fader-Position befindet.

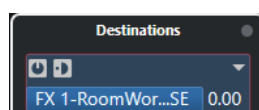

- Um einen Send an die Post-Fader-Position zu verschieben, öffnen Sie das **Kanaleinstellungen**-Fenster für den Audiokanal, klicken Sie mit der rechten Maustaste auf einen Send und wählen Sie **An Post-Fader-Position verschieben**.

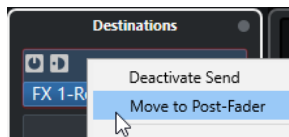

Der Schalter **Pre-/Post-Fader** zeigt an, dass sich der Send in Post-Fader-Position befindet.

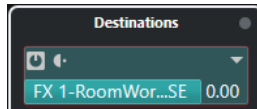

HINWEIS

Wenn Sie die Option **Pre-Send stummschalten, wenn Stummschalten eingeschaltet** im **Programmeinstellungen**-Dialog (VST-Seite) aktivieren, werden Sends im Pre-Fader-Modus stummgeschaltet, wenn Sie die dazugehörigen Kanäle stummschalten.

Pegel für Sends einstellen

VORGEHENSWEISE

1. Wählen Sie in der Spurliste die Effektkanalspur aus, die den Effekt enthält, für den Sie den Pegel einstellen möchten.
2. Öffnen Sie den **Inserts**-Bereich des **Inspectors** und klicken Sie auf den Effekt-Slot, um das Effektbedienfeld zu öffnen.
3. Stellen Sie im Effektbedienfeld den **Mix**-Regler auf 100.
Dies gibt Ihnen volle Kontrolle über den Effektpegel, wenn Sie später die Signalbalance mit den Effekt-Sends steuern.
4. Wählen Sie in der Spurliste die Audiospur aus, die durch den Effekt geleitet wird, für den Sie den Pegel einstellen möchten.
5. Klicken Sie auf **Kanaleinstellungen bearbeiten**, um das **Kanaleinstellungen**-Fenster für die Audiospur zu öffnen.
6. Klicken Sie im **Sends**-Bereich auf der **Destinations**-Registerkarte auf den Effekt-Slot und ziehen Sie nach links oder rechts, um den Sendpegel einzustellen.

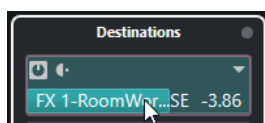

Damit bestimmen Sie den Signalanteil, der an den Effektkanal geleitet wird.

ERGEBNIS

Der Effektpegel wird entsprechend Ihren Einstellungen angepasst.

HINWEIS

Um den Signalanteil zu bestimmen, der vom Effektkanal an den Ausgangsbuss geleitet wird, öffnen Sie das **Kanaleinstellungen**-Fenster für die Effektkanalspur und stellen Sie den Effekt-Return-Pegel ein.

Dither-Effekte (nur Cubase Elements)

Mit Dither-Effekten können Sie Störgeräusche ausgleichen, die durch Quantisierungsfehler entstehen, die beim Mixdown auf eine niedrigere Bittiefe auftreten können.

Dithering minimiert die Auswirkungen dieser Quantisierungsfehler durch Hinzufügen einer speziellen Art von Rauschen mit extrem niedrigem Pegel. Das so hinzugefügte Rauschen ist nur unter idealen Wiedergabebedingungen wahrnehmbar. Ohne Dithering treten dagegen deutlich hörbare Verzerrungen auf.

Dither-Effekte anwenden

VORGEHENSWEISE

1. Wählen Sie **Studio > MixConsole**.
 2. Öffnen Sie die **Rack-Einstellungen** und aktivieren Sie **Feste Anzahl Slots**.
 3. Klicken Sie für den Ausgangskanal auf **Kanaleinstellungen bearbeiten**.
 4. Klicken Sie im **Inserts**-Bereich auf einen Post-Fader-Effekt-Slot und wählen Sie **Mastering > UV22HR**.
 5. Wählen Sie im PlugIn-Bedienfeld eine Bittiefe für die Mixdown-Datei, die Sie erstellen möchten.
-

WEITERFÜHRENDE LINKS

- [Audio-Mixdown exportieren](#) auf Seite 666
- [Rack-Einstellungen-Menü](#) auf Seite 288

Effektbedienfeld

Mit dem Effektbedienfeld können Sie die Parameter des ausgewählten Effekts einstellen. Die Inhalte, das Design und das Layout des Bedienfelds hängen vom ausgewählten Effekt ab.

- Um das Bedienfeld für ein PlugIn zu öffnen, doppelklicken Sie auf den Effekt-Slot.

Für alle Effekte sind die folgenden Bedienelemente verfügbar:

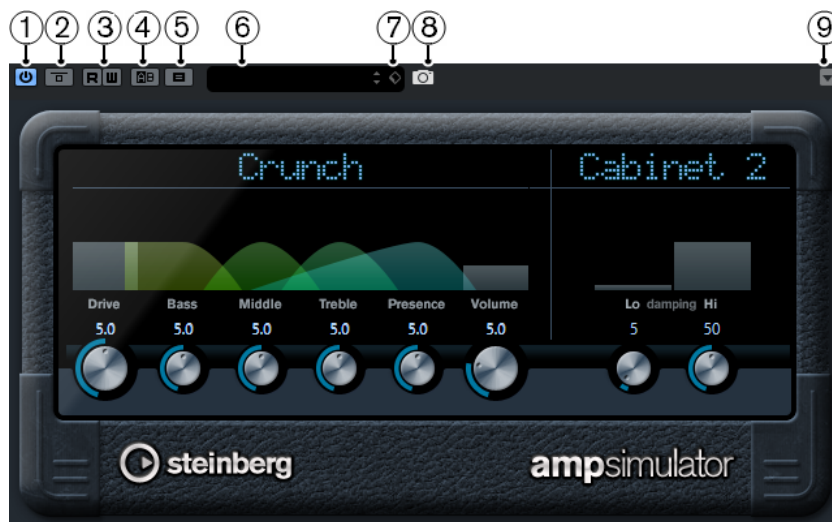

- 1 **Effekt aktivieren**
Aktiviert/Deaktiviert den Effekt.
- 2 **Effekt umgehen**

Hiermit können Sie den Effekt umgehen.

3 Automationsdaten lesen/Automationsdaten schreiben

Hiermit können Sie Automationsdaten für die Parametereinstellungen des Effekts lesen/schreiben.

4 Zwischen A und B wechseln

Schaltet die Einstellung B ein, wenn Einstellung A aktiv ist, und Einstellung A, wenn Einstellung B aktiv ist.

5 A nach B kopieren

Kopiert die Effektparameter der Effekteinstellung A auf Effekteinstellung B.

6 Preset-Browser

Öffnet den Preset-Browser, wo Sie ein anderes Preset auswählen können.

7 Preset-Verwaltung

Öffnet ein Einblendmenü, in dem Sie ein Preset speichern oder laden können.

8 VST-PlugIn-Bild zu Medien-Rack hinzufügen

Fügt ein Bild des VST-PlugIns zum **Medien**-Rack hinzu. Diese Funktion ist nur für PlugIns anderer Anbieter verfügbar.

9 Funktionen-Menü

Öffnet ein Menü mit Funktionen und Einstellungen.

HINWEIS

Die Effekte und ihre Parameter werden im separaten Dokument **PlugIn-Referenz** beschrieben.

WEITERFÜHRENDE LINKS

[Effekt-Bedienfelder ein-/ausblenden](#) auf Seite 339

Effekteinstellungen anpassen

Sie können Ihre Effekteinstellungen als Grundlage für weitere Feinabstimmungen verwenden und die neuen Einstellungen dann mit den ursprünglichen vergleichen.

VORAUSSETZUNGEN

Sie haben die Parameter für einen Effekt angepasst.

VORGEHENSWEISE

1. Klicken Sie im Bedienfeld des Effekts auf **Zwischen den Einstellungen A/B umschalten**. Dadurch wird die ursprüngliche Parametereinstellung A auf die Einstellung B kopiert.
 2. Stellen Sie die Effektparameter ein.
Diese Parametereinstellungen werden nun als Einstellung B gespeichert.
-

ERGEBNIS

Sie können nun zwischen beiden Einstellungen umschalten, indem Sie auf **Zwischen den Einstellungen A/B umschalten** klicken. Sie können sie vergleichen, weitere Anpassungen vornehmen oder einfach zur Einstellung A zurückkehren. Die Einstellungen A und B werden mit dem Projekt gespeichert.

WEITERE SCHRITTE

Sie können die Einstellungen zwischen A und B kopieren, indem Sie auf **A nach B kopieren** klicken. Sie können diese Einstellungen als Grundlage für weitere Feinabstimmungen verwenden.

Effekt-Bedienfelder ein-/ausblenden

Wenn Sie einen Audioeffekt hinzufügen, wird das entsprechende PlugIn-Bedienfeld automatisch geöffnet. Sie können die Bedienfelder ausblenden. Dies ist nützlich, um eine bessere Übersicht zu erhalten, wenn Sie PlugIns zu Ihrem Projekt hinzugefügt haben, deren Bedienfelder zu viel Bildschirmfläche einnehmen.

VORGEHENSWEISE

- Wählen Sie **Fenster > PlugIn-Fenster ausblenden**.

HINWEIS

Dadurch werden auch Bedienfelder von VST-Instrumenten ausgeblendet.

ERGEBNIS

Die Bedienfelder werden ausgeblendet und in den Hintergrund der Anwendung verlegt. Um sie wieder anzuzeigen, wählen Sie **PlugIn-Fenster einblenden**.

WEITERFÜHRENDE LINKS

[Effektbedienfeld](#) auf Seite 337

Alle Bedienfelder schließen

Wenn Sie einen Audioeffekt hinzufügen, wird das entsprechende PlugIn-Bedienfeld automatisch geöffnet. Sie können alle Bedienfelder gleichzeitig schließen.

VORGEHENSWEISE

- Wählen Sie **Fenster > Alle PlugIn-Fenster schließen**.

HINWEIS

Dadurch werden auch Bedienfelder von VST-Instrumenten geschlossen.

ERGEBNIS

Die Bedienfelder sind geschlossen.

WEITERFÜHRENDE LINKS

[Effektbedienfeld](#) auf Seite 337

Effekt-Presets

Effekt-Presets speichern die Parametereinstellungen eines Effekts. Die integrierten Effekte werden mit einer Reihe von Presets geliefert, die Sie laden, anpassen und speichern können.

Die folgenden Effekt-Preset-Typen sind verfügbar:

- VST-Presets für ein PlugIn.
Dies sind die PlugIn-Parametereinstellungen für einen bestimmten Effekt.
- Insert-Presets, die Kombinationen von Inserts enthalten.
Diese können die Einstellungen des gesamten Insert-Bereichs enthalten, einschließlich der Einstellungen der einzelnen Effekte.

Effekt-Presets werden an folgendem Ort gespeichert:

- Windows: \Benutzer\\Dokumente\VST 3 Presets\\- macOS: /Benutzer/<Benutzername>/Library/Audio/Presets/<Firma>/<PlugIn-Name>

WEITERFÜHRENDE LINKS

[Presets für Effekte laden](#) auf Seite 340

[Insert-Presets laden](#) auf Seite 343

Preset-Browser

Mit dem Preset-Browser können Sie ein VST-Preset für den geladenen Effekt auswählen.

- Um den Preset-Browser zu öffnen, klicken Sie auf das Preset-Browser-Feld im Effektbedienfeld.

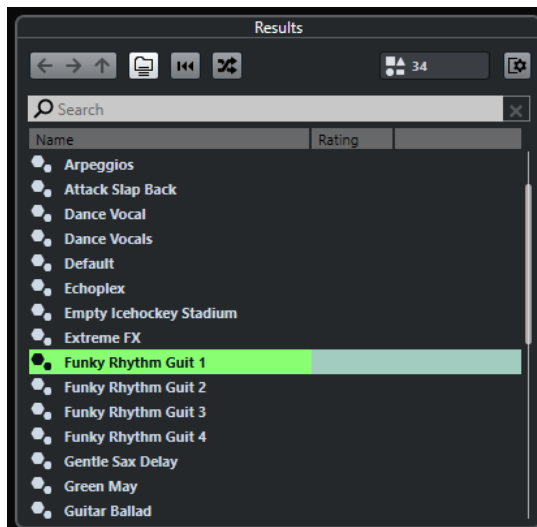

Der **Treffer**-Bereich im Preset-Browser listet die für den ausgewählten Effekt verfügbaren Presets auf.

Presets für Effekte laden

Die meisten VST-Effekt-PlugIns enthalten standardmäßig eine Reihe Presets, die Sie sofort verwenden können.

VORAUSSETZUNGEN

Sie haben einen Effekt ausgewählt, entweder als Insert-Effekt für eine Spur oder eine Effektkanalspur, und das Effektbedienfeld ist geöffnet.

VORGEHENSWEISE

1. Klicken Sie in das Preset-Browser-Feld oben im Bedienfeld.



2. Wählen Sie im **Treffer**-Bereich ein Preset aus der Liste aus.
3. Doppelklicken Sie, um das Preset zu laden, das Sie anwenden möchten.

ERGEBNIS

Das Preset wird geladen.

WEITERE SCHRITTE

Sie können zu dem Preset zurückkehren, das beim Öffnen des Preset-Browsers geladen war, indem Sie auf **Zur letzten Einstellung zurückkehren** klicken.

Effekt-Presets speichern

Sie können Ihre Effekteinstellungen zur späteren Verwendung als Presets speichern.

VORGEHENSWEISE

1. Öffnen Sie das Einblendmenü **Preset-Verwaltung**.



2. Wählen Sie **Preset speichern**.
Der Bereich **Preset <PlugIn-Name> speichern** wird geöffnet.
3. Geben Sie im Bereich **Neues Preset** einen Namen für das neue Preset ein.
4. Optional: Klicken Sie auf **Neuer Ordner**, um einen Unterordner innerhalb des Effekt-Preset-Ordners hinzuzufügen.
5. Optional: Klicken Sie auf **Attribut-Inspector anzeigen** unten links im Dialog und definieren Sie Attribute für das Preset.
6. Klicken Sie auf **OK**.

ERGEBNIS

Das Effekt-Preset wird gespeichert.

Standard-Effekt-Presets speichern

Sie können Ihre Effektparametereinstellungen als Standard-Effekt-Preset speichern. So werden Ihre Parametereinstellungen jedes Mal automatisch geladen, wenn Sie den Effekt auswählen.

VORGEHENSWEISE

1. Öffnen Sie das Einblendmenü **Preset-Verwaltung**.

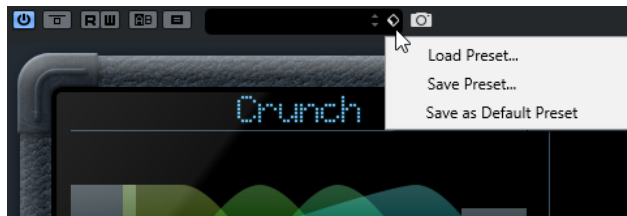

2. Wählen Sie **Als Standard-Preset speichern**.
Sie werden gefragt, ob Sie die aktuellen Einstellungen als Standard-Preset speichern möchten.
3. Klicken Sie auf **Ja**.

ERGEBNIS

Die Effekteinstellungen werden als Standard-Preset gespeichert. Jedes Mal, wenn Sie den Effekt laden, wird das Standard-Preset automatisch geladen.

Presets zwischen Effekten kopieren und einfügen

Sie können Effekt-Presets zwischen unterschiedlichen Instanzen desselben PlugIns kopieren und einfügen.

VORGEHENSWEISE

1. Öffnen Sie das Bedienfeld für den Effekt, den Sie kopieren möchten.
2. Klicken Sie mit der rechten Maustaste in das Bedienfeld und wählen Sie aus dem Kontextmenü die Option **Einstellung <PlugIn-Name> kopieren**.
3. Öffnen Sie eine andere Instanz desselben Effekts.
4. Klicken Sie mit der rechten Maustaste in das Bedienfeld und wählen Sie aus dem Kontextmenü die Option **Einstellung <PlugIn-Name> einfügen**.

Insert-Presets speichern

Sie können die Inserts des Insert-Effekt-Racks für einen Kanal zusammen mit allen Parametereinstellungen als Insert-Preset speichern. Ein Insert-Preset kann auf Audio-, Instrumenten-, Effektkanal- und Gruppenspuren angewendet werden.

VORAUSSETZUNGEN

Sie haben eine Kombination von Insert-Effekten geladen, und alle Effekteinstellungen wurden vorgenommen.

VORGEHENSWEISE

1. Wählen Sie die Spur aus.
2. Öffnen Sie im **Inspector** den **Inserts**-Bereich.

3. Klicken Sie auf der Registerkarte **Insert-Effekte** auf den Schalter **Preset-Verwaltung** und wählen Sie **Effektketten-Preset speichern**.

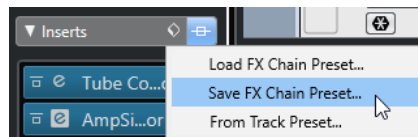

4. Geben Sie im Bereich **Neues Preset** im Dialog **Effektketten-Preset speichern** einen Namen für das neue Preset ein.
5. Klicken Sie auf **OK**.

ERGEBNIS

Die Insert-Effekte und ihre Effektparameter werden als Insert-Preset gespeichert.

Insert-Presets laden

Sie können Insert-Presets in alle Audio-, Gruppen-, Instrumenten- und Effektkanäle laden.

VORAUSSETZUNGEN

Sie haben eine Kombination von Insert-Effekten als Insert-Presets gespeichert.

VORGEHENSWEISE

1. Wählen Sie die Spur aus, auf die Sie das neue Preset anwenden möchten.
2. Öffnen Sie im **Inspector** den **Inserts**-Bereich.
3. Klicken Sie im Bereich **Insert-Effekte** auf den Schalter **Preset-Verwaltung** und wählen Sie **Effektketten-Preset laden**.
4. Wählen Sie ein Insert-Preset.

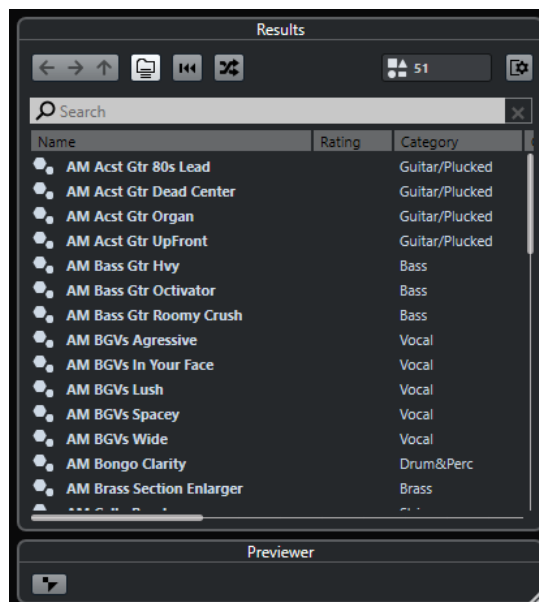

5. Doppelklicken Sie, um das Preset anzuwenden und das Feld zu schließen.

ERGEBNIS

Die Effekte des Insert-Effekt-Presets werden geladen, und alle PlugIns, die zuvor für diese Spur geladen waren, werden entfernt.

Insert-Effekteinstellungen aus Spur-Presets laden

Sie können die in einem Spur-Preset verwendeten Effekte extrahieren und in das Insert-Rack laden.

VORGEHENSWEISE

1. Wählen Sie die Spur aus, auf die Sie das neue Preset anwenden möchten.
2. Öffnen Sie im **Inspector** den **Inserts**-Bereich.
3. Klicken Sie auf der Registerkarte **Insert-Effekte** auf den Schalter **Preset-Verwaltung** und wählen Sie **Aus Spur-Preset**.
4. Wählen Sie im Spur-Preset-Bereich das Preset mit den Insert-Effekten aus, die Sie laden möchten.
5. Doppelklicken Sie, um die Effekte zu laden und den Bereich zu schließen.

ERGEBNIS

Die im Spur-Preset verwendeten Effekte werden geladen.

WEITERFÜHRENDE LINKS

[Spur-Presets](#) auf Seite 148

PlugIn-Informationen-Fenster

Im Fenster **PlugIn-Informationen** werden alle verfügbaren Audio-Codec-PlugIns, Programm-PlugIns, Projektimport/-export-PlugIns und Virtuelle Dateisystem-PlugIns aufgelistet.

- Um das Fenster **PlugIn-Informationen** zu öffnen, wählen Sie **Studio > Weitere Optionen > PlugIn-Informationen**.

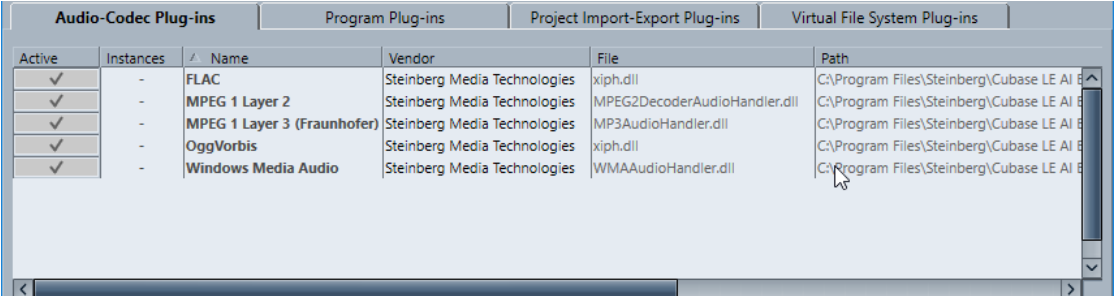

Audio-Codec Plug-ins		Program Plug-ins	Project Import-Export Plug-ins	Virtual File System Plug-ins	
Active	Instances	Name	Vendor	File	Path
<input checked="" type="checkbox"/>	-	FLAC	Steinberg Media Technologies	xiph.dll	C:\Program Files\Steinberg\Cubase LE AI B
<input checked="" type="checkbox"/>	-	MPEG 1 Layer 2	Steinberg Media Technologies	MPEG2DecoderAudioHandler.dll	C:\Program Files\Steinberg\Cubase LE AI B
<input checked="" type="checkbox"/>	-	MPEG 1 Layer 3 (Fraunhofer)	Steinberg Media Technologies	MP3AudioHandler.dll	C:\Program Files\Steinberg\Cubase LE AI B
<input checked="" type="checkbox"/>	-	OggVorbis	Steinberg Media Technologies	xiph.dll	C:\Program Files\Steinberg\Cubase LE AI B
<input checked="" type="checkbox"/>	-	Windows Media Audio	Steinberg Media Technologies	WMAAudioHandler.dll	C:\Program Files\Steinberg\Cubase LE AI B

Die folgenden Spalten sind verfügbar:

Aktiv

Hiermit können Sie ein PlugIn aktivieren oder deaktivieren.

Instanzen

Die Anzahl von PlugIn-Instanzen, die in Cubase verwendet werden.

Name

Der Name des PlugIns.

Hersteller

Der Hersteller des PlugIns.

Datei

Der Name des PlugIns, einschließlich seiner Dateinamenerweiterung.

Pfad

Der Pfad, in dem sich das PlugIn befindet.

Kategorie

Die Kategorie jedes PlugIns.

Version

Zeigt die Version des PlugIns an.

SDK

Die Version des VST-Protokolls, mit der das PlugIn kompatibel ist.

Systemkomponenten im PlugIn-Informationen-Fenster verwalten

- Um ein PlugIn für die Auswahl verfügbar zu machen, aktivieren Sie das Kontrollkästchen in der linken Spalte.
Nur aktivierte PlugIns werden in der Effektauswahl angezeigt.
- Um zu sehen, wo ein PlugIn verwendet wird, klicken Sie in die **Instanzen**-Spalte.

HINWEIS

Ein PlugIn kann im Projekt verwendet werden, auch wenn es in der linken Spalte nicht aktiviert ist. In der linken Spalte wird lediglich festgelegt, ob das PlugIn in der Effektauswahl angezeigt wird.

Dateien mit PlugIn-Informationen exportieren

Sie können PlugIn-Informationen z. B. für Archivierungszwecke oder zur Fehlersuche als XML-Datei speichern.

- Dateien mit PlugIn-Informationen enthalten Informationen über die installierten/verfügbaren PlugIns, deren Hersteller, Version usw.
- Die so erzeugten XML-Dateien können in einem Editor geöffnet werden, der das XML-Format unterstützt.

HINWEIS

Die Exportfunktion ist für Programm-PlugIns nicht verfügbar.

VORGEHENSWEISE

1. Klicken Sie mit der rechten Maustaste in das Fenster **PlugIn-Informationen** und wählen Sie **Exportieren**.
 2. Geben Sie einen Namen und den Speicherort für die Exportdatei an.
 3. Klicken Sie auf **Speichern**, um die Datei zu exportieren.
-

Direkte Offline-Bearbeitung

Mit der **Direkten Offline-Bearbeitung** können Sie Audioprozesse sofort auf ausgewählte Audio-Events, -Clips oder -bereiche anwenden, ohne destruktive Änderungen am ursprünglichen Audiomaterial vorzunehmen.

Offline-Effekte werden häufig beim Bearbeiten von Dialogen und beim Sounddesign angewandt. Die Offline-Bearbeitung bietet im Vergleich zu Echtzeit-Mixereffekten verschiedene Vorteile:

- Der Arbeitsablauf ist Clip-basiert. Daher können Sie unterschiedliche Effekte auf Events anwenden, die sich auf ein und denselben Spur befinden.
- Die **MixConsole** kann frei von Insert-Effekten und Parameteränderungen gehalten werden. Dies vereinfacht ein späteres Mischen durch eine andere Person auf einem anderen System.
- Es wird weniger CPU-Rechenleistung aufgewendet.

Die **Direkte Offline-Bearbeitung** ermöglicht es Ihnen, alle Änderungen in Bezug auf Audiobearbeitungen rückgängig zu machen. Sie können jederzeit zur Originalversion zurückkehren. Dies ist möglich, weil die Bearbeitung an Audio-Clips und nicht an der Audiodatei selbst vorgenommen wird.

Wenn Sie ein Event, einen Clip oder einen Auswahlbereich bearbeiten, geschieht Folgendes:

- Eine neue Audiodatei wird im ausgewählten **Edits**-Ordner innerhalb des Projektordners erstellt.
Diese Datei enthält das bearbeitete Audiomaterial, und der bearbeitete Bereich des Audio-Clips verweist darauf.
- Die ursprüngliche Datei bleibt unberührt.
Die unbearbeiteten Abschnitte des Clips verweisen immer noch auf diese Datei.

Alle angewandten Offline-Bearbeitungen werden zusammen mit dem Projekt gespeichert und können auch nach erneutem Öffnen des Projekts noch verändert werden. Bearbeitungen des ausgewählten Audiomaterials mit Hilfe der **Direkten Offline-Bearbeitung** bleiben in Projekt-Backups erhalten.

Die Bearbeitung wird immer auf die Auswahl angewendet. Dabei kann es sich um ein oder mehrere Events im **Projekt**-Fenster oder im **Audio-Part-Editor**, einen Audio-Clip im **Pool** oder um einen Auswahlbereich auf einem oder mehreren Events im **Projekt**-Fenster oder im **Sample-Editor** handeln. Wenn eine Auswahl kürzer als die Audiodatei ist, wird nur der ausgewählte Bereich bearbeitet.

Wenn Sie eine virtuelle Kopie bearbeiten, d. h. ein Event, das auf einen Clip verweist, der auch von anderen Events im Projekt verwendet wird, haben Sie folgende Möglichkeiten:

- Wählen Sie **Weiter**, um alle virtuellen Kopien zu bearbeiten.
- Wählen Sie **Neue Version**, um nur das ausgewählte Event zu bearbeiten.

HINWEIS

Dies funktioniert nur, wenn **Optionen-Dialog öffnen** für die Einstellung **Wenn mehrfach verwendete Clips bearbeitet werden im Programmeinstellungen-Dialog** (Seite **Bearbeitungsoptionen – Audio**) ausgewählt ist.

WEITERFÜHRENDE LINKS

- [Bearbeitungen anpassen](#) auf Seite 350
- [Bearbeitungsoptionen – Audio](#) auf Seite 742
- [Workflow bei Direkter Offline-Bearbeitung](#) auf Seite 347
- [Direkte Offline-Bearbeitung \(Fenster\)](#) auf Seite 347

Workflow bei Direkter Offline-Bearbeitung

Im Fenster **Direkte Offline-Bearbeitung** können Sie Offline-Bearbeitungsvorgänge ausführen. Das Fenster zeigt immer die Bearbeitungen am ausgewählten Audiomaterial an.

Wenn Sie Offline-Bearbeitungen hinzufügen oder anpassen, gilt Folgendes:

- Alle Änderungen werden sofort auf das Audiomaterial angewandt.
- Wenn Sie Parameter anpassen oder Bearbeitungen entfernen, werden diese Änderungen sofort auf das Audiomaterial angewandt.
- Sie erhalten visuelles Feedback zu laufenden Prozessen.

HINWEIS

Sie können Audioprozesse jederzeit hinzufügen, anpassen oder löschen, selbst wenn ein Prozess ausgeführt wird. Ein neuer Rendering-Prozess wird umgehend gestartet.

- Sie können alle Bearbeitungsvorgänge im Rahmen der **Direkten Offline-Bearbeitung** mit Hilfe der Tastaturbefehle **Strg-Taste/Befehlstaste-Z** oder **Umschalttaste-Strg-Taste/Befehlstaste-Z** rückgängig machen und wiederherstellen.
- Sie können alle Offline-Bearbeitungen permanent auf das Audiomaterial anwenden.
- Wenn Sie ein Projekt mit Offline-Bearbeitung anhand von Audioprozessen öffnen, die auf Ihrem Computer nicht vorhanden sind, werden diese Prozesse im Fenster **Direkte Offline-Bearbeitung** als **Nicht verfügbar** angezeigt.

WEITERFÜHRENDE LINKS

- [Direkte Offline-Bearbeitung \(Fenster\)](#) auf Seite 347
- [Tastaturbefehle für die direkte Offline-Bearbeitung](#) auf Seite 357

Direkte Offline-Bearbeitung (Fenster)

Im Fenster **Direkte Offline-Bearbeitung** können Sie Audibearbeitungen umgehend für einzelne oder mehrere Events, Clips oder Auswahlbereiche hinzufügen, ändern oder löschen. Außerdem können Sie alle Audibearbeitungen rückgängig machen.

Um das Fenster **Direkte Offline-Bearbeitung** zu öffnen, führen Sie eine der folgenden Aktionen durch:

- Wählen Sie **Audio > Direkte Offline-Bearbeitung**.
- Drücken Sie **F7**.
- Klicken Sie in der Werkzeugzeile des **Projekt-Fensters** auf **Fenster für Direkte Offline-Bearbeitung öffnen**.

- Wählen Sie **Audio > Prozesse** und wählen Sie dann aus dem Untermenü einen Prozess aus.

HINWEIS

Prozesse ohne anpassbare Parameter, wie zum Beispiel **Stille**, werden nicht im Fenster **Direkte Offline-Bearbeitung** geöffnet, wenn sie aus dem Menü heraus oder anhand eines Tastaturbefehls angewandt werden.

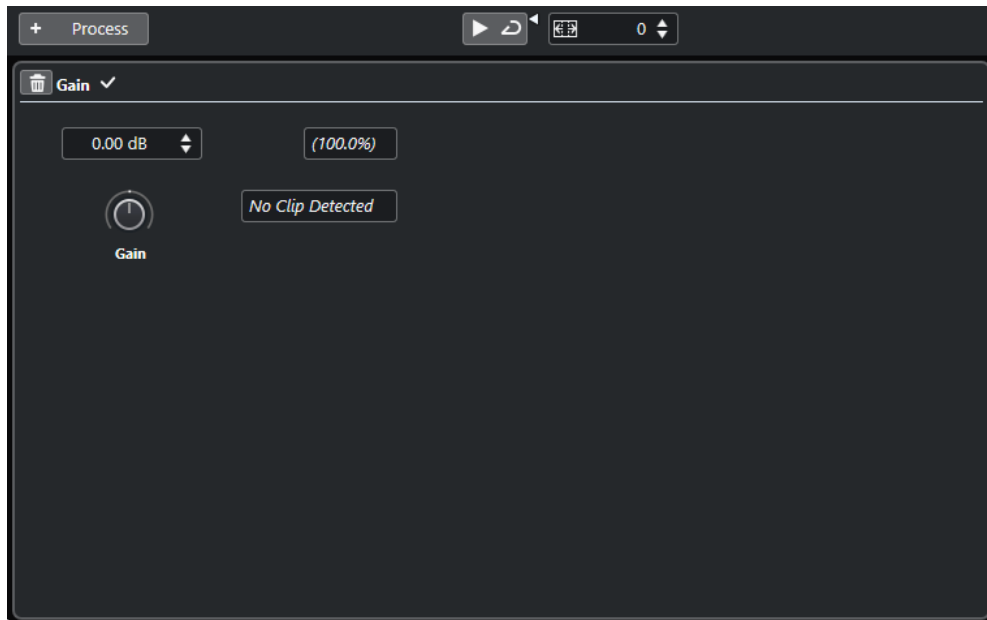

Im Fenster **Direkte Offline-Bearbeitung** sind die folgenden Optionen und Einstellungen verfügbar:

Werkzeugzeile

Ermöglicht es Ihnen, Audibearbeitungen hinzuzufügen, das Audiomaterial mit den aktuellen Bearbeitungen wiederzugeben und globale Einstellungen für die Offline-Bearbeitung vorzunehmen.

Prozess

Zeigt den zuletzt hinzugefügten Prozess an und ermöglicht es Ihnen, seine Einstellungen anzupassen oder ihn zu löschen.

WEITERFÜHRENDE LINKS

[Bearbeitungen anwenden](#) auf Seite 349

[Bearbeitung auf mehrere Events anwenden](#) auf Seite 350

[Werkzeugzeile in der Direkten Offline-Bearbeitung](#) auf Seite 348

Werkzeugzeile in der Direkten Offline-Bearbeitung

Die Werkzeugzeile in der **Direkten Offline-Bearbeitung** ermöglicht es Ihnen, Audibearbeitungen hinzuzufügen, das Audiomaterial mit den aktuellen Bearbeitungen wiederzugeben und globale Einstellungen für die Offline-Bearbeitung vorzunehmen.

In der Werkzeugzeile stehen die folgenden Optionen und Einstellungen zur Verfügung:

Prozesse hinzufügen

Prozess hinzufügen

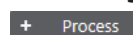

Ermöglicht es Ihnen, einen integrierten Audioprozess zum ausgewählten Event oder Clip hinzuzufügen.

Linke Trennlinie

Linke Trennlinie



Werkzeuge, die links von der Trennlinie platziert werden, werden immer angezeigt.

Wiedergabe

Wiedergabe



Ermöglicht es Ihnen, das ausgewählte Audiomaterial mit allen Bearbeitungen ab dem obersten Eintrag in der Prozessliste bis zum ausgewählten Prozess in der Liste wiederzugeben. Alle Prozesse darunter werden bei der Wiedergabe ignoriert.

Auswahl als Loop wiedergeben



Gibt die Auswahl als Loop wieder, bis Sie den **Wiedergabe**-Schalter deaktivieren.

Lautstärke



Hiermit können Sie die Lautstärke einstellen.

Bearbeitungsbereich erweitern

Bearbeitungsbereich erweitern (in ms)



Hiermit können Sie den Bearbeitungsbereich über die linken und rechten Grenzen des Events hinaus erweitern. So können Sie das Event später vergrößern, wobei alle Bearbeitungen angewandt werden.

WEITERFÜHRENDE LINKS

[Erweiterung des berechneten Bereichs](#) auf Seite 350

Bearbeitungen anwenden

Im Fenster **Direkte Offline-Bearbeitung** können Sie Bearbeitungen auf einzelne oder mehrere Events, Clips oder Bereiche anwenden. Dies umfasst Audioprozesse und Bearbeitungsvorgänge im **Sample-Editor** wie **Ausschneiden**, **Einfügen**, **Löschen** und die Verwendung des **Stift**-Werkzeugs.

VORGEHENSWEISE

1. Führen Sie eine der folgenden Aktionen durch:
 - Wählen Sie ein Event oder einen Bereich im **Projekt**-Fenster aus.
 - Wählen Sie einen Clip im **Pool** aus.
 - Wählen Sie einen Bereich im **Sample-Editor** aus.
 - Wählen Sie ein Event oder einen Bereich im **Audio-Part-Editor** aus.
2. Wählen Sie **Audio > Direkte Offline-Bearbeitung**.
3. Klicken Sie in der Werkzeugzeile der **Direkten Offline-Bearbeitung** auf **Prozess hinzufügen** und wählen Sie einen Audioprozess aus.
Der ausgewählte Audioprozess wird zur Prozessliste in der linken Zone hinzugefügt.

4. Aktivieren Sie die **Wiedergabe** und nehmen Sie Ihre Einstellungen im Prozessbereich vor. Sie erhalten visuelles Feedback zu laufenden Prozessen. Sie können die **Wiedergabe** jedoch auch dann starten, wenn die Bearbeitung noch nicht abgeschlossen ist.
-

ERGEBNIS

Der Audioprozess wird auf das Audiomaterial angewandt.

Die bearbeiteten Events werden im **Projekt**-Fenster, im **Pool** oder im **Audio-Part-Editor** mit einem Wellenformsymbol angezeigt.

Bearbeitung auf mehrere Events anwenden

Die **Direkte Offline-Bearbeitung** ermöglicht es Ihnen, die integrierten Audioprozesse auf mehrere Events gleichzeitig anzuwenden. Ebenso können Sie Bearbeitungen an mehreren Events gleichzeitig ändern oder löschen.

- Um Audioprozesse auf mehrere Events gleichzeitig anzuwenden, wählen Sie zuerst das zu bearbeitende Audiomaterial aus. Danach können Sie die gewünschte Bearbeitung hinzufügen, ändern oder löschen.

HINWEIS

Im Fenster **Direkte Offline-Bearbeitung** können Sie auch die Audibearbeitung von mehreren Clips im **Pool** gleichzeitig bearbeiten.

WEITERFÜHRENDE LINKS

[Integrierte Audioprozesse](#) auf Seite 351

[Direkte Offline-Bearbeitung \(Fenster\)](#) auf Seite 347

Erweiterung des berechneten Bereichs

Sie können den Bearbeitungsbereich über die linken und rechten Grenzen des Audio-Events hinaus erweitern.

Mit dieser Einstellung können Sie das Event auch nach Anwenden der Bearbeitung noch vergrößern.

- Um den Bearbeitungsbereich zu erweitern, klicken Sie auf **Bearbeitungsbereich erweitern (in ms)** in der Werkzeugzeile der **Direkten Offline-Bearbeitung** und geben Sie einen Wert in Millisekunden ein.

HINWEIS

- Dazu muss Audiomaterial außerhalb der Event-Grenzen verfügbar sein.
 - Diese Einstellung funktioniert global für alle Events.
-

Bearbeitungen anpassen

Sie können einige oder alle Bearbeitungen an einem Clip im Fenster **Direkte Offline-Bearbeitung** löschen oder anpassen. Dazu zählen die Audioprozesse im **Prozesse**-Menü und Bearbeitungsvorgänge im **Sample-Editor** wie **Ausschneiden**, **Einfügen**, **Löschen** und Einzeichnen mit dem **Stift**-Werkzeug.

VORGEHENSWEISE

1. Führen Sie eine der folgenden Aktionen durch:
 - Wählen Sie im **Projekt**-Fenster oder im **Audio-Part-Editor** das bearbeitete Event aus.

HINWEIS

Im **Projekt**-Fenster und im **Audio-Part-Editor** werden bearbeitete Events durch ein Wellenformsymbol in der oberen rechten Ecke gekennzeichnet.

- Wählen Sie den bearbeiteten Clip im **Pool** aus.

HINWEIS

Im **Pool** werden bearbeitete Clips durch ein Wellenformsymbol in der **Status**-Spalte gekennzeichnet.

- Wählen Sie den bearbeiteten Bereich im **Sample-Editor** aus.
2. Wählen Sie **Audio > Direkte Offline-Bearbeitung**.
 3. Führen Sie eine der folgenden Aktionen durch:
 - Aktivieren Sie die **Wiedergabe** und passen Sie die Einstellungen für die Bearbeitung an.
 - Löschen Sie die Bearbeitung, indem Sie im Prozessbereich auf **Löschen**  klicken.
-

WEITERFÜHRENDE LINKS

[Direkte Offline-Bearbeitung \(Fenster\)](#) auf Seite 347
[Spalten des Pool-Fensters](#) auf Seite 423

Integrierte Audioprozesse

Cubase bietet verschiedene integrierte Audioprozesse, die für **Direkte Offline-Bearbeitung** genutzt werden können.

WICHTIG

Audioprozesse ohne anpassbare Parameter, wie zum Beispiel **Umkehren** oder **Stille**, werden umgehend auf das Audiomaterial angewandt, selbst wenn **Auto-Anwenden** deaktiviert ist.

Hüllkurve

Mit **Hüllkurve** können Sie eine Hüllkurve auf das Audiomaterial anwenden.

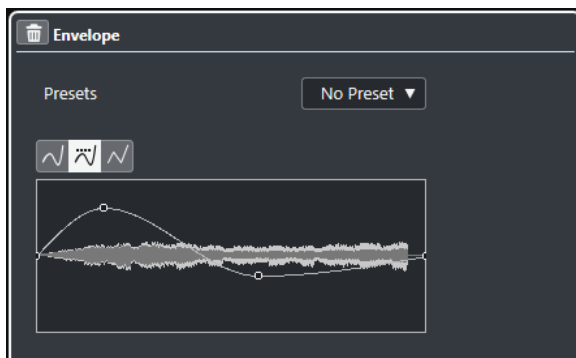

Kurvenart-Schalter

Bestimmt, ob die entsprechende Hüllkurve **Spline-Interpolation**, **Spline-Interpolation (Damped)** oder **Lineare Interpolation** verwendet.

Kurvenanzeige

Hier wird die Form der Hüllkurve angezeigt. Die Wellenform, die durch die Bearbeitung entsteht, wird in einem dunklen Farbton dargestellt, und die aktuelle Wellenform in einem hellen.

- Um einen Kurvenpunkt hinzuzufügen, klicken Sie auf die Kurve.
- Um einen Kurvenpunkt zu verschieben, klicken und ziehen Sie.
- Um einen Kurvenpunkt zu entfernen, ziehen Sie ihn aus der Anzeige hinaus.

Presets-Einblendmenü

Hiermit können Sie Ihre Presets verwalten.

- Um ein Preset zu speichern, wählen Sie **Preset speichern** aus dem Einblendmenü, geben Sie einen Namen ein und klicken Sie auf **OK**.
- Um ein Preset anzuwenden, wählen Sie es aus dem Einblendmenü aus.
- Um ein Preset zu entfernen, wählen Sie es im Einblendmenü aus und klicken Sie auf **Preset entfernen**.

Fade-In/Fade-Out

Mit **Fade-In** und **Fade-Out** können Sie ein Fade auf das Audiomaterial anwenden.

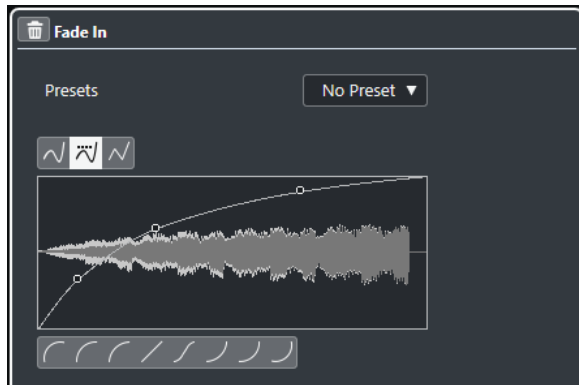

Kurvenart-Schalter

Bestimmt, ob die entsprechende Hüllkurve **Spline-Interpolation**, **Spline-Interpolation (Damped)** oder **Lineare Interpolation** verwendet.

Kurvenanzeige

Hier wird die Form der Fade-Kurve angezeigt. Die Wellenform, die durch die Bearbeitung entsteht, wird in einem dunklen Farbton dargestellt, und die aktuelle Wellenform in einem hellen.

- Um Kurvenpunkte hinzuzufügen, klicken Sie auf die Kurve.
- Um die Kurvenform zu ändern, klicken und ziehen Sie bestehende Punkte.
- Um einen Kurvenpunkt zu löschen, ziehen Sie ihn aus der Anzeige heraus.

Presets-Einblendmenü

Hiermit können Sie Ihre Presets verwalten.

- Um ein Preset zu speichern, wählen Sie **Preset speichern** aus dem Einblendmenü, geben Sie einen Namen ein und klicken Sie auf **OK**.
- Um ein Preset anzuwenden, wählen Sie es aus dem Einblendmenü aus.
- Um ein Preset zu entfernen, wählen Sie es im Einblendmenü aus und klicken Sie auf **Preset entfernen**.

Kurvenform-Schalter

Mit diesen Schaltern können Sie schnell auf häufig verwendete Kurvenformen zugreifen.

Gain

Mit **Gain** können Sie die Verstärkung (d. h. den Pegel) des Audiomaterials einstellen.

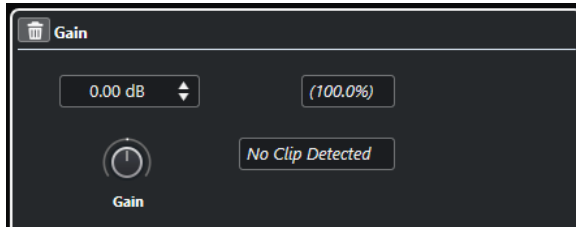

Gain

Hiermit können Sie einen Wert für die Verstärkung zwischen -50 dB und +20 dB einstellen.

Warnung vor Übersteuerung

Der Text wird angezeigt, wenn Sie die **Wiedergabe** verwenden und die Gain-Einstellungen zu Pegeln über 0 dB führen.

HINWEIS

Bei einer Übersteuerung sollten Sie den Wert für die **Verstärkung** verringern und stattdessen den Prozess **Normalisieren** verwenden. So können Sie den Pegel des Audiomaterials auf den höchstmöglichen Wert setzen, ohne dass es zu einer Übersteuerung kommt.

WEITERFÜHRENDE LINKS

[Normalisieren](#) auf Seite 353

Phase invertieren

Mit der Option **Phase invertieren** können Sie die Phase des ausgewählten Audiomaterials invertieren.

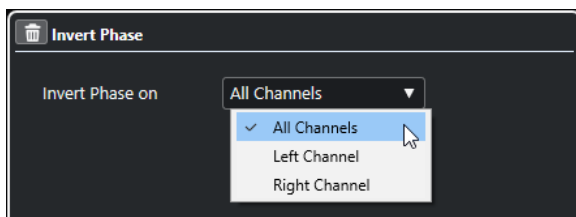

Für Stereo-Audiodateien steht ein Einblendmenü zur Verfügung. Darin können Sie festlegen, in welchen Kanälen die Phase invertiert wird: im linken Kanal, im rechten Kanal oder in beiden.

Normalisieren

Durch **Normalisieren** können Sie den Pegel von Audiomaterial, das mit einem ungeeigneten Eingangspegel aufgenommen wurde, anheben oder absenken.

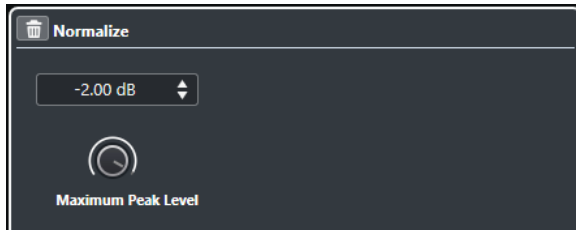

Maximaler Spitzenpegel in dbFS

Hier können Sie einen Maximalpegel zwischen -50 und 0 dB für das Audiomaterial einstellen.

Von diesem Maximalpegel wird der aktuelle Maximalpegel des ausgewählten Audiomaterials subtrahiert, und die Verstärkung wird um den resultierenden Wert angehoben oder abgesenkt.

DC-Offset entfernen

Mit **DC-Offset entfernen** können Sie DC-Offset im ausgewählten Audibereich entfernen.

Wenn Ihr Audiosignal eine zu große DC-Komponente (Gleichstromkomponente) enthält, werden Sie vielleicht bemerken, dass das Signal visuell nicht um die Nullpegelachse zentriert ist. Dies wird als DC-Offset bezeichnet.

- Um zu prüfen, ob Ihr Audiomaterial DC-Offset enthält, wählen Sie das Audiomaterial aus und wählen Sie **Audio > Statistik**.

WICHTIG

Ein DC-Offset ist normalerweise in der gesamten Aufnahme vorhanden. Wenden Sie **DC-Offset entfernen** daher immer auf vollständige Audio-Clips an.

Für diese Audibearbeitung gibt es keine anpassbaren Parameter.

WEITERFÜHRENDE LINKS

[Statistik-Fenster](#) auf Seite 366

Resample

Mit **Resample** können Sie Länge, Tempo und Tonhöhe eines Events ändern.

Wenn Sie eine höhere Samplerate wählen, wird das Event länger, so dass die Audiodaten langsamer und mit einer niedrigeren Tonhöhe wiedergegeben werden. Wenn Sie eine niedrigere Samplerate wählen, wird das Event kürzer, so dass die Audiodaten schneller und mit einer höheren Tonhöhe wiedergegeben werden.

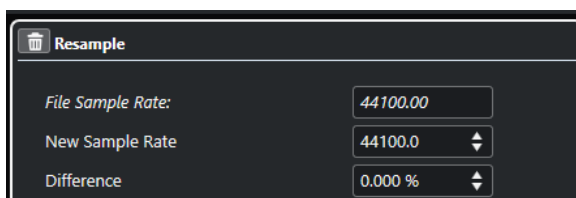

Datei-Samplerate

Zeigt die ursprüngliche Samplerate des Events.

Neue Samplerate

Hier können Sie eine neue Samplerate einstellen.

Differenz

Mit dieser Funktion können Sie eine neue Samplerate festlegen, indem Sie die Differenz zwischen der ursprünglichen Samplerate und der neuen Samplerate festlegen.

Umkehren

Mit **Umkehren** können Sie die Auswahl umkehren, so dass es klingt, als würden Sie ein Tonband rückwärts abspielen. Für diese Audibearbeitung gibt es keine anpassbaren Parameter.

Stille

Mit **Stille** wird die Auswahl durch Stille ersetzt. Für diese Audibearbeitung gibt es keine anpassbaren Parameter.

Stereo-Modifikation

Mit **Stereo-Modifikation** können Sie den linken und den rechten Kanal ausgewählter Bereiche in Stereodateien bearbeiten.

Im **Modus**-Einblendmenü sind die folgenden Optionen verfügbar:

Links-Rechts vertauschen

Der linke Kanal wird mit dem rechten Kanal vertauscht.

Linken Kanal zum rechten kopieren

Der linke Kanal wird kopiert und im rechten Kanal eingefügt.

Rechten Kanal zum linken kopieren

Der rechte Kanal wird kopiert und im linken Kanal eingefügt.

Mischen

Beide Kanäle werden zusammengemischt, das Ergebnis ist mono.

Subtrahieren

Die Daten des linken Kanals werden vom rechten Kanal abgezogen. Diese Funktion wird normalerweise für Karaoke-Playback eingesetzt, denn sie entfernt das in der Mitte des Stereobilds angeordnete Monomaterial aus einem Stereosignal.

Time-Stretch

Mit **Time-Stretch** können Sie die Länge und das Tempo des ausgewählten Audiobereichs zu verändern, ohne dabei die Tonhöhe zu beeinflussen.

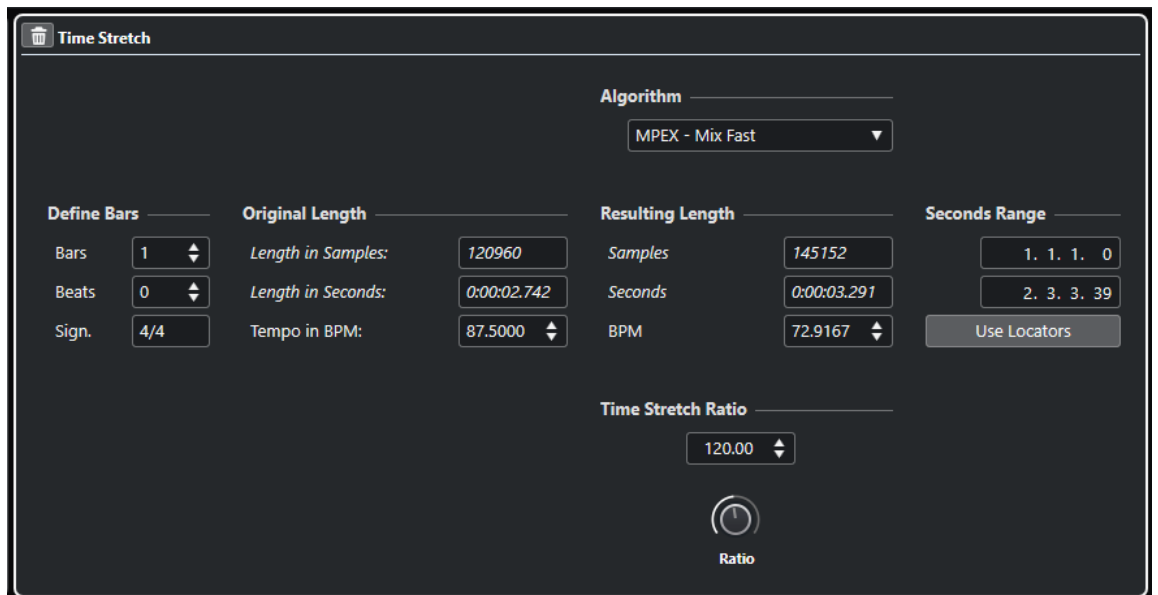

Takte festlegen

Sie können in diesem Bereich die Länge des für die Bearbeitung ausgewählten Audiomaterials sowie die Taktart festlegen.

Takte

Ermöglicht es Ihnen, die Länge des ausgewählten Audiomaterials in Takten festzulegen.

Zählzeiten

Ermöglicht es Ihnen, die Länge des ausgewählten Audiomaterials in Zählzeiten festzulegen.

Taktart

Hiermit können Sie die Taktart einstellen.

Originallänge

Dieser Bereich enthält Informationen und Einstellungen für das ausgewählte Audiomaterial.

Länge in Samples

Zeigt die Länge des ausgewählten Audiomaterials in Samples.

Länge in Sekunden

Zeigt die Länge des ausgewählten Audiomaterials in Sekunden.

Tempo in BPM

Hiermit können Sie das Originaltempo des Audiomaterials in BPM eingeben. So können Sie das Tempo des Audiomaterials korrigieren, ohne den tatsächlichen Time-Stretch-Wert berechnen zu müssen.

Resultierende Länge

Diese Werte werden automatisch angepasst, wenn Sie den **Time-Stretch-Faktor** so einstellen, dass das Audiomaterial genau in die vorgegebene Zeitspanne oder zum vorgegebenen Tempo passt.

Samples

Zeigt die resultierende Länge in Samples.

Sekunden

Zeigt die resultierende Länge in Sekunden.

BPM

Zeigt das resultierende Tempo in BPM. Damit dies funktioniert, müssen die **Originallänge**-Werte angegeben werden.

Bereich (Sekunden)

Hier können Sie einstellen, auf welchen Bereich der Time-Stretch angewendet wird.

Anfang des Bereichs

Hiermit können Sie eine Anfangsposition für den Bereich einstellen.

Endpunkt des Bereichs

Hiermit können Sie eine Endposition für den Bereich einstellen.

Locator-Bereich

Hier können Sie die Werte für **Bereich (Sekunden)** jeweils auf die Positionen des linken und rechten Locators einstellen.

Algorithmus

Hier können Sie einen Time-Stretch-Algorithmus auswählen.

Verhältnis

Ermöglicht es Ihnen, die Länge der Zeitkorrektur in Prozent im Verhältnis zur ursprünglichen Länge anzugeben. Wenn Sie die Einstellungen im Bereich **Resultierende Länge** dazu verwenden, die Länge der Zeitkorrektur festzulegen, ändert sich dieser Wert automatisch.

WEITERFÜHRENDE LINKS

[Algorithmen für Time-Stretch](#) auf Seite 359

Tastaturbefehle für die direkte Offline-Bearbeitung

Sie können Offline-Bearbeitung anhand von Tastaturbefehlen anwenden.

Wenn Sie Audioprozesse anhand von Tastaturbefehlen hinzufügen, gilt Folgendes:

- Die aktuellen Einstellungen werden verwendet.
- Das Fenster **Direkte Offline-Bearbeitung** wird geöffnet. Dies geschieht jedoch nicht, wenn der ausgewählte Prozess keine anpassbaren Parameter bietet oder wenn das Fenster im Hintergrund oder minimiert ist.

WEITERFÜHRENDE LINKS

[Tastaturbefehle für Direkte Offline-Bearbeitung](#) auf Seite 357

Tastaturbefehle für Direkte Offline-Bearbeitung

Wenn der entsprechende Bereich im Fenster **Direkte Offline-Bearbeitung** den Fokus hat, gelten die folgenden Standard-Tastaturbefehle:

Option	Tastaturbefehl
Fenster Direkte Offline-Bearbeitung öffnen/schließen	F7

Option	Tastaturbefehl
Fokus innerhalb des Fensters Direkte Offline-Bearbeitung wechseln	Tab-Taste
In der Prozessliste navigieren	Pfeil-nach-oben-Taste/Pfeil-nach-unten-Taste
Wiedergabe aktivieren/deaktivieren (Lokale Wiedergabe mit [Leertaste] starten/stoppen muss im Programmeinstellungen -Dialog aktiviert sein)	Leertaste
Rückgängig	Strg-Taste/Befehlstaste-Z

Um Tastaturbefehle für weitere Bearbeitungsvorgänge im Rahmen der **Direkten Offline-Bearbeitung** festzulegen und bestimmte Audiotrackbearbeitungen direkt hinzuzufügen, verwenden Sie den **Tastaturbefehle**-Dialog.

WEITERFÜHRENDE LINKS

[Direkte Offline-Bearbeitung \(Fenster\)](#) auf Seite 347

[Transport](#) auf Seite 757

[Tastaturbefehle](#) auf Seite 713

Algorithmen für Time-Stretch

In Cubase werden die Algorithmen für Time-Stretch für Bearbeitungsfunktionen wie **Time-Stretch** oder für einige Funktionen im **Sample-Editor** verwendet.

WEITERFÜHRENDE LINKS

[Time-Stretch](#) auf Seite 355

[Sample-Editor](#) auf Seite 368

[Standard](#) auf Seite 359

[Einschränkungen](#) auf Seite 360

Standard

Der **Standard**-Algorithmus wurde für eine Echtzeitverarbeitung bei effizienter Prozessorauslastung optimiert.

Die folgenden Presets sind verfügbar:

Standard – Drums

Für perkussive Sounds. Diese Option erhält die rhythmische Genauigkeit von Audiomaterial. Wenn Sie diese Option für bestimmte stimmbare Percussion-Instrumente verwenden, können hörbare Artefakte auftreten. In diesem Fall sollten Sie den **Mix**-Modus ausprobieren.

Standard – Plucked

Für Audiomaterial mit Transienten und einem relativ gleichmäßigen Klangspektrum, z. B. für gezupfte Instrumente.

Standard – Pads

Für Audiomaterial mit wenigen Transienten und einem gleichmäßigen Klangspektrum. Artefakte werden dabei auf Kosten der rhythmischen Genauigkeit minimiert.

Standard – Vocals

Für Signale mit wenigen Transienten und einem ausgeprägten Klangcharakter, z. B. Gesang.

Standard – Mix

Audiomaterial mit Tonhöhenveränderungen und weniger homogenem Klang. Dieser Modus erhält den Rhythmus und minimiert die Artefakte.

Standard – Custom

Hiermit können Sie die Time-Stretch-Parameter manuell einstellen.

Standard – Solo

Für monophones Material wie z. B. Solo-Holzblasinstrumente, Solo-Blechblasinstrumente, Solo-Gesang, monophone Synthesizer oder Saiteninstrumente, die keine Begleitharmonien spielen. Dieser Modus erhält die individuelle Klangfarbe des Audiomaterials.

Benutzerdefinierte Warp-Einstellungen

Wenn Sie den Modus **Standard – Custom** wählen, wird ein Dialog geöffnet, in dem Sie die folgenden Parameter für die Klangqualität manuell des Time-Stretchings einstellen können:

Körnungsgrad

Hiermit können Sie die Größe der Abschnitte bestimmen, in die der Standard-Algorithmus das Audiomaterial aufteilt. Niedrige Werte für den Körnungsgrad führen zu guten Ergebnissen bei Audiomaterial mit vielen Transienten.

Überlappung

Mit diesem Parameter können Sie bestimmen, wie viel Prozent des gesamten Abschnitts von den anderen Abschnitten überlappt werden. Verwenden Sie höhere Werte für Material mit einer stabilen Tonhöhe.

Abweichung

Mit diesem Parameter können Sie auch den Freiheitsgrad des Algorithmus einstellen. Auf diese Weise können Sie zwischen rhythmischer Genauigkeit und weicherem Klang vermitteln. Der Wert »0« erzeugt einen Klang, wie er von frühen Samplern beim Time-Stretch erzeugt wurde, während höhere Werte die Übergänge (im Rhythmus) stärker verwischen, dafür aber weniger Audioartefakte erzeugen.

Einschränkungen

Das Anwenden von Time-Stretch auf Audiomaterial kann zu einer Verminderung der Audioqualität und hörbaren Artefakten führen. Das Ergebnis hängt von unterschiedlichen Faktoren ab, wie dem Quellmaterial, den jeweiligen Time-Stretch-Funktionen und dem ausgewählten Algorithmus-Preset.

Generell gilt, dass geringe Änderungen des Timings auch zu geringerem Qualitätsverlust führen. Jedoch spielen noch zusätzliche Faktoren eine Rolle, wenn Sie die Time-Stretch-Algorithmen verwenden.

HINWEIS

In seltenen Fällen kann es bei der Bearbeitung von Audio-Events, auf die Sie Warp-Funktionen angewendet haben, zu Unterbrechungen an den Bearbeitungspunkten kommen. In diesem Fall können Sie den Bearbeitungspunkt verschieben oder die Bearbeitungsfunktionen für das Audio-Event festsetzen, bevor Sie Time-Stretch oder Pitch-Shift anwenden.

Rückwärts wiedergeben und scrubben

Die meisten der Algorithmen für Time-Stretch unterstützen nur die reguläre Wiedergabe. Wenn Sie Audio-Events, auf die Sie Warp-Funktionen angewendet haben, rückwärts wiedergeben oder scrubben, können hörbare Artefakte auftreten.

Faktor für Time-Stretch

Einige Algorithmen schränken den Grad an Time-Stretching ein, der angewendet werden kann.

Audio-Funktionen

Cubase bietet spezielle Funktionen, mit denen Sie das Audiomaterial in Ihrem Projekt analysieren können.

WEITERFÜHRENDE LINKS

[Stille suchen \(Dialog\)](#) auf Seite 361

[Spektralanalyse-Fenster](#) auf Seite 365

[Statistik-Fenster](#) auf Seite 366

Stille suchen (Dialog)

Mithilfe der Funktion **Stille suchen** können Sie nach stillen Abschnitten in Events suchen. Sie können Events trennen und die stillen Abschnitte aus dem Projekt entfernen oder Regionen erstellen, die den nicht stillen Abschnitten entsprechen.

- Um den Dialog **Stille suchen** für ein ausgewähltes Audio-Event, einen Clip oder einen Auswahlbereich zu öffnen, wählen Sie **Audio > Erweitert > Stille suchen**.

HINWEIS

Wenn Sie mehrere Events auswählen, können Sie die Events nacheinander mit unterschiedlichen Einstellungen bearbeiten oder dieselben Einstellungen auf alle Events gleichzeitig anwenden.

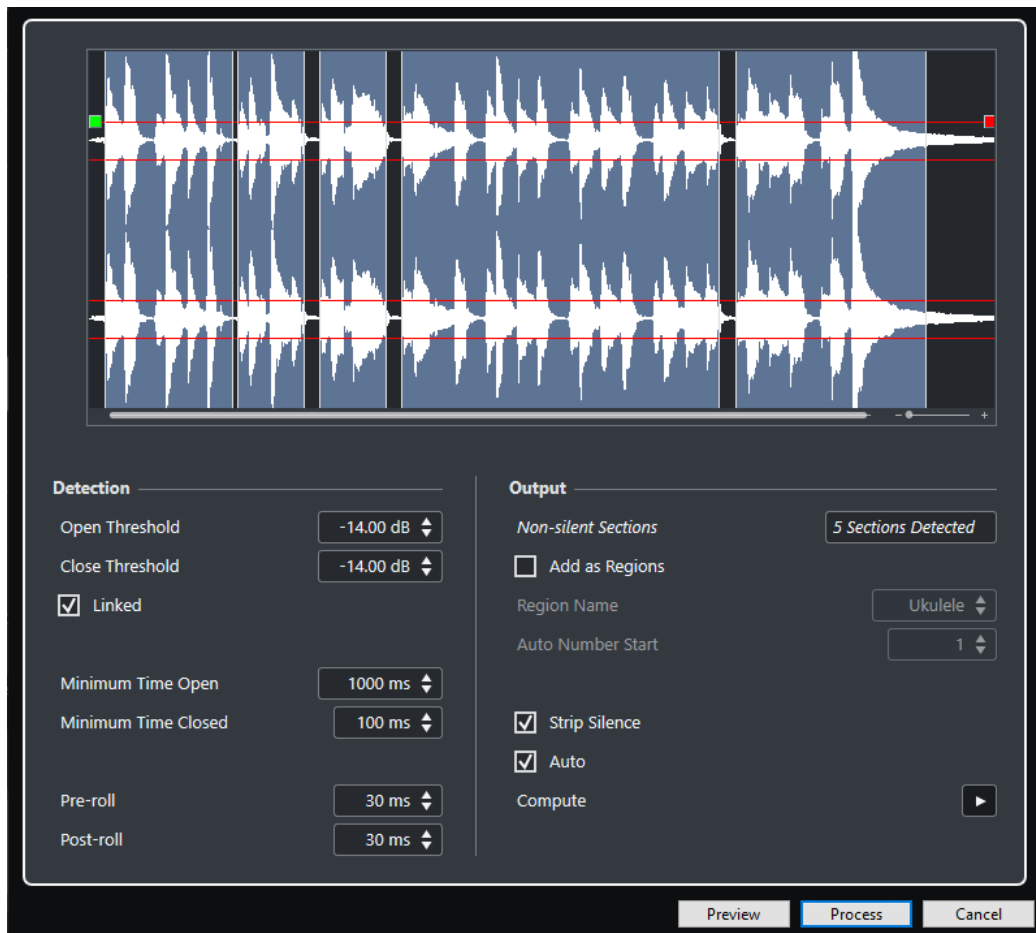

Die folgenden Optionen sind verfügbar:

Wellenformanzeige

Sie können die Wellenform vergrößern oder verkleinern, indem Sie den Zoom-Schieberegler auf der rechten Seite verwenden oder in die Wellenform klicken und nach oben oder unten ziehen.

Mit der Bildlaufleiste oder dem Mausehrad können Sie durch die Wellenform scrollen.

Sie können die Werte für **Öffnungs-Schwellenwert** und **Verschluss-Schwellenwert** anpassen, indem Sie die Quadrate am Beginn und am Ende der Wellenform verschieben.

Im **Erkennung**-Bereich finden Sie die folgenden Optionen:

Öffnungs-Schwellenwert

Wenn die Audiolautstärke diesen Wert überschreitet, wird die Funktion geöffnet und der Sound wird durchgelassen. Audiomaterial unterhalb dieses Pegels wird als Stille gewertet.

Verschluss-Schwellenwert

Wenn der Pegel des Audiomaterials leiser ist als hier angegeben, wird die Funktion geschlossen, d. h. Sounds unterhalb dieses Schwellenwerts werden als Stille gewertet. Der hier eingestellte Wert darf nicht höher als der **Öffnungs-Schwellenwert** sein.

Gleichsetzen

Aktivieren Sie diese Option, um dieselben Werte für **Öffnungs-Schwellenwert** und **Verschluss-Schwellenwert** einzustellen.

Geöffnet für mindestens

Dieser Wert bestimmt die Mindestzeit, die die Funktion nach Überschreiten des **Öffnungs-Schwellenwerts** geöffnet bleibt.

HINWEIS

Wenn das Audiomaterial mehrere kurze Klänge enthält, die zu häufigen kurzen Öffnungsphasen führen, sollten Sie diesen Wert erhöhen.

Geschlossen für mindestens

Dieser Wert bestimmt die Mindestzeit, die die Funktion nach Unterschreiten des **Verschluss-Schwellenwerts** geschlossen bleibt. Wenn Sie nicht möchten, dass Sounds entfernt werden, stellen Sie hier einen niedrigen Wert ein.

Preroll

Mit diesem Parameter legen Sie fest, dass die Funktion geöffnet wird, kurz bevor das Audiomaterial den **Öffnungs-Schwellenwert** überschreitet. So können Sie vermeiden, dass die Anspielphase von Klängen (Attack) abgeschnitten wird.

Postroll

Mit diesem Parameter legen Sie fest, dass die Funktion geschlossen wird, kurz nachdem das Audiomaterial unter den **Verschluss-Schwellenwert** sinkt. So können Sie vermeiden, dass die natürliche Ausklingzeit (Decay) der Sounds abgeschnitten wird.

Im **Ausgang**-Bereich finden Sie die folgenden Optionen:

Nicht stille Bereiche

Zeigt die Anzahl von Events an, die erstellt werden, wenn Sie auf **Prozesse** klicken.

Als Regionen hinzuf.

Erzeugt Regionen aus den nicht stillen Bereichen.

Regionenname

Hiermit können Sie einen Namen für die nicht stillen Bereiche angeben.

Anfang der Autonummerierung

Hiermit können Sie die anfängliche Zahl für die Folge von Zahlen angeben, die automatisch an die Regionennamen angehängt werden.

Stille wegschneiden

Wenn Sie diese Option aktivieren, wird das Event am Anfangs- und am Endpunkt jedes nicht stillen Bereichs zerteilt und der dazwischen liegende stille Bereich wird entfernt.

Alle ausgewählten Events bearbeiten

Wendet dieselben Einstellungen auf alle ausgewählten Events an. Diese Option ist nur verfügbar, wenn Sie mehrere Events ausgewählt haben.

Auto

Aktivieren Sie diese Option, um das Audio-Event zu analysieren und die Anzeige jedes Mal zu aktualisieren, wenn Sie die Einstellungen ändern.

HINWEIS

Wenn Sie mit sehr langen Dateien arbeiten, sollten Sie die **Auto**-Option ggf. deaktivieren, da sie Vorgänge verlangsamen kann.

Berechnen

Das Audio-Event wird analysiert und die Wellenformanzeige zeigt an, welche Bereiche Ihren Einstellungen entsprechend als Stille gewertet werden.

Vorschau

Hiermit können Sie sich das Ergebnis anhören, bevor die Bearbeitung durchgeführt wird.

Ausführen

Bearbeitet das Audiomaterial gemäß Ihren Einstellungen.

WEITERFÜHRENDE LINKS

[Stille Bereiche entfernen](#) auf Seite 364

Stille Bereiche entfernen

Mit dem Dialog **Stille suchen** können Sie stille Bereiche in Ihrem Audiomaterial erkennen und entfernen.

VORGEHENSWEISE

1. Wählen Sie im **Projekt**-Fenster eines oder mehrere Audio-Events mit stillen Bereichen aus.
2. Wählen Sie **Audio > Erweitert > Stille suchen**.
3. Nehmen Sie Ihre Einstellungen im Dialog **Stille suchen** vor.
4. Klicken Sie auf **Berechnen**, um das Audiomaterial zu berechnen.
Das Audiomaterial wird berechnet, und die Wellenformdarstellung zeigt an, welche Bereiche Ihren Einstellungen entsprechend als Stille gewertet werden. Die Anzahl erkannter Regionen wird angezeigt.
5. Optional: Klicken Sie auf den **Vorschau**-Schalter, um sich das Ergebnis anzuhören.
Das Event wird wiedergegeben, und die Bereiche werden entsprechend Ihren Einstellungen durch Stille ersetzt.
6. Optional: Verändern Sie die Einstellungen im **Erkennung**-Bereich, bis Sie mit dem Ergebnis zufrieden sind.
7. Optional: Aktivieren Sie im **Ausgang**-Bereich die Option **Als Regionen hinzuf..**
8. Aktivieren Sie im **Ausgang**-Bereich die Option **Stille wegschneiden**.
9. Klicken Sie auf **Ausführen**.

ERGEBNIS

Das Event wird zerteilt, und die stillen Bereiche werden entfernt.

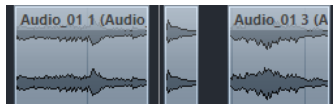

WEITERE SCHRITTE

Wenn Sie mehr als ein Event ausgewählt haben und die Option **Alle ausgewählten Events bearbeiten** nicht aktiviert ist, wird der Dialog **Stille suchen** nach der Bearbeitung erneut geöffnet und bietet Ihnen die Möglichkeit, separate Einstellungen für das nächste Event vorzunehmen.

WEITERFÜHRENDE LINKS

[Stille suchen \(Dialog\)](#) auf Seite 361

Spektralanalyse-Fenster

Das **Spektralanalyse**-Fenster zeigt das Audiospektrum eines Events, Clips oder Auswahlbereichs als zweidimensionale Grafik an, wobei der Frequenzbereich auf der x- und die Pegelverteilung auf der y-Achse dargestellt wird.

- Um das **Spektralanalyse**-Fenster für ein ausgewähltes Audio-Event, einen Clip oder einen Auswahlbereich zu öffnen, wählen Sie **Audio > Spektralanalyse**.

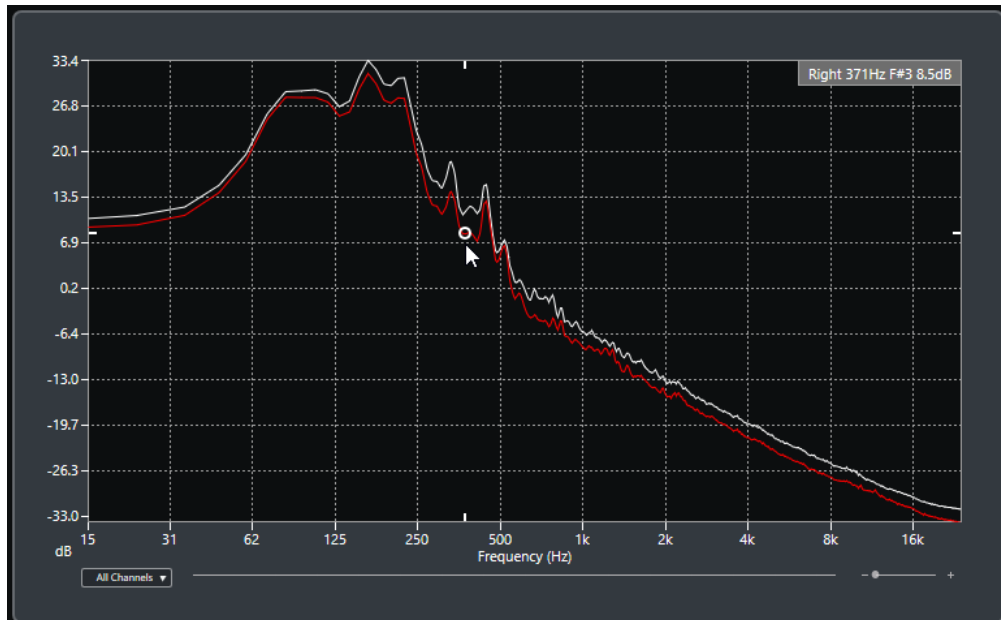

Frequenzanzeige

Zeigt die Frequenzgrafiken für das analysierte Audiomaterial an.

Wenn Sie mit dem Mauszeiger über eine bestimmte Position fahren, werden Kanal, Frequenz, Note und Pegel an der jeweiligen Position im Wertefeld am oberen Bildschirmrand angezeigt.

Kanalauswahl

Bei Mehrkanal-Audio können Sie in diesem Einblendmenü auswählen, welche Kanäle in die Frequenzanzeige einbezogen werden.

Zoom-Schieberegler

Hiermit können Sie horizontal ein- und auszoomen.

WEITERFÜHRENDE LINKS

[Audiospektrum analysieren](#) auf Seite 365

Audiospektrum analysieren

Mit der **Spektralanalyse** können Sie das Audiomaterial eines ausgewählten Events, Clips oder Auswahlbereichs analysieren.

VORGEHENSWEISE

1. Wählen Sie ein Audio-Event, einen Clip oder einen Auswahlbereich aus.
2. Wählen Sie **Audio > Spektralanalyse**.

ERGEBNIS

Das Audiospektrum des ausgewählten Events, Clips oder Auswahlbereichs wird als zweidimensionale Grafik im **Spektralanalyse**-Fenster angezeigt.

WEITERE SCHRITTE

Sie können den Pegelunterschied zwischen zwei Positionen in einer oder in mehreren Grafiken darstellen.

WEITERFÜHRENDE LINKS

[Pegelwerte vergleichen](#) auf Seite 366

Pegelwerte vergleichen

Im **Spektralanalyse**-Fenster können Sie den Pegelunterschied zwischen zwei Positionen in einer oder in mehreren Grafiken darstellen.

VORGEHENSWEISE

1. Fahren Sie mit dem Mauszeiger an die erste Position und klicken Sie mit der rechten Maustaste darauf, um sie auszuwählen.
2. Fahren Sie mit dem Mauszeiger an die zweite Frequenzposition.

ERGEBNIS

Die Pegeldifferenz zwischen Positionen wird in Form des Wertes **D** im Wertefeld angezeigt.

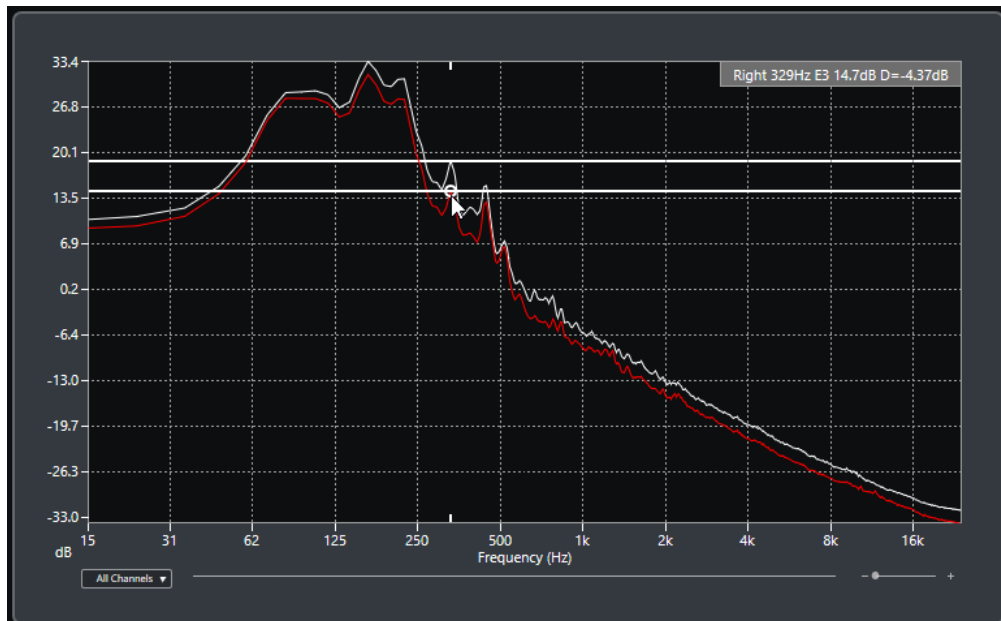

WEITERE SCHRITTE

Klicken Sie auf die Frequenzanzeige, um die Auswahl der ersten Position zurückzusetzen.

WEITERFÜHRENDE LINKS

[Spektralanalyse-Fenster](#) auf Seite 365

Statistik-Fenster

Die **Statistik**-Funktion analysiert die ausgewählten Audio-Events, Clips oder Auswahlbereiche.

- Um das **Statistik**-Fenster für ein ausgewähltes Audio-Event, einen Clip oder einen Auswahlbereich zu öffnen, wählen Sie **Audio > Statistik**.

Channel	Left	Right
Min. Sample Value	-3.17 dB	-3.17 dB
Max. Sample Value	-3.98 dB	-3.98 dB
Peak Amplitude	-3.17 dB	-3.17 dB
True Peak	-3.17 dB	-3.17 dB
DC Offset	-23.62 %	-23.71 %
	-48.56 dB	-48.56 dB
Bit Depth	24 bit	24 bit
Estimated Pitch	10057.4Hz/D#8	10048.0Hz/D#8
Sample Rate	44.100 kHz	
Average RMS (AES-17)	-19.94 dB	-19.94 dB
Max. RMS	-15.07 dB	-15.07 dB
Max. RMS All Channels	-15.07 dB	

Copy to Clipboard Close

Im **Statistik**-Fenster werden die folgenden Informationen angezeigt:

Kanal

Zeigt den Namen des analysierten Kanals an.

Min. Sample-Wert

Zeigt den niedrigsten Sample-Wert in dB an.

Max. Sample-Wert

Zeigt den höchsten Sample-Wert in dB an.

Größte Amplitude

Zeigt die größte Amplitude in dB an.

Spitzenpegel

Zeigt den maximalen absoluten Pegel der Audiowellenform im kontinuierlichen Zeitbereich an.

DC-Offset

Zeigt den Wert für den DC-Versatz als Prozentwert und in dB an.

Bittiefe

Zeigt die momentane berechnete Bittiefe an.

Geschätzte Tonhöhe

Zeigt die geschätzte Tonhöhe an.

Samplerate

Zeigt die Samplerate an.

Durchschnittlicher Effektivwert (AES17)

Zeigt die durchschnittliche Lautheit in Übereinstimmung mit dem AES17-Standard an.

Max. RMS

Zeigt den höchsten Effektivwert an.

Max. Effektivwert für alle Kanäle

Zeigt den höchsten Effektivwert für alle Kanäle an.

WEITERFÜHRENDE LINKS

[DC-Offset entfernen](#) auf Seite 354

Sample-Editor

Der **Sample-Editor** bietet eine Übersicht über das ausgewählte Audio-Event. Im Sample-Editor können Sie Audiomaterial anzeigen und bearbeiten, indem Sie Audiodaten ausschneiden, einfügen, löschen und einzeichnen oder Effekte anwenden. Die Bearbeitung ist nicht-destruktiv, so dass Sie jederzeit die Änderungen rückgängig machen können.

Sie können den **Sample-Editor** in einem separaten Fenster oder in der unteren Zone des **Projekt**-Fensters öffnen. Dies ist nützlich, wenn Sie aus einer festen Zone des **Projekt**-Fensters auf die Funktionen des **Sample-Editors** zugreifen möchten.

Auf folgende Arten können Sie ein Audio-Event im **Sample-Editor** öffnen:

- Doppelklicken Sie im **Projekt**-Fenster auf ein Event.
- Wählen Sie im **Projekt**-Fenster ein Event aus und drücken Sie die **Eingabetaste** oder **Strg-Taste/Befehlstaste-E**.
- Wählen Sie im **Projekt**-Fenster ein Event aus und wählen Sie **Audio > Sample-Editor öffnen**.
- Weisen Sie im **Tastaturbefehle**-Dialog in der **Editoren**-Kategorie einen Tastaturbefehl für **Sample-Editor öffnen** zu. Wählen Sie im **Projekt**-Fenster ein Event aus und verwenden Sie den Tastaturbefehl.

HINWEIS

Wenn Sie **Audio > Editor-Einstellungen einrichten** auswählen, wird der **Programmeinstellungen**-Dialog auf der **Editoren**-Seite geöffnet. Legen Sie in den Einstellungen fest, ob der **Sample-Editor** in einem separaten Fenster oder in der unteren Zone des **Projekt**-Fensters geöffnet werden soll.

Das **Sample-Editor**-Fenster:

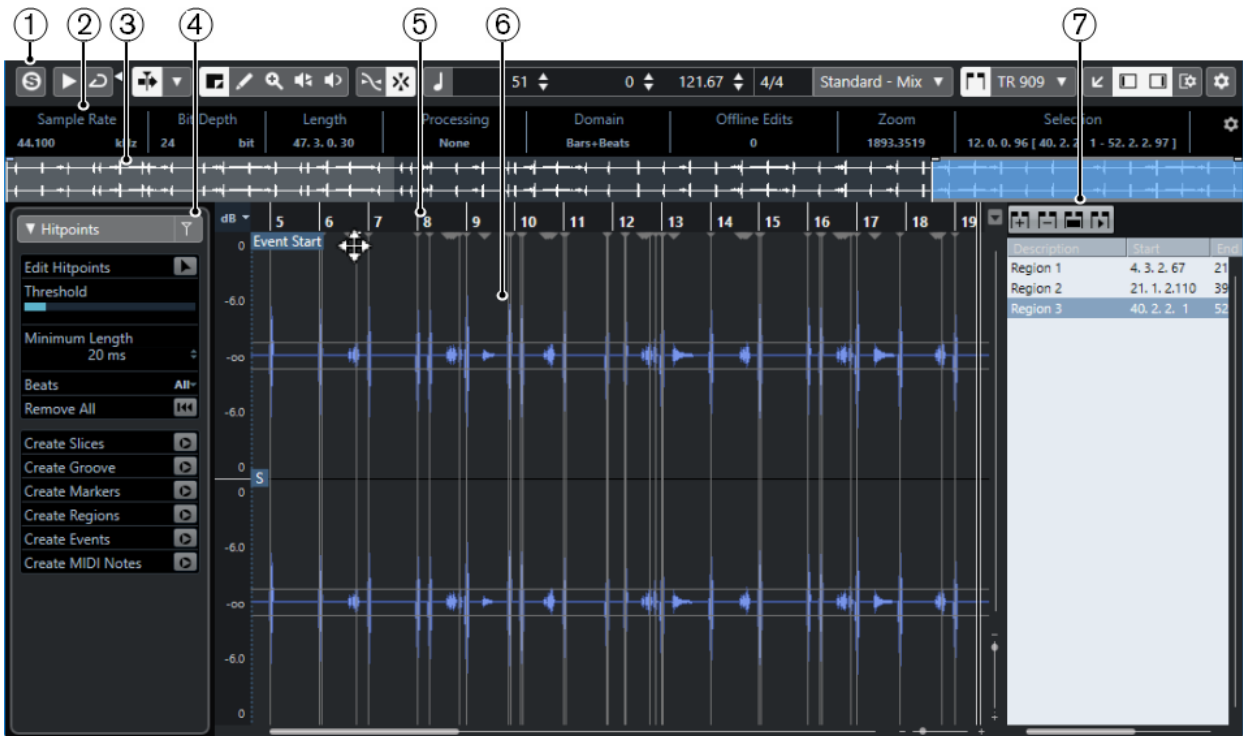

Der **Sample-Editor** in der unteren Zone des **Projekt-Fensters**:

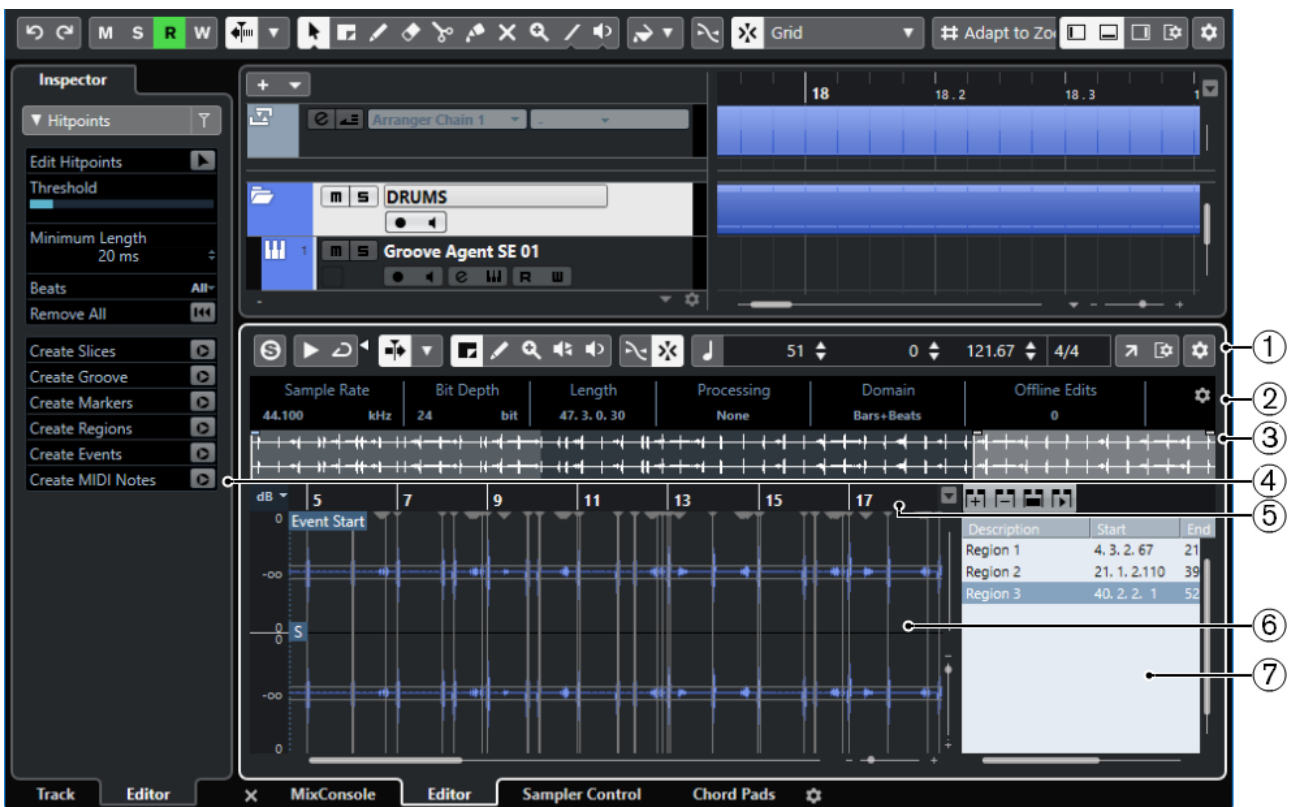

Der **Sample-Editor** ist in verschiedene Bereiche aufgeteilt:

- 1 **Werkzeugzeile**
Enthält Werkzeuge zum Auswählen, Bearbeiten und Wiedergeben von Audiomaterial.
- 2 **Infozeile**

Zeigt Informationen über das Audiomaterial an.

3 Übersicht

In der Übersichtsanzeige wird der gesamte Clip angezeigt und darauf hingewiesen, welcher Teil des Clips in der Wellenformanzeige angezeigt wird.

4 Inspector

Enthält Werkzeuge und Funktionen zum Bearbeiten von Audiomaterial.

HINWEIS

Der **Editor-Inspector** für den Editor in der unteren Zone wird in der linken Zone des **Projekt**-Fensters angezeigt.

5 Lineal

Zeigt die Zeitachse und das Anzeigeformat des Projekts an.

6 Wellenformanzeige

In der Wellenformanzeige wird die Wellenform des bearbeiteten Audio-Clips angezeigt.

7 Regionen

Hiermit können Sie Regionen hinzufügen und bearbeiten.

HINWEIS

Die Infozeile, die Übersichtsanzeige und die Regionen können aktiviert/deaktiviert werden, indem Sie in der Werkzeugzeile auf **Fenster-Layout einrichten** klicken und die entsprechenden Optionen aktivieren/deaktivieren.

WEITERFÜHRENDE LINKS

- [Editor in der unteren Zone öffnen](#) auf Seite 51
- [Den Editor-Inspector öffnen](#) auf Seite 45
- [Werkzeugzeile des Sample-Editors](#) auf Seite 370
- [Infozeile](#) auf Seite 374
- [Übersichtsanzeige](#) auf Seite 375
- [Sample-Editor-Inspector](#) auf Seite 375
- [Lineal](#) auf Seite 376
- [Wellenformanzeige](#) auf Seite 376
- [Regionenliste](#) auf Seite 381

Werkzeugzeile des Sample-Editors

Die Werkzeugzeile enthält Werkzeuge zum Auswählen, Bearbeiten und Wiedergeben von Audiomaterial.

- Um Werkzeugzeilenelemente einzublenden oder auszublenden, klicken Sie mit der rechten Maustaste auf die Werkzeugzeile und aktivieren oder deaktivieren Sie die Elemente.

Die folgenden Optionen sind verfügbar:

Statische Schalter

Solo-Editor



Gibt nur das ausgewählte Audiomaterial wieder.

Linke Trennlinie

Linke Trennlinie



Werkzeuge, die links von der Trennlinie platziert werden, werden immer angezeigt.

Anzeigeoptionen

Audio-Event anzeigen



Der Bereich, der dem bearbeiteten Event entspricht, wird in der Wellenformanzeige und in der Übersicht hervorgehoben.

HINWEIS

Der Schalter ist nicht verfügbar, wenn Sie das Audio-Event vom **Pool** aus geöffnet haben. Sie können den Anfang und das Ende des Events im Clip anpassen, indem Sie an den Event-Griffen in der Wellenformanzeige ziehen.

Audio-Event in Bearbeitung

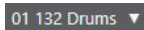

Alle im **Sample-Editor** geöffneten Audio-Events werden aufgelistet, und Sie können ein Audio-Event zum Bearbeiten aktivieren.

Automatischer Bildlauf

Automatischer Bildlauf



Der Projekt-Positionszeiger bleibt während der Wiedergabe sichtbar.

Einstellungen für automatischen Bildlauf auswählen



Hier können Sie **Seite umblättern** oder **Stabiler Positionszeiger** und **Automatischen Bildlauf während der Bearbeitung aufheben** aktivieren.

Vorschau

Wiedergabe



Spielt das ausgewählte Audiomaterial ab.

Auswahl als Loop wiedergeben



Wiederholt die Wiedergabe, bis Sie **Wiedergabe** deaktivieren.

Lautstärke



Hiermit können Sie die Lautstärke einstellen.

Werkzeugschalter

Auswahlbereich



Wählt Bereiche aus.

Zoom



Zoomt ein. Halten Sie die **Alt-Taste** gedrückt und klicken Sie, um die Darstellung zu verkleinern.

Stift



Zeichnet eine Lautstärkekurve.

Wiedergabe



Hiermit können Sie den Clip ab der angeklickten Position wiedergeben, bis Sie die Maustaste loslassen.

Scrubben



Hiermit können Sie Positionen im Audiomaterial anfahren.

Raster

Nulldurchgänge finden



Beschränkt die Bearbeitung auf Nulldurchgänge, d. h. auf Positionen, deren Amplitude null ist.

Raster Ein/Aus



Beschränkt die horizontale Bewegung und Positionierung auf spezifische Positionen.

Musikalische Informationen

Musik-Modus



Koppelt Audio-Clips durch Time-Stretching in Echtzeit mit dem Projekttempo.

Anzahl der Takte, die in der Audiodatei definiert sind



Zeigt die geschätzte Anzahl von Takten in Ihrer Audiodatei an.

Verbleibende Anzahl der Zählzeiten, die in der Audiodatei definiert sind



Zeigt die verbleibende Anzahl von Zählzeiten in Ihrer Audiodatei an.

Definiertes Tempo der Audiodatei



Zeigt das geschätzte Tempo Ihrer Audiodatei an.

Definierte Taktart der Audiodatei



Zeigt die geschätzte Taktart Ihrer Audiodatei an.

Warp-Algorithmus des Audio-Clips

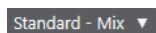

Hiermit können Sie einen Warp-Algorithmus auswählen.

Rechte Trennlinie

Rechte Trennlinie



Werkzeuge, die rechts von der Trennlinie platziert werden, werden immer angezeigt.

Fenster-Zonen

In separatem Fenster öffnen



Dieser Schalter ist im Editor in der unteren Zone verfügbar. Er öffnet den Editor in einem separaten Fenster.

In unterer Zone öffnen



Dieser Schalter ist im Editor-Fenster verfügbar. Er öffnet den Editor in der unteren Zone des **Projekt**-Fensters.

Fenster-Layout einrichten



Hiermit können Sie das Fenster-Layout einrichten.

Linke Zone ein-/ausblenden



Hiermit können Sie die linke Zone aktivieren/deaktivieren.

Regionen ein-/ausblenden



Hiermit können Sie die Regionen aktivieren/deaktivieren.

Werkzeugzeile einrichten



Öffnet ein Einblendmenü, in dem Sie einstellen können, welche Elemente der Werkzeugzeile sichtbar sein sollen.

WEITERFÜHRENDE LINKS

[Einstellungen für automatischen Bildlauf \(Menü\)](#) auf Seite 197

[Automatischen Bildlauf während der Bearbeitung aufheben](#) auf Seite 197

Positionen mit dem Scrubben-Werkzeug anfahren

Mit dem **Scrubben**-Werkzeug können Sie Positionen im Audiomaterial anfahren.

VORGEHENSWEISE

1. Aktivieren Sie in der Werkzeugzeile das **Scrubben**-Werkzeug.
2. Klicken Sie in die Wellenformanzeige und halten Sie die Maustaste gedrückt. Der Positionszeiger wird an die Position verschoben, auf die Sie geklickt haben.
3. Ziehen Sie nach links oder rechts.

ERGEBNIS

Das Audiomaterial wird wiedergegeben, und Sie hören das Material, an dem sich der Positionszeiger befindet.

HINWEIS

Sie können die Geschwindigkeit und die Tonhöhe der Wiedergabe beeinflussen, indem Sie langsamer oder schneller ziehen.

Audio-Samples mit dem Stift-Werkzeug bearbeiten

Mit dem **Stift**-Werkzeug können Sie den Audio-Clip auf Sample-Ebene bearbeiten. So können Sie z. B. Störgeräusche manuell entfernen.

VORGEHENSWEISE

1. Wählen Sie in der Audiowellenform die Sample-Position, die Sie bearbeiten möchten, und zoomen Sie sie so nah wie möglich heran.
2. Wählen Sie das **Stift**-Werkzeug aus.

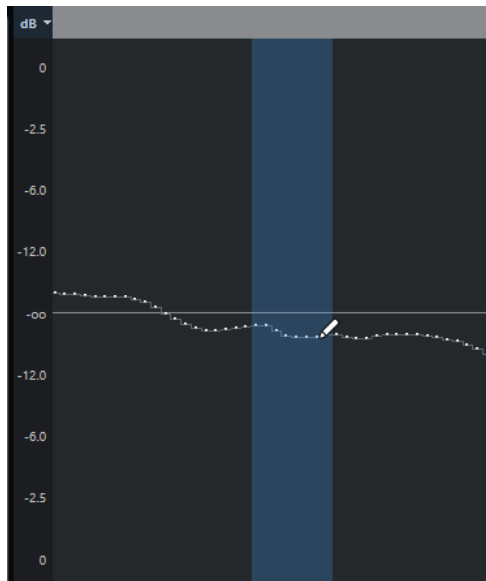

3. Klicken Sie auf den Anfang des Bereichs, den Sie bearbeiten möchten, und zeichnen Sie die neue Kurve ein.

ERGEBNIS

Der bearbeitete Bereich wird automatisch als Auswahlbereich markiert.

Infozeile

Die Infozeile enthält Informationen über den Audio-Clip, z. B. über Audioformat und Auswahlbereich.

Sample Rate	Bit Depth	Length	Processing
44.100 kHz	24 bit	47. 3. 0. 30	None
Domain	Offline Edits	Zoom	Selection
Bars+Beats	1	2204.3865	-

- Um die Infozeile ein- oder auszublenden, klicken Sie auf der Werkzeugzeile auf den Schalter **Fenster-Layout einrichten** und aktivieren oder deaktivieren Sie **Infozeile**. Der Ein/Aus-Status der Infozeile im **Sample-Editor** und im Editor in der unteren Zone sind voneinander unabhängig.

HINWEIS

Zunächst werden die Längen- und Positionswerte in dem Format angezeigt, das Sie im **Projekteinstellungen**-Dialog festgelegt haben.

Übersichtsanzeige

In der Übersichtsanzeige wird der gesamte Clip angezeigt und darauf hingewiesen, welcher Teil des Clips in der Wellenformanzeige angezeigt wird.



- Um die Übersichtsanzeige ein- oder auszublenden, klicken Sie in der Werkzeugzeile auf **Fenster-Layout einrichten** und aktivieren oder deaktivieren Sie die **Übersicht**-Option. Der Ein/Aus-Status der Übersichtsanzeige im **Sample-Editor** und im Editor in der unteren Zone sind voneinander unabhängig.
- 1 Event-Anfang**
Zeigt den Beginn des Audio-Events, wenn **Audio-Event anzeigen** in der Werkzeugzeile aktiviert ist.
 - 2 Auswahl**
Zeigt an, welcher Bereich in der Wellenformanzeige ausgewählt ist.
 - 3 Event-Ende**
Zeigt das Ende des Audio-Events, wenn **Audio-Event anzeigen** in der Werkzeugzeile aktiviert ist.
 - 4 Wellenformanzeige**
Zeigt den Bereich des Audiomaterials an, der in der Wellenformanzeige angezeigt wird.
 - Sie können festlegen, welcher Bereich des Audiomaterials angezeigt wird, indem Sie auf die untere Hälfte dieser Anzeige klicken und nach links oder rechts ziehen.
 - Sie können den Bereich vergrößern oder verkleinern, indem Sie am linken oder rechten Rand dieser Anzeige ziehen.
 - Sie können einen anderen Bereich des Audiomaterials anzeigen, indem Sie in die obere Hälfte dieser Anzeige klicken und ein Rechteck zeichnen.
 - 5 Rasterpunkt**
Zeigt den Beginn des Audio-Events, wenn **Audio-Event anzeigen** in der Werkzeugzeile aktiviert ist.

Sample-Editor-Inspector

Der **Inspector** enthält Steuerelemente und Parameter, mit denen Sie das im **Sample-Editor** geöffnete Audio-Event bearbeiten können.

- Im Fenster **Sample-Editor** können Sie den **Inspector** ein-/ausblenden, indem Sie in der Werkzeugzeile auf **Fenster-Layout einrichten** klicken und den **Inspector** aktivieren oder deaktivieren.

HINWEIS

Im Editor in der unteren Zone wird der **Inspector** immer in der linken Zone des **Projekt**-Fensters angezeigt.

- Um die **Inspector**-Registerkarten zu öffnen oder zu schließen, klicken Sie auf ihre Namen.



WEITERFÜHRENDE LINKS

[Den Editor-Inspector öffnen](#) auf Seite 45

Hitpoints-Bereich

Auf der **Hitpoints**-Registerkarte können Sie Hitpoints bearbeiten, um Ihr Audiomaterial in Slices aufzuteilen. Hier können Sie Maps zur Groove-Quantisierung, Marker, Regionen, und Events auf der Basis von Hitpoints erzeugen.

- Um die **Hitpoints**-Registerkarte zu öffnen, klicken Sie auf den dazugehörigen Reiter im **Inspector**.



Lineal

Das Lineal zeigt die Zeitachse und das Anzeigeformat des Projekts an, das Projekttempo-Raster.

Das Lineal befindet sich über der Wellenformanzeige. Es wird immer angezeigt.

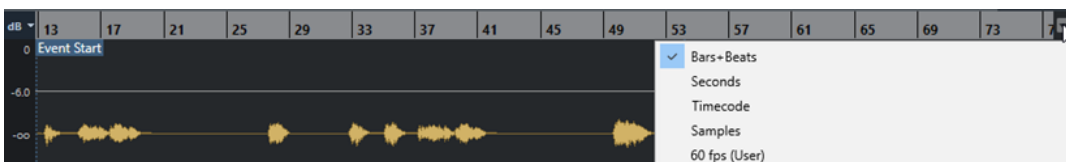

Wellenformanzeige

In der Wellenformanzeige wird die Wellenform des bearbeiteten Audio-Clips angezeigt.

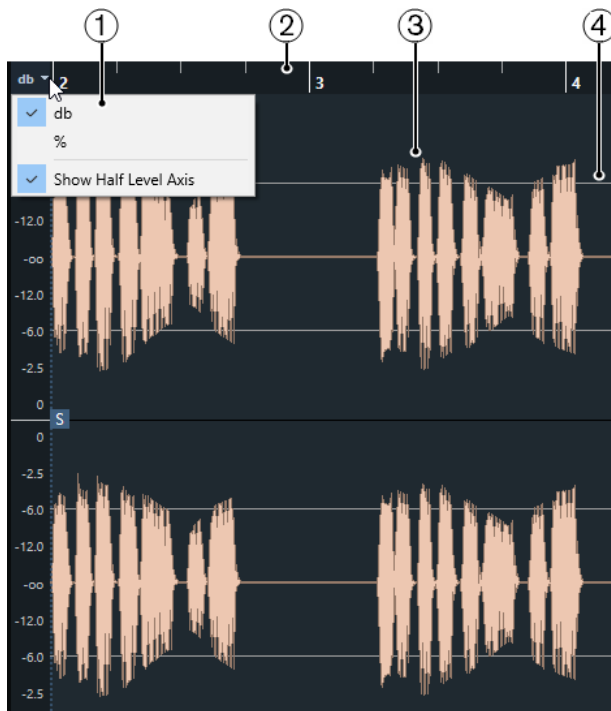

1 Pegelskala-Menü

Hier können Sie den Pegel als Prozentwert oder in Dezibel anzeigen. Außerdem können Sie hier die Anzeige der 50%-Linie aktivieren.

2 Lineal

Zeigt das Projekttempo-Raster an.

3 Audiowellenform

In der Wellenformanzeige wird die Wellenform des ausgewählten Audiomaterials angezeigt.

4 50%-Linie

Um die 50%-Linie anzuzeigen, öffnen Sie das Pegelskala-Menü und wählen Sie **50%-Linie anzeigen**.

HINWEIS

Sie können die Darstellung der Wellenform im **Programmeinstellungen**-Dialog einrichten (**Event-Anzeige - Audio**).

Vertikal zoomen

Sie können vertikal in die Wellenform einzuzoomen. So können Sie bestimmte Details der Wellenform anzeigen.

VORGEHENSWEISE

- Ziehen Sie den vertikalen Zoom-Schieberegler nach unten, um einzuzoomen, oder nach oben, um auszuzoomen.



ERGEBNIS

Die vertikale Skalierung wird relativ zur Höhe des **Sample-Editors** geändert.

Horizontal zoomen

Sie können horizontal in die Wellenform einzuzoomen. Auf diese Weise können Sie die Zeitachse größer oder kleiner darstellen.

VORGEHENSWEISE

- Ziehen Sie den horizontalen Zoom-Schieberegler nach rechts, um einzuzoomen, oder nach links, um auszuzoomen.



ERGEBNIS

Die horizontale Zoom-Stufe wird unter der Infozeile als Samples pro Pixel angezeigt. Sie können die Anzeige horizontal so weit vergrößern, dass weniger als ein Sample pro Bildschirmpunkt angezeigt wird. Dies ist erforderlich, um das **Stift**-Werkzeug nutzen zu können.

HINWEIS

- Wenn Sie bis auf ein Sample oder weniger pro Bildschirmpunkt vergrößert haben, ist das Erscheinungsbild der Samples von der Option **Wellenformen interpolieren** im **Programmeinstellungen**-Dialog (unter **Event-Anzeige – Audio**) abhängig.
-

Zoom-Untermenü

Im **Zoom**-Untermenü des **Bearbeiten**-Menüs finden Sie Optionen zum Vergrößern/Verkleinern im **Sample-Editor**.

- Um das **Zoom**-Untermenü zu öffnen, wählen Sie **Bearbeiten > Zoom**.

Die folgenden Optionen sind verfügbar:

Vergrößern

Vergrößert die Darstellung um einen Schritt, wobei der um den Positionszeiger liegende Bereich angezeigt wird.

Verkleinern

Verkleinert die Darstellung um einen Schritt, wobei der um den Positionszeiger liegende Bereich angezeigt wird.

Ganzes Fenster

Verkleinert die Darstellung, so dass der gesamte Clip in der Wellenformanzeige sichtbar ist.

Ganze Auswahl

Verkleinert die Darstellung, so dass der gesamte Clip in der Wellenformanzeige sichtbar ist.

Auswahl vergrößern (horiz.)

Vergrößert die Darstellung so weit, dass der aktuelle Auswahlbereich die gesamte Wellenformanzeige ausfüllt.

Ganzes Event

Vergrößert bzw. verkleinert die Darstellung so weit, dass in der Wellenformanzeige der Bereich des Clips angezeigt wird, der dem bearbeiteten Audio-Event entspricht. Diese Option ist nicht verfügbar, wenn Sie den **Sample-Editor** vom **Pool** aus geöffnet haben.

Vertikal vergrößern

Vergrößert die Darstellung auf vertikaler Ebene um einen Schritt.

Vertikal verkleinern

Verkleinert die Darstellung auf vertikaler Ebene um einen Schritt.

Zoom rückgängig machen/wiederholen

Mit diesen Optionen können Sie die zuletzt vorgenommene Zoom-Einstellung rückgängig machen oder wiederherstellen.

Auswahlbereiche bearbeiten

Im **Sample-Editor** können Sie Auswahlbereiche bearbeiten. Dies ist hilfreich, wenn Sie einen bestimmten Bereich in der Wellenform schnell bearbeiten oder ein neues Event oder einen neuen Clip erzeugen möchten.

Sie können nur einen Bereich auf einmal auswählen. Die Auswahl wird im **Auswahlfeld** in der **Infozeile** angezeigt.

WEITERFÜHRENDE LINKS

[Virtuelle Kopien](#) auf Seite 171

Bereich auswählen

VORAUSSETZUNGEN

Nulldurchgänge finden ist in der Werkzeugzeile aktiviert. Diese Option stellt sicher, dass Anfang und Ende eines Auswahlbereiches sich immer an Nulldurchgängen befinden.

VORGEHENSWEISE

1. Aktivieren Sie in der Werkzeugzeile das **Auswahlbereich**-Werkzeug.
2. Klicken Sie auf die Position in der Wellenformanzeige, an der der Bereich beginnen soll, und ziehen Sie bis zu der Position, an der er enden soll.
3. Optional: Führen Sie eine der folgenden Aktionen durch, um die Größe des Auswahlbereichs zu ändern:
 - Ziehen Sie am linken oder rechten Rand des Auswahlbereichs bis zu einer neuen Position.
 - Halten Sie die **Umschalttaste** gedrückt und klicken Sie auf eine neue Position.

ERGEBNIS

Der ausgewählte Bereich wird in der Wellenformanzeige hervorgehoben.

HINWEIS

Sie können auch die Funktionen im **Auswahl**-Menü dazu verwenden, Bereiche auszuwählen.

WEITERFÜHRENDE LINKS

[Auswahl-Menü](#) auf Seite 379

Auswahl-Menü

Auswahl-Menü im Bearbeiten-Menü

Wenn Sie **Bearbeiten** > **Auswahl** auswählen, werden die folgenden Funktionen verfügbar:

Alle

Der gesamte Clip wird ausgewählt.

Keine

Die gesamte Auswahl wird aufgehoben.

In Loop

Wählt das Audiomaterial zwischen dem linken und rechten Locator aus.

Vom Anfang bis Positionszeiger

Wählt das Audiomaterial zwischen dem Beginn des Clips und dem Positionszeiger aus.

Vom Positionszeiger bis Ende

Wählt das Audiomaterial zwischen dem Positionszeiger und dem Ende des Clips aus. Diese Option ist verfügbar, wenn sich der Positionszeiger innerhalb des Clips befindet.

Event auswählen

Wählt das Event aus.

Auswahlbeginn zum Positionszeiger

Der Beginn des Auswahlbereichs wird an den Positionszeiger verschoben. Diese Option ist verfügbar, wenn sich der Positionszeiger innerhalb des Clips befindet.

Auswahlende zum Positionszeiger

Das Ende des Auswahlbereichs wird an den Positionszeiger verschoben, oder an das Ende des Clips, wenn sich der Positionszeiger rechts vom Clip befindet.

Events aus Auswahlbereichen erzeugen

Sie können ein neues Event erzeugen, das nur den Auswahlbereich wiedergibt.

VORGEHENSWEISE

1. Wählen Sie einen Bereich aus.
 2. Ziehen Sie den Auswahlbereich auf eine Audiospur im **Projekt**-Fenster.
-

WEITERFÜHRENDE LINKS

[Bereich auswählen](#) auf Seite 379

Clips aus Auswahlbereichen erzeugen

Sie können einen neuen Clip erzeugen, der nur den Auswahlbereich wiedergibt.

VORGEHENSWEISE

1. Wählen Sie einen Bereich aus.
 2. Klicken Sie auf den gewünschten Bereich und wählen Sie **Audio > Auswahl als Datei**.
 3. Führen Sie eine der folgenden Aktionen durch:
 - Klicken Sie auf **Ersetzen**, wenn Sie das Original ersetzen möchten.
 - Klicken Sie auf **Nein**, wenn Sie das Original beibehalten möchten.
-

ERGEBNIS

Ein neues **Sample-Editor**-Fenster mit dem neuen Clip wird geöffnet. Dieser Clip verweist auf dieselbe Audiodatei wie der ursprüngliche Clip, enthält jedoch nur das Audiomaterial des Auswahlbereichs.

Regionenliste

Regionen sind Bereiche innerhalb eines Audio-Clips, mit denen Sie wichtige Bereiche im Audiomaterial markieren können. In der Regionen-Zone können Sie für den ausgewählten Audio-Clip Regionen hinzufügen und bearbeiten.

- Um **Regionen** ein-/auszublenden, klicken Sie auf der Werkzeugzeile auf den Schalter **Fenster-Layout einrichten** und aktivieren oder deaktivieren Sie **Regionen**.

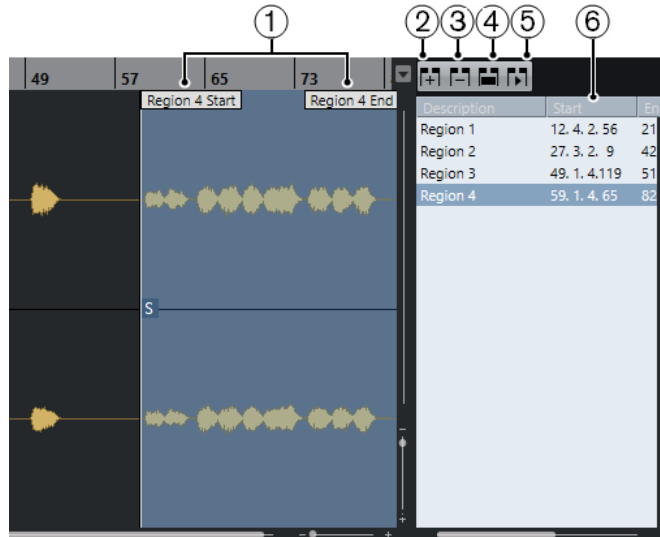

Die folgenden Bedienelemente sind verfügbar:

- 1 Regionanfang/Regionende**
Zeigt Anfang und Ende einer Region in der Audiowellensform an.
- 2 Region hinzufügen**
Hiermit können Sie eine Region des aktuellen Auswahlbereichs erzeugen.
- 3 Region entfernen**
Hiermit können Sie die ausgewählte Region entfernen.
- 4 Region auswählen**
Wenn Sie eine Region in der Liste auswählen und auf diesen Schalter oberhalb der Liste klicken, wird der entsprechende Bereich des Audio-Clips ausgewählt (als ob Sie ihn mit dem **Auswahlbereich**-Werkzeug ausgewählt hätten) und vergrößert. Dies ist sinnvoll, wenn Sie z. B. einen Effekt nur auf eine bestimmte Region anwenden möchten.
- 5 Region wiedergeben**
Die ausgewählte Region wird wiedergegeben.
- 6 Regionenliste**
Hiermit können Sie Regionen in der Audiowellensform auswählen und anzeigen.

Regionen erzeugen

VORAUSSETZUNGEN

Sie haben in der Werkzeugzeile auf **Fenster-Layout einrichten** geklickt und **Regionen** aktiviert.

VORGEHENSWEISE

1. Aktivieren Sie in der Werkzeugzeile des **Sample-Editors** das **Auswahlbereich**-Werkzeug und wählen Sie in der Wellenformanzeige den Bereich aus, den Sie in eine Region umwandeln möchten.
2. Führen Sie eine der folgenden Aktionen durch:

- Klicken Sie oberhalb der Regionenliste auf **Region hinzufügen**.
- Wählen Sie **Audio > Erweitert > Event oder Auswahl als Region**.

Es wird eine Region erzeugt, die dem Auswahlbereich entspricht.

3. Optional: Doppelklicken Sie auf den Namen der Region in der Liste und geben Sie einen neuen Namen ein.
-

ERGEBNIS

Die Region wird zur Regionenliste hinzugefügt.

WEITERE SCHRITTE

Klicken Sie auf die Region in der Regionenliste, um sie sofort im **Sample-Editor** anzuzeigen.

WEITERFÜHRENDE LINKS

[Regionen erzeugen](#) auf Seite 392

Regionen anhand von Hitpoints erzeugen

Sie können Regionen anhand von Hitpoints erzeugen. Das ist sinnvoll, wenn Sie bestimmte Sounds isolieren möchten.

VORAUSSETZUNGEN

Das Audio-Event, aus dem Sie Regionen erzeugen möchten, ist im **Sample-Editor** geöffnet, und die Hitpoints befinden sich an den richtigen Positionen.

VORGEHENSWEISE

- Klicken Sie im **Hitpoints**-Bereich des **Inspectors** auf **Regionen erzeugen**.
-

ERGEBNIS

Regionen werden zwischen zwei Hitpoints im **Sample-Editor** erzeugt.

Anfangs- und Endpositionen von Regionen anpassen

VORAUSSETZUNGEN

Sie haben in der Werkzeugzeile auf **Fenster-Layout einrichten** geklickt und **Regionen** aktiviert. Sie haben Regionen erzeugt.

VORGEHENSWEISE

- Führen Sie eine der folgenden Aktionen durch:
 - Ziehen Sie den **Regionanfang**- oder **Regionende**-Griff auf eine andere Position in der Wellenformanzeige.
 - Doppelklicken Sie auf das **Anfang**- oder **Ende**-Feld in der Regionenliste und geben Sie einen neuen Wert ein.

HINWEIS

Die Positionen werden in dem Anzeigeformat angegeben, das Sie für das Lineal und die Infozeile ausgewählt haben. Die Werte beziehen sich auf den Beginn des Audio-Clips.

Regionen entfernen

VORAUSSETZUNGEN

Sie haben in der Werkzeugzeile auf **Fenster-Layout einrichten** geklickt und **Regionen** aktiviert. Sie haben Regionen erzeugt.

VORGEHENSWEISE

1. Wählen Sie in der Regionenliste die Region aus, die Sie entfernen möchten.
 2. Klicken Sie oberhalb der Regionenliste auf **Region entfernen**.
-

ERGEBNIS

Die Region wird aus der Regionenliste entfernt.

Audio-Events aus Regionen erzeugen

Mittels Ziehen und Ablegen können Sie Audio-Events aus Regionen erzeugen.

VORAUSSETZUNGEN

Sie haben in der Werkzeugzeile auf **Fenster-Layout einrichten** geklickt und **Regionen** aktiviert. Sie haben Regionen erzeugt.

VORGEHENSWEISE

1. Wählen Sie die Region in der Regionenliste aus.
 2. Ziehen Sie die Region zu der gewünschten Position im **Projekt**-Fenster.
-

ERGEBNIS

Aus der Region wird ein Event erzeugt.

Rasterpunkt

Der Rasterpunkt ist ein Marker innerhalb eines Audio-Events, der als Referenzposition verwendet werden kann.

- Um den Rasterpunkt anzuzeigen, aktivieren Sie in der Werkzeugzeile den Befehl **Audio-Event anzeigen**.

Der Rasterpunkt wird am Beginn des Audio-Events eingefügt, aber Sie können ihn zu einer anderen relevanten Position im Audio-Event verschieben.

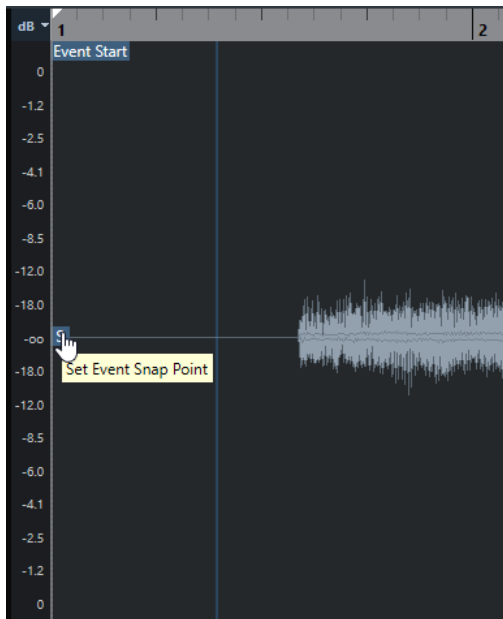

Der Rasterpunkt wird verwendet, wenn **Raster** aktiviert ist und Sie einen Clip aus dem **Sample-Editor** in die Event-Anzeige einfügen. Er wird auch verwendet, wenn Sie Events in der Event-Anzeige verschieben oder kopieren.

Im **Sample-Editor** können Sie die folgenden Rasterpunkte bearbeiten:

- Event-Rasterpunkt
Dieser wird im **Sample-Editor** angezeigt, wenn Sie einen Clip aus dem **Projekt-Fenster** heraus öffnen.
- Clip-Rasterpunkt
Dieser wird im **Sample-Editor** angezeigt, wenn Sie einen Clip aus dem **Pool** heraus öffnen.

HINWEIS

Der Clip-Rasterpunkt dient als Vorgabe für den Event-Rasterpunkt. Beim Einrasten wird jedoch der Event-Rasterpunkt berücksichtigt.

WEITERFÜHRENDE LINKS

[Werkzeugzeile des Sample-Editors](#) auf Seite 370

Rasterpunkt einstellen

VORAUSSETZUNGEN

Das Audio-Event ist im **Sample-Editor** geöffnet, und **Audio-Event anzeigen** ist in der Werkzeugzeile aktiviert.

VORGEHENSWEISE

1. Optional: Wählen Sie im **Sample-Editor** das **Scrubben**-Werkzeug aus.
So können Sie das Audiomaterial hören, während Sie den Rasterpunkt einstellen.
 2. Bewegen Sie den Mauszeiger über den Rasterpunkt und ziehen Sie ihn an die gewünschte Position im Audio-Event.
Der Mauszeiger wird zu einem Handsymbol, und ein Tooltip weist darauf hin, dass Sie den Rasterpunkt einstellen können.
-

ERGEBNIS

Der Event-Rasterpunkt wird an die Position angepasst, an die Sie ihn gezogen haben.

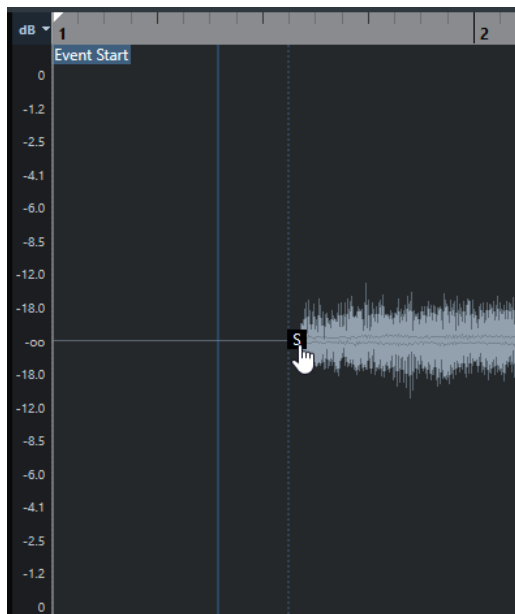

HINWEIS

Sie können den Rasterpunkt auch einstellen, indem Sie den Positionszeiger an die gewünschte Position setzen und **Audio > Rasterpunkt zum Positionszeiger** wählen.

Hitpoints

Hitpoints markieren musikalisch wichtige Positionen in Audiodateien. Cubase kann diese Positionen durch Analyse der Ansätze und Melodieänderungen ermitteln und automatisch Hitpoints erzeugen.

HINWEIS

Alle Hitpoint-Bearbeitungsvorgänge können im Fenster **Sample-Editor** und im Editor in der unteren Zone vorgenommen werden.

Wenn Sie eine Audiodatei durch Aufnehmen oder Importieren zu Ihrem Projekt hinzufügen, berechnet Cubase automatisch die Hitpoints. Im **Projekt**-Fenster werden Hitpoints für das ausgewählte Event angezeigt, vorausgesetzt, der Zoom-Faktor ist hoch genug eingestellt.

Die Hitpoint-Funktionen sind im Bereich **Hitpoints** des **Sample-Editors** verfügbar.

Sie können Hitpoints zu folgenden Zwecken verwenden:

- Erzeugen von Slices des Audiomaterials
Mit Slices können Sie Tempo und Timing des Audiomaterials ändern, ohne seine Tonhöhe oder Qualität zu beeinflussen. Auch können Sie einzelne Sounds aus Loops ersetzen oder extrahieren.
- Audio quantisieren
- Marker aus dem Audiomaterial erstellen
- Regionen aus dem Audiomaterial erstellen
- Events aus dem Audiomaterial erstellen
- MIDI-Noten aus dem Audiomaterial erstellen

HINWEIS

Hitpoints eignen sich am besten für Schlagzeug- oder Rhythmus-Aufnahmen oder Loops.

Hitpoints berechnen

Wenn Sie eine Audiodatei durch Aufnehmen oder Importieren zu Ihrem Projekt hinzufügen, berechnet Cubase automatisch die Hitpoints.

VORGEHENSWEISE

1. Importieren oder erstellen Sie eine Audiodatei.
Cubase ermittelt automatisch Hitpoints.

HINWEIS

Wenn ihre Audiodatei sehr groß ist, kann dies eine Weile dauern.

- Wählen Sie das Audio-Event im **Projekt**-Fenster aus und stellen Sie einen ausreichend großen Vergrößerungsfaktor ein.
-

ERGEBNIS

Die berechneten Hitpoints für das ausgewählte Event werden im **Projekt**-Fenster angezeigt.

HINWEIS

Wenn Sie die automatische Hitpoint-Berechnung deaktivieren möchten, deaktivieren Sie **Automatische Berechnung von Hitpoints aktivieren** im **Programmeinstellungen**-Dialog (unter **Bearbeitungsoptionen – Audio**).

Hitpoint-Filter im Hitpoint-Bereich

Cubase ermittelt und filtert Hitpoints automatisch. Wenn das Ergebnis nicht Ihren Erwartungen entspricht, können Sie Hitpoints aber auch manuell filtern.

- Um Hitpoints zu filtern, öffnen Sie das Audio-Event im **Sample-Editor** und öffnen Sie den **Hitpoints**-Bereich.



Schwellenwert

Filtert Hitpoints nach ihren Signalspitzen. Ziehen Sie den Schieberegler nach rechts, um Hitpoints leiserer Signale, z. B. Übersprechen, auszuschließen.

Intensität

Filtert Hitpoints nach ihrer Intensität. Ziehen Sie den Schieberegler nach rechts, um weniger intensive Hitpoints auszuschließen.

Minimale Länge

Filtert Hitpoints nach der Entfernung zwischen zwei Hitpoints. So können Sie zu kurze Slices vermeiden.

Zählzeiten

Filtert Hitpoints nach ihrer musikalischen Position. So können Sie Hitpoints ausschließen, die nicht in einen bestimmten Bereich eines festgelegten Zählzeitwerts passen.

Hitpoints manuell bearbeiten

Für die weitere Bearbeitung ist es sehr wichtig, dass die Hitpoints sich an den richtigen Positionen befinden. Falls die automatische Hitpoint-Berechnung Ihre Erwartungen nicht erfüllt, können Sie Hitpoints auch manuell bearbeiten.

VORAUSSETZUNGEN

Das Audio-Event wird im **Sample-Editor** geöffnet, und im **Hitpoints**-Bereich werden Hitpoints nach ihren Signalspitzen und/oder ihrer Intensität, nach ihren Abständen oder nach ihrer musikalischen Position gefiltert.

VORGEHENSWEISE

1. Aktivieren Sie im **Hitpoints**-Bereich im **Inspector** das Werkzeug **Hitpoints bearbeiten**.

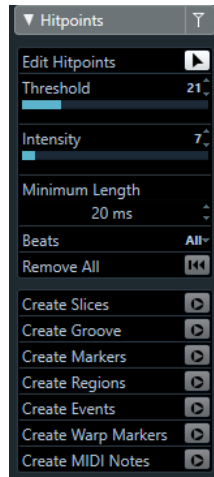

2. Klicken Sie in der Wellenformanzeige zwischen zwei Hitpoints.
Der Mauszeiger wird zu einem Lautsprechersymbol, und der Tooltip **Slice wiedergeben** wird angezeigt. Das Slice wird von Anfang bis Ende wiedergegeben.

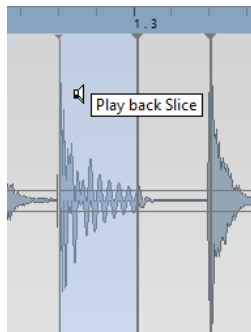

3. Um einen Hitpoint zu deaktivieren, den Sie nicht benötigen, drücken Sie die **Umschalttaste** und klicken Sie auf die Linie, die den Hitpoint darstellt.
Der Mauszeiger wird zu einem Kreuzsymbol, und der Tooltip **Hitpoints ausschalten** wird angezeigt. Deaktivierte Hitpoints werden für weitere Bearbeitungen nicht berücksichtigt.

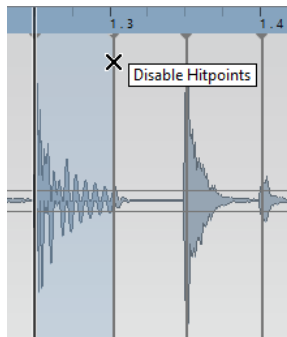

4. Drücken Sie die **Tab-Taste**, um zum nächsten Slice zu springen.
Das Slice wird automatisch wiedergegeben.

- Um einen Hitpoint einzufügen, drücken Sie die **Alt-Taste** und klicken Sie auf die Position, an der Sie den Hitpoint einfügen möchten.
Der Mauszeiger wird zu einem Stiftsymbol, und der Tooltip **Hitpoint einfügen** wird angezeigt.
 - Um einen Hitpoint zu verschieben, bewegen Sie den Mauszeiger auf der vertikalen Linie, die den Hitpoint darstellt, und ziehen Sie nach links oder rechts.
Der Mauszeiger wird zu einem Doppelpfeil, und der Tooltip **Hitpoint verschieben** wird angezeigt. Verschobene Hitpoints werden standardmäßig gesperrt.
 - Um sicherzustellen, dass ein Hitpoint nicht versehentlich ausgefiltert wird, sperren Sie ihn, indem Sie auf ihn klicken.
Der Tooltip **Hitpoint sperren** wird angezeigt.
-

ERGEBNIS

Die Hitpoints werden entsprechend Ihren Einstellungen bearbeitet.

HINWEIS

Um einen Hitpoint in seinen ursprünglichen Zustand zurückzusetzen, drücken Sie die **Strg-Taste/Befehlstaste-Alt-Taste**, bis der Tooltip **Hitpoints einschalten/Sperre aufheben** angezeigt wird, und klicken Sie.

WEITERFÜHRENDE LINKS

[Hitpoint-Filter im Hitpoint-Bereich](#) auf Seite 387

Hitpoints im Projekt-Fenster anfahren

Sie können die Hitpoints eines Audio-Events im **Projekt**-Fenster einzeln anfahren.

VORAUSSETZUNGEN

Die Option **Automatische Berechnung von Hitpoints aktivieren** lässt sich im **Programmeinstellungen**-Dialog (unter **Bearbeitungsoptionen – Audio**) aktivieren.

VORGEHENSWEISE

- Wählen Sie die Audiospur, die das Audio-Event enthält, dessen Hitpoints Sie anspringen möchten.
 - Führen Sie eine der folgenden Aktionen durch:
 - Drücken Sie **Alt-Taste-N**, um zum nächsten Hitpoint zu springen.
 - Drücken Sie **Alt-Taste-B**, um zum vorherigen Hitpoint zu springen.
-

ERGEBNIS

Der Positionszeiger springt zum entsprechenden Hitpoint.

Slices

Hitpoints ermöglichen es Ihnen, Slices zu erzeugen, wobei jede Slice idealerweise einen einzelnen Sound oder eine einzelne Zählzeit darstellt.

Mit Slices können Sie Tempo und Timing des Audiomaterials ändern, ohne seine Tonhöhe oder Qualität zu beeinflussen.

HINWEIS

Slices werden im **Sample-Editor** erzeugt und im **Audio-Part-Editor** bearbeitet.

Dazu eignet sich Audiomaterial mit den folgenden Merkmalen:

- Jeder einzelne Sound hat eine deutliche Attack-Phase.
- Die Aufnahmequalität ist gut.
- Das aufgenommene Audiomaterial weist keine Nebengeräusche (Crosstalk) auf.
- Das Audiomaterial ist frei von verwischenden Effekten, wie z. B. Delays.

Slices erzeugen

Mit Slices können Sie Tempo und Timing des Audiomaterials ändern, ohne seine Tonhöhe oder Qualität zu beeinflussen.

VORAUSSETZUNGEN

Das Audio-Event ist im **Sample-Editor** geöffnet, und die Hitpoints befinden sich an den richtigen Positionen.

HINWEIS

Wenn Sie Slices erzeugen, werden alle Events, die auf diesen bearbeiteten Clip verweisen, ebenfalls ersetzt.

VORGEHENSWEISE

- Führen Sie eine der folgenden Aktionen durch:
 - Klicken Sie im **Hitpoints**-Bereich im **Inspector** auf **Slices erzeugen**.
 - Wählen Sie **Audio > Hitpoints > Audio-Slices aus Hitpoints erstellen**.
-

ERGEBNIS

Die Bereiche zwischen den Hitpoints werden aufgeteilt und gelten nun als separate Events. Das ursprüngliche Audio-Event wird durch einen Audio-Part ersetzt, der die Slices enthält.

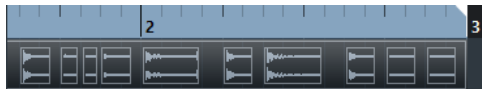

Das Audiomaterial wird ohne Unterbrechungen im Projekttempo wiedergegeben.

WEITERE SCHRITTE

Ändern Sie das Projekttempo. Die Slices werden entsprechend verschoben und behalten ihre relativen Positionen innerhalb des Parts bei.

Doppelklicken Sie auf den aufgeteilten Audio-Part und ersetzen oder extrahieren Sie einzelne Slices im **Audio-Part-Editor**.

WEITERFÜHRENDE LINKS

[Slices und das Projekttempo](#) auf Seite 390

[Audio-Part-Editor](#) auf Seite 397

Slices und das Projekttempo

Das Projekttempo wirkt sich auf die Wiedergabe des geteilten Audiomaterials aus.

WEITERFÜHRENDE LINKS

[Lücken schließen](#) auf Seite 391

[Überlappungen löschen](#) auf Seite 391

[Musik-Modus](#) auf Seite 396

[Globale Auto-Fade-Einstellungen vornehmen](#) auf Seite 258

[Auto-Fade-Einstellungen für einzelne Spuren vornehmen](#) auf Seite 258

Lücken schließen

Wenn das Projekttempo niedriger ist als das Tempo des ursprünglichen Audiomaterials, können hörbare Lücken zwischen den Slice-Events im Part auftreten. Sie können diese Lücken schließen, damit das Audiomaterial ohne Unterbrechungen wiedergegeben wird.

VORGEHENSWEISE

- Führen Sie eine der folgenden Aktionen durch:
 - Wählen Sie **Audio > Erweitert > Lücken schließen (Time-Stretch)**, um Time-Stretch auf jedes Slice anzuwenden und die Lücken zu schließen.
Aktivieren Sie ggf. automatische Fades für die Audiospur des Parts und stellen Sie das Fade-Out auf 10 ms, um Clicks zu verhindern.
 - Wählen Sie **Audio > Erweitert > Lücken schließen (Crossfade)**, um Crossfades auf die Slices anzuwenden und die Lücken zu schließen.

WEITERE SCHRITTE

HINWEIS

Wenn Sie später das Tempo noch einmal ändern, sollten Sie Ihre Aktionen rückgängig machen und die ursprüngliche, zeitlich nicht veränderte Datei verwenden.

Überlappungen löschen

Wenn das Projekttempo höher als das Tempo des ursprünglichen Audio-Events ist, können die Slice-Events im Part überlappen. Sie können diese Überlappungen entfernen.

VORGEHENSWEISE

1. Klicken Sie mit der rechten Maustaste in der Spurliste auf die gewünschte Spur und wählen Sie im Kontextmenü **Auto-Fade-Einstellungen**.
2. Aktivieren Sie im Dialog **Auto-Fades** die Option **Auto-Crossfades**.
3. Klicken Sie auf **OK**.
4. Wählen Sie die überlappenden Events im Part aus und wählen Sie dann **Audio > Erweitert > Keine Event-Überlappungen**.

ERGEBNIS

Der Klang wird geglättet.

Maps zur Groove-Quantisierung erzeugen

Mit Hitpoints können Sie eine Map zur Groove-Quantisierung erzeugen.

VORAUSSETZUNGEN

Das Audio-Event, aus dem Sie das Timing extrahieren möchten, ist im **Sample-Editor** geöffnet, und die Hitpoints befinden sich an den richtigen Positionen.

VORGEHENSWEISE

- Klicken Sie im **Hitpoints**-Bereich im **Inspector** auf **Groove-Preset**.
-

ERGEBNIS

Der Groove wird aus dem Audio-Event extrahiert und im Einblendmenü **Quantisierungs-Presets** in der Werkzeugzeile des **Projekt**-Fensters automatisch ausgewählt.

WEITERE SCHRITTE

Öffnen Sie das **Quantisierungsfeld** und speichern Sie den Groove als Preset.

Marker erzeugen

Sie können an Hitpoint-Positionen Marker erzeugen. Dadurch ist es möglich, an Hitpoint-Positionen einzurasten.

VORAUSSETZUNGEN

Das Audio-Event, aus dem Sie Marker erzeugen möchten, ist im **Sample-Editor** geöffnet, und die Hitpoints befinden sich an den richtigen Positionen.

VORGEHENSWEISE

- Klicken Sie im **Hitpoints**-Bereich im **Inspector** auf **Marker erzeugen**.
-

ERGEBNIS

Wenn Sie Ihrem Projekt keine Markerspur hinzugefügt haben, wird diese automatisch erzeugt und aktiviert, und ein Marker wird an jeder Hitpoint-Position erzeugt.

WEITERFÜHRENDE LINKS

[Marker](#) auf Seite 269

Regionen erzeugen

Sie können an Hitpoint-Positionen Regionen erzeugen. Dadurch können Sie aufgenommene Sounds isolieren.

VORAUSSETZUNGEN

Das Audio-Event, aus dem Sie Regionen erzeugen möchten, ist im **Sample-Editor** geöffnet, und die Hitpoints befinden sich an den richtigen Positionen.

VORGEHENSWEISE

- Klicken Sie im **Hitpoints**-Bereich im **Inspector** auf **Regionen erzeugen**.
-

ERGEBNIS

Regionen werden zwischen zwei Hitpoints im **Sample-Editor** erzeugt.

WEITERFÜHRENDE LINKS

[Regionen erzeugen](#) auf Seite 381

Events erzeugen

Sie können an Hitpoint-Positionen Events erzeugen.

VORAUSSETZUNGEN

Das Audio-Event, aus dem Sie Events erzeugen möchten, ist im **Sample-Editor** geöffnet, und die Hitpoints befinden sich an den richtigen Positionen.

VORGEHENSWEISE

- Klicken Sie im **Hitpoints**-Bereich im **Inspector** auf **Events erzeugen**.
-

ERGEBNIS

Events werden zwischen zwei Hitpoints erzeugt.

MIDI-Noten

Sie können MIDI-Noten aus Hitpoints erzeugen. Sie können diese Funktion z. B. nutzen, um Schlagzeugschläge zu verdoppeln, zu ersetzen oder anzureichern, indem Sie Sounds eines VST-Instruments triggern.

VORAUSSETZUNGEN

Das Audio-Event, aus dem Sie MIDI-Noten erzeugen möchten, ist im **Sample-Editor** geöffnet, und die Hitpoints befinden sich an den richtigen Positionen.

VORGEHENSWEISE

1. Klicken Sie im **Hitpoints**-Bereich im **Inspector** auf **MIDI-Noten erzeugen**.
 2. Richten Sie im Dialog **Hitpoints in MIDI-Noten umwandeln** die Parameter ein.
 3. Klicken Sie auf **OK**.
-

ERGEBNIS

Eine MIDI-Spur wird zu Ihrem Projekt hinzugefügt, und MIDI-Noten werden an jeder Hitpoint-Position erzeugt.

WEITERE SCHRITTE

Weisen Sie der MIDI-Spur ein VST-Instrument zu und wählen Sie einen Klang, um das Audiomaterial anzureichern.

Hitpoints in MIDI-Noten umwandeln (Dialog)

Wenn Sie MIDI-Noten aus Hitpoints erzeugen, können Sie festlegen, wie Hitpoints umgewandelt werden sollen.

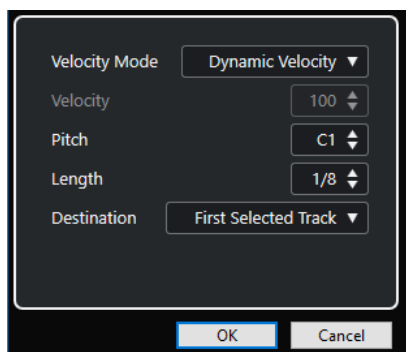

Die folgenden Optionen sind verfügbar:

Anschlagstärkemodeus

Hiermit können Sie einen Anschlagstärkemodeus auswählen.

- Wenn Sie möchten, dass die Anschlagstärkewerte der erzeugten MIDI-Noten entsprechend den Spitzenpegeln der betreffenden Hitpoints variieren, wählen Sie **Dynamische Anschlagstärke**.
- Wenn Sie allen erzeugten MIDI-Noten denselben Anschlagstärkewert zuweisen möchten, wählen Sie **Feste Anschlagstärke**.

Anschlagstärke

Stellt die **Feste Anschlagstärke** ein.

Tonhöhe

Legt eine Tonhöhe für alle erzeugten MIDI-Noten fest.

Länge

Legt eine Notenlänge für alle erzeugten MIDI-Noten fest.

Ziel

Hiermit können Sie ein Ziel auswählen.

- Um den MIDI-Part auf der ersten ausgewählten MIDI- oder Instrumentenspur zu platzieren, wählen Sie **Erste ausgewählte Spur**.

HINWEIS

Alle MIDI-Parts, die sich aus vorherigen Extraktionen auf dieser Spur befinden, werden gelöscht.

- Um eine MIDI-Spur für den MIDI-Part zu erzeugen, wählen Sie **Neue MIDI-Spur**.
- Um den MIDI-Part in die Zwischenablage zu kopieren, wählen Sie **Projekt-Zwischenablage**.

Tempo von Audiomaterial anpassen

Cubase bietet verschiedene Funktionen, mit denen Sie das Tempo des Audiomaterials in Ihrem Projekt anpassen können.

Im Fenster **Sample-Editor** und im Editor in der unteren Zone können Sie die folgenden Bearbeitungsvorgänge zur Tempoanpassung vornehmen:

- **An Projekttempo anpassen**
Dehnt das ausgewählte Event so, dass es dem Projekttempo entspricht.
- **Musik-Modus**
Wendet Echtzeit-Time-Stretching auf Audio-Clips an, so dass sie dem Projekttempo entsprechen.

WEITERFÜHRENDE LINKS

[Audiomaterial an Projekttempo anpassen](#) auf Seite 395

[Musik-Modus](#) auf Seite 396

Algorithmus-Presets

Sie können ein Algorithmus-Preset auswählen, das für Echtzeit-Wiedergabe und Time-Stretch angewendet wird.

Das Einblendmenü **Warp-Algorithmus des Audio-Clips** in der **Sample-Editor**-Werkzeugzeile enthält mehrere Presets, die über die Audioqualität des Echtzeit-Time-Stretching entscheiden.

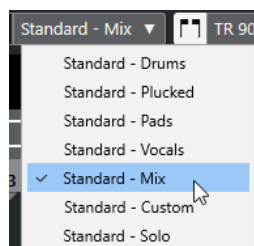

Das Algorithmus-Preset beeinflusst Warp-Änderungen im **Musik-Modus**.

WEITERFÜHRENDE LINKS

[Algorithmus-Presets](#) auf Seite 395

[Algorithmen für Time-Stretch](#) auf Seite 359

Audiomaterial an Projekttempo anpassen

Sie können Audio-Loops an das Projekttempo anpassen.

VORGEHENSWEISE

1. Wählen Sie **Datei > Importieren > Audiodatei**, wählen Sie die Audio-Loop aus, die Sie importieren möchten, und klicken Sie auf **OK**.
 2. Wählen Sie die Audio-Loop im Projekt aus.
 3. Wählen Sie **Audio > Erweitert > An Projekttempo anpassen**.
-

ERGEBNIS

Die Audio-Loop wird an das Projekttempo angepasst.

Musik-Modus

Mit dem **Musik-Modus** können Sie Audio-Loops an das Projekttempo anpassen.

Wenn Sie den **Musik-Modus** für einen Audio-Clip aktivieren, wird Echtzeit-Stretching auf den Clip angewendet, so dass er mit dem Projekttempo übereinstimmt. Audio-Events werden wie MIDI-Events an die Tempoänderungen in Cubase angepasst.

Im **Sample-Editor** können Sie den **Musik-Modus** in der Werkzeugzeile aktivieren.

HINWEIS

- Sie können den **Musik-Modus** auch über den **Pool** aktivieren/deaktivieren, indem Sie das entsprechende Kontrollkästchen in der Spalte **Musik-Modus** verwenden.
 - Cubase unterstützt ACID®-Loops. Bei diesen Loops handelt es sich um Standard-Audiodateien, in die Tempo-/Längeninformationen eingebettet sind. Beim Importieren von ACID®-Dateien in Cubase wird der **Musik-Modus** automatisch aktiviert und die Loops werden an das Projekttempo angepasst.
-

Audio-Part-Editor

Der **Audio-Part-Editor** bietet eine Übersicht über die ausgewählten Audio-Parts. Er ermöglicht es Ihnen, Parts durch Schneiden und Einfügen, Crossfading, Zeichnen von Pegelkurven oder durch die Bearbeitung von Parts anzuzeigen und wiederzugeben. Die Bearbeitung ist nicht-destruktiv, so dass Sie jederzeit die Änderungen rückgängig machen können.

Sie können den **Audio-Part-Editor** in einem separaten Fenster oder in der unteren Zone des **Projekt**-Fensters öffnen. Das Öffnen des **Audio-Part-Editors** in der unteren Zone des **Projekt**-Fensters ist nützlich, wenn Sie aus einer festen Zone des **Projekt**-Fensters auf die Funktionen des **Audio-Part-Editors** zugreifen möchten.

Auf folgende Arten können Sie einen Audio-Part im **Audio-Part-Editor** öffnen:

- Doppelklicken Sie im **Projekt** auf einen Audio-Part.
- Wählen Sie im **Projekt**-Fenster einen Audio-Part aus und drücken Sie die **Eingabetaste** oder **Strg-Taste/Befehlstaste-E**.
- Wählen Sie im **Projekt**-Fenster einen Audio-Part aus und wählen Sie **Audio > Audio-Part-Editor öffnen**.
- Weisen Sie im **Tastaturbefehle**-Dialog in der **Editoren**-Kategorie einen Tastaturbefehl für **Audio-Part-Editor öffnen** zu. Wählen Sie im **Projekt**-Fenster einen Audio-Part aus und verwenden Sie den Tastaturbefehl.

HINWEIS

Wenn Sie **Audio > Editor-Einstellungen einrichten** auswählen, wird der **Programmeinstellungen**-Dialog auf der **Editoren**-Seite geöffnet. Legen Sie in den Einstellungen fest, ob der **Audio-Part-Editor** in einem separaten Fenster oder in der unteren Zone des **Projekt**-Fensters geöffnet werden soll.

Das Fenster **Audio-Part-Editor**:

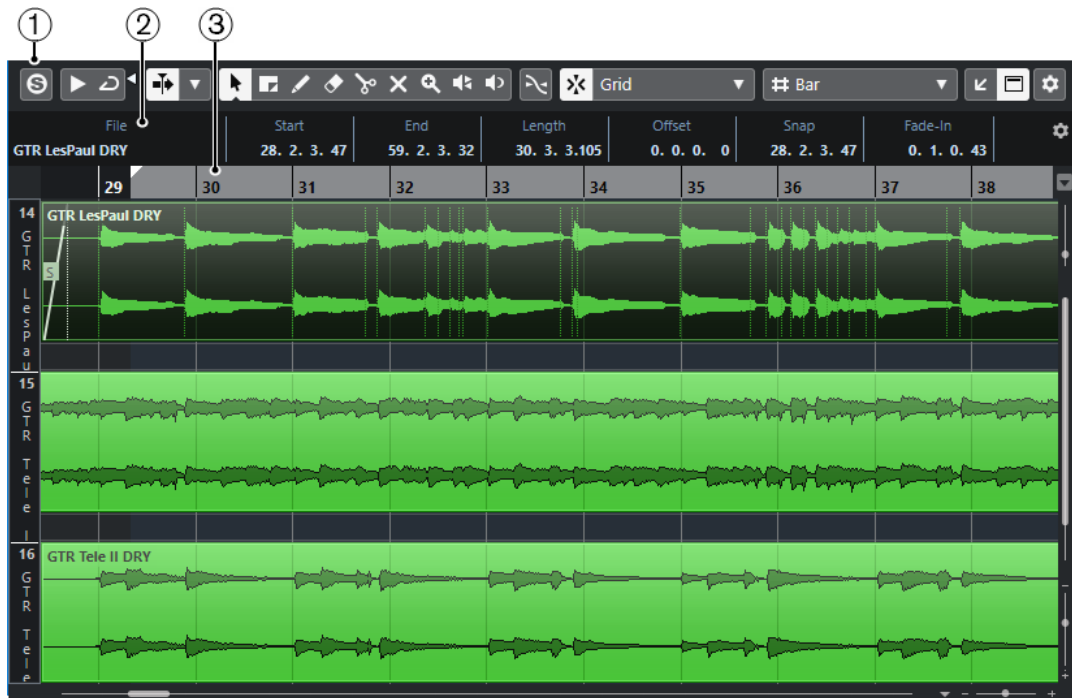

Der **Audio-Part-Editor** in der unteren Zone des **Projekt-Fensters**:

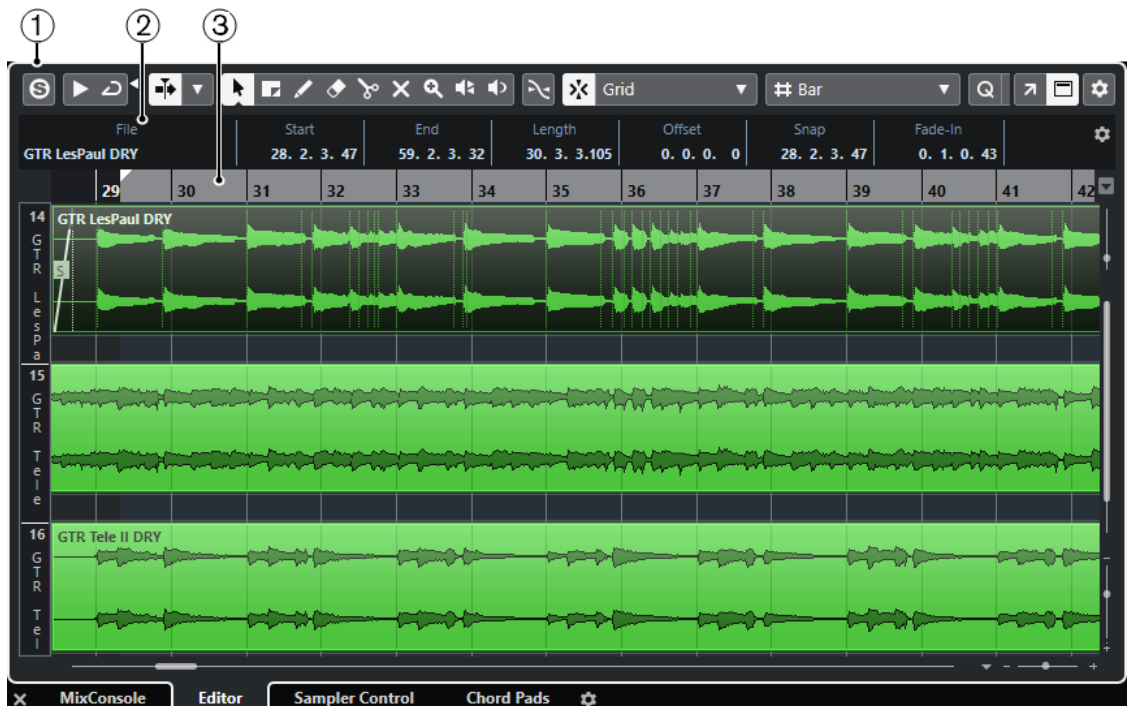

- 1 **Werkzeugzeile**
Enthält Werkzeuge zum Auswählen, Bearbeiten und Wiedergeben von Audio-Parts.
- 2 **Infozeile**
Zeigt Informationen über die Audio-Parts an.
- 3 **Lineal**
Zeigt die Zeitachse und das Anzeigeformat des Projekts an.

WEITERFÜHRENDE LINKS

[Editor in der unteren Zone öffnen](#) auf Seite 51

[Den Editor-Inspector öffnen](#) auf Seite 45
[Lineal](#) auf Seite 39
[Infozeile](#) auf Seite 41
[Werkzeugzeile im Audio-Part-Editor](#) auf Seite 399

Werkzeugzeile im Audio-Part-Editor

Die Werkzeugzeile enthält Werkzeuge zum Auswählen, Bearbeiten und Wiedergeben von Audio-Parts.

- Um Werkzeugzeilenelemente einzublenden oder auszublenden, klicken Sie mit der rechten Maustaste auf die Werkzeugzeile und aktivieren oder deaktivieren Sie die Elemente.

Die folgenden Optionen sind verfügbar:

Info/Solo

Solo-Editor



Gibt nur das ausgewählte Audiomaterial wieder.

Linke Trennlinie

Linke Trennlinie



Werkzeuge, die links von der Trennlinie platziert werden, werden immer angezeigt.

Automatischer Bildlauf

Automatischer Bildlauf



Der Projekt-Positionszeiger bleibt während der Wiedergabe sichtbar.

Einstellungen für automatischen Bildlauf auswählen



Hier können Sie **Seite umblättern** oder **Stabiler Positionszeiger** und **Automatischen Bildlauf während der Bearbeitung aufheben** aktivieren.

Vorschau

Wiedergabe



Spielt das ausgewählte Audiomaterial ab.

Auswahl als Loop wiedergeben



Wiederholt die Wiedergabe, bis Sie **Wiedergabe** deaktivieren.

Lautstärke



Hiermit können Sie die Lautstärke einstellen.

Werkzeugschalter

Objektauswahl



Wählt Audio-Parts aus.

Auswahlbereich



Wählt Bereiche aus.

Zoom



Zoomt ein. Halten Sie die **Alt-Taste** gedrückt und klicken Sie, um die Darstellung zu verkleinern.

Löschen



Löscht Audio-Parts.

Trennen



Trennt Audio-Parts.

Stummschalten



Schaltet Audio-Parts stumm.

Stift



Zeichnet eine Lautstärkekurve.

Wiedergabe



Hiermit können Sie den Clip ab der angeklickten Position wiedergeben, bis Sie die Maustaste loslassen.

Scrubben



Hiermit können Sie Positionen im Audiomaterial anfahren.

Part-Auswahl und -Einstellungen

Part-Grenzen anzeigen



Hiermit können Sie Grenzen für den aktiven Audio-Part innerhalb der linken und rechten Locatoren ein- und ausblenden.

Nur aktiven Part bearbeiten



Beschränkt Bearbeitungsvorgänge auf den aktiven Part.

Bearbeiteter Part

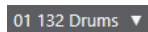

Zeigt alle Parts an, die ausgewählt waren, als Sie den Editor geöffnet haben, und ermöglicht es Ihnen, einen Part zu aktivieren.

Kicker

Anfang nach links



Verlängert das ausgewählte Element durch Verschieben des Startpunkts nach links.

Anfang nach rechts



Verkürzt das ausgewählte Element durch Verschieben des Startpunkts nach rechts.

Event nach links



Verschiebt das ausgewählte Element nach links.

Event nach rechts



Verschiebt das ausgewählte Element nach rechts.

Endpunkt nach links



Verkürzt das ausgewählte Element durch Verschieben des Endpunkts nach links.

Endpunkt nach rechts



Verlängert das ausgewählte Element durch Verschieben des Endpunkts nach rechts.

Raster

Nulldurchgänge finden



Beschränkt die Bearbeitung auf Nulldurchgänge, d. h. auf Positionen, deren Amplitude null ist.

Raster Ein/Aus



Beschränkt die horizontale Bewegung und Positionierung auf spezifische Positionen.

Rastermodus



Hiermit können Sie festlegen, an welchen Positionen Events einrasten sollen.

Rastertyp

Rastertyp



Hiermit können Sie einen Rastertyp auswählen. Dabei hängen die verfügbaren Optionen vom Anzeigeformat für das Lineal ab. Wenn Sie **Sekunden** als Linealformat eingestellt haben, stehen zeitbasierte Rasteroptionen zur Verfügung. Wenn Sie **Takte+Zählzeiten** als Linealformat eingestellt haben, stehen musikalische Rasteroptionen zur Verfügung.

Quantisierung

Näherungsweise Quantisierung ein/aus



Aktiviert/Deaktiviert die näherungsweise Quantisierung.

Quantisierungs-Presets



Hiermit können Sie ein Quantisierungs-Preset auswählen.

Quantisierung anwenden



Wendet die Quantisierungseinstellungen an.

Quantisierungsfeld öffnen



Öffnet das **Quantisierungsfeld**.

Event-Farben

Farbe für ausgewählte Spuren oder Events auswählen



Hiermit können Sie Farben für Audio-Parts festlegen.

Spur-Loop

Spur-Loop



Aktiviert/Deaktiviert die Spur-Loop für den bearbeiteten Part.

Rechte Trennlinie

Rechte Trennlinie



Werkzeuge, die rechts von der Trennlinie platziert werden, werden immer angezeigt.

Fenster-Zonen

In separatem Fenster öffnen



Dieser Schalter ist im Editor in der unteren Zone verfügbar. Er öffnet den Editor in einem separaten Fenster.

In unterer Zone öffnen



Dieser Schalter ist im Editor-Fenster verfügbar. Er öffnet den Editor in der unteren Zone des **Projekt**-Fensters.

Info ein/aus



Hiermit können Sie die Infozeile aktivieren/deaktivieren.

Werkzeugzeile einrichten



Öffnet ein Einblendmenü, in dem Sie einstellen können, welche Elemente der Werkzeugzeile sichtbar sein sollen.

WEITERFÜHRENDE LINKS

[Einstellungen für automatischen Bildlauf \(Menü\) auf Seite 197](#)

[Automatischen Bildlauf während der Bearbeitung aufheben auf Seite 197](#)

Infozeile

Die Infozeile enthält Informationen über den Audio-Part, z. B. Start, Ende, Länge oder Time-Stretch-Algorithmus.

File	Start	End	Length	Offset	Snap
04 piano 01	1. 1. 1. 0	3. 1. 1. 0	2. 0. 0. 0	0. 0. 0. 0	1. 1. 1. 0
Fade-In	Fade-Out	Volume	Lock	Transpose	Fine-Tune
0. 0. 0. 0	0. 0. 0. 0	0.00 dB	-	0	0
Mute	Musical Mode	Algorithm			
-	-	Standard - Mix			

- Um die Infozeile ein- oder auszublenden, aktivieren Sie auf der Werkzeugzeile **Info ein/aus**.
Der Ein/Aus-Status der Infozeile im **Audio-Part-Editor** und im Editor in der unteren Zone sind voneinander unabhängig.

WEITERFÜHRENDE LINKS

[Werkzeugzeile im Audio-Part-Editor auf Seite 399](#)

Lineal

Das Lineal zeigt die Zeitachse und das Anzeigeformat des Projekts an.

Sie können ein separates Anzeigeformat auswählen, indem Sie auf den Pfeilschalter rechts klicken. Wählen Sie dann eine Option aus dem Einblendmenü.

Unterspuren

Unterspuren erleichtern es Ihnen, mit mehreren Audio-Events in einem Part zu arbeiten. Das Auswählen und Bearbeiten von Events ist viel übersichtlicher, wenn Sie einige der Events auf eine andere Unterspур verschieben.



Wenn **Raster** deaktiviert ist und Sie ein Event auf eine andere Unterspur verschieben möchten, ohne es dabei nach rechts oder links zu verschieben, halten Sie die **Strg-Taste/Befehlstaste** gedrückt und ziehen Sie das Event nach oben oder unten.

WEITERFÜHRENDE LINKS

[Mit Spuren arbeiten](#) auf Seite 137

Bearbeitungsvorgänge

Alle Bearbeitungsvorgänge können im **Audio-Part-Editor** und im Editor in der unteren Zone vorgenommen werden.

Das Vergrößern und Verkleinern der Darstellung, das Auswählen und die Bearbeitung im **Audio-Part-Editor** funktionieren genauso wie im **Projekt-Fenster**.

HINWEIS

Wenn Sie einen Part bearbeiten, bei dem es sich um eine virtuelle Kopie handelt, wirken sich alle Bearbeitungsschritte auf alle virtuellen Kopien dieses Parts aus.

WEITERFÜHRENDE LINKS

[Projekt-Fenster](#) auf Seite 30

[Virtuelle Kopien](#) auf Seite 171

Wiedergabe

Beim Anhören mit dem **Lautsprecher**-Werkzeug oder dem **Wiedergabe**-Symbol wird das Audiomaterial direkt an den Main-Mix-Bus (den Standard-Ausgangsbus) geleitet.

Wiedergabe mit dem Wiedergabe-Werkzeug starten

Sie können das **Wiedergabe**-Werkzeug verwenden, um die einmalige Wiedergabe einer Auswahl zu starten oder – anhand der Funktion **Auswahl als Loop wiedergeben** – die Wiedergabe als Loop zu starten.

VORGEHENSWEISE

1. Führen Sie eine der folgenden Aktionen durch:
 - Um den Bereich zwischen dem ersten und letzten ausgewählten Event wiederzugeben, wählen Sie die Events mit dem **Objektauswahl**-Werkzeug aus.
 - Um einen Bereich wiederzugeben, wählen Sie einen Bereich mit dem **Auswahlbereich**-Werkzeug aus.
 - Um die Wiedergabe von der aktuellen Position des Positionszeigers aus zu beginnen, fahren Sie mit dem Positionszeiger an die gewünschte Position.
2. Klicken Sie in der Werkzeugzeile auf **Wiedergabe**.

HINWEIS

Wenn Sie **Auswahl als Loop wiedergeben** aktivieren, wird die Wiedergabe fortgesetzt, bis Sie **Wiedergabe** deaktivieren.

WEITERFÜHRENDE LINKS

[Werkzeugzeile im Audio-Part-Editor](#) auf Seite 399

Wiedergabe anhand des Wiedergabe-Werkzeugs

VORGEHENSWEISE

1. Wählen Sie **Wiedergabe** in der Werkzeugzeile.
 2. Klicken Sie in einem Audio-Part auf die Position, ab der Sie die Wiedergabe starten möchten, und halten Sie die Maustaste gedrückt.
-

ERGEBNIS

Der Audio-Part wird wiedergegeben. Die Wiedergabe stoppt am Ende des Parts, auf den Sie geklickt haben.

WEITERFÜHRENDE LINKS

[Werkzeugzeile im Audio-Part-Editor](#) auf Seite 399

Wiedergabe anhand der normalen Wiedergabefunktion

VORGEHENSWEISE

1. Setzen Sie den Positionszeiger an die Position, ab der Sie die Wiedergabe starten möchten.
 2. Optional: Aktivieren Sie in der Werkzeugzeile des **Audio-Part-Editors** die Option **Solo-Editor**.
Auf diese Weise werden nur die Events im bearbeiteten Teil wiedergegeben.
 3. Aktivieren Sie im **Transportfeld** den Schalter **Start**.
-

Unabhängige Spur-Loop einrichten

Die unabhängige Spur-Loop ist eine Art Mini-Cycle, der nur den bearbeiteten Part betrifft. Wenn Sie den Loop-Schalter einschalten, werden im Part die Events, die sich innerhalb der Loop befinden, kontinuierlich und vollkommen unabhängig wiederholt – andere Events (auf anderen Spuren) werden wie gewohnt wiedergegeben. Die Spur-Loop richtet sich nur an einer Stelle nach der normalen Wiedergabe – wenn die Wiedergabe wieder von vorne beginnt, beginnt auch die Spur-Loop am Anfang des bearbeiteten Parts.

VORGEHENSWEISE

1. Aktivieren Sie **Spur-Loop** auf der Werkzeugzeile.
Wenn der Schalter nicht angezeigt wird, klicken Sie mit der rechten Maustaste auf die Werkzeugzeile und schalten Sie im angezeigten Einblendmenü die Option **Spur-Loop** ein.
2. Für den Anfangspunkt der Loop klicken Sie mit gedrückter **Strg-Taste/Befehlstaste** in das Lineal, für den Endpunkt der Loop mit gedrückter **Alt-Taste**.

HINWEIS

Sie können die Positionen für Loop-Anfang und Loop-Ende auch als Zahlenwerte in den Feldern neben dem **Loop**-Schalter eingeben.

ERGEBNIS

Die Loop wird im Lineal blau angezeigt.

HINWEIS

Die Events werden in einer Loop wiedergegeben, solange der **Loop**-Schalter aktiviert und der **Audio-Part-Editor** geöffnet ist.

WEITERFÜHRENDE LINKS

[Einrichtungsoptionen](#) auf Seite 730

[Werkzeugzeile im Audio-Part-Editor](#) auf Seite 399

Scrubben

In der Werkzeugzeile des **Audio-Part-Editors** befindet sich ein separates Symbol zum **Scrubben**. Abgesehen davon funktioniert das Scrubben genauso wie im **Projekt**-Fenster.

WEITERFÜHRENDE LINKS

[Scrubben](#) auf Seite 160

Arbeiten mit mehreren Parts

Wenn Sie den **Audio-Part-Editor** öffnen und mehrere Parts im Projekt-Fenster ausgewählt sind (auf derselben oder auf unterschiedlichen Spuren), kann es sein, dass diese nicht alle in das Editor-Fenster passen. Dadurch wird es bei der Bearbeitung schwierig, einen Überblick über die vorhandenen Parts zu erhalten.

Aus diesem Grund stehen Ihnen auf der Werkzeugzeile Funktionen zur Verfügung, welche die Arbeit mit mehreren Parts einfacher und intuitiver gestalten:

- Im Einblendmenü **Bearbeiteter Part** werden alle Parts angezeigt, die ausgewählt waren, als Sie den Audio-Part-Editor geöffnet haben. Hier können Sie einen Part für die Bearbeitung aktivieren.
Wenn Sie im Einblendmenü einen Part auswählen, wird er automatisch aktiviert und in der Anzeige zentriert dargestellt.

HINWEIS

Sie können einen Part auch aktivieren, indem Sie mit dem **Objektauswahl**-Werkzeug darauf klicken.

- Mit **Nur aktiven Part bearbeiten** können Sie die Bearbeitungsvorgänge auf den aktiven Part beschränken.
Wenn Sie diese Option aktivieren und **Bearbeiten > Alles > auswählen** wählen, werden alle Events im aktiven Part ausgewählt, nicht jedoch Events in anderen Parts.
- Sie können die Größe des aktiven Parts so anpassen, dass er den gesamten dargestellten Bereich ausfüllt, indem Sie **Bearbeiten > Zoom > Ganzes Event** wählen.
- Wenn Sie die Option **Part-Grenzen anzeigen** aktivieren, werden die Grenzen des aktiven Parts in der Darstellung gekennzeichnet.
Wenn diese Option aktiviert ist, werden alle Parts bis auf den aktiven Part in der Anzeige grau dargestellt, so dass die Part-Grenzen deutlich hervortreten. Darüber hinaus werden für den Anfangs- bzw. den Endpunkt des Parts im Lineal zwei Marker angezeigt, die nach dem aktiven Part benannt sind. Sie können diese Marker wie gewünscht verschieben und so die Part-Grenzen anpassen.
- Es ist möglich, zwischen den Parts umzuschalten, indem Sie sie anhand von Tastaturbefehlen aktivieren. Im **Tastaturbefehle**-Dialog gibt es in der **Bearbeiten**-Kategorie zwei Funktionen: **Nächsten Part aktivieren** und **Vorherigen Part aktivieren**. Legen Sie für diese Funktionen Tastaturbefehle fest, um zwischen Parts hin- und herzuschalten.

WEITERFÜHRENDE LINKS

[Tastaturbefehle](#) auf Seite 713

[Werkzeugzeile im Audio-Part-Editor](#) auf Seite 399

Sampler-Spuren (nur Cubase Elements)

Mit der Sampler-Spur-Funktion können Sie beliebiges Audiomaterial aus Ihrer Audio-Sample-Bibliothek chromatisch per MIDI wiedergeben. Sie können neue Klänge auf Basis bestimmter Samples erzeugen und bearbeiten und sie in ein vorhandenes Projekt integrieren.

Die Sampler-Spur-Funktionen umfassen:

- Eine Sampler-Spur, mit der Sie die Wiedergabe des in der **Sampler Control** geladenen Audio-Samples steuern können.
- Die **Sampler Control**, mit der Sie Audio-Samples laden und bearbeiten können.

WEITERFÜHRENDE LINKS

[Sampler-Spuren erzeugen](#) auf Seite 408

[Sampler Control](#) auf Seite 408

Audio-Samples in die Sampler Control laden

Sie können Audio-Samples durch Ziehen in die **Sampler Control** laden.

In Cubase können Sie Mono- oder Stereo-Samples in den Dateiformaten `.wav` oder `.aiff` in die **Sampler Control** laden.

- Um ein Audio-Sample zu laden, ziehen Sie es aus der **MediaBay**, der Event-Anzeige des **Projekt**-Fensters oder dem Explorer/macOS Finder in die **Sampler Control**.

WICHTIG

Wenn die **Sampler Control** bereits ein Audio-Sample enthält, werden dieses Sample sowie all seine Einstellungen überschrieben.

HINWEIS

- Audio-Samples, die Sie in die **Sampler Control** laden, werden nicht in den Audio-Ordner des Projekts kopiert. Wenn Sie Ihr Projekt einschließlich aller in die **Sampler Control** geladenen Audio-Samples archivieren oder freigeben möchten, müssen Sie ein in sich geschlossenes Projekt erzeugen.
- Im **Pool** werden alle in die **Sampler Control** geladenen Audio-Samples in einem eigenen Sampler-Spur-Unterverzeichnis im Haupt-Audio-Ordner aufgelistet.

WEITERFÜHRENDE LINKS

[In sich geschlossene Projekte](#) auf Seite 87

[Pool](#) auf Seite 422

MIDI-Parts in Sampler Control laden

Sie können MIDI-Parts aus Instrumentenspuren oder MIDI-Spuren durch Ziehen in die **Sampler Control** laden.

HINWEIS

Damit dies funktioniert, muss die Instrumentenspur oder MIDI-Spur mit einem VST-Instrument verbunden sein.

- Um einen MIDI-Part zu laden, ziehen Sie ihn aus der **MediaBay**, der Event-Anzeige des **Projekt**-Fensters oder dem Explorer/macOS Finder in die **Sampler Control**.

WICHTIG

Wenn die **Sampler Control** bereits MIDI-Daten enthält, werden diese überschrieben.

Cubase erzeugt eine Audiodatei aus dem MIDI-Part. Dazu zählen die Instrumentenklänge und die Kanaleinstellungen aus dem VST-Instrument oder dem Return-Kanal. Die Audiodatei wird in den Audio-Ordner des Projekts kopiert.

WEITERFÜHRENDE LINKS

[VST-Instrumente](#) auf Seite 485

[Instrumentenspur-Inspector](#) auf Seite 101

[Inspector für MIDI-Spuren](#) auf Seite 111

Sampler-Spuren erzeugen

Um eine Sampler-Spur zu erzeugen, führen Sie eine der folgenden Aktionen durch:

- Wählen Sie im **Projekt**-Fenster ein Audio-Event aus und wählen Sie **Audio > Sampler-Spur erzeugen**.
- Klicken Sie in der **MediaBay** mit der rechten Maustaste auf eine Audiodatei und wählen Sie **Sampler-Spur erzeugen**.
- Öffnen Sie im **Inspector** des **Sample-Editors** den **Bereich**-Abschnitt und klicken Sie auf **Sampler-Spur erzeugen**.
Aus dem ausgewählten Bereich wird eine Sampler-Spur erzeugt. Wenn kein Bereich ausgewählt ist, wird das gesamte Event verwendet.
- Wählen Sie im Kontextmenü der Spurliste die Option **Sampler-Spur hinzufügen**.
In diesem Fall ist die **Sampler Control** leer und Sie müssen ein Audio-Sample durch Ziehen laden.

Sampler Control

Wenn die Sampler-Spur ausgewählt ist, steht in der unteren Zone des **Projekt**-Fensters die **Sampler Control** zur Verfügung. In der **Sampler Control** können Sie Samples bzw. bestimmte Bereiche der Samples anzeigen, bearbeiten und wiedergeben.



1 Werkzeugzeile

Enthält Werkzeuge, mit denen Sie das Audio-Sample auswählen und bearbeiten, Spur-Presets sortieren und das Sample zusammen mit seinen Einstellungen in ein Instrument übertragen können.

2 Wellenformanzeige/Hüllkurven-Editor

Zeigt die Wellenform des Samples an und ermöglicht es Ihnen, den Wiedergabebereich für das Sample festzulegen und eine Loop einzustellen.

Wenn die Hüllkurven-Editoren für den Pitch-, Filter- oder Amp-Bereich angezeigt werden, können Sie ihre Hüllkurven-Einstellungen hier anpassen.

3 Klangparameter-Bereich

Hier können Sie Einstellungen für Time-Stretch und Formanten-Verschiebung (**AudioWarp**-Bereich), Stimmung und Tonhöhenmodulation (**Pitch**-Bereich), Filter (**Filter**-Bereich) oder Pegel und Panorama (**Amp**-Bereich) vornehmen.

4 Keyboard-Bereich

Hier können Sie den Tastenbereich des Samples sowie seinen Grundton und den Modulationsbereich des Pitchbend-Rads einstellen. Diese Einstellungen werden verwendet, wenn Sie mit einem externen MIDI-Gerät arbeiten.

WEITERFÜHRENDE LINKS

[Sampler-Spuren erzeugen](#) auf Seite 408

[Wellenformanzeige](#) auf Seite 412

[Hüllkurven-Editoren](#) auf Seite 415

[Klangparameter-Bereich](#) auf Seite 413

[Keyboard-Bereich](#) auf Seite 418

Werkzeugzeile der Sampler Control

Die Werkzeugzeile der **Sampler Control** enthält verschiedene Einstellungen und Funktionen.

Automationsdaten lesen

R

Hiermit können Sie Spurautomationsdaten lesen.

Automationsdaten schreiben

W

Hiermit können Sie Spurautomationsdaten schreiben.

Zwischen A und B wechseln

A B

Hiermit können Sie zwischen verschiedenen Parametereinstellungen wechseln.

Anzeige für empfangene Events



Diese LED zeigt eingehende MIDI-Befehle über den ausgewählten MIDI-Eingang an. Die LED leuchtet auf, wenn Note-On- und Controller-Befehle empfangen werden. So können Sie prüfen, ob Cubase und Ihr MIDI-Keyboard mit demselben MIDI-Geräteeingang verbunden sind.

Nulldurchgänge finden



Beschränkt die Sample-Bearbeitung auf Nulldurchgänge, d. h. auf Positionen, deren Amplitude null ist.

Automatischer Bildlauf



Der Projekt-Positionszeiger bleibt während der Wiedergabe sichtbar.

Preset-Bereich

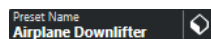

Zeigt den Namen des für die Sampler-Spur geladenen Spur-Presets an. Sie können außerdem Presets speichern und laden.

Audiodatei importieren



Öffnet den Dialog **Audio importieren**, mit dem Sie eine Audiodatei in die **Sampler Control** laden können.

HINWEIS

Wenn die **Sampler Control** bereits eine Audiodatei enthält, wird diese durch die neue Datei ersetzt.

Dateiname



Zeigt den Dateinamen des Samples an.

Tempo



Zeigt das Tempo des Samples an.

Grundton



Zeigt den Grundton an, der die Tonhöhe des Samples bestimmt. Sie können den Grundton ändern, indem Sie einen neuen Wert in das Wertefeld eingeben oder den Grundton-Griff auf das Keyboard in der **Sampler Control** ziehen.

Loop Mode

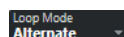

Hiermit können Sie einen Loop-Modus für die Wiedergabe per MIDI auswählen.

- Wenn dies auf **No Loop** eingestellt ist, wird das Sample einmal wiedergegeben.
- Wenn dies auf **Continuous** eingestellt ist, wird das Sample als kontinuierliche Loop wiedergegeben.

- Wenn dies auf **Alternate** eingestellt ist, wird das Sample als Loop abwechselnd vorwärts und rückwärts wiedergegeben.
- Wenn dies auf **Once** eingestellt ist, wird das Sample einmal geloopt.
- Wenn dies auf **Until Release** eingestellt ist, wird das Sample kontinuierlich geloopt, bis Sie die Taste am Keyboard loslassen.
- Wenn dies auf **Alternate Until Release** eingestellt ist, wird das Sample als Loop abwechselnd vorwärts und rückwärts wiedergegeben, solange Sie die Taste gedrückt halten.

One Shot



Das Sample wird einmal von Anfang bis Ende wiedergegeben, unabhängig von den Loop-Einstellungen.

MIDI Reset



Stoppt die Wiedergabe und setzt alle MIDI-Controller auf ihre Standardwerte zurück. Dies ist z. B. nützlich, wenn Sie die Wiedergabe eines langen Audio-Samples im **One-Shot**-Modus anhalten möchten.

Festgelegte Tonhöhe



Wenn ein Sample durch eine andere MIDI-Note ausgelöst wird als durch die in der **Grundton**-Einstellung festgelegte, wird die Tonhöhe des Samples entsprechend geändert. Wenn **Festgelegte Tonhöhe** aktiviert ist, wird die Beziehung zwischen der gespielten Note und dem Grundton ignoriert, so dass alle Tasten das Sample in seiner ursprünglichen Tonhöhe wiedergeben.

Sample umkehren



Kehrt das Sample um. So können Sie das Sample rückwärts wiedergeben.

Monophoner Modus



Aktiviert die monophone Wiedergabe. Bei Soloinstrumenten führt dies beim Spielen normalerweise zu einem natürlicheren Klang. Wenn die monophone Wiedergabe aktiviert ist, wird eine Note, die durch eine andere Note abgelöst wird, erneut ausgelöst, wenn Sie die abgelöste Note halten und die neue loslassen. So können Sie z. B. Triller spielen, indem Sie eine Note halten und eine andere Note schnell und wiederholt anschlagen.

Wenn diese Option deaktiviert ist, können Sie bis zu 128 Noten gleichzeitig spielen.

Zu neuem Instrument übertragen



Hiermit können Sie das Audio-Sample mit all seinen **Sampler Control**-Einstellungen in ein Instrument übertragen, das in eine neue Instrumentenspur geladen wird.

In separatem Fenster öffnen



Öffnet die **Sampler Control** in einem separaten Fenster.

In unterer Zone öffnen



Öffnet die **Sampler Control** in der unteren Zone.

WEITERFÜHRENDE LINKS

[Grundton manuell einstellen](#) auf Seite 419

[Loops für Audio-Samples einrichten](#) auf Seite 418

[Samples aus der Sampler Control in VST-Instrumente übertragen](#) auf Seite 420

Wellenformanzeige

In der Wellenformanzeige wird die Wellenform Ihres Audio-Samples angezeigt. Hier können Sie den Anfang und das Ende des Audio-Samples, der Loop und des Fade-Ins/Fade-Outs festlegen.



Sample Start

Legt den Anfang des Samples fest. Bei der Wiedergabe wird alles Audiomaterial vor dem Sample-Anfang ignoriert.

Sample End

Legt das Ende des Samples fest. Bei der Wiedergabe wird alles Audiomaterial nach dem Sample-Ende ignoriert.

Sustain Loop Start

Legt fest, wo die Sustain-Loop beginnt.

Sustain Loop End

Legt fest, wo die Sustain-Loop endet. Wenn dieser Marker erreicht ist, springt die Wiedergabe wieder an den Anfang der Sustain-Loop.

Fade-In Length

Legt die Fade-In-Länge fest.

Fade-Out Length

Legt die Fade-Out-Länge fest.

Sustain Loop Crossfade Length

Loop-Crossfades ermöglichen nahtlosere Loops. Dieser Marker bestimmt die Länge für das Loop-Crossfade.

Lineal

Das Lineal zeigt die Zeitachse im festgelegten Anzeigeformat.

- Um das Format auszuwählen, klicken Sie auf das Pfeil-Symbol rechts neben dem Lineal und wählen Sie im Einblendmenü die gewünschte Option aus.
Sie können Takte und Zählzeiten, Sekunden oder Samples anzeigen.

Zoomen

- Um die Zeit- und Pegelachsen ein-/auszuzoomen, verwenden Sie die horizontalen und vertikalen Zoom-Schieberegler oder die entsprechenden Tastaturbefehle.

WEITERFÜHRENDE LINKS

[Tastaturbefehle](#) auf Seite 713

Klangparameter-Bereich

Im Klangparameter-Bereich können Sie Einstellungen für Time-Stretch und Formantverschiebung (**AudioWarp**-Bereich), Stimmung und Tonhöhenmodulation (**Pitch**-Bereich), Filter (**Filter**-Bereich) oder Pegel und Panorama (**Amp**-Bereich) vornehmen.

AudioWarp-Bereich

Im **AudioWarp**-Bereich können Sie Ihre Samples mit Hilfe von Time-Stretching und Formantverschiebung bearbeiten.

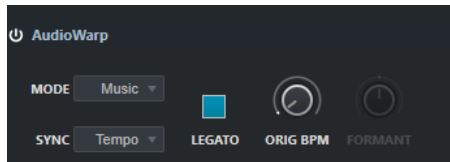

- Um die AudioWarp-Einstellungen zu aktivieren, klicken Sie auf **Activate/Deactivate AudioWarp**.

AudioWarp-Modus

- Der **Solo**-Modus bietet Parameter für Time-Stretching und Formantverschiebung. Dieser Modus eignet sich für Loops und Samples von Soloinstrumenten oder Gesang.
- Der **Music**-Modus bietet Parameter für Time-Stretching. Dieser Modus eignet sich für komplexes Material wie Schlagzeug-Loops und Samples mit verschiedenen Instrumenten. Er benötigt eine erheblich höhere CPU-Leistung als der **Solo**-Modus.

HINWEIS

Je mehr das Sample gestreckt wird, desto höher die CPU-Belastung.

AudioWarp Sync Mode

Hiermit können Sie die Wiedergabegeschwindigkeit des Samples an das Projekttempo anpassen.

- Wenn **Off** ausgewählt ist, wird die Wiedergabegeschwindigkeit manuell in Prozent angegeben.
- Wenn **Tempo** ausgewählt ist, wird die Wiedergabegeschwindigkeit anhand des Verhältnisses zwischen dem ursprünglichen Tempo des Samples und dem Tempo der Host-Anwendung berechnet.

Legato

Wenn diese Option deaktiviert ist, beginnt die Wiedergabe jeder Note, die über MIDI gespielt wird, ab dem Positionszeiger der **Sampler Control**.

Wenn diese Option aktiviert ist, beginnt die Wiedergabe der ersten Note ab dem Positionszeiger, und alle folgenden Noten beginnen an der aktuellen Wiedergabeposition und werden wiedergegeben, solange die erste Note gehalten wird.

Speed

Wenn der **AudioWarp-Sync-Modus** auf **Off** gestellt ist, können Sie die Wiedergabegeschwindigkeit des Samples anpassen.

Im **Music**-Modus ist die minimale Geschwindigkeitsanpassung 12,5 %. Werte unter dieser Grenze haben keine Auswirkung.

Original BPM

Wenn der **AudioWarp-Sync-Modus** auf **Tempo** gestellt ist, können Sie das ursprüngliche Tempo des Samples in Schlägen pro Minute (BPM) eingeben. Die Wiedergabegeschwindigkeit des Samples wird an das Tempo der Host-Anwendung angepasst.

HINWEIS

Dieser Parameter ist nur im **Solo** und im **Music**-Modus verfügbar. Im **Music**-Modus ist die minimale Geschwindigkeitsanpassung 12,5 %. Werte unter dieser Grenze haben keine Auswirkung.

Formant

Hiermit können Sie die Formanten verschieben. Durch Formantverschiebung können Sie beim Ändern der Tonhöhe eines Samples sogenannte Mickey-Mouse-Effekte vermeiden. Dies ist vor allem bei Samples von menschlichen Stimmen oder akustischen Instrumenten nützlich.

Dieser Parameter ist nur im **Solo**-Modus verfügbar.

Pitch-Bereich

Im **Pitch**-Bereich können Sie die Stimmung und die Tonhöhe Ihres Audio-Samples anpassen. Mit der Pitch-Hüllkurve können Sie die Tonhöhe über die Dauer der Wiedergabe modulieren.

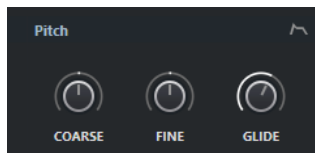

Coarse

Legt die Tonhöhe des Audio-Samples in Halbtonschritten fest.

Fine

Legt die Tonhöhe des Audio-Samples in Cent fest (Hundertstel eines Halbtons).

Gilde

Legt fest, wie lang es dauert, bis die Tonhöhe des Audio-Samples von einer Note vollständig in die der folgenden Note übergegangen ist. Wenn Sie dieses Steuerelement ganz nach links ziehen, wird **Gilde** deaktiviert.

Show/Hide Pitch Envelope

Zeigt den Hüllkurven-Editor für die Tonhöhe an.

WEITERFÜHRENDE LINKS

[Hüllkurven-Editoren](#) auf Seite 415

Filter-Bereich

Im **Filter**-Bereich können Sie die Klangfarbe des Samples anpassen. Mit der Filter-Hüllkurve können Sie die Cutoff-Frequenz steuern, um den harmonischen Inhalt im Verlauf der Wiedergabe zu beeinflussen.

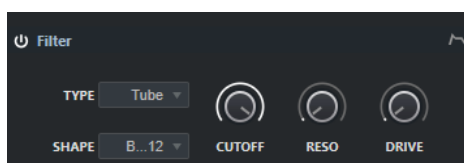

- Um die Filter-Einstellungen zu aktivieren, klicken Sie auf **Filter aktivieren/deaktivieren**.

Cutoff

Steuert die Cutoff-Frequenz des Filters.

Resonanz

Legt die Filterresonanz fest.

Drive

Bestimmt den Pegel des Eingangssignals und damit das Maß an Sättigung.

Show/Hide Filter Envelope

Zeigt den Hüllkurven-Editor für das Filter an.

WEITERFÜHRENDE LINKS

[Hüllkurven-Editoren](#) auf Seite 415

Amp-Bereich

Im **Amp**-Bereich können Sie Lautstärke und Panorama des Samples festlegen. Mit der Verstärker-Hüllkurve können Sie bestimmen, wie sich die Lautstärke über die Dauer des Samples verändert.

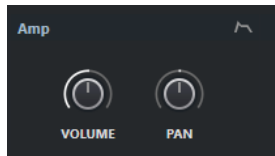

Lautstärke

Legt den Pegel des Samples fest.

Pan

Legt die Position des Samples im Stereobild fest.

Show/Hide Amp Envelope

Zeigt den Hüllkurven-Editor für den Verstärker an.

WEITERFÜHRENDE LINKS

[Hüllkurven-Editoren](#) auf Seite 415

Hüllkurven-Editoren

Sie können die Hüllkurven **Pitch**, **Filter** und **Amp** bearbeiten. Jede dieser Hüllkurven kann bis zu 128 Knoten enthalten.

- Klicken Sie auf **Hüllkurve anzeigen/ausblenden**  oben rechts an einem Bereich, um den entsprechenden Hüllkurven-Editor anzuzeigen.



Pitch-Hüllkurve

Pitch-Hüllkurvenanteil

Bestimmt, wie stark sich die ausgewählte Hüllkurve auf das Audiomaterial auswirkt. Für diesen Parameter sind sowohl positive als auch negative Werte möglich. Wenn **Envelope Amount** auf 0 eingestellt ist, hat die Hüllkurve keine Auswirkung.

HINWEIS

Dieser Parameter ist nur für **Filter** und **Pitch** verfügbar.

Kurvenanzeige

Zeigt die Hüllkurve an. Sie können sie anpassen, indem Sie Knoten hinzufügen, verschieben oder löschen. Die Knoten für Attack (**A**), Sustain (**S**) und Release (**R**) werden immer angezeigt und können nicht gelöscht werden. Neben dem Release-Knoten wird die Release-Zeit der Hüllkurve angezeigt.

Modus

Legt fest, wie die Hüllkurve nach Auslösen wiedergegeben wird.

- Wählen Sie **Sustain**, um die Hüllkurve vom ersten Knoten bis zum Sustain-Knoten wiederzugeben. Der Sustain-Pegel wird über die Spieldauer der Note gehalten. Wenn Sie die Note loslassen, fährt die Hüllkurve mit den Phasen hinter dem Sustain fort. Dieser Modus eignet sich für geloopte Samples.
- Wählen Sie **Loop**, um die Hüllkurve vom ersten Knoten bis zu den Loop-Knoten wiederzugeben. Danach wird die Loop so lang wiederholt, wie Sie die Taste halten. Wenn Sie die Taste loslassen, fährt die Hüllkurve mit den Phasen hinter dem Sustain fort. Dieser Modus eignet sich, um dem Sustain der Hüllkurve Dynamik zu verleihen.
- Wählen Sie **One Shot**, um die Hüllkurve immer vom ersten Knoten bis zum Sustain-Knoten wiederzugeben, auch wenn Sie die Taste loslassen. Die Hüllkurve hat keine Sustain-Phase. Dieser Modus eignet sich für Schlagzeug-Samples.
- Wählen Sie **Sample Loop**, um die natürliche Attack des Samples zu behalten. Das Abklingen der Hüllkurve beginnt erst, wenn das Sample den Anfang des Sample-Loops erreicht hat.

Wenn Sie den zweiten Knoten auf maximalen Pegel einstellen und die folgenden Knoten verwenden, um das Abklingen während der Loop-Phase des Samples anzupassen, wirkt sich die Hüllkurve nur auf die Loop-Phase aus. Die Attack der Hüllkurve wird dennoch ausgeführt.

Anschlagstärke

Legt fest, wie sich die Anschlagstärke auf den Pegel der Hüllkurve auswirkt.

Der Pegel der Hüllkurve hängt von der Anschlagstärke-Einstellung ab sowie davon, wie fest Sie eine Taste anschlagen. Höhere Werte erhöhen den Pegel der Hüllkurve, umso härter Sie eine Taste anschlagen.

WEITERFÜHRENDE LINKS

[Knoten auswählen](#) auf Seite 416

[Knoten hinzufügen und entfernen](#) auf Seite 417

[Hüllkurve anpassen](#) auf Seite 417

[Zoom-Funktionen in den Hüllkurven-Editoren](#) auf Seite 417

Knoten auswählen

Sie können einzelne oder mehrere Knoten auswählen. Ausgewählte Knoten werden zusammen bearbeitet.

- Um einen Knoten auszuwählen, klicken Sie im grafischen Editor darauf.

Das **Time**-Feld oben im grafischen Hüllkurven-Editor zeigt die Parameter des ausgewählten Knotens an.

- Um einen Knoten zur Auswahl hinzuzufügen, halten Sie die **Umschalttaste** gedrückt und klicken Sie darauf.
- Um mehrere Knoten auszuwählen, ziehen Sie mit der Maus ein Auswahlrechteck über ihnen auf.

Wenn mehrere Knoten ausgewählt sind, zeigt das **Time**-Feld die Parameter des Knotens an, der durch einen weißen Rahmen markiert ist.

- Um alle Hüllkurvenknoten auszuwählen, drücken Sie **Strg-Taste/Befehlstaste-A**.
- Wenn der Hüllkurven-Editor den Keyboard-Fokus hat, können Sie den nächsten oder den vorherigen Knoten anhand der **Pfeil-nach-links-Taste** und der **Pfeil-nach-rechts-Taste** auswählen.

WEITERFÜHRENDE LINKS

[Keyboard-Fokus im Projekt-Fenster](#) auf Seite 58

Knoten hinzufügen und entfernen

Sie können bis zu 128 Knoten zu einer Hüllkurve hinzufügen.

- Um einen Knoten hinzuzufügen, doppelklicken Sie auf die Position, an der Sie ihn einfügen möchten.
- Um einen Knoten zu entfernen, doppelklicken Sie darauf.
- Um mehrere ausgewählte Knoten zu entfernen, drücken Sie die **Entf-Taste** oder die **Rücktaste**.

HINWEIS

- Die Knoten für Attack (**A**), Sustain (**S**) und Release (**R**) können nicht entfernt werden.
- Alle Knoten, die nach dem Sustain-Knoten hinzugefügt werden, wirken sich auf die Release-Phase der Hüllkurve aus.

Hüllkurve anpassen

Im Hüllkurven-Editor können Sie die Hüllkurve durch Ziehen anpassen.

- Um einen Knoten horizontal oder vertikal zu verschieben, klicken Sie den Knoten an und ziehen Sie.
- Um die Hüllkurve vertikal zwischen zwei Knoten zu verschieben, klicken Sie die Kurve an und ziehen Sie.

Zoom-Funktionen in den Hüllkurven-Editoren

Die vertikale Achse des Hüllkurven-Editors zeigt den Pegel an. Die horizontale Achse zeigt die Zeit an.

- Um ein- oder auszuzoomen, klicken Sie auf die **+**- bzw. **-**-Schalter rechts neben der Bildlaufleiste unter dem Hüllkurven-Editor oder verwenden Sie die entsprechenden Tastaturbefehle.
- Um an der aktuellen Position ein- oder auszuzoomen, klicken Sie in die Zeitachse und ziehen Sie nach oben oder nach unten.
- Um in eine bestimmte Region einzuzoomen, halten Sie die **Alt-Taste** gedrückt und klicken Sie und ziehen Sie den Mauszeiger über die Region.

WEITERFÜHRENDE LINKS

[Tastaturbefehle](#) auf Seite 713

Keyboard-Bereich

Im Keyboard-Bereich der **Sampler Control** können Sie den Grundton und den Tonumfang des Samples sowie den Modulationsbereich des Pitchbend-Rads an Ihrem MIDI-Keyboard einstellen.

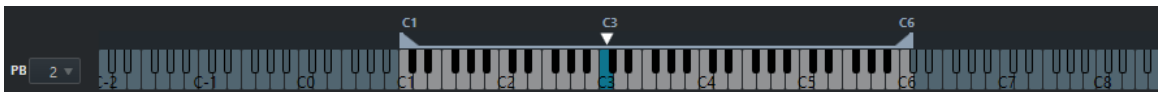

Pitchbend

Legt die maximale Modulation fest, die angewandt wird, wenn Sie das Pitchbend-Rad an Ihrem MIDI-Keyboard bewegen. Sie können den Pitchbend-Bereich in Halbtonschritten auf bis zu 12 Halbtöne einstellen.

Keyboard

Legt den Grundton und den Tonumfang des Samples fest.

WEITERFÜHRENDE LINKS

[Grundton manuell einstellen](#) auf Seite 419

[Tastenbereich einstellen](#) auf Seite 419

Funktionen für Bearbeitung und Wiedergabe von Samples

Sämtliche Sample-Bearbeitungen in der **Sampler Control** sind nicht-destruktiv.

Anfang und Ende von Samples einstellen

Indem Sie den Anfang und das Ende von Samples einstellen, können Sie festlegen, welcher Bereich des Samples wiedergegeben wird, wenn Sie eine Taste auf Ihrem MIDI-Keyboard anschlagen.

VORGEHENSWEISE

1. Ziehen Sie den Griff **Set Sample Start** nach rechts, um den Anfangspunkt des Samples anzupassen.
 2. Ziehen Sie den Griff **Set Sample End** nach links, um den Endpunkt des Samples anzupassen.
-

Loops für Audio-Samples einrichten

Sie können eine Loop einrichten, die beim Auslösen des Samples wiedergegeben wird.

VORGEHENSWEISE

1. Klicken Sie in der Werkzeugzeile auf **Loop Mode** und wählen Sie einen Loop-Modus aus dem Einblendmenü.
Die Griffe für **Sustain Loop Start/End** sowie eine grüne Markierung des Loop-Bereichs werden angezeigt.
2. Ziehen Sie die Griffe für **Sustain Loop Start/End**, um die Anfangs- und Endpunkte der Loop einzustellen.
Um einen nahtlosen Loop-Übergang zu erzeugen, sollten Sie die Form der grünen Markierung des Loop-Bereichs nach Möglichkeit an die Form der grauen Sample-Wellenform anpassen.

HINWEIS

Sie können die Anfangs- und Endpunkte der Loop nicht über den festgelegten Sample-Bereich hinaus ziehen.

WEITERFÜHRENDE LINKS

[Anfang und Ende von Samples einstellen](#) auf Seite 418

Grundton manuell einstellen

Der **Grundton** zeigt die ursprüngliche Tonhöhe des Samples an. Wenn das Sample keine Informationen zum Grundton enthält oder Sie das Sample in einer anderen Tonhöhe wiedergeben möchten, müssen Sie den Grundton manuell einstellen.

HINWEIS

Wenn Sie ein Sample laden, das keine Informationen zum Grundton enthält, wird der Grundton automatisch auf C3 gesetzt.

Um den Grundton manuell festzulegen, führen Sie eine der folgenden Aktionen aus:

- Klicken Sie im Keyboard-Bereich der **Sampler Control** auf den Grundton-Griff und ziehen Sie.
- Doppelklicken Sie in der Werkzeugzeile der **Sampler Control** in das Feld **Grundton** und geben Sie den neuen Grundton über Ihre Computertastatur, Ihr Mausrad oder Ihr MIDI-Keyboard ein.

WEITERFÜHRENDE LINKS

[Keyboard-Bereich](#) auf Seite 418

[Tastenbereich einstellen](#) auf Seite 419

Tastenbereich einstellen

Sie können den Tastenbereich für das Sample festlegen. Dies ist nützlich für Samples, die nur innerhalb eines bestimmten Tonumfangs gut klingen.

VORGEHENSWEISE

- Passen Sie im Keyboard-Bereich den Tastenbereich an, indem Sie die Bereichs-Griffe über dem virtuellen Keyboard ziehen.
-

ERGEBNIS

Nur Tasten innerhalb des festgelegten Tastenbereichs geben einen Klang wieder, wenn sie ausgelöst werden.

WEITERFÜHRENDE LINKS

[Keyboard-Bereich](#) auf Seite 418

Samples wiedergeben

Nachdem Sie ein Audio-Sample in die **Sampler Control** geladen haben, können Sie das Sample mit einem externen MIDI-Keyboard oder dem virtuellen Keyboard wiedergeben.

VORAUSSETZUNGEN

Sie haben ein Sample in die **Sampler Control** geladen und alle Sample-Bearbeitungen und -Einstellungen vorgenommen. Sie haben Ihr MIDI-Keyboard angeschlossen und eingerichtet.

VORGEHENSWEISE

1. Aktivieren Sie den **Monitor** für die Sampler-Spur in der Spurliste.
 2. Optional: Aktivieren Sie in der Werkzeugzeile der **Sampler Control** die Option **Festgelegte Tonhöhe**.
So können Sie das Sample in seiner ursprünglichen Tonhöhe und Geschwindigkeit wiedergeben.
 3. Spielen Sie einige Tasten auf Ihrem Keyboard oder verwenden Sie das virtuelle Keyboard, um das Sample wiederzugeben.
-

ERGEBNIS

Wenn **Festgelegte Tonhöhe** deaktiviert ist, wird die Tonhöhe bei der Wiedergabe des Samples von den Noten bestimmt, die Sie spielen. Wenn Sie tiefere Tasten anschlagen, wird das Sample in einer tieferen Tonhöhe wiedergegeben. Wenn Sie höhere Tasten anschlagen, wird das Sample in einer höheren Tonhöhe wiedergegeben.

Wenn **Festgelegte Tonhöhe** aktiviert ist, wird das Sample in seiner ursprünglichen Tonhöhe wiedergegeben.

WEITERE SCHRITTE

Um den Klang des bearbeiteten Samples in Ihrem Projekt zu verwenden, können Sie ein MIDI-Event auf der Sampler-Spur erzeugen oder aufnehmen.

WEITERFÜHRENDE LINKS

- [Virtuelles Keyboard](#) auf Seite 207
- [Mithören über Cubase](#) auf Seite 213
- [MIDI-Events](#) auf Seite 157
- [Aufnahmemethoden](#) auf Seite 209
- [MIDI-Editoren](#) auf Seite 546

Samples aus der Sampler Control in VST-Instrumente übertragen

Sie können Audio-Samples mit allen Einstellungen, die Sie in der **Sampler Control** vorgenommen haben, in bestimmte Steinberg VST-Instrumente übertragen.

Beim Übertragen von Audio-Samples aus der **Sampler Control** in ein VST-Instrument wird in der Spurliste eine neue Instrumentenspur erzeugt. Diese neue Spur wird unter der Sampler-Spur hinzugefügt. Das Audio-Sample sowie all seine Einstellungen werden in das VST-Instrument geladen.

Sie können Audio-Samples aus der **Sampler Control** in die folgenden Steinberg VST-Instrumente übertragen:

- Groove Agent
- Groove Agent SE
- HALion
- Padshop Pro

Ein Sample übertragen

VORAUSSETZUNGEN

Sie haben Groove Agent, Groove Agent SE, HALion oder Padshop Pro installiert. Sie haben ein Audio-Sample in die **Sampler Control** geladen.

VORGEHENSWEISE

1. Klicken Sie in der Werkzeugzeile der **Sampler Control** auf **Zu neuem Instrument übertragen**.
 2. Wählen Sie im Einblendmenü das Instrument aus, zu dem Sie das Sample übertragen möchten.
-

ERGEBNIS

In der Spurliste wird unter der Sampler-Spur eine neue Instrumentenspur erzeugt. Die Instrumentenspur hat denselben Namen wie die Sampler-Spur. Das Audio-Sample sowie all seine Einstellungen werden in das ausgewählte VST-Instrument geladen.

WEITERFÜHRENDE LINKS

[Ein Sample übertragen](#) auf Seite 421

Pool

Immer wenn Sie auf einer Audiospur aufnehmen, wird eine Datei auf Ihrer Festplatte erstellt. Ein Verweis auf diese Datei – ein Clip – wird zum **Pool** hinzugefügt.

Für den **Pool** gelten folgende Regeln:

- Alle Audio- und Video-Clips eines Projekts werden im **Pool** aufgelistet.
- Jedes Projekt hat einen separaten **Pool**.

Der **Pool** stellt Ordner und deren Inhalte auf die gleiche Art und Weise dar wie der Explorer/ macOS Finder. Im **Pool** können Sie Bearbeitungen vornehmen, die Dateien auf der Festplatte betreffen, sowie solche, die nur die Clips betreffen.

Bearbeitungsvorgänge, die Dateien betreffen

- Importieren von Clips (Audiodateien können automatisch kopiert und/oder umgewandelt werden)
- Umwandeln von Dateiformaten
- Umbenennen von Clips (einschließlich der Dateien auf der Festplatte, auf die der Clip verweist) und Regionen
- Löschen von Clips
- Vorbereiten von Dateiarchiven zum Erstellen von Sicherungskopien
- Minimieren von Dateien

Bearbeitungsvorgänge, die nur Clips betreffen

- Kopieren von Clips
- Vorhören von Clips
- Verwalten von Clips
- Anwenden von Audio-Bearbeitungsfunktionen auf Clips

Pool-Fenster

Im **Pool**-Fenster können Sie die Mediendateien des aktiven Projekts verwalten.

Um den **Pool** zu öffnen, führen Sie eine der folgenden Aktionen aus:

- Klicken Sie in der Werkzeugzeile des **Projekt**-Fensters auf **Pool-Fenster öffnen**. Wenn dieser Schalter nicht angezeigt wird, müssen Sie zunächst im Kontextmenü der Werkzeugzeile die Option **Schalter für Medien- und MixConsole-Fenster** einschalten.
- Wählen Sie **Projekt > Pool**.
- Wählen Sie **Medien > Pool-Fenster öffnen**.

Media	Used	Status	Mus	Tempo	Sign.	Key	Algorithm	Info	Type	Date	Origin Time	Image	Path
Audio Record													
♣ Bass Drum In 1	<input type="checkbox"/>			130.00	4/4	-	élastique Pro	44.100 kHz 24 bit Mono 2:26 m	Wave	11/22/2010	3. 3. 2. 99		[Windows] C:\Users
♣ Bass-01 3	<input type="checkbox"/>			130.00	4/4	-	élastique Pro	44.100 kHz 24 bit Mono 2:11 m	Wave	11/22/2010	7. 3. 1. 87		[Windows] C:\Users
♣ Bass Drum Out 1	<input type="checkbox"/>			130.00	4/4	-	élastique Pro	44.100 kHz 24 bit Mono 2:26 m	Wave	11/22/2010	3. 3. 2. 99		[Windows] C:\Users
♣ Choir 3	<input type="checkbox"/>			130.00	4/4	-	élastique Pro	44.100 kHz 24 bit Stereo 1:28 m	Wave	11/22/2010	15. 1. 2. 19		[Windows] C:\Users
♣ Close L-01 1	<input type="checkbox"/>			130.00	4/4	-	élastique Pro	44.100 kHz 24 bit Mono 2:26 m	Wave	11/22/2010	3. 3. 2. 99		[Windows] C:\Users
♣ Close R-01 1	<input type="checkbox"/>			130.00	4/4	-	élastique Pro	44.100 kHz 24 bit Mono 2:26 m	Wave	11/22/2010	3. 3. 2. 99		[Windows] C:\Users
♣ Doubled Voice 1	<input type="checkbox"/>			130.00	4/4	-	élastique Pro	44.100 kHz 24 bit Mono 2:08 m	Wave	11/22/2010	12. 4. 3. 80		[Windows] C:\Users
♣ FX Voices 1	<input type="checkbox"/>			130.00	4/4	-	élastique Pro	44.100 kHz 24 bit Stereo 2:08 m	Wave	11/22/2010	12. 4. 2. 56		[Windows] C:\Users
♣ HiHat-01 1	<input type="checkbox"/>			130.00	4/4	-	élastique Pro	44.100 kHz 24 bit Mono 2:26 m	Wave	11/22/2010	3. 3. 2. 99		[Windows] C:\Users
♣ Lead Guitar 2	<input type="checkbox"/>			130.00	4/4	-	élastique Pro	44.100 kHz 24 bit Stereo 2:04 m	Wave	11/22/2010	4. 1. 2. 49		[Windows] C:\Users
♣ Lead Voice 1	<input type="checkbox"/>			130.00	4/4	-	élastique Pro	44.100 kHz 24 bit Mono 2:17 m	Wave	11/22/2010	7. 4. 3. 22		[Windows] C:\Users
♣ Mono 1	<input type="checkbox"/>			130.00	4/4	-	élastique Pro	44.100 kHz 24 bit Mono 2:26 m	Wave	11/22/2010	3. 3. 2. 99		[Windows] C:\Users
♣ Overhead L 1	<input type="checkbox"/>			130.00	4/4	-	élastique Pro	44.100 kHz 24 bit Mono 2:26 m	Wave	11/22/2010	3. 3. 2. 99		[Windows] C:\Users
♣ Overhead R 1	<input type="checkbox"/>			130.00	4/4	-	élastique Pro	44.100 kHz 24 bit Mono 2:26 m	Wave	11/22/2010	3. 3. 2. 99		[Windows] C:\Users
♣ Rhythm Guitar 2 1	<input type="checkbox"/>			130.00	4/4	-	élastique Pro	44.100 kHz 24 bit Stereo 1:56 m	Wave	11/22/2010	19. 3. 1. 67		[Windows] C:\Users
♣ Rhythm Guitar 3 1	<input type="checkbox"/>			130.00	4/4	-	élastique Pro	44.100 kHz 24 bit Stereo 2:11 m	Wave	11/22/2010	11. 2. 3. 15		[Windows] C:\Users
♣ Rhythm Guitar1 2	<input type="checkbox"/>			130.00	4/4	-	élastique Pro	44.100 kHz 24 bit Stereo 2:22 m	Wave	11/22/2010	2. 1. 1. 0		[Windows] C:\Users
♣ Snare Bottom 1	<input type="checkbox"/>			130.00	4/4	-	élastique Pro	44.100 kHz 24 bit Mono 2:26 m	Wave	11/22/2010	3. 3. 2. 99		[Windows] C:\Users
♣ Snare Top 1	<input type="checkbox"/>			130.00	4/4	-	élastique Pro	44.100 kHz 24 bit Mono 2:26 m	Wave	11/22/2010	3. 3. 2. 99		[Windows] C:\Users
♣ Solo_1 12	<input type="checkbox"/>			130.00	4/4	-	Standard - Mi	44.100 kHz 24 bit Mono 17.365 s	Wave	11/22/2010	51. 3. 1. 80		[Windows] C:\Users
♣ Solo_2 13	<input type="checkbox"/>			130.00	4/4	-	Standard - Mi	44.100 kHz 24 bit Mono 17.166 s	Wave	11/22/2010	51. 3. 1. 20		[Windows] C:\Users
♣ Solo_3 14	<input type="checkbox"/>			130.00	4/4	-	Standard - Mi	44.100 kHz 24 bit Mono 17.074 s	Wave	11/22/2010	51. 3. 1. 80		[Windows] C:\Users
♣ Solo_4 13	<input type="checkbox"/>			130.00	4/4	-	Standard - Mi	44.100 kHz 24 bit Mono 16.544 s	Wave	11/22/2010	51. 3. 1. 50		[Windows] C:\Users
♣ Tom 1-02 1	<input type="checkbox"/>			130.00	4/4	-	élastique Pro	44.100 kHz 24 bit Mono 2:26 m	Wave	11/22/2010	3. 3. 2. 99		[Windows] C:\Users
♣ Tom 2 1	<input type="checkbox"/>			130.00	4/4	-	élastique Pro	44.100 kHz 24 bit Mono 2:26 m	Wave	11/22/2010	3. 3. 2. 99		[Windows] C:\Users

Der Inhalt des **Pools** befindet sich in den folgenden Ordnern:

Audio-Ordner

Enthält alle Audio-Clips und -Regionen des Projekts.

Nur Cubase Elements: Wenn das Projekt eine oder mehrere Sampler-Spuren enthält, wird ein eigener Unterordner namens **Sampler-Spur** im **Audio**-Ordner erstellt.

Dieser Unterordner enthält alle Clips von Samples, die Sie in die **Sampler Control** geladen haben.

Video-Ordner

Enthält alle Videoclips des Projekts.

Papierkorb-Ordner

Enthält nicht verwendete Clips, die zum späteren permanenten Löschen von der Festplatte hierher verschoben wurden.

HINWEIS

Diese Ordner können Sie nicht umbenennen oder löschen, aber Sie können beliebig viele Unterordner anlegen.

Spalten des Pool-Fensters

Die Spalten des **Pool**-Fensters zeigen Informationen zu den Clips und Regionen an.

Name	Used	Status	Mus	Tempo	Sign.	Key	Algorithm	Info	Type	Date	Origin Time	Image	Path
Bass Drum In	1	Record		130.00	4/4	-	élastique Pro - 44.100 kHz	24 bit Mono 2:26 m	Wave	11/22/2010	3. 3. 2. 99		[Windows] C:\Users
Bass-01	3			130.00	4/4	-	élastique Pro - 44.100 kHz	24 bit Mono 2:11 m	Wave	11/22/2010	7. 3. 1. 87		[Windows] C:\Users
Bass Drum Out	1			130.00	4/4	-	élastique Pro - 44.100 kHz	24 bit Mono 2:26 m	Wave	11/22/2010	3. 3. 2. 99		[Windows] C:\Users
Choir	3			130.00	4/4	-	élastique Pro - 44.100 kHz	24 bit Stereo 1:28 m	Wave	11/22/2010	15. 1. 2. 19		[Windows] C:\Users
Close L-01	1			130.00	4/4	-	élastique Pro - 44.100 kHz	24 bit Mono 2:26 m	Wave	11/22/2010	3. 3. 2. 99		[Windows] C:\Users
Close R-01	1			130.00	4/4	-	élastique Pro - 44.100 kHz	24 bit Mono 2:26 m	Wave	11/22/2010	3. 3. 2. 99		[Windows] C:\Users
Doubled Voice	1			130.00	4/4	-	élastique Pro - 44.100 kHz	24 bit Mono 2:08 m	Wave	11/22/2010	12. 4. 3. 80		[Windows] C:\Users
FX Voices	1			130.00	4/4	-	élastique Pro - 44.100 kHz	24 bit Stereo 2:08 m	Wave	11/22/2010	12. 4. 2. 56		[Windows] C:\Users
HiHat-01	1			130.00	4/4	-	élastique Pro - 44.100 kHz	24 bit Mono 2:26 m	Wave	11/22/2010	3. 3. 2. 99		[Windows] C:\Users
Lead Guitar	2			130.00	4/4	-	élastique Pro - 44.100 kHz	24 bit Stereo 2:04 m	Wave	11/22/2010	4. 1. 2. 49		[Windows] C:\Users
Lead Voice	1			130.00	4/4	-	élastique Pro - 44.100 kHz	24 bit Mono 2:17 m	Wave	11/22/2010	7. 4. 3. 22		[Windows] C:\Users
Mono	1			130.00	4/4	-	élastique Pro - 44.100 kHz	24 bit Mono 2:26 m	Wave	11/22/2010	3. 3. 2. 99		[Windows] C:\Users
Overhead L	1			130.00	4/4	-	élastique Pro - 44.100 kHz	24 bit Mono 2:26 m	Wave	11/22/2010	3. 3. 2. 99		[Windows] C:\Users
Overhead R	1			130.00	4/4	-	élastique Pro - 44.100 kHz	24 bit Mono 2:26 m	Wave	11/22/2010	3. 3. 2. 99		[Windows] C:\Users
Rhythm Guitar 2	1			130.00	4/4	-	élastique Pro - 44.100 kHz	24 bit Stereo 1:56 m	Wave	11/22/2010	19. 3. 1. 67		[Windows] C:\Users
Rhythm Guitar 3	1			130.00	4/4	-	élastique Pro - 44.100 kHz	24 bit Stereo 2:11 m	Wave	11/22/2010	11. 2. 3. 15		[Windows] C:\Users
Rhythm Guitar1	2			130.00	4/4	-	élastique Pro - 44.100 kHz	24 bit Stereo 2:22 m	Wave	11/22/2010	2. 1. 1. 0		[Windows] C:\Users
Snare Bottom	1			130.00	4/4	-	élastique Pro - 44.100 kHz	24 bit Mono 2:26 m	Wave	11/22/2010	3. 3. 2. 99		[Windows] C:\Users
Snare Top	1			130.00	4/4	-	élastique Pro - 44.100 kHz	24 bit Mono 2:26 m	Wave	11/22/2010	3. 3. 2. 99		[Windows] C:\Users
Solo_1	12			130.00	4/4	-	Standard - Mi: 44.100 kHz	24 bit Mono 17.365 s	Wave	11/22/2010	51. 3. 1. 80		[Windows] C:\Users
Solo_2	13			130.00	4/4	-	Standard - Mi: 44.100 kHz	24 bit Mono 17.166 s	Wave	11/22/2010	51. 3. 1. 20		[Windows] C:\Users
Solo_3	14			130.00	4/4	-	Standard - Mi: 44.100 kHz	24 bit Mono 17.074 s	Wave	11/22/2010	51. 3. 1. 80		[Windows] C:\Users
Solo_4	13			130.00	4/4	-	Standard - Mi: 44.100 kHz	24 bit Mono 16.544 s	Wave	11/22/2010	51. 3. 1. 50		[Windows] C:\Users
Tom 1-02	1			130.00	4/4	-	élastique Pro - 44.100 kHz	24 bit Mono 2:26 m	Wave	11/22/2010	3. 3. 2. 99		[Windows] C:\Users
Tom 2	1			130.00	4/4	-	élastique Pro - 44.100 kHz	24 bit Mono 2:26 m	Wave	11/22/2010	3. 3. 2. 99		[Windows] C:\Users

Die folgenden Spalten sind verfügbar:

Medien

Enthält den **Audio**-, den **Video**- und den **Papierkorb**-Ordner. Wenn Sie die Ordner öffnen, werden die Namen der Clips bzw. Regionen angezeigt und können bearbeitet werden.

Ref.

Zeigt an, wie häufig ein Clip im Projekt verwendet wird. Wenn die Spalte leer ist, wird der entsprechende Clip nicht verwendet.

Status

Zeigt verschiedene Symbole an, die den Status der Clips und anderer Elemente im **Pool** wiedergeben. Die folgenden Symbole können dargestellt werden:

- **Aufnahme**-Ordner **Record**
Zeigt den **Aufnahme**-Ordner an.
- Bearbeiten
Zeigt an, dass ein Clip bearbeitet wurde.
- Fehlt **?**
Zeigt an, dass das Projekt auf diesen Clip verweist, dieser jedoch im **Pool** nicht auffindbar ist.
- Extern **X**
Zeigt an, dass es sich um eine externe Datei handelt, die sich außerhalb des aktuellen **Audio**-Ordners des Projekts befindet.
- Aufgenommen **R**
Zeigt an, dass der Clip in der geöffneten Version des Projekts aufgenommen wurde. Dies ist für das Auffinden kürzlich aufgenommener Clips sehr hilfreich.

Musik-Modus

Sie können den **Musik-Modus** verwenden, um Audio-Loops an das Projekttempo anzupassen. In dieser Spalte können Sie den Musik-Modus einschalten. Wenn in der **Tempo**-Spalte »???« erscheint, müssen Sie erst das richtige Tempo angeben, bevor Sie den **Musik-Modus** aktivieren können.

Tempo

Zeigt das Tempo der Audiodateien an, falls es bekannt ist. Wenn kein Tempo festgelegt ist, wird »???« angezeigt.

Taktart

Zeigt die Taktart an, z. B. »4/4«.

Tonart

Zeigt den Grundton der Audiodatei an, vorausgesetzt, es wurde einer festgelegt.

Algorithmus

Zeigt das Algorithmus-Preset an, das verwendet wird, wenn die Audiodatei bearbeitet wird.

- Wenn Sie das Standard-Preset ändern möchten, klicken Sie auf den Preset-Namen und wählen Sie ein anderes Preset aus dem Einblendmenü.

Info

Hier werden folgende Informationen über die Audio-Clips angezeigt: Samplerate, Bittiefe, Anzahl der Kanäle (Mono oder Stereo) und Länge des Clips in Sekunden.

Bei Regionen werden hier Start- und Ende-Zeit in Frames angezeigt.

Bei Videoclips werden Framerate, Anzahl der Frames und Länge des Clips in Sekunden angezeigt.

Typ

Zeigt das Dateiformat des Clips an.

Datum

Zeigt das Datum der letzten Änderung an der Audiodatei an.

Ursprungszeit

Zeigt die ursprüngliche Anfangsposition im Projekt an, d. h. die Position, an der der Clip aufgenommen wurde. Da dieser Wert als Grundlage für die Option **In das Projekt einfügen im Medien-** oder Kontextmenü dienen kann, können Sie ihn nur dann ändern, wenn der **Ursprungszeit**-Wert unabhängig ist (nicht z. B. für Regionen).

Nur Cubase Elements: Im Pool können Sie den Wert ändern, indem Sie die **Ursprungszeit** ändern. Im **Projekt**-Fenster können Sie den Wert ändern, indem Sie das Event an eine neue Position verschieben und **Audio > Ursprungszeit setzen** auswählen.

Wellenform

Hier werden die Wellenformen der Audio-Clips bzw. Regionen angezeigt.

Pfad

Hier wird der Pfad des Clips auf der Festplatte angezeigt.

Spulename

Audiodateien können dieses Attribut enthalten, welches dann in dieser Spalte angezeigt wird. Es bezeichnet die Spule oder das Band, auf dem die Daten ursprünglich aufgenommen wurden.

HINWEIS

Sie können die Reihenfolge der Spalten ändern, indem Sie auf eine Überschrift klicken und nach links oder rechts ziehen.

Werkzeugzeile im Pool-Fenster

Die Werkzeugzeile enthält Werkzeuge und Einstellungen für die Arbeit im **Pool**.

Info einblenden



Blendet die Infozeile ein/aus.

Wiedergabe



Spielt das ausgewählte Audiomaterial ab.

Auswahl als Loop wiedergeben



Wiederholt die Wiedergabe, bis Sie **Wiedergabe** deaktivieren.

Lautstärke



Hiermit können Sie die Lautstärke einstellen.

Ansicht/Spalten

Hiermit können Sie die Attribute aktivieren/deaktivieren, die im **Pool**-Fenster angezeigt werden.

+/- Alle

Öffnet/Schließt alle Ordner.

Importieren

Hier können Sie Mediendateien direkt in den **Pool** importieren.

Suchen

Hiermit können Sie den **Pool** und angeschlossene Festplatten nach Mediendateien durchsuchen.

Projektordner

Zeigt den Pfad zum Ordner des aktiven Projekts an.

Pool-Aufnahmeordner

Zeigt den Pfad zum **Aufnahme**-Ordner des aktiven Projekts an. Standardmäßig ist dies der **Audio**-Ordner. Sie können jedoch einen neuen **Audio**-Unterordner erstellen und diesen als **Pool**-Aufnahmeordner festlegen.

Infozeile

Die Infozeile zeigt Informationen über das Event oder den Part an, das/den Sie im **Pool** ausgewählt haben.

- Um die Infozeile zu aktivieren, klicken Sie auf **Info einblenden** links in der Werkzeugzeile.

Die Infozeile zeigt die folgenden Informationen an:

Audiodateien

Die Anzahl der Audiodateien im **Pool**.

Ref.

Die Anzahl der verwendeten Audiodateien.

Gesamtgröße

Die Gesamtgröße aller Audiodateien im **Pool**.

Externe Dateien

Die Anzahl der Dateien im **Pool**, die sich nicht im Projektordner befinden (z. B. Videodateien).

Mit dem Pool arbeiten

HINWEIS

Die meisten Menüfunktionen für den **Pool** sind auch im **Pool**-Kontextmenü verfügbar.

Clips oder Regionen im Pool umbenennen

WICHTIG

Beim Umbenennen von Clips oder Regionen im **Pool** werden auch die referenzierten Dateien auf der Festplatte umbenannt. Es wird empfohlen, Clips oder Regionen im **Pool** umzubeneden. Anderenfalls können die internen Verweise vom Clip zur Datei verloren gehen.

VORGEHENSWEISE

1. Wenn Sie Clips oder Regionen im **Pool** umbenennen möchten, wählen Sie sie aus und klicken Sie auf den vorhandenen Namen.
 2. Geben Sie einen neuen Namen ein und drücken Sie die **Eingabetaste**.
-

WEITERFÜHRENDE LINKS

[Fehlende Dateien](#) auf Seite 432

Clips im Pool duplizieren

Sie können Duplikate von Clips erzeugen und auf diese verschiedene Bearbeitungsmethoden anwenden.

HINWEIS

Wenn Sie einen Clip duplizieren, verweist der neue Clip immer noch auf dieselbe Audiodatei auf der Festplatte, es wird also keine neue Datei erzeugt.

VORGEHENSWEISE

1. Wählen Sie im **Pool**-Fenster die Region aus, die Sie duplizieren möchten.
 2. Wählen Sie **Medien > Neue Version**.
-

ERGEBNIS

Eine neue Version des Clips wird nun im selben **Pool**-Ordner mit demselben Namen angezeigt. Der duplizierte Clip hat den gleichen Namen wie das Original, es ist jedoch eine Versionsnummer angefügt. Regionen innerhalb eines Clips werden dabei auch kopiert, behalten aber ihren Namen.

Clips in ein Projekt einfügen

Um einen Clip ins Projekt einzufügen, können Sie entweder die Einfügen-Befehle im **Medien**-Menü verwenden oder den Clip ziehen und ablegen.

Clips mit Hilfe von Menübefehlen in ein Projekt einfügen

VORGEHENSWEISE

1. Wählen Sie im **Pool**-Fenster die Clips aus, die Sie in das Projekt einfügen möchten.

2. Wählen Sie **Medien > In das Projekt einfügen** und wählen Sie eine der Einfügeoptionen aus.
Wenn mehrere Clips ausgewählt sind, wählen Sie, ob diese gemeinsam auf einer Spur oder jeweils auf verschiedenen Spuren eingefügt werden sollen.

HINWEIS

Die Clips werden so positioniert, dass ihre Rasterpunkte an der ausgewählten Einfügeposition einrasten. Wenn Sie vor dem Einfügen eines Clips den Rasterpunkt einstellen möchten, doppelklicken Sie auf einen Clip, um den **Sample-Editor** zu öffnen. Hier können Sie die Rasterposition einstellen und dann die Einfügeoptionen festlegen.

ERGEBNIS

Der Clip wird auf einer neuen, automatisch erzeugten Audiospur oder auf einer ausgewählten Audiospur eingefügt. Wenn mehrere Spuren ausgewählt sind, wird der Clip auf der ersten (obersten) ausgewählten Spur eingefügt.

WEITERFÜHRENDE LINKS

[Rasterpunkt einstellen](#) auf Seite 384

Clips mit Hilfe von Ziehen und Ablegen in ein Projekt einfügen

Sie können einen Clip aus dem **Pool** in das **Projekt**-Fenster ziehen.

Dabei wird die Rasterfunktion berücksichtigt, wenn **Raster** aktiviert ist.

Wenn Sie einen Clip in das **Projekt**-Fenster ziehen, werden der Fadenkreuzzeiger und ein Tooltip angezeigt. Das Tooltip gibt die Position auf der Zeitachse an, an der der Rasterpunkt des Clips ausgerichtet wird.

Wenn Sie den Clip in einen leeren Bereich der Spurliste ziehen, in dem es keine Spur gibt, wird für das eingefügte Event eine neue Spur erzeugt.

HINWEIS

Wenn Sie beim Ziehen des Clips aus dem **Pool** auf ein Event die **Umschalttaste** gedrückt halten, wird der Clip in diesem Event ersetzt.

WEITERFÜHRENDE LINKS

[Rasterpunkt einstellen](#) auf Seite 384

[Clips in Events ersetzen](#) auf Seite 156

[Fadenkreuzzeiger](#) auf Seite 65

Clips aus dem Pool entfernen

Sie können Clips aus dem **Pool** löschen, ohne die zugehörige Datei von der Festplatte zu löschen.

Clips aus dem Pool entfernen

Sie können Clips aus dem **Pool** entfernen, ohne die zugehörigen Dateien von der Festplatte zu löschen.

VORGEHENSWEISE

1. Wählen Sie im **Pool**-Fenster die Clips aus, die Sie entfernen möchten, und wählen Sie **Bearbeiten > Löschen**.
Sie können auch die **Rücktaste** oder die **Entf-Taste** drücken.

2. Je nachdem, ob die Clips von einem Event verwendet werden, haben Sie die folgenden Optionen:
 - Wenn die Clips von einem Event verwendet werden, klicken Sie auf **Entfernen** und dann auf **Entfernen**.
 - Wenn die Clips von keinem Event verwendet werden, klicken Sie auf **Entfernen**.
-

ERGEBNIS

Die Clips sind im **Pool** dieses Projekts nicht mehr verfügbar, die Dateien bleiben jedoch weiterhin auf Ihrer Festplatte gespeichert und können für andere Projekte usw. verwendet werden. Diese Aktion kann rückgängig gemacht werden.

Dateien von der Festplatte löschen

Sie können Clips aus dem **Pool** löschen, indem Sie die zugehörige Datei von der Festplatte löschen. Wenn Sie eine Datei von der Festplatte löschen möchten, müssen Sie die zugehörigen Clips zunächst in den **Papierkorb** des **Pools** verschieben.

WICHTIG

Vergewissern Sie sich, dass die Audiodateien, die Sie löschen möchten, nicht in anderen Projekten verwendet werden.

VORGEHENSWEISE

1. Wählen Sie im **Pool**-Fenster die Clips aus, die Sie von der Festplatte löschen möchten und wählen Sie **Bearbeiten > Löschen**.
Sie können auch die **Rücktaste** oder die **Entf-Taste** drücken oder die Clips in den **Papierkorb**-Ordner verschieben.

HINWEIS

Sie können Clips oder Regionen wieder aus dem **Papierkorb** herausholen, indem Sie sie aus dem Papierkorb in einen **Audio**- oder **Video**-Ordner ziehen.

2. Je nachdem, ob die Clips von einem Event verwendet werden, haben Sie die folgenden Optionen:
 - Wenn die Clips von einem Event verwendet werden, klicken Sie auf **Entfernen** und dann auf **Papierkorb**.
 - Wenn die Clips von keinem Event verwendet werden, klicken Sie auf **Papierkorb**.
 3. Wählen Sie **Medien > Papierkorb leeren**.
 4. Klicken Sie auf **Löschen**.
-

ERGEBNIS

Die Dateien werden von der Festplatte gelöscht.

Clips aus dem Pool entfernen

Sie können im **Pool** nach allen nicht im Projekt verwendeten Clips suchen. Auf diese Weise können Sie schnell alle nicht verwendeten Clips entfernen.

VORAUSSETZUNGEN

Das **Pool**-Fenster ist geöffnet.

VORGEHENSWEISE

1. Wählen Sie **Medien > Unbenutzte Medien entfernen**.

2. Führen Sie eine der folgenden Aktionen durch:
 - Um die Clips in den **Papierkorb**-Ordner zu verschieben, wählen Sie **Papierkorb**.
 - Um die Clips aus dem **Pool** zu entfernen, wählen Sie **Entfernen**.
-

Clips aus dem Pool entfernen

VORGEHENSWEISE

- Wählen Sie im **Pool** eine Region aus und wählen Sie **Bearbeiten > Löschen**. Sie können auch die **Rücktaste** oder die **Entf-Taste** drücken.

WICHTIG

Sie werden nicht gewarnt, wenn die Region noch in Verwendung ist.

Nach Events und Clips suchen

Sie können sich schnell anzeigen lassen, zu welchen Clips die ausgewählten Events gehören und zu welchen Events die ausgewählten Clips gehören.

Events mit Hilfe von Clips im Pool suchen

Sie können herausfinden, welche Events eines Projekts auf einen bestimmten Clip im **Pool** verweisen.

VORGEHENSWEISE

1. Wählen Sie einen oder mehrere Clips im **Pool**-Fenster aus.
 2. Wählen Sie **Medien > Medien im Projekt auswählen**.
-

ERGEBNIS

Alle Events, die auf die ausgewählten Clips verweisen, werden im **Projekt**-Fenster ausgewählt.

Clips mit Hilfe von Events im Projekt-Fenster suchen

Sie können herausfinden, welcher Clip zu einem bestimmten Event im **Projekt**-Fenster gehört.

VORGEHENSWEISE

1. Wählen Sie ein oder mehrere Events im **Projekt**-Fenster aus.
 2. Wählen Sie **Audio > Auswahl im Pool finden**.
-

ERGEBNIS

Der entsprechende Clip oder die Clips werden im **Pool** gefunden und hervorgehoben.

Nach Audiodateien suchen

Mit den Suchen-Funktionen können Sie Audiodateien im **Pool**, auf Ihrer Festplatte oder auf anderen Medien suchen. Dies funktioniert ähnlich wie der normale Suchvorgang, jedoch mit einigen zusätzlichen Funktionen.

VORGEHENSWEISE

1. Klicken Sie im **Pool**-Fenster auf **Suchen** in der Werkzeugzeile. Die Suchfunktionen werden unten im Pool in einem neuen Bereich angezeigt.

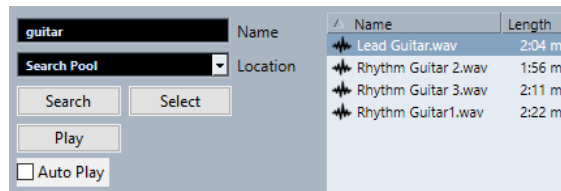

2. Geben Sie im **Name**-Feld die Dateien an, die Sie durchsuchen möchten. Sie können auch Teile des Namens oder Platzhalter (*) verwenden.

HINWEIS

Bei der Suche werden nur Audiodateien der unterstützten Formate berücksichtigt.

3. Wählen Sie im **Suchpfad**-Einblendmenü den gewünschten Datenträger für die Suche aus. Im Einblendmenü werden die lokalen Festplatten sowie alle weiteren verfügbaren Medien angezeigt.
 - Um die Suche auf bestimmte Ordner einzugrenzen, wählen Sie die Option **Suchpfad auswählen...** und wählen Sie im angezeigten Dialog den gewünschten Ordner aus.Die Suche wird auf den ausgewählten Ordner sowie alle Unterordner angewendet.

HINWEIS

Die Ordner, die Sie zuletzt mit der Option **Suchpfad auswählen...** ausgewählt hatten, werden unten im Einblendmenü angezeigt, so dass Sie leicht darauf zugreifen können.

4. Klicken Sie auf **Suchen**.
Die Suche wird gestartet und **Suchen** wird als **Stop** angezeigt.
 - Um die Suche zu unterbrechen, klicken Sie auf den **Stop**-Schalter.Wenn die Suche beendet ist, werden die gefundenen Dateien auf der rechten Seite aufgelistet.
 - Wenn Sie eine Datei anhören möchten, wählen Sie sie in der Liste aus und verwenden Sie die Wiedergabefunktionen (Start, Stop, Pause und Loop) links unten. Wenn die Option **Automatische Wiedergabe** aktiviert ist, werden ausgewählte Dateien automatisch wiedergegeben.
 - Wenn Sie eine gefundene Datei in den **Pool** importieren möchten, doppelklicken Sie in der Liste darauf oder wählen Sie sie aus und klicken Sie auf **Importieren**.
5. Wenn Sie den Suchbereich schließen möchten, klicken Sie erneut in der Werkzeugzeile auf **Suchen**.

Erweiterte Suchfunktionen

Neben dem Suchkriterium **Name** stehen weitere Suchfilter zur Verfügung. Die erweiterten Suchfunktionen ermöglichen Ihnen eine detaillierte Suche, damit Sie auch bei sehr großen Sound-Datenbanken nicht den Überblick verlieren.

VORGEHENSWEISE

1. Klicken Sie im **Pool**-Fenster auf **Suchen** in der Werkzeugzeile. Unten im **Pool**-Fenster wird der Suchbereich eingeblendet.
2. Klicken Sie auf **Name**, um das Einblendmenü mit den erweiterten Suchfunktionen zu öffnen, in dem Sie ein Suchkriterium auswählen und definieren können.



Das Menü enthält auch die Untermenüs **Filter hinzufügen** und **Presets**.

Die Optionen haben folgende Parameter:

- **Name:** Teile des Namens oder Platzhalter (*)
 - **Größe:** Unter, Über, Gleich, Zwischen (zwei Werten), in Sekunden, Minuten, Stunden und Bytes
 - **Bittiefe:** 8 Bit, 16 Bit, 24 Bit, 32 Bit, 32-Bit-Float, 64-Bit-Float
 - **Kanäle:** Mono, Stereo und von 3 bis 16
 - **Samplerate:** verschiedene Werte, wählen Sie **Sonstige** für freie Einstellung
 - **Datum:** verschiedene Suchbereiche
3. Wählen Sie aus dem Einblendmenü eines der Suchkriterien aus.
Das Suchkriterium ändert sich in das ausgewählte Kriterium.
 4. Optional: Um mehr Suchoptionen anzuzeigen, öffnen Sie das Einblendmenü für die erweiterten Suchfunktionen, wählen Sie das Untermenü **Filter hinzufügen** und wählen Sie ein Element aus.
 5. Optional: Um Ihre Suchfiltereinstellungen als Preset zu speichern, öffnen Sie das Einblendmenü für die erweiterten Suchfunktionen, wählen Sie **Presets > Preset speichern** und geben Sie einen Namen für das Preset ein.
Gespeicherte Presets werden dem **Presets**-Untermenü hinzugefügt.
 6. Optional: Um ein Preset mit Suchfiltereinstellungen zu löschen, öffnen Sie das Einblendmenü für die erweiterten Suchfunktionen, wählen Sie das Preset aus und wählen Sie dann **Preset entfernen**.
-

Fehlende Dateien

Wenn Sie ein Projekt öffnen und es fehlen eine oder mehrere Dateien, wird der Dialog **Nicht gefundene Dateien suchen** geöffnet. Wenn Sie auf **Schließen** klicken, wird das Projekt ohne die fehlenden Dateien geöffnet.

Im **Pool** können Sie überprüfen, welche der Dateien als fehlend angesehen werden. Diese werden durch ein Fragezeichen in der **Status**-Spalte gekennzeichnet.

Eine Datei wird als fehlend angesehen, wenn eine der folgenden Bedingungen zutrifft:

- Die Datei wurde außerhalb des Programms in einen anderen Ordner verschoben oder umbenannt, seit Sie zuletzt mit dem Projekt gearbeitet haben, und Sie haben die Warnmeldung **Nicht gefundene Dateien suchen** beim Öffnen des Projekts ignoriert.
- Die Datei wurde während der aktuellen Sitzung außerhalb des Programms in einen anderen Ordner verschoben oder umbenannt.
- Der Ordner, in dem sich die nicht gefundene Datei befindet, wurde verschoben oder umbenannt.

Suchen nach nicht gefundenen Dateien

VORGEHENSWEISE

1. Wählen Sie **Medien > Nicht gefundene Dateien suchen**.
2. Entscheiden Sie im Dialog **Nicht gefundene Dateien suchen**, ob das Programm die Datei für Sie suchen soll (**Suchen**), Sie sie selbst suchen möchten (**Zeigen**) oder ob Sie einen Ordner für die Suche durch das Programm angeben möchten (**Ordner**).
 - Wenn Sie auf **Suchen** klicken, wird ein Dialog geöffnet, in dem Sie angeben können, welche Verzeichnisse und Festplatten durchsucht werden sollen. Klicken Sie auf **Suche in Ordner**, wählen Sie ein Verzeichnis oder eine Festplatte aus und klicken Sie auf **Start**. Wenn die Datei gefunden wurde, wählen Sie sie in der Liste aus und klicken Sie auf **Annehmen**. Anschließend versucht Cubase, alle weiteren nicht gefundenen Dateien automatisch zu finden.

- Wenn Sie **Zeigen** wählen, wird ein Dateiauswahldialog angezeigt, in dem Sie die Datei auswählen können. Wählen Sie die Datei aus und klicken Sie auf **Öffnen**.
 - Wenn Sie **Ordner** wählen, können Sie einen Ordner angeben, in dem nach der Datei gesucht werden soll. Sie sollten diese Option wählen, wenn Sie den Ordner mit der nicht gefundenen Datei umbenannt oder verschoben haben, ohne den Namen der Datei zu ändern. Wenn Sie den richtigen Ordner ausgewählt haben, findet das Programm die Datei automatisch und der Dialog wird geschlossen.
-

Fehlende Edit-Dateien rekonstruieren

Wenn eine fehlende Datei nicht gefunden werden kann, wird dies normalerweise durch ein Fragezeichen in der **Status**-Spalte im **Pool** angezeigt. Wenn es sich dabei um eine Edit-Datei handelt (eine im **Edits**-Unterordner des Projektordners gespeicherte Datei, die bei der Audibearbeitung entstanden ist), kann das Programm u. U. die Bearbeitungsschritte erneut auf die ursprüngliche Datei anwenden und die Edit-Datei wiederherstellen.

VORGEHENSWEISE

1. Suchen Sie im **Pool**-Fenster die Clips, bei denen Dateien fehlen.
 2. Prüfen Sie die **Status**-Spalte. Wenn dort »rekonstruierbar« steht, kann die Datei von Cubase rekonstruiert werden.
 3. Wählen Sie die rekonstruierbaren Clips aus und wählen Sie **Medien > Rekonstruieren**.
-

ERGEBNIS

Die Bearbeitung wird durchgeführt und die bearbeiteten Dateien werden rekonstruiert.

Entfernen von nicht auffindbaren Dateien aus dem Pool

Wenn der **Pool** Audiodateien enthält, die nicht gefunden oder rekonstruiert werden können, sollten Sie diese löschen.

VORGEHENSWEISE

- Wählen Sie im **Pool**-Fenster **Medien > Nicht gefundene Dateien entfernen**.
-

ERGEBNIS

Alle nicht gefundenen Dateien werden aus dem **Pool** und die entsprechenden Events aus dem **Projekt**-Fenster entfernt.

Anhören von Clips im Pool

Sie können Clips im **Pool** mit Hilfe von Tastaturbefehlen anhören, mit dem **Wiedergabe**-Schalter oder durch Klicken in die Wellenformanzeige eines Clips.

- Tastaturbefehle verwenden.
Wenn Sie im **Programmeinstellungen**-Dialog auf der **Transport**-Seite **Lokale Wiedergabe mit [Leertaste] starten/stoppen** aktivieren, können Sie die Wiedergabe mit der **Leertaste** starten. Dies entspricht dem Aktivieren von **Wiedergabe** in der Werkzeugzeile.
- Wählen Sie einen Clip aus und aktivieren Sie **Wiedergabe**.
Der gesamte Clip wird wiedergegeben. Um die Wiedergabe zu stoppen, klicken Sie erneut auf **Wiedergabe**.
- Klicken Sie auf die Wellenformdarstellung eines Clips.

Der Clip wird von der gewählten Position in der Wellenformdarstellung bis zum Ende wiedergegeben. Um die Wiedergabe zu stoppen, klicken Sie auf **Wiedergabe** oder an eine andere Stelle im **Pool**-Fenster.

Das Audiomaterial wird direkt an den Main-Mix-Bus (Standard-Ausgangsbuss) geleitet, ohne Einstellungen, Effekte und EQs des Audiokanals zu durchlaufen.

HINWEIS

Sie können die Wiedergabelautstärke mit dem kleinen Pegelregler auf der Werkzeugzeile einstellen. Die normale Wiedergabelautstärke ist davon nicht betroffen.

Wenn Sie vor der Wiedergabe des Clips **Auswahl als Loop wiedergeben** aktiviert haben, geschieht Folgendes:

- Wenn Sie zum Anhören eines Clips auf **Wiedergabe** klicken, läuft die Wiedergabe des Clips so lange weiter, bis Sie die Wiedergabe stoppen, indem Sie erneut auf **Wiedergabe** oder **Auswahl als Loop wiedergeben** klicken.
- Wenn Sie zum Anhören eines Clips in die Wellenformdarstellung klicken, wird der Clip ab der ausgewählten Position bis zum Ende so lange wiedergegeben, bis Sie die Wiedergabe stoppen.

Clips im Sample-Editor öffnen

Mit dem **Sample-Editor** können Sie einen Clip im Detail bearbeiten.

- Um einen Clip im **Sample-Editor** zu öffnen, doppelklicken Sie in der **Medien**-Spalte auf das Wellenformsymbol eines Clips oder auf den Clip-Namen.
- Um eine bestimmte Region eines Clips im **Sample-Editor** zu öffnen, doppelklicken Sie im **Pool** darauf.

Hiermit können Sie z. B. einen Rasterpunkt für einen Clip setzen. Wenn Sie den Clip später aus dem **Pool** in das Projekt einfügen, rastet er entsprechend dem Rasterpunkt ein.

WEITERFÜHRENDE LINKS

[Rasterpunkt einstellen](#) auf Seite 384

[Sample-Editor](#) auf Seite 368

Medien importieren

Im Dialog **Medium importieren** können Sie Dateien direkt in den **Pool** importieren.

Um den Dialog zu öffnen, wählen Sie **Medien > Medium importieren** oder klicken Sie auf **Importieren** in der **Pool**-Werkzeugzeile.

Dadurch wird ein Standard-Dateiauswahldialog geöffnet, über den Sie z. B. andere Ordner öffnen oder Dateien anhören können. Die folgenden Audiodateiformate können importiert werden:

- Wave (Normal oder Broadcast)
- AIFF und AIFC («Compressed AIFF«)
- REX oder REX 2
- FLAC (freier verlustfreier Audio-Codec)
- MPEG Layer 2 und Layer 3 (MP2- und MP3-Dateien)
- Ogg Vorbis (OGG-Dateien)
- Windows Media Audio (nur Windows)
- Wave 64 (Wave-64-Dateien)

Die folgenden Eigenschaften werden akzeptiert:

- Stereo oder Mono
- Beliebige Samplerate

HINWEIS

Dateien mit einer von der Projekt-Samplerate abweichenden Samplerate werden mit falscher Geschwindigkeit und Tonhöhe wiedergegeben.

- 8 Bit, 16 Bit, 24 Bit, 32 Bit, 32-Bit-Float oder 64-Bit-Float
- Diverse Videoformate

HINWEIS

Sie können auch im **Datei**-Menü die entsprechenden Befehle aus dem **Importieren**-Untermenü verwenden, um Audio- oder Videodateien in den **Pool** zu importieren.

WEITERFÜHRENDE LINKS

[Wave-Dateien](#) auf Seite 673

[ReCycle-Dateien importieren](#) auf Seite 234

[Unterstützte komprimierte Audiodateiformate](#) auf Seite 230

[Video-Kompatibilität](#) auf Seite 700

Audio-CDs in den Pool importieren

Sie können Titel (oder Teile von Titeln) einer Audio-CD direkt in den **Pool** importieren. Dieser Befehl öffnet einen Dialog, in dem Sie festlegen können, welche Titel der CD gelesen, in Audiodateien konvertiert und zum **Pool** hinzugefügt werden sollen.

- Um eine Audio-CD in den **Pool** zu importieren, wählen Sie **Medien > Audio-CD importieren**.

WEITERFÜHRENDE LINKS

[Audio-CD-Titel importieren](#) auf Seite 231

Optionen beim Importieren (Dialog)

Im Dialog **Optionen beim Importieren** können Sie festlegen, wie Audiodateien in den **Pool** importiert werden.

- Wenn Sie eine Datei im Dialog **Medium importieren** auswählen und auf **Öffnen** klicken, wird der Dialog **Optionen beim Importieren** geöffnet.

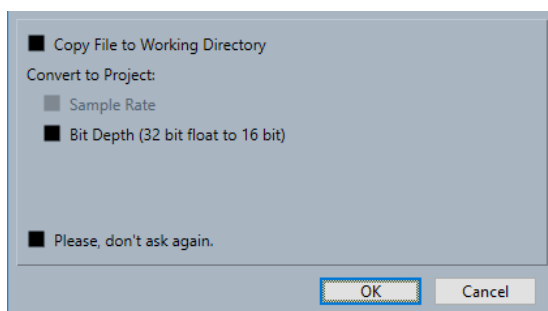

Datei in den Projektordner kopieren/Dateien in den Projektordner kopieren

Kopiert die Audiodatei in den **Audio**-Ordner des Projekts und lässt den Clip auf die Kopie verweisen.

Deaktivieren Sie diese Option, um den Clip auf die Originaldatei am Originalspeicherort verweisen zu lassen. In diesem Fall wird er im **Pool** als »extern« markiert.

Entsprechend Projekteinstellungen konvertieren/Wenn nötig, konvertieren und kopieren

Konvertiert die importierte Datei, wenn die Samplerate oder die Bittiefe von den Einstellungen im **Projekteinstellungen**-Dialog abweichen.

Nicht mehr nachfragen

Importiert Dateien immer gemäß den Einstellungen, ohne den Dialog erneut zu öffnen. Sie können diese Option im **Programmeinstellungen**-Dialog (Seite **Bearbeitungsoptionen – Audio**) zurücksetzen.

WEITERFÜHRENDE LINKS

[Spalten des Pool-Fensters](#) auf Seite 423

[Dateien konvertieren](#) auf Seite 438

Regionen als Audiodateien exportieren

Wenn Sie Regionen innerhalb eines Audio-Clips festgelegt haben, können diese als separate Audiodateien exportiert werden. Wenn Sie zwei Clips haben, die aus derselben Audiodatei stammen, können Sie für jeden Clip eine separate Audiodatei erzeugen.

VORGEHENSWEISE

1. Wählen Sie im **Pool**-Fenster die Region aus, die Sie exportieren möchten.
2. Wählen Sie **Audio > Auswahl als Datei**.
3. Wählen Sie den Ordner aus, in dem die neue Audiodatei gespeichert werden soll und klicken Sie auf **OK**.
4. Optional: Wenn Sie die Option **Auswahl als Datei** verwenden, um eine separate Audiodatei für einen Clip zu erzeugen, der auf dieselbe Audiodatei wie ein anderer Clip verweist, geben Sie einen Namen für die neue Audiodatei ein.

ERGEBNIS

Eine neue Audiodatei wird im ausgewählten Ordner erstellt. Sie erhält den gleichen Namen wie die Region und wird automatisch zum **Pool** hinzugefügt.

WEITERFÜHRENDE LINKS

[Audio-Events aus Regionen erzeugen](#) auf Seite 383

Pool-Aufnahmeordner ändern

Alle Audio-Clips, die Sie während eines Projekts aufnehmen, werden im **Pool-Aufnahmeordner** gespeichert. Der **Pool-Aufnahmeordner** wird durch das Wort **Aufnahme** in der **Status**-Spalte sowie durch einen Punkt auf dem Ordner selbst gekennzeichnet.

Standardmäßig ist der übergeordnete **Audio**-Ordner der **Pool-Aufnahmeordner**. Sie können jedoch einen neuen **Audio**-Unterordner erstellen und diesen als **Pool-Aufnahmeordner** festlegen.

HINWEIS

Die Ordner, die Sie im **Pool** erzeugen, dienen nur der Verwaltung Ihrer Dateien im **Pool**. Alle Dateien werden in dem Ordner aufgenommen, den Sie als **Pool-Aufnahmeordner** angegeben haben.

VORGEHENSWEISE

1. Wählen Sie im **Pool** den **Audio**-Ordner oder einen beliebigen Audio-Clip aus.

HINWEIS

Der **Video**-Ordner oder einer seiner Unterordner kann nicht als **Pool-Aufnahmeordner** ausgewählt werden.

2. Wählen Sie **Medien > Neuer Ordner**.
 3. Geben Sie einen neuen Namen für den Ordner ein.
 4. Wählen Sie den neuen Ordner aus und wählen Sie **Medien > Aufnahmeordner im Pool setzen**, oder klicken Sie in die **Status**-Spalte des neuen Ordners.
-

ERGEBNIS

Der neue Ordner wird zum **Pool-Aufnahmeordner**. Das im Projekt aufgenommene Audiomaterial wird in diesem Ordner gespeichert.

Clips und Ordner organisieren

Wenn im **Pool** eine sehr große Anzahl von Clips vorhanden ist, kann es mühsam sein, bestimmte Clips schnell aufzufinden. Indem Sie die Clips in neuen Unterordnern organisieren, deren Namen auf den Ordnerinhalt hinweisen, können Sie solche Schwierigkeiten vermeiden. So können Sie z. B. alle Soundeffekte in einem Ordner speichern, die Lead Vocals in einem anderen usw.

VORGEHENSWEISE

1. Wählen Sie im **Pool**-Fenster den Ordner aus, in dem Sie einen Unterordner erstellen möchten.

HINWEIS

Sie können Audio-Clips nicht in einem Video-Ordner speichern und umgekehrt.

2. Wählen Sie **Medien > Neuer Ordner**.
 3. Geben Sie einen neuen Namen für den Ordner ein.
 4. Ziehen Sie die Clips in den neuen Ordner.
-

Anwenden von Bearbeitungsfunktionen auf Clips im Pool

Die Vorgehensweise beim Anwenden von Bearbeitungsfunktionen auf Clips im **Pool** ist dieselbe wie bei Events im **Projekt**-Fenster.

VORGEHENSWEISE

1. Wählen Sie im **Pool**-Fenster die Clips aus, die Sie bearbeiten möchten.
 2. Wählen Sie **Audio > Direkte Offline-Bearbeitung** und wählen Sie eine Bearbeitungsmethode aus.
-

ERGEBNIS

Ein Wellenformsymbol zeigt an, dass die Clips bearbeitet wurden.

WEITERFÜHRENDE LINKS

[Direkte Offline-Bearbeitung](#) auf Seite 346

Dateien minimieren

Sie können die Audiodateien entsprechend der Größe der im Projekt referenzierten Audio-Clips minimieren. Die auf diese Weise erzeugten Dateien enthalten nur die Bereiche der Audiodatei, die im Projekt verwendet werden.

Dies kann die Größe erheblich reduzieren, wenn große Teile der Audiodateien nicht verwendet werden. Diese Option eignet sich zum Archivieren eines abgeschlossenen Projekts.

WICHTIG

Diese Funktion ändert die ausgewählten Audiodateien im **Pool** permanent. Sie kann nicht rückgängig gemacht werden. Wenn Sie die minimierten Audiodateien als Kopie erzeugen und das ursprüngliche Projekt unverändert lassen möchten, können Sie die Option **Backup des Projekts erstellen** verwenden.

HINWEIS

Durch Minimieren der Dateien werden alle Bearbeitungsschritte gelöscht.

VORGEHENSWEISE

1. Wählen Sie im **Pool**-Fenster die Dateien aus, die Sie minimieren möchten.
2. Wählen Sie **Medien > Datei minimieren**.
3. Klicken Sie auf **Minimieren**.
Nach dem Minimieren-Vorgang werden die Dateireferenzen im gespeicherten Projekt ungültig.
4. Führen Sie eine der folgenden Aktionen durch:
 - Um das geänderte Projekt zu speichern, klicken Sie auf **Jetzt speichern**.
 - Um das ungespeicherte Projekt weiter zu bearbeiten, klicken Sie auf **Später**.

ERGEBNIS

Audiodateien im **Aufnahme**-Ordner des **Pools** werden so gekürzt, dass sie nur noch das Audiomaterial enthalten, das im Projekt verwendet wird.

WEITERFÜHRENDE LINKS

[Backup von Projekten erstellen](#) auf Seite 88

Dateien konvertieren

Im **Pool** können Sie Dateien in ein anderes Format konvertieren.

VORGEHENSWEISE

1. Wählen Sie im **Pool**-Fenster die Dateien aus, die Sie konvertieren möchten.
2. Wählen Sie **Medien > Dateien konvertieren**.
3. Nehmen Sie im **Konvertierungsoptionen**-Dialog Ihre Einstellungen vor und klicken Sie auf **OK**.

Konvertierungsoptionen-Dialog

In diesem Dialog können Sie Audiodateien im **Pool** konvertieren.

- Um den **Konvertierungsoptionen**-Dialog zu öffnen, wählen Sie einen Clip im **Pool**-Fenster aus und wählen Sie **Medien > Dateien konvertieren**.

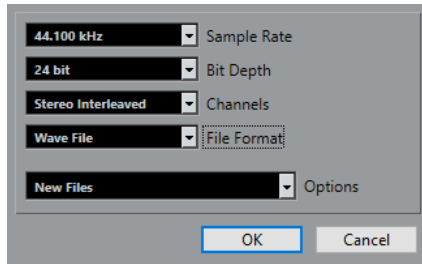

Samplerate

Hiermit können Sie das Audiomaterial in eine andere Samplerate konvertieren.

Bittiefe

Ermöglicht Ihnen das Konvertieren in 16 Bit, 24 Bit, 32 Bit, 32-Bit-Float oder 64-Bit-Float.

Kanäle

Hiermit können Sie das Material in Mono oder Stereo Interleaved konvertieren.

Dateiformat

Hiermit können Sie das Material in die Formate Wave, AIFF, Wave 64 oder Broadcast Wave konvertieren.

Optionen

Im **Optionen**-Einblendmenü können Sie eine der folgenden Optionen auswählen:

- **Neue Dateien**
Wenn Sie diese Option auswählen, wird eine Kopie der Datei im Audio-Ordner erstellt und entsprechend den vorgenommenen Einstellungen umgewandelt. Die neue Datei wird dem **Pool** hinzugefügt, aber alle Clips verweisen weiterhin auf die ursprüngliche, nicht konvertierte Datei.
- **Dateien ersetzen**
Mit dieser Option wird die ursprüngliche Datei umgewandelt, ohne die Clip-Verweise zu ändern. Beim nächsten Speichern werden auch die Verweise neu gespeichert.
- **Neue Dateien + Referenzen umsetzen**
Wenn Sie diese Option auswählen, wird eine neue Kopie mit den ausgewählten Eigenschaften erstellt. Diese ersetzt die ursprüngliche Datei im **Pool**. Darüber hinaus werden die Clip-Verweise auf die ursprüngliche Datei durch Verweise auf die neue Datei ersetzt. Wählen Sie diese Option, wenn Ihr Audio-Clip auf die umgewandelte Datei verweisen, die ursprüngliche Datei jedoch weiterhin auf der Festplatte gespeichert bleiben soll, z. B. wenn die Datei in anderen Projekten verwendet wird.

Audiomaterial aus einer Videodatei extrahieren

Sie können Audio aus Videodateien extrahieren. Dabei wird automatisch ein neuer Audio-Clip erzeugt, der im **Pool**-Aufnahmeordner erscheint.

HINWEIS

Diese Funktion ist für MPEG-1-Videodateien nicht verfügbar.

VORGEHENSWEISE

1. Wählen Sie im **Pool**-Fenster **Medien** > **Audio aus Videodatei extrahieren**.

2. Wählen Sie die Videodatei, aus der Sie Audio extrahieren möchten und klicken Sie auf **Öffnen**.
-

ERGEBNIS

Das Audiomaterial der ausgewählten Videodatei wird extrahiert. Die Audiodatei erhält dasselbe Dateiformat und dieselbe Samplerate/Breite wie das aktuelle Projekt und denselben Namen wie die Videodatei.

MediaBay und Medien-Rack

In der **MediaBay** oder im **Medien-Rack** können Sie Mediendateien auf Ihrem Computer und Presets aus mehreren Quellen verwalten.

Das **MediaBay**-Fenster bietet erweiterte Funktionen für die Arbeit mit Mediendateien und die Verwaltung von Datenbankobjekten. Um die Mediendateien auf Ihrem Computer in der **MediaBay** anzuzeigen, müssen Sie die Ordner oder Laufwerke scannen, in denen die Dateien enthalten sind, damit sie zu der Datenbank hinzugefügt werden.

Das **Medien-Rack** in der rechten Zone des **Projekt**-Fensters ermöglicht Ihnen den Zugriff auf die wichtigsten **MediaBay**-Funktionen aus einer festen Zone des **Projekt**-Fensters. Um schnellen Zugriff auf bestimmte Mediendateien zu erhalten, können Sie im **Medien-Rack** bestimmte Ordner auf Ihrem Computer als Favoriten hinzufügen. Mediendateien in den Favoritenordnern, die Sie im **Medien-Rack** hinzufügen, werden automatisch gescannt und zur Datenbank hinzugefügt.

WEITERFÜHRENDE LINKS

[MediaBay-Fenster](#) auf Seite 451

[Ordner scannen](#) auf Seite 455

[Medien-Rack in der rechten Zone \(nicht in Cubase LE\)](#) auf Seite 441

[Favoriten anhand der Favoriten-Seite hinzufügen](#) auf Seite 449

[Favoriten anhand der Datei-Browser-Seite hinzufügen](#) auf Seite 450

Medien-Rack in der rechten Zone (nicht in Cubase LE)

Das **Medien-Rack** in der rechten Zone des **Projekt**-Fensters ermöglicht es Ihnen, aus einer festen Zone des **Projekt**-Fensters heraus auf die **MediaBay**-Funktionen zuzugreifen.

- Um das **Medien-Rack** in der rechten Zone zu öffnen, klicken Sie auf **Rechte Zone ein-/ausblenden** in der Werkzeugzeile des **Projekt**-Fensters und klicken Sie dann oben in der rechten Zone auf die **Medien**-Registerkarte.

Das **Medien-Rack** wird auf der **Start**-Seite geöffnet, die verschiedene Felder enthält. Diese Felder entsprechen den verfügbaren Medientypen.

WEITERFÜHRENDE LINKS

[Zonen ein-/ausblenden](#) auf Seite 31

[Startseite](#) auf Seite 441

[Werkzeugzeile im Projekt-Fenster](#) auf Seite 32

Startseite

Auf der **Start**-Seite können Sie auf die verfügbaren Medientypen, die **Favoriten** und den **Datei-Browser** zugreifen, indem Sie auf die entsprechenden Felder klicken.

- Um die **Start**-Seite zu öffnen, klicken Sie auf die **Start**-Navigationssteuerung im **Medien-Rack**.

Die folgenden Felder sind verfügbar:

VST-Instrumente

Zeigt VST-Instrumente und Instrument-Presets an.

VST-Effekte

Zeigt VST-Effekte und Effekt-Presets an.

Loops und Samples

Zeigt Audio-Loops, MIDI-Loops oder Instrumentenklänge nach Content-Set an.

Presets

Zeigt die Spur-Presets, Strip-Presets, Effektketten-Presets und VST-Effekt-Presets an.

Benutzer-Presets

Zeigt Spur-Presets, Strip-Presets, Pattern-Bänke, Effektketten-Presets, VST-Effekt-Presets und Instrument-Presets an, die sich im Ordner **User Content** befinden.

Zeigt die Spur-Presets, Strip-Presets, Effektketten-Presets und VST-Effekt-Presets an.

Favoriten

Zeigt Ihre Favoritenordner an und ermöglicht es Ihnen, neue Favoriten hinzuzufügen. Der Ordnerinhalt wird automatisch zur **MediaBay**-Datenbank hinzugefügt.

Datei-Browser

Zeigt Ihr Dateisystem und die vordefinierten Ordner **Favoriten**, **Computer**, **VST Sound**, **Factory Content** und **User Content** an, in denen Sie nach Mediendateien suchen und umgehend auf sie zugreifen können.

WEITERFÜHRENDE LINKS

[Instrument-Presets laden](#) auf Seite 468

[Loops und Samples laden](#) auf Seite 467

[Spur-Presets laden](#) auf Seite 468

[Effekt-PlugIn-Presets laden](#) auf Seite 469

[Effektketten-Presets laden](#) auf Seite 469

[Strip-Presets laden](#) auf Seite 470

[Favoriten anhand der Favoriten-Seite hinzufügen](#) auf Seite 449

[Favoriten anhand der Datei-Browser-Seite hinzufügen](#) auf Seite 450

Favoriten-Seite

Auf der **Favoriten**-Seite können Sie Ihre eigenen Favoritenordner zum **Medien**-Rack hinzufügen.

1 Favoriten hinzufügen

Öffnet einen Dateidialog, in dem Sie zum Speicherort eines Ordners navigieren und ihn als Favoritenordner hinzufügen können.

2 Favoritenordner

Die Ordner, die Sie als Favoriten hinzugefügt haben, werden als Felder auf der **Favoriten**-Seite angezeigt.

- Um den Inhalt eines Ordners anzuzeigen, klicken Sie darauf.
- Um einen Ordner von der **Favoriten**-Seite zu löschen, klicken Sie auf seinen Schließen-Schalter.

WEITERFÜHRENDE LINKS

[Favoriten anhand der Favoriten-Seite hinzufügen](#) auf Seite 449

Treffer-Seite

Die **Treffer**-Seite zeigt alle Mediendateien an, die im festgelegten Favoritenordner gefunden wurden.

- Um die **Treffer**-Seite zu öffnen, klicken Sie auf die Navigationssteuerung **Alle Treffer anzeigen** im **Medien-Rack**.

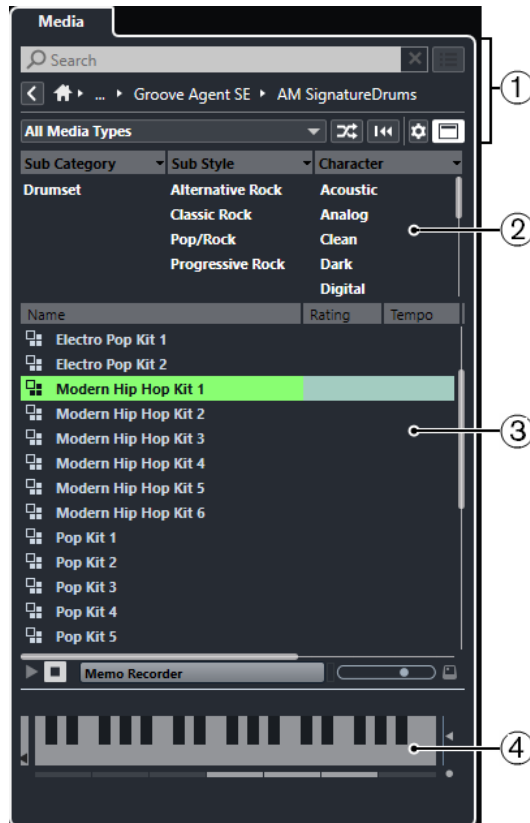

Die folgenden Optionen sind verfügbar:

- 1 Navigations-Steuerelemente im Medien-Rack**
Hiermit können Sie zu bestimmten Ordnern navigieren und die **Treffer**-Liste filtern.
- 2 Attribut-Filter**
Hiermit können Sie einige Standardattribute in Ihren Mediendateien anzeigen und bearbeiten.
- 3 Trefferliste**
Zeigt alle Mediendateien an, die im ausgewählten Ordner gefunden wurden, und ermöglicht Ihnen die Auswahl einer Mediendatei.
- 4 Vorschau**
Hiermit können Sie die ausgewählte Mediendatei vorhören.

WEITERFÜHRENDE LINKS

[Navigations-Steuerelemente im Medien-Rack](#) auf Seite 447

[Spalten in der Trefferliste einrichten](#) auf Seite 457

[Treffer-Bereich](#) auf Seite 457

[Vorschau-Bereich](#) auf Seite 462

Datei-Browser-Seite

Auf der Seite **Datei-Browser** werden alle im **Datei-Browser** gefundenen Mediendateien angezeigt.

- Um die Seite **Datei-Browser** zu öffnen, gehen Sie auf die **Start**-Seite des **Medien-Racks** und klicken Sie auf **Datei-Browser**.

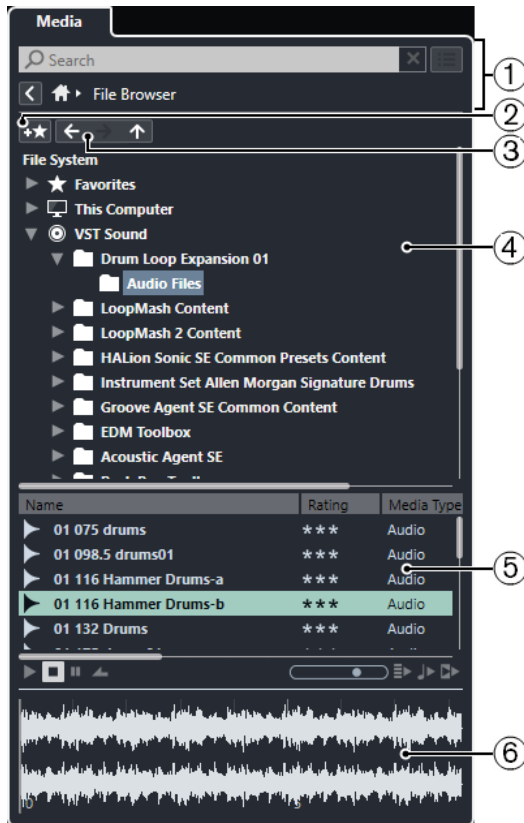

Die folgenden Optionen sind verfügbar:

- 1 Navigations-Steuererelemente im Medien-Rack**
Hiermit können Sie zu bestimmten Ordnern navigieren und die **Treffer**-Liste filtern.
- 2 Favoriten hinzufügen**
Ermöglicht es Ihnen, den ausgewählten Ordner als Favoritenordner hinzuzufügen.
- 3 Zurück/Vorwärts/Aufwärts**
Aufwärts navigiert zum übergeordneten Ordner. **Zurück** navigiert zum zuvor verwendeten Ordner. **Vorwärts** navigiert zum neuesten Ordner.
- 4 Datei-Browser**
Ermöglicht es Ihnen, ausgewählte Ordner hinzuzufügen.
- 5 Trefferliste**
Zeigt alle unterstützten Mediendateien an, die im ausgewählten Ordner gefunden wurden, und ermöglicht Ihnen die Auswahl einer Mediendatei.
- 6 Vorschau**
Hiermit können Sie die ausgewählte Mediendatei vorhören.

WEITERFÜHRENDE LINKS

[Navigations-Steuererelemente im Medien-Rack](#) auf Seite 447

[Datei-Browser \(Bereich\)](#) auf Seite 455

[Treffer-Bereich](#) auf Seite 457

[Vorschau-Bereich](#) auf Seite 462

VST-Instrumente-Seite

Die Seite **VST-Instrumente** zeigt alle VST-Instrumente der ausgewählten Kollektion an.

- Um die Seite **VST-Instrumente** zu öffnen, gehen Sie auf die **Start**-Seite des **Medien-Racks** und klicken Sie auf **VST-Instrumente**.

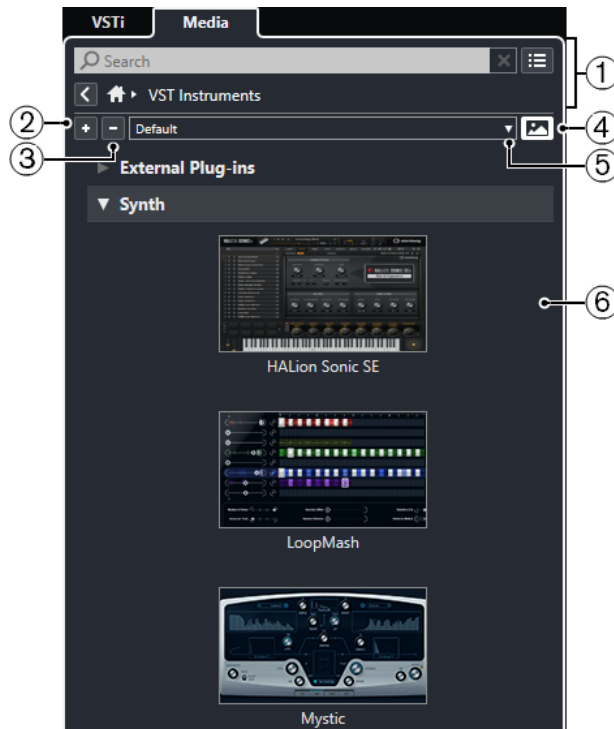

Die folgenden Optionen sind verfügbar:

- 1 Navigations-Steuerelemente im Medien-Rack**
Hiermit können Sie zu bestimmten Ordnern navigieren und die **Treffer**-Liste filtern.
- 2 Alle einblenden**
Blendet alle Treffer ein.
- 3 Alle ausblenden**
Blendet alle Treffer aus.
- 4 VST-PlugIn-Bilder ein-/ausblenden**
Blendet die Bilder der Bedienfelder von VST-Instrumenten ein/aus.
- 5 PlugIn-Kollektionen und Optionen**
 - **Standard** aktiviert die Standard-Kollektion.
 - **Nach Kategorie sortieren** sortiert die Kollektion nach Kategorie. Dies ist nur für die **Standard**-Kollektion verfügbar.
 - **Nach Hersteller sortieren** sortiert die Kollektion nach Hersteller. Dies ist nur für die **Standard**-Kollektion verfügbar.
 - **PlugIn-Manager** öffnet den **PlugIn-Manager**, mit dem Sie neue PlugIn-Kollektionen erstellen können. Diese werden im Menü **PlugIn-Kollektionen und Optionen** unter der **Standard**-Kollektion aufgelistet.
- 6 PlugIn-Liste**
Zeigt die PlugIns der ausgewählten Kollektion an.

WEITERFÜHRENDE LINKS

[VST-PlugIn-Manager-Fenster](#) auf Seite 501

[Bilder von VST-Instrumenten zum Medien-Rack hinzufügen](#) auf Seite 450

VST-Effekte-Seite

Auf der Seite **VST-Effekte** werden alle VST-Effekte der ausgewählten Kollektion angezeigt.

- Um die Seite **VST-Effekte** zu öffnen, gehen Sie auf die **Start**-Seite des **Medien**-Racks und klicken Sie auf **VST-Effekte**.

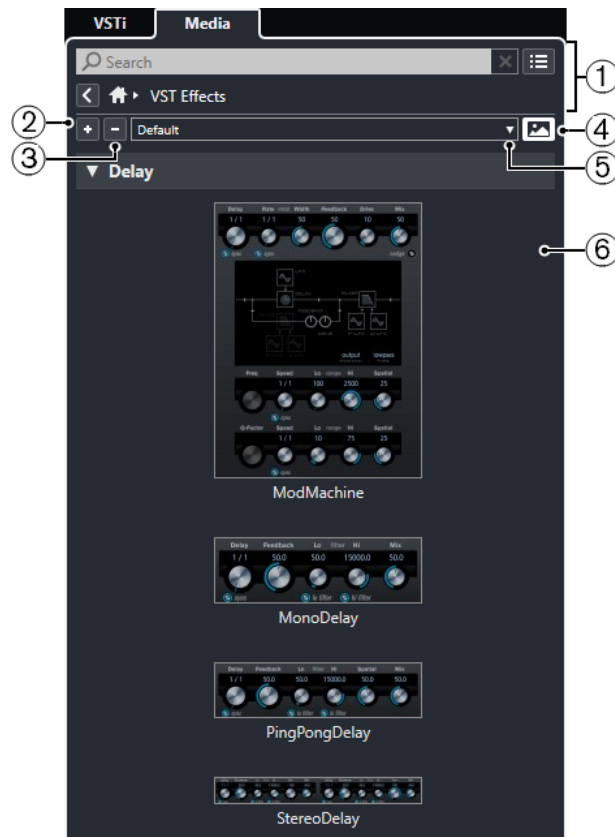

Die folgenden Optionen sind verfügbar:

- 1 Navigations-Steuerelemente im Medien-Rack**
Hiermit können Sie zu bestimmten Ordnern navigieren und die **Treffer**-Liste filtern.
- 2 Alle einblenden**
Blendet alle Treffer ein.
- 3 Alle ausblenden**
Blendet alle Treffer aus.
- 4 VST-PlugIn-Bilder ein-/ausblenden**
Blendet die Bilder der Bedienfelder von VST-Effekten ein/aus.
- 5 PlugIn-Kollektionen und Optionen**
 - **Standard** aktiviert die Standard-Kollektion.
 - **Nach Kategorie sortieren** sortiert die Kollektion nach Kategorie. Dies ist nur für die **Standard**-Kollektion verfügbar.
 - **Nach Hersteller sortieren** sortiert die Kollektion nach Hersteller. Dies ist nur für die **Standard**-Kollektion verfügbar.

- **PlugIn-Manager** öffnet den **PlugIn-Manager**, mit dem Sie neue PlugIn-Kollektionen erstellen können. Diese werden im Menü **PlugIn-Kollektionen und Optionen** unter der **Standard**-Kollektion aufgelistet.

6 PlugIn-Liste

Zeigt die PlugIns der ausgewählten Kollektion an.

WEITERFÜHRENDE LINKS

[VST-PlugIn-Manager-Fenster](#) auf Seite 501

[Bilder von VST-Effekten zum Medien-Rack hinzufügen](#) auf Seite 451

Navigations-Steuerelemente im Medien-Rack

Mit Hilfe der Navigations-Steuerelemente können Sie die Dateien und Ordner im **Medien-Rack** ansteuern.

Mit Hilfe der folgenden Steuerelemente können Sie eine Textsuche durchführen und alle Ergebnisse auf der aktuellen Seite anzeigen.



1 Suchen

Hier können Sie Mediendateien nach Name oder nach Attribut suchen.

2 Suche zurücksetzen

Hiermit können Sie die Suche zurücksetzen.

3 Alle Treffer anzeigen

Zeigt die **Treffer**-Seite für ein ausgewähltes Feld an. Wenn kein Feld ausgewählt ist, werden alle Mediendateien angezeigt.

Mit Hilfe der folgenden Steuerelemente können Sie von der aktuellen Seite aus zu anderen Seiten navigieren.

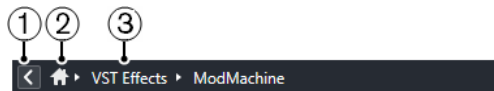

1 Zurück

Bringt Sie zurück zur letzten Seite.

2 Start

Bringt Sie zurück zur **Start**-Seite.

3 Navigationspfad

Zeigt Ihnen den Pfad zur aktuellen Seite und ermöglicht es Ihnen, zurück zur vorigen Seiten zu navigieren.

Mit Hilfe der folgenden Steuerelemente können Sie die **Treffer**-Seite einrichten und verändern.



1 Medientypen auswählen

Hiermit können Sie die Medientypen auswählen, die auf der **Treffer**-Seite angezeigt werden.

2 Trefferliste mischen

Mischt die **Treffer**-Seite.

3 Attributfilter zurücksetzen

Leuchtet auf, wenn ein Attributfilter eingestellt ist. Klicken Sie auf diesen Schalter, um den Attributfilter zurückzusetzen.

4 **Trefferlisten-Spalten einrichten**

Hiermit können Sie festlegen, welche Attribut-Spalten auf der **Treffer**-Seite angezeigt werden.

5 **Attributfilter ein-/ausblenden**

Blendet den **Attributfilter**-Bereich ein/aus.

WEITERFÜHRENDE LINKS

[Startseite](#) auf Seite 441

[Treffer-Seite](#) auf Seite 443

[Mediendatei-Attribute](#) auf Seite 466

Mit dem Medien-Rack arbeiten

Das **Medien**-Rack in der rechten Zone des **Projekt**-Fensters ermöglicht es Ihnen, nach unterstützten Mediendateien und enthaltenen VST-Instrumenten zu suchen und sie zu Ihrem Projekt hinzuzufügen.

Mit Hilfe der Steuerelemente auf den unterschiedlichen Seiten des **Medien**-Racks können Sie Ihre Mediendateien durchsuchen, filtern, auswählen und vorhören.

Auf der **Favoriten**-Seite und im **Datei-Browser** können Sie Ordner mit Ihren Mediendateien als **Favoriten** hinzufügen. So können Sie schnell zu diesen Mediendateien navigieren.

Mit Hilfe der Felder und Steuerelemente auf den unterschiedlichen Seiten des **Medien**-Racks können Sie den Content durchsuchen, filtern, auswählen und vorhören.

Wenn Sie die Mediendatei, das Instrument oder das Preset Ihrer Wahl gefunden und in der **Treffer**-Liste ausgewählt haben, können Sie sie/es mit Hilfe von Ziehen und Ablegen, über das Kontextmenü oder durch Doppelklicken in Ihr Projekt einfügen.

WEITERFÜHRENDE LINKS

[Medien-Rack in der rechten Zone \(nicht in Cubase LE\)](#) auf Seite 441

[Treffer-Seite](#) auf Seite 443

VST-Instrumente zu Projekten hinzufügen

Sie können das **Medien**-Rack verwenden, um VST-Instrumente zu Ihrem Projekt hinzuzufügen.

VORGEHENSWEISE

1. Klicken Sie im **Medien**-Rack auf das Feld **VST-Instrumente**.
2. Ziehen Sie ein Instrument in die Spurliste oder die Event-Anzeige.

HINWEIS

Um das VST-Instrument einer Instrumentenspur auszutauschen, ziehen Sie das neue Instrument aus dem **Medien**-Rack und lassen Sie es über dem oberen Bereich des Instrumentenspur-**Inspectors** los. Beachten Sie, dass Sie den Spurnamen ggf. manuell umbenennen müssen.

WEITERFÜHRENDE LINKS

[Instrument-Presets laden](#) auf Seite 468

VST-Effekte zu Projekten hinzufügen

Sie können das **Medien-Rack** nutzen, um VST-Effekte zu Ihrem Projekt hinzuzufügen.

VORGEHENSWEISE

1. Klicken Sie im **Medien-Rack** auf das Feld **VST-Effekte**.
2. Führen Sie eine der folgenden Aktionen durch:
 - Ziehen Sie einen Effekt auf die Spurliste, um eine Effektkanalspur zu erzeugen.
 - Um den Effekt zu einer audiobezogenen Spur hinzuzufügen, ziehen Sie den Effekt aus dem **Medien-Rack** und legen Sie ihn im Bereich **Insert-Effekte** oder **Send-Effekte** des **Spur-Inspectors** ab.
 - Um den Effekt zu einem audiobezogenen Kanal hinzuzufügen, ziehen Sie den Effekt aus dem **Medien-Rack** und legen Sie ihn im Bereich **Insert-Effekte** oder **Send-Effekte** der **MixConsole** in der unteren Zone des **Projekt-Fensters** oder im Fenster **Kanaleinstellungen** ab.

WEITERFÜHRENDE LINKS

[Effekt-PlugIn-Presets laden](#) auf Seite 469

Spur-Presets anwenden

Sie können das **Medien-Rack** verwenden, um Spur-Presets zu Ihrem Projekt hinzuzufügen.

VORGEHENSWEISE

1. Klicken Sie im **Medien-Rack** auf das **Presets**-Feld.
2. Klicken Sie auf **Spur-Presets**.
3. Klicken Sie je nach Spurtyp auf **Audio**, **VST-Instrumente**, **MIDI**, **Multi** oder **Sampler**.
4. Führen Sie eine der folgenden Aktionen durch:
 - Ziehen Sie ein Spur-Preset in den **Inspector** oder in die Spurliste für die jeweilige Spurart.
 - Ziehen Sie ein Spur-Preset unter die Spurliste, um eine neue Spur mit dem geladenen Spur-Preset hinzuzufügen.

HINWEIS

Um das Spur-Preset der Spur auszutauschen, ziehen ein Preset aus dem **Medien-Rack** auf die jeweilige Spur in der Spurliste. Beachten Sie, dass Sie den Spurnamen ggf. manuell umbenennen müssen.

ERGEBNIS

Das Spur-Preset wird angewendet.

Favoriten anhand der Favoriten-Seite hinzufügen

Sie können Favoritenordner zur **Favoriten**-Seite hinzufügen. So können Sie schnell auf Mediendateien in bestimmten Ordnern zugreifen.

VORGEHENSWEISE

1. Klicken Sie im **Medien-Rack** auf das **Favoriten**-Feld.
2. Klicken Sie oben links auf der Seite auf **Favoriten hinzufügen**.
3. Wählen Sie den Ordner aus, den Sie als **Favoriten** hinzufügen möchten.

4. Klicken Sie auf **OK**.
-

ERGEBNIS

- Der Favoritenordner wird zur Datenbank hinzugefügt.
- Auf der **Favoriten**-Seite wird ein neues Feld mit dem angegebenen Namen hinzugefügt.
- Im **Datei-Browser** wird ein neuer Ordner mit dem angegebenen Namen zum **Favoriten**-Ordner hinzugefügt.

WEITERFÜHRENDE LINKS

[Favoriten-Seite](#) auf Seite 442

Favoriten anhand der Datei-Browser-Seite hinzufügen

Sie können auf der Seite **Datei-Browser** Favoritenordner hinzufügen. So können Sie schnell auf Mediendateien in bestimmten Ordnern zugreifen.

VORGEHENSWEISE

1. Klicken Sie im **Medien**-Rack auf das **Datei-Browser**-Feld.
 2. Navigieren Sie im **Datei-Browser** zu dem Ordner, den Sie als Favoriten hinzufügen möchten, und wählen Sie ihn aus.
 3. Führen Sie eine der folgenden Aktionen durch:
 - Klicken Sie oben links auf der Seite auf **Favoriten hinzufügen**.
 - Klicken Sie mit der rechten Maustaste auf den Ordner und wählen Sie **Favoriten hinzufügen** aus dem Kontextmenü.
 4. Geben Sie Dialog **Namen eingeben** einen Namen für den Ordner ein.
 5. Klicken Sie auf **OK**.
-

ERGEBNIS

- Der Favoritenordner wird zur Datenbank hinzugefügt.
- Im **Datei-Browser** wird ein neuer Ordner mit dem angegebenen Namen zum **Favoriten**-Ordner hinzugefügt.
- Auf der **Favoriten**-Seite wird ein neues Feld mit dem angegebenen Namen hinzugefügt.

WEITERFÜHRENDE LINKS

[Datei-Browser-Seite](#) auf Seite 444

Bilder von VST-Instrumenten zum Medien-Rack hinzufügen

Bilder von VST-Instrumenten anderer Anbieter werden nicht standardmäßig geladen. Sie können sie jedoch manuell zum **Medien**-Rack hinzufügen.

VORAUSSETZUNGEN

Sie haben ein VST-Instrument eines anderen Anbieters als Rack- oder Spurinstrument hinzugefügt.

VORGEHENSWEISE

1. Wählen Sie **Studio > VST-Instrumente**, um das Fenster **VST-Instrumente** zu öffnen.
2. Klicken Sie für das gewünschte VST-Instrument auf **Instrument bearbeiten**.

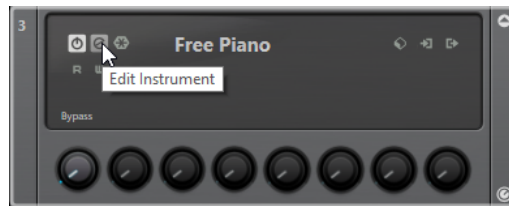

Das Bedienfeld des VST-Instruments wird geöffnet.

3. Klicken Sie im Bedienfeld auf **VST-PlugIn-Bild zu Medien-Rack hinzufügen**.
-

ERGEBNIS

Das Bild des VST-Instruments wird im **Medien**-Rack angezeigt.

WEITERFÜHRENDE LINKS

[VST-Instrumente hinzufügen \(nicht in Cubase LE\)](#) auf Seite 485

[Bedienfeld für VST-Instrumente \(nicht in Cubase LE\)](#) auf Seite 486

Bilder von VST-Effekten zum Medien-Rack hinzufügen

Bilder von VST-Effekten anderer Anbieter werden nicht standardmäßig geladen. Sie können sie jedoch manuell zum **Medien**-Rack hinzufügen.

VORAUSSETZUNGEN

Sie haben einen VST-Effekt eines anderen Anbieters hinzugefügt.

VORGEHENSWEISE

1. Öffnen Sie im **Inspector** für die Spur oder in der **MixConsole** den **Inserts**-Bereich, suchen Sie den gewünschten VST-Effekt und doppelklicken Sie auf den Effekt-Slot.
Das Bedienfeld des VST-Effekts wird geöffnet.
 2. Klicken Sie im Bedienfeld auf **VST-PlugIn-Bild zu Medien-Rack hinzufügen**.
-

ERGEBNIS

Das Bild des VST-Effekts wird im **Medien**-Rack angezeigt.

WEITERFÜHRENDE LINKS

[Insert-Effekte hinzufügen](#) auf Seite 327

[Effektbedienfeld](#) auf Seite 337

MediaBay-Fenster

Um die **MediaBay** in einem separaten Fenster zu öffnen, führen Sie eine der folgenden Aktionen aus:

- Wählen Sie **Medien > MediaBay**.
- Drücken Sie **F5**.



Die **MediaBay** ist in die folgenden Bereiche unterteilt:

1 Datei-Browser

Hier können Sie nach bestimmten Ordnern in Ihrem Dateisystem suchen und Favoriten hinzufügen.

2 Werkzeugzeile

Enthält Werkzeuge und Schalter für Einstellungen und Funktionen in der **MediaBay** und ermöglicht es Ihnen, zwischen den zuvor definierten Favoriten-Speicherorten umzuschalten. Favoriten in der **MediaBay** werden nicht automatisch gescannt.

3 Filter

Hier können Sie die **Treffer**-Liste mit Hilfe eines Logical- oder eines Attribut-Filters weiter eingrenzen.

4 Treffer

Zeigt alle unterstützten Mediendateien an. Sie können die Treffer-Liste filtern sowie eine Textsuche durchführen.

5 Vorschau

In diesem Bereich können Sie die Dateien aus der **Treffer**-Liste vorhören.

WEITERFÜHRENDE LINKS

- [Datei-Browser \(Bereich\)](#) auf Seite 455
- [MediaBay-Werkzeugzeile](#) auf Seite 453
- [Favoriten hinzufügen](#) auf Seite 456
- [Ordner scannen](#) auf Seite 455
- [Filter-Bereich](#) auf Seite 466
- [Treffer-Bereich](#) auf Seite 457
- [Vorschau-Bereich](#) auf Seite 462
- [MediaBay einrichten](#) auf Seite 455

MediaBay-Werkzeugzeile

In der Werkzeugzeile befinden sich Werkzeuge und Schalter für Einstellungen und Funktionen in der **MediaBay**.

Navigation

Zurück



Navigiert zum zuvor verwendeten Ordner.

Vorlauf



Navigiert zum neuesten Ordner.

Aufwärts



Navigiert zum übergeordneten Ordner.

Favoriten

Favoriten hinzufügen



Ermöglicht es Ihnen, den ausgewählten Ordner als Favoritenordner hinzuzufügen.

Definierten Favoriten auswählen

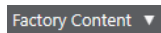

Ermöglicht Ihnen, einen **Favoriten** auszuwählen, um schnell nach den gewünschten Dateien zu suchen.

Ordner und Unterordner einbeziehen



Aktivieren Sie diese Option, um den Inhalt von Ordnern und Unterordnern anzuzeigen.

Linke Trennlinie

Linke Trennlinie



Werkzeuge, die links von der Trennlinie platziert werden, werden immer angezeigt.

Textsuche

Suchen

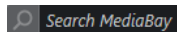

Hier können Sie Mediendateien nach Name oder nach Attribut suchen.

Medientypen-Filter

Medientypen auswählen



Hiermit können Sie die Medientypen auswählen, die auf der **Treffer**-Seite angezeigt werden.

Rating-Filter

Rating-Filter

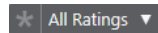

Filtert Dateien entsprechend ihrem Rating.

Trefferlisten-Filter zurücksetzen

Filter zurücksetzen



Hiermit können Sie die Filter zurücksetzen.

Treffer

Trefferliste aktualisieren



Aktualisiert die Treffer.

Trefferliste mischen



Mischt die **Treffer**-Seite.

Attribut-Zähler

Attribut-Zähler



Zeigt die Anzahl von aktualisierten Attributen.

Rechte Trennlinie

Rechte Trennlinie



Werkzeuge, die rechts von der Trennlinie platziert werden, werden immer angezeigt.

MediaBay-Einstellungen

MediaBay-Einstellungen



Öffnet die **MediaBay**-Einstellungen.

Fenster-Zonen

Linke Zone ein-/ausblenden



Blendet die linke Zone des Fensters ein/aus.

Untere Zone ein-/ausblenden



Blendet die untere Zone des Fensters ein/aus.

Rechte Zone ein-/ausblenden



Blendet die rechte Zone des Fensters ein/aus.

Fenster-Layout einrichten



Hiermit können Sie das Fenster-Layout einrichten.

Werkzeugzeile einrichten



Öffnet ein Einblendmenü, in dem Sie einstellen können, welche Elemente der Werkzeugzeile sichtbar sein sollen.

MediaBay einrichten

Sie können die verschiedenen Bereiche der **MediaBay** ein- oder ausblenden. Auf diese Weise sparen Sie Bildschirmfläche und können nur die Informationen anzeigen, die Sie brauchen.

VORGEHENSWEISE

1. Klicken Sie auf **Fenster-Layout einrichten**.
 2. Aktivieren/Deaktivieren Sie die Optionen für die Bereiche, die Sie einblenden/ausblenden möchten.
 3. Klicken Sie außerhalb des Bereichs, um den Einrichtungsmodus zu verlassen.
-

Datei-Browser (Bereich)

Der Bereich **Datei-Browser** zeigt Ihr Dateisystem mit den vordefinierten Ordnern **Favoriten**, **Computer**, **VST Sound**, **Factory Content** und **User Content** an.

- Um den Bereich **Datei-Browser** in der **MediaBay** zu öffnen, klicken Sie auf **Fenster-Layout einrichten** und aktivieren Sie **Datei-Browser**.

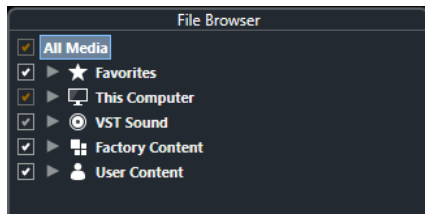

Um die unterstützten Mediendateien im **Ergebnisse**-Bereich der **MediaBay** anzuzeigen, müssen Sie alle Ordner scannen, die Sie in die Suche einschließen möchten.

Außerdem können Sie Favoritenordner hinzufügen. Alle in einem **Favoriten** enthaltenen Mediendateien werden automatisch gescannt.

WEITERFÜHRENDE LINKS

[Ordner scannen](#) auf Seite 455

[Favoriten hinzufügen](#) auf Seite 456

Ordner scannen

Um bestimmte Ordner in die **MediaBay**-Suche einzubeziehen, müssen Sie sie scannen.

VORGEHENSWEISE

1. Navigieren Sie im **Datei-Browser**-Bereich der **MediaBay** zu dem Ordner, den Sie in den Scanvorgang einbeziehen möchten.
2. Aktivieren Sie das Kontrollkästchen für den Ordner, um den Scanvorgang zu aktivieren.

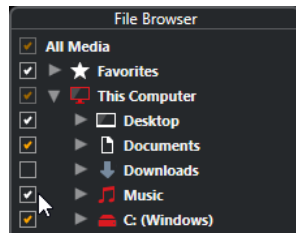

ERGEBNIS

Die im gescannten Ordner gefundenen Dateien werden in der **Treffer**-Liste angezeigt. Das Scan-Ergebnis wird in einer Datenbankdatei gespeichert.

Die Farbe der Häkchen in den Optionsfeldern gibt an, welche Ordner und Unterordner gescannt werden:

- Weiß zeigt an, dass alle Unterordner beim Scanvorgang berücksichtigt werden.
- Orange zeigt an, dass mindestens ein Unterordner nicht gescannt wird.

Die Farbe des Ordners zeigt den Status des Scans an:

- Rot zeigt an, dass der Ordner momentan gescannt wird.
- Weiß zeigt an, dass alle Unterordner gescannt wurden.
- Gelb zeigt an, dass mindestens ein Unterordner noch nicht gescannt wurde.

HINWEIS

Bitte warten Sie, bis die **MediaBay** den Scanvorgang abschließt, bevor Sie Ihre Arbeit fortsetzen.

Favoriten hinzufügen

Sie können im **Datei-Browser** Favoritenordner hinzufügen.

VORGEHENSWEISE

1. Navigieren Sie im **Datei-Browser** zu dem Ordner, den Sie als Favoriten hinzufügen möchten, und wählen Sie ihn aus.
 2. Klicken Sie mit der rechten Maustaste auf den Ordner oder auf die Festplatte und wählen Sie **Favoriten hinzufügen** aus dem Kontextmenü.
 3. Geben Sie Dialog **Namen eingeben** einen Namen für den Ordner ein.
 4. Klicken Sie auf **OK**.
-

ERGEBNIS

- Im **Datei-Browser** wird ein neuer Ordner mit dem angegebenen Namen zum **Favoriten**-Ordner hinzugefügt.
- Im **Favoriten**-Bereich können Sie über das Einblendmenü **Definierten Favoriten auswählen** auf diesen Ordner zugreifen.
- Im **Medien**-Rack in der rechten Zone des **Projekt**-Fensters wird auf der **Favoriten**-Seite ein neues Feld mit dem angegebenen Namen hinzugefügt.

HINWEIS

Favoriten in der **MediaBay** werden nicht automatisch gescannt.

WEITERE SCHRITTE

Um einen **Favoriten** zu entfernen, wählen Sie ihm im **Favoriten**-Zweig des **Datei-Browsers** aus, öffnen Sie das Kontextmenü und wählen Sie **Favoriten entfernen**.

WEITERFÜHRENDE LINKS

[Ordner scannen](#) auf Seite 455

Anzeigen aktualisieren

Wenn Sie bereits gescannte Ordner ändern, indem Sie Dateien hinzufügen oder entfernen, während Cubase geschlossen ist, müssen Sie die entsprechenden Medienordner erneut scannen. Dies gilt auch, wenn Sie Attribute Ihrer Benutzer-Content mit Hilfe eines anderen Programms geändert haben.

Wenn Sie Änderungen an Ihrem Content vorgenommen haben und diese Änderungen in der **MediaBay** anzeigen möchten, müssen Sie die Ansichten der entsprechenden Medienordner aktualisieren.

- Um einen Ordner zu aktualisieren, klicken Sie im Bereich **Datei-Browser** der **MediaBay** mit der rechten Maustaste auf einen Ordner und wählen Sie den Befehl **Anzeigen aktualisieren**.
- Um ein neues Laufwerk anzuzeigen, klicken Sie im Bereich **Datei-Browser** in der **MediaBay** mit der rechten Maustaste auf einen übergeordneten Knoten und wählen Sie den Befehl **Ansichten aktualisieren**. Das Laufwerk wird dann nach Mediendateien durchsucht.
- Um den Scan-Status der Ordner zu aktualisieren, nachdem die Laufwerksdatenbank mit einem anderen Programm geändert wurde, klicken Sie mit der rechten Maustaste auf die Laufwerks-Datenbank und wählen Sie **Anzeigen aktualisieren**.

Treffer-Bereich

Die **Treffer**-Liste zeigt alle Mediendateien an, die am ausgewählten Ordner im **Datei-Browser** gefunden wurden.

- Um Mediendateien im **Treffer**-Bereich anzuzeigen, müssen Sie einen durchsuchten Ordner im **Datei-Browser**-Bereich der **MediaBay** auswählen.

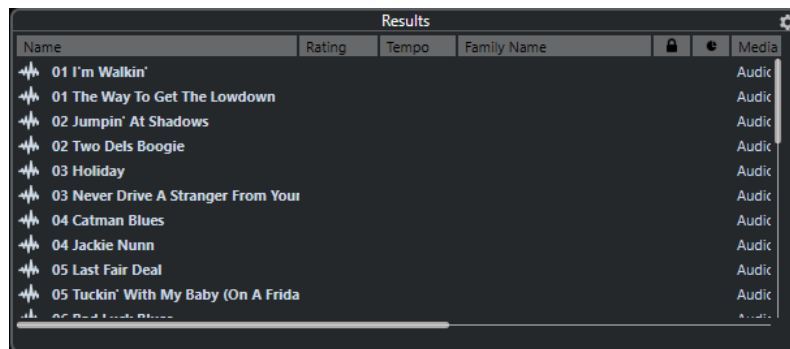

HINWEIS

Sie können angeben, wie viele Dateien maximal in der **Treffer**-Liste der **MediaBay-Einstellungen** angezeigt werden.

Spalten in der Trefferliste einrichten

Für jeden Medientyp und für jede Kombination von Medientypen können Sie festlegen, welche Attribut-Spalten in der **Treffer**-Liste angezeigt werden.

VORGEHENSWEISE

1. Wählen Sie im **Treffer**-Bereich die Medientypen aus, für die Sie Einstellungen vornehmen möchten.

2. Klicken Sie auf **Trefferlisten-Spalten einrichten** und schalten Sie die gewünschten Optionen in den Untermenüs ein oder aus.

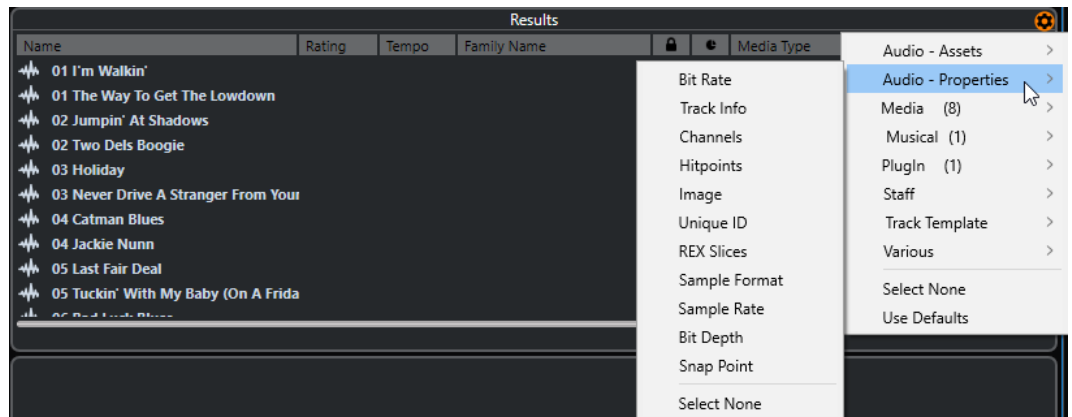

Um eine bestimmte Kategorie auszuschließen, wählen Sie im entsprechenden Untermenü **Auswahl aufheben**.

WEITERFÜHRENDE LINKS

[MediaBay einrichten](#) auf Seite 455

Mediendateien in der Treffer-Liste verwalten

- Um eine Datei von der **Treffer**-Liste aus an einen anderen Speicherort zu verschieben oder zu kopieren, ziehen Sie sie in einen anderen Ordner im **Datei-Browser**-Bereich.
- Um die Spalten in der **Treffer**-Liste anders anzuordnen, klicken Sie auf eine Spaltenüberschrift und ziehen Sie diese Überschrift an eine andere Position.
- Um eine Datei zu löschen, klicken Sie in der Liste mit der rechten Maustaste darauf und wählen Sie **Löschen**. Die Datei wird auf Ihrem Computer gelöscht.

WICHTIG

Wenn Sie eine Datei mit dem Explorer/macOS Finder löschen, wird sie weiterhin in der **Treffer**-Liste angezeigt, auch wenn sie für das Programm nicht mehr verfügbar ist. Um dies zu verhindern, müssen Sie den entsprechenden Ordner erneut scannen.

Trefferliste mischen

Sie können die Einträge der **Treffer**-Liste in zufälliger Reihenfolge anzeigen.

- Um die **Treffer**-Liste zu mischen, klicken Sie auf **Trefferliste mischen** in der **MediaBay**-Werkzeugzeile.

Speicherort einer Datei suchen

Sie können den Speicherort einer Datei in Ihrem System im Explorer/macOS Finder anzeigen.

HINWEIS

Diese Funktion ist nicht für Dateien verfügbar, die Teil eines VST-Sound-Archivs sind.

VORGEHENSWEISE

- Klicken Sie in der **Treffer**-Liste mit der rechten Maustaste auf eine Datei und wählen Sie **Im Explorer öffnen/Im Finder anzeigen**.
-

ERGEBNIS

Der Explorer/macOS Finder wird geöffnet und die entsprechende Datei ist ausgewählt.

Nach Medientyp filtern

Sie können die **Treffer**-Liste so einstellen, dass nur ein bestimmter Medientyp oder eine Kombination von Medientypen angezeigt wird.

VORGEHENSWEISE

1. Öffnen Sie in der **MediaBay**-Werkzeugzeile die Auswahl **Medientypen anzeigen**.

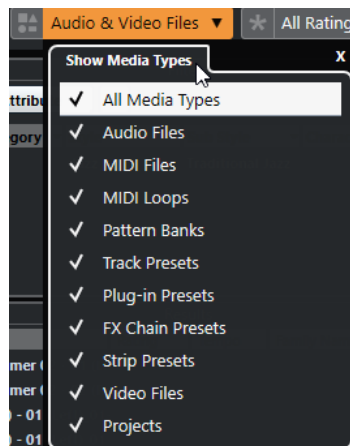

2. Legen Sie fest, welche Medientypen in der **Treffer**-Liste angezeigt werden.
-

ERGEBNIS

Die Dateien werden auf Basis des ausgewählten Medientyps gefiltert.

Auswahl »Medientypen anzeigen«

Sie können festlegen, welche Medientypen in der **Treffer**-Liste angezeigt werden.

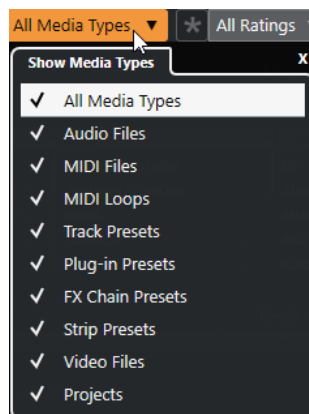

Die folgenden Medientypen sind verfügbar:

Audiodateien

Zeigt alle Audiodateien an. Die unterstützten Formate sind .wav, .w64, .aiff, .aifc, .rex, .rx2, .mp3, .mp2, .ogg, .wma (nur Windows).

MIDI-Dateien

Zeigt alle MIDI-Dateien an (Dateinamenerweiterung .mid).

MIDI-Loops

Zeigt alle MIDI-Loops an (Dateinamenerweiterung `.midiloop`).

Spur-Presets

Zeigt alle Spur-Presets für Audio-, MIDI- und Instrumentenspuren an (Dateinamenerweiterung `.trackpreset`). Bei Spur-Presets handelt es sich um eine Kombination aus Spureinstellungen, Effekten und Parametern der **MixConsole**, die Sie auf neu hinzugefügte Spuren (verschiedener Spurarten) anwenden können.

PlugIn-Presets

Zeigt alle VST-Presets für Instrument- und Effekt-PlugIns an. Darüber hinaus werden EQ-Presets aufgelistet, die Sie in der **MixConsole** gespeichert haben. Diese Presets enthalten alle Parametereinstellungen für ein bestimmtes PlugIn. Verwenden Sie sie, um Instrumentenspuren Sounds und Audiospuren Effekte zuzuweisen.

Strip-Presets

Zeigt alle Strip-Presets an (Dateinamenerweiterung `.strippreset`). Diese Presets enthalten Effektketten für Channel Strips.

Effektketten-Presets

Zeit alle Effektketten-Presets an (Dateinamenerweiterung `.fxchainpreset`). Diese Presets enthalten Insert-Effektketten.

Videodateien

Zeigt alle Videodateien an.

Projekte

Zeigt alle Projektdateien an (`.cpr`).

WEITERFÜHRENDE LINKS

[Spur-Presets](#) auf Seite 148

[Strip-Presets speichern/laden](#) auf Seite 311

[EQ-Presets speichern/laden](#) auf Seite 304

[Effektketten-Presets speichern/laden](#) auf Seite 302

[Video-Kompatibilität](#) auf Seite 700

Nach Rating filtern

Mit dem **Rating-Filter** lassen sich Dateien nach ihrem Rating filtern.

HINWEIS

Der **Rating-Filter** ist nicht im **Medien**-Rack in der rechten Zone (nicht in Cubase LE) verfügbar.

VORGEHENSWEISE

- Wählen Sie im Bereich **Rating-Filter** der **MediaBay**-Werkzeugzeile einen Wert aus dem Einblendmenü **Rating-Filter** aus.
-

Textsuche durchführen

Sie können eine Textsuche in der **Treffer**-Liste durchführen. Wenn Sie Text in das Textsuche-Feld der **MediaBay**-Werkzeugzeile eingeben, werden nur Mediendateien angezeigt, deren Attribute dem eingegebenen Text entsprechen.

- Klicken Sie auf das Feld und geben Sie den gesuchten Text ein.
Wenn Sie beispielsweise nach Audio-Loops suchen, die Drum-Sounds haben, geben Sie einfach »drum« in das Suchfeld ein. Das Suchergebnis enthält Loops namens »Drums 01«.

»Drumloop«, »Snare Drum« usw. Es werden auch alle Mediendateien der Kategorie **Drum&Percussion** gefunden sowie jedes andere Attribut, das »drum« enthält. Sie können zusätzlich Anführungszeichen eingeben, um genaue Übereinstimmungen mit den eingegebenen Wörtern zu erhalten, und boolesche Operatoren verwenden.

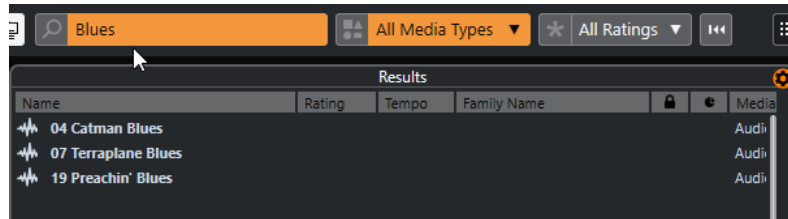

- Um die Textsuche zurückzusetzen, löschen Sie den Text oder klicken Sie auf **Filter zurücksetzen**.

Textsuche mit booleschen Operatoren

Sie können erweiterte Textsuchen mit booleschen Operatoren oder Platzhaltern durchführen.

Sie können die folgenden Elemente verwenden:

And [+]

[a und b]

Wenn Sie Zeichenfolgen eingeben, die durch »and« (oder ein Pluszeichen) getrennt sind, werden alle Dateien gefunden, die sowohl a als auch b enthalten.

Wenn Sie keinen booleschen Operator verwenden, wird standardmäßig [and] gesetzt, d. h., Sie können auch [a b] eingeben.

Or [,]

[a oder b]

Wenn Sie Zeichenfolgen eingeben, die durch »or« (oder ein Komma) getrennt sind, werden alle Dateien gefunden, die entweder a oder b enthalten oder beides.

Not [-]

[nicht b]

Wenn Sie vor dem Suchtext »not« (oder ein Minuszeichen) eingeben, werden alle Dateien gefunden, die b nicht enthalten.

Klammern [()]

[(a oder b) + c]

Mit Klammern können Sie Zeichenfolgen zusammenfassen. In diesem Beispiel werden Dateien gefunden, die c enthalten und entweder a oder b.

Anführungszeichen [»«]

[»Beispieltext«]

Wenn Sie Anführungszeichen verwenden, können Sie Zeichenfolgen aus mehreren Wörtern definieren. Es werden Dateien gefunden, die diese Zeichenfolgen enthalten.

WICHTIG

Verwenden Sie Anführungszeichen für Dateinamen, die einen Bindestrich enthalten. Andernfalls interpretiert das Programm den Bindestrich als den booleschen Operatoren »not«.

HINWEIS

Sie können die booleschen Operatoren auch mit dem Logical-Filter verwenden.

Treffer-Liste zurücksetzen

Sie können alle Filtereinstellungen und Filterergebnisse zurücksetzen.

- Klicken Sie in der **MediaBay**-Werkzeugzeile auf **Filter zurücksetzen**.

Vorschau-Bereich

Im **Vorschau**-Bereich können Sie einzelne Dateien vorhören, um zu entscheiden, welche Sie in Ihrem Projekt einsetzen möchten.

Je nach Medientyp werden im Vorschau-Bereich unterschiedliche Elemente und Funktionen angezeigt.

WICHTIG

Für Video- und Projektdateien sowie für Audiospur-Presets ist der **Vorschau**-Bereich nicht verfügbar.

WEITERFÜHRENDE LINKS

[MediaBay-Einstellungen](#) auf Seite 472

Audiodateien-Vorschau

Die **Vorschau** für Audiodateien ermöglicht es Ihnen, Audiodateien anzuhören, bevor Sie sie in Ihrem Projekt verwenden.

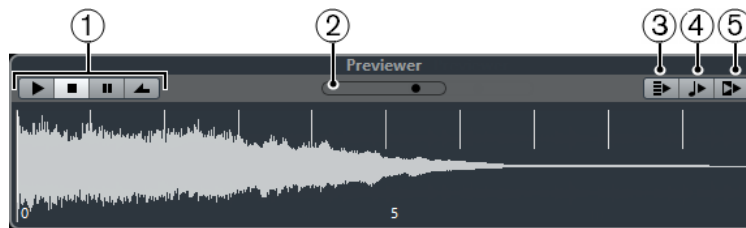

- 1 Transport-Steuererelemente**
Hiermit können Sie die Vorschau starten, anhalten, pausieren und im Cycle-Modus wiedergeben.
- 2 Vorschau-Lautstärkereglern**
Legt den Vorschaupegel fest.
- 3 Neue Auswahl in Trefferliste automatisch wiedergeben**
Spielt die ausgewählte Datei automatisch ab.
- 4 Zählzeiten am Projekt ausrichten**
Spielt die ausgewählte Datei synchron zum Projekt ab, beginnend ab der Position des Positionszeigers. Hierbei wird unter Umständen ein Echtzeit-Timestretch auf die ausgewählte Audiodatei angewendet.

HINWEIS

Wenn Sie eine Audiodatei in Ihr Projekt importieren, für die in der **Vorschau** die Option **Zählzeiten am Projekt ausrichten** eingeschaltet ist, wird für das jeweilige Event automatisch der **Musik-Modus** aktiviert.

- 5 Zusammen mit Projekt-Wiedergabe einsetzen**
Synchronisiert die Start- und Stop-Funktionen im **Transportfeld** mit den Start- und Stop-Schaltern im **Vorschau**-Bereich.

Um diese Option im vollen Umfang zu nutzen, setzen Sie den linken Locator an einen Taktanfang und starten dann die Wiedergabe des Projekts über das **Transportfeld**. Die Loops, die Sie nun in der **Ergebnisse**-Liste auswählen, beginnen absolut synchron mit dem Projekt.

WEITERFÜHRENDE LINKS

[Musik-Modus](#) auf Seite 396

MIDI-Dateien-Vorschau

Die **Vorschau** für MIDI-Dateien ermöglicht es Ihnen, MIDI-Dateien anzuhören, bevor Sie sie in Ihrem Projekt verwenden.

- Um eine MIDI-Datei vorzuhören, laden Sie ein VST-Instrument und wählen Sie es im Einblendmenü **MIDI-Ausgang wählen** als Ausgabegerät aus.

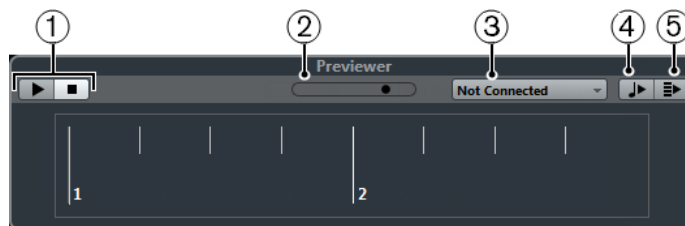

- 1 Transport-Steuererelemente**
Starten und stoppen die Vorschau.
- 2 Vorschau-Lautstärkereglern**
Legt den Vorschaupegel fest.
- 3 Ausgang**
Hier können Sie das Ausgabegerät auswählen.
- 4 Zählzeiten am Projekt ausrichten**
Spielt die ausgewählte Datei synchron zum Projekt ab, beginnend ab der Position des Positionszeigers. Beachten Sie, dass Sie auf diese Weise Time-Stretching in Echtzeit auf Ihre MIDI-Datei anwenden können.
- 5 Neue Auswahl in Trefferliste automatisch wiedergeben**
Spielt die ausgewählte Datei automatisch ab.

WEITERFÜHRENDE LINKS

[VST-Instrumente](#) auf Seite 485

MIDI-Loops-Vorschau

Die **Vorschau** für MIDI-Loops ermöglicht es Ihnen, MIDI-Loops anzuhören, bevor Sie sie in Ihrem Projekt verwenden.

HINWEIS

MIDI-Loops werden immer im Projektkontext wiedergegeben.



- 1 Transport-Steuererelemente**
Starten und stoppen die Vorschau.

- 2 **Vorschau-Lautstärkeregl**
Legt den Vorschaupegel fest.
- 3 **Neue Auswahl in Trefferliste automatisch wiedergeben**
Spielt die ausgewählte Datei automatisch ab.
- 4 **Bei Wiedergabe die Akkordspur berücksichtigen**
Transponiert die Events der MIDI-Loop, damit sie zur Akkordspur passen. Voraussetzung hierfür ist eine Akkordspur mit Akkord-Events.
Wenn diese Option eingeschaltet ist, wird beim Einfügen eines MIDI-Loops in Ihr Projekt für die entsprechende Spur automatisch die Option **Akkordspur folgen** aktiviert.

WEITERFÜHRENDE LINKS

»[Akkordspur folgen](#)« [verwenden](#) auf Seite 629

VST-Presets- und Spur-Presets-Vorschau für MIDI- und Instrumentenspuren

Die **Vorschau** für VST-Presets und Spur-Presets ermöglicht es Ihnen, Presets anzuhören, bevor Sie sie in Ihrem Projekt verwenden.

- Um Spur-Presets für MIDI- oder Instrumentenspuren und VST-Presets vorzuhören, müssen Sie über den MIDI-Eingang, eine MIDI-Datei, den Modus **Wiedergabesequenz aufnehmen** oder die Computertastatur einige MIDI-Noten an das Spur-Preset senden.

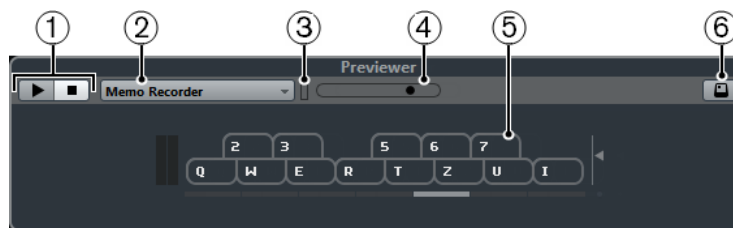

- 1 **Transport-Steuererelemente**
Starten und stoppen die Vorschau.
- 2 **Vorschau-Wiedergabesequenz**
Hiermit können Sie eine MIDI-Datei laden und das ausgewählte Preset auf die MIDI-Datei anwenden. Sie können auch den Modus **Wiedergabesequenz aufnehmen** auswählen. Dabei wird eine bestimmte Notensequenz kontinuierlich als Loop wiederholt.
- 3 **MIDI-Aktivität**
Ermöglicht es Ihnen, eingehende MIDI-Befehle zu überwachen.
- 4 **Vorschau-Lautstärkeregl**
Legt den Vorschaupegel fest.
- 5 **Keyboard**
Das **Keyboard** kann als Computertastatur oder als Klaviatur angezeigt werden.
- 6 **Computertastatur-Eingabe**
Ermöglicht Ihnen, die Computertastatur zum Vorhören der Presets zu verwenden.

WEITERFÜHRENDE LINKS

[Presets mit dem Modus »Wiedergabesequenz aufnehmen« vorhören](#) auf Seite 465

[Virtuelles Keyboard](#) auf Seite 207

Vorschau von Presets über MIDI-Eingabe

MIDI-Eingabe ist immer aktiv. D. h., wenn Sie ein MIDI-Keyboard an Ihren Computer angeschlossen haben und dieses richtig eingerichtet ist, können Sie direkt mit dem Einspielen beginnen und so das ausgewählte Preset vorhören.

Presets mit Hilfe einer MIDI-Datei vorhören

VORGEHENSWEISE

1. Wählen Sie im Einblendmenü **Vorschau-Wiedergabesequenz** den Befehl **MIDI-Datei laden**.
 2. Wählen Sie im angezeigten Dateiauswahldialog eine MIDI-Datei aus und klicken Sie auf **Öffnen**.
Der Name der MIDI-Datei wird im Einblendmenü angezeigt.
 3. Klicken Sie auf **Wiedergabe** links neben dem Einblendmenü.
-

ERGEBNIS

Die von der MIDI-Datei gesendeten Noten werden mit den Einstellungen des Spur-Presets wiedergegeben.

HINWEIS

Die zuletzt verwendeten MIDI-Dateien werden im Menü gespeichert, so dass Sie schnell Zugriff darauf haben. Um einen Eintrag aus dieser Liste zu entfernen, wählen Sie ihn im Menü aus und wählen Sie dann **MIDI-Datei entfernen**.

Presets mit dem Modus »Wiedergabesequenz aufnehmen« vorhören

Der Modus **Wiedergabesequenz aufnehmen** wiederholt kontinuierlich eine bestimmte Notensequenz als Loop.

HINWEIS

Der Modus **Wiedergabesequenz aufnehmen** ist nicht verfügbar, wenn Sie für die Vorschau von Presets eine MIDI-Datei verwenden.

VORGEHENSWEISE

1. Wählen Sie im Einblendmenü **Vorschau-Wiedergabesequenz** die Option **Wiedergabesequenz aufnehmen**.
 2. Aktivieren Sie **Wiedergabe**.
 3. Spielen Sie einige Noten auf Ihrem MIDI-Keyboard oder auf der Computertastatur.
-

ERGEBNIS

Die Noten werden mit dem Instrument-Preset wiedergegeben, das im **Treffer**-Bereich ausgewählt ist.

Wenn Sie aufhören zu spielen und zwei Sekunden abwarten, wird die Notensequenz, die Sie bis dahin gespielt haben, in einer kontinuierlichen Loop wiedergegeben.

Wenn Sie eine andere Sequenz verwenden möchten, spielen Sie erneut Noten.

Presets über die Computertastatur vorhören

HINWEIS

Wenn Sie **Computertastatur-Eingabe** aktivieren, wird die Computertastatur ausschließlich für den **Vorschau**-Bereich verwendet. Folgende Tastaturbefehle können Sie jedoch weiterhin verwenden: **Strg-Taste/Befehlstaste-S** (Speichern), **Num-Taste *** (Start/Stop Aufnahme), **Leertaste** (Start/Stop Wiedergabe), **Num-Taste 1** (Zum linken Locator positionieren), **Entf-Taste** oder **Rücktaste**, **Num-Taste /** (Cycle ein/aus) und **F2** (Transportfeld ein-/ausblenden).

VORGEHENSWEISE

1. Aktivieren Sie **Eingabe über Computertastatur**.
 2. Spielen Sie einige Noten auf der Computertastatur.
-

Filter-Bereich

In der **MediaBay** können Sie Ihre Datei-Suchanfragen verfeinern.

Mediendatei-Attribute

Mediendatei-Attribute sind Sätze von Metadaten, die weitere Informationen zu der jeweiligen Datei bieten.

Die unterschiedlichen Arten von Mediendateien besitzen unterschiedliche Attribute. Audiodateien mit dem Format .wav haben z. B. Attribute für Name, Länge, Größe, Samplerate, Content Set usw. Dateien mit dem Format .mp3 hingegen verfügen über zusätzliche Attribute für Künstler oder Genre.

Attribut-Filter

Die Nutzung von Attributwerten hilft Ihnen beim Organisieren Ihrer Mediendateien. Mit dem **Attribut-Filter** können Sie einige Standardattribute in Ihren Mediendateien anzeigen und bearbeiten.

Im **Filter**-Bereich werden alle Werte angezeigt, die für die aufgeführten Attributkategorien festgelegt wurden. Nach Auswahl eines dieser Werte werden die Ergebnisse gefiltert und nur die Dateien angezeigt, denen dieser Attributwert zugeordnet ist.

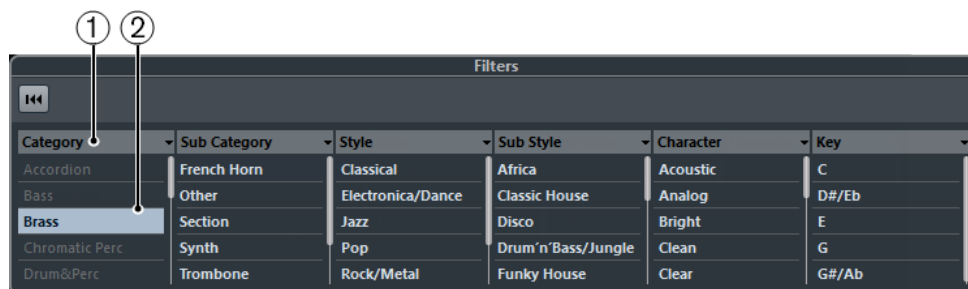

1 Attribut-Spaltentitel

Hier können Sie verschiedene Attributkategorien auswählen. Wenn die Spalten breit genug sind, wird die Anzahl der Dateien, die den Kriterien entsprechen, rechts neben dem Wert angezeigt.

2 Attributwerte

Zeigt die Attributwerte an. Zudem wird angegeben, wie oft ein bestimmter Attributwert in Ihren Mediendateien vorhanden ist.

HINWEIS

- Einige Attribute gehören unmittelbar zusammen. Für jeden Category-Wert gibt es z. B. bestimmte Sub-Category-Werte. Wenn Sie den Wert in einer dieser Attribut-Spalten ändern, werden in der anderen Spalten andere Werte angezeigt.
 - In jeder Attribut-Spalte werden nur die gefundenen Attributwerte angezeigt.
-

Attribut-Filter anwenden

Mit Hilfe des **Attribut-Filter**s können Sie schnell gekennzeichnete Mediendateien mit bestimmten Attributen finden.

- Um einen **Attribut**-Filter anzuwenden, wählen Sie einen Attributwert.
Die **Treffer**-Liste wird entsprechend gefiltert. Wenden Sie weitere Attribut-Filter an, um das Ergebnis noch weiter einzuzugrenzen.
- Um Dateien zu suchen, die entweder mit dem einen oder dem anderen Attribut übereinstimmen, halten Sie die **Strg-Taste/Befehlstaste** gedrückt und klicken Sie auf verschiedene Attributwerte in derselben Spalte.
- Um in einer Spalte andere Attributwerte anzuzeigen, klicken Sie auf den Attribut-Spaltentitel und wählen Sie ein anderes Attribut aus.

HINWEIS

Charakter-Attribute bilden immer eine UND-Bedingung.

Filter zurücksetzen

VORGEHENSWEISE

- Um den Filter zurückzusetzen, klicken Sie auf **Filter zurücksetzen** oben im **Filter**-Bereich.

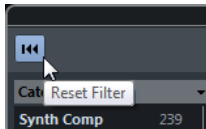

Mit diesem Schalter setzen Sie auch die **Treffer**-Liste zurück.

Mit der MediaBay arbeiten

Die **MediaBay** erleichtert Ihnen das Verwalten und Auffinden Ihres Contents, wenn Sie mit einer großen Anzahl von Mediendateien arbeiten. Nach dem Scannen Ihrer Ordner werden alle gefundenen Mediendateien der unterstützten Formate im **Treffer**-Bereich aufgelistet.

Sie können **Favoriten** festlegen, d. h. Ordner oder Verzeichnisse auf Ihrem System, die Mediendateien enthalten. Die Dateien auf Ihrem Computer sind vermutlich auf eine bestimmte Art und Weise angeordnet. Möglicherweise haben Sie Ordner für Audio-Content, Ordner für Spezialeffekte und Ordner für Sound-Kombinationen, die Sie für Hintergrundgeräusche bestimmter Film-Takes usw. benötigen. Diese Ordner können Sie als unterschiedliche **Favoriten** in der **MediaBay** festlegen und so die in der **Treffer**-Liste angezeigten Dateien je nach Kontext einschränken.

Mit Hilfe der Such- und Filterfunktionen können Sie die Treffer eingrenzen.

Sie können die Dateien durch Ziehen und Ablegen, Doppelklicken oder mit Hilfe der im Kontextmenü verfügbaren Optionen in Ihr Projekt einfügen.

Mediendateien verwenden

Das **MediaBay**-Fenster und das **Medien**-Rack in der rechten Zone des **Projekt**-Fensters (nicht in Cubase LE) bieten Ihnen mehrere Möglichkeiten, nach bestimmten Dateien, Loops, Samples, Presets und Patterns zu suchen, die Sie in Ihrem Projekt verwenden können.

Wenn Sie die gesuchten Mediendateien gefunden haben, können Sie sie in Ihr Projekt laden.

Loops und Samples laden

VORGEHENSWEISE

1. Führen Sie eine der folgenden Aktionen durch:
 - Öffnen Sie in der **MediaBay** die Medientypen-Auswahl, klicken Sie auf **MIDI-Dateien**, **Audiodateien** oder **MIDI-Loops** und wählen Sie eine Mediendatei aus.

- Klicken Sie im **Medien**-Rack in der rechten Zone (nicht in Cubase LE) auf das Feld **Loops und Samples** und klicken Sie auf die folgenden Felder, bis Sie die Mediendatei in der **Treffer**-Liste auswählen können.
2. Führen Sie eine der folgenden Aktionen durch:
 - Doppelklicken Sie auf eine Mediendatei, um eine neue Instrumenten- oder Audiospur mit der geladenen Datei zu erstellen.
 - Ziehen Sie die Mediendatei auf eine Spur in der Event-Anzeige.
-

ERGEBNIS

Die Mediendatei wird auf der neuen Spur oder an der Einfügeposition eingefügt.

WEITERFÜHRENDE LINKS

[Auswahl »Medientypen anzeigen«](#) auf Seite 459

Spur-Presets laden

VORGEHENSWEISE

1. Führen Sie eine der folgenden Aktionen durch:
 - Öffnen Sie in der **MediaBay** die Medientypen-Auswahl, klicken Sie auf **Spur-Presets** und wählen Sie ein Preset aus.
 - Klicken Sie im **Medien**-Rack in der rechten Zone (nicht in Cubase LE) auf **Presets > Spur-Presets** und klicken Sie auf die folgenden Felder, bis Sie das Preset in der **Treffer**-Liste auswählen können.
 2. Führen Sie eine der folgenden Aktionen durch:
 - Doppelklicken Sie auf das Spur-Preset, um eine neue Spur mit dem geladenen Preset zu erstellen.
 - Ziehen Sie das Spur-Preset auf eine Spur, um das Preset auf die Spur anzuwenden.
-

ERGEBNIS

Das Preset wird auf die Spur angewandt und alle Einstellungen des Presets werden geladen.

WEITERFÜHRENDE LINKS

[Auswahl »Medientypen anzeigen«](#) auf Seite 459

Instrument-Presets laden

VORGEHENSWEISE

1. Führen Sie eine der folgenden Aktionen durch:
 - Öffnen Sie in der **MediaBay** die Medientypen-Auswahl, klicken Sie auf **PlugIn-Presets** und wählen Sie ein Preset für ein Instrument-PlugIn aus.
 - Klicken Sie im **Medien**-Rack in der rechten Zone (nicht in Cubase LE) auf das Feld **VST-Instrumente** und klicken Sie auf die folgenden Felder, bis Sie das Preset in der **Treffer**-Liste auswählen können.
2. Führen Sie eine der folgenden Aktionen durch:
 - Doppelklicken Sie auf das Instrument-Preset, um eine neue Instrumentenspur mit dem geladenen Instrument-Preset zu erstellen.
 - Ziehen Sie das Instrument-Preset in die Spurliste, um eine neue Instrumentenspur mit dem geladenen Instrument-Preset zu erstellen.

- Ziehen Sie das Instrument-Preset in die Event-Anzeige, um eine neue Instrumentenspur mit dem geladenen Instrument-Preset zu erstellen.
 - Ziehen Sie das Instrument-Preset auf eine Instrumentenspur, um das Preset auf die Spur anzuwenden.
-

ERGEBNIS

Das Instrument wird als Spurinstrument geladen und das Preset wird auf die Instrumentenspur angewandt.

WEITERFÜHRENDE LINKS

[VST-Instrumente zu Projekten hinzufügen](#) auf Seite 448

[Auswahl »Medientypen anzeigen«](#) auf Seite 459

Effekt-PlugIn-Presets laden

VORGEHENSWEISE

1. Führen Sie eine der folgenden Aktionen durch:
 - Öffnen Sie in der **MediaBay** die Medientypen-Auswahl, klicken Sie auf **PlugIn-Presets** und wählen Sie ein Preset aus.
 - Klicken Sie im **Medien-Rack** in der rechten Zone (nicht in Cubase LE) auf **Presets > VST-Effektpresets** und klicken Sie auf die folgenden Felder, bis Sie das Preset in der **Treffer**-Liste auswählen können.
 2. Führen Sie eine der folgenden Aktionen durch:
 - Ziehen Sie das PlugIn-Preset auf eine Audiospur oder auf deren **Inserts**-Bereich im **Inspector**.
 - Ziehen Sie das PlugIn-Preset auf einen leeren Bereich der Spurliste.
-

ERGEBNIS

Wenn Sie das PlugIn-Preset auf eine Audiospur gezogen haben, werden die ersten freien Insert-Slots mit dem jeweiligen PlugIn gefüllt. Wenn keine freien Slots mehr verfügbar sind, wird eine Warnung angezeigt.

Wenn Sie das PlugIn-Preset auf einen leeren Bereich der Spurliste gezogen haben, wird eine neue Effektkanalspur erzeugt und die ersten Insert-Slots dieser neuen Spur werden gefüllt.

WEITERFÜHRENDE LINKS

[Auswahl »Medientypen anzeigen«](#) auf Seite 459

[VST-Effekte zu Projekten hinzufügen](#) auf Seite 449

Effektketten-Presets laden

VORGEHENSWEISE

1. Führen Sie eine der folgenden Aktionen durch:
 - Öffnen Sie in der **MediaBay** die Medientypen-Auswahl, klicken Sie auf **Effektketten-Presets** und wählen Sie ein Preset aus.
 - Klicken Sie im **Medien-Rack** in der rechten Zone (nicht in Cubase LE) auf **Presets > Effektketten-Presets** und klicken Sie auf die folgenden Felder, bis Sie das Preset in der **Treffer**-Liste auswählen können.
2. Wählen Sie im **Projekt**-Fenster eine Audiospur aus.

3. Ziehen Sie das Preset aus der **MediaBay** oder aus dem **Medien-Rack** und legen Sie es im geöffneten **Inserts**-Abschnitt des **Inspectors** ab.
-

ERGEBNIS

Das **Effektketten-Preset** wird auf die Spur angewandt und alle Einstellungen des Presets werden geladen. Zuvor geladene Insert-Effekte werden überschrieben.

WEITERFÜHRENDE LINKS

[Auswahl »Medientypen anzeigen«](#) auf Seite 459

Strip-Presets laden

VORGEHENSWEISE

1. Führen Sie eine der folgenden Aktionen durch:
 - Öffnen Sie in der **MediaBay** die Medientypen-Auswahl, klicken Sie auf **Strip-Presets** und wählen Sie ein Preset aus.
 - Klicken Sie im **Medien-Rack** in der rechten Zone (nicht in Cubase LE) auf **Presets** > **Strip-Presets** und klicken Sie auf die folgenden Felder, bis Sie das Preset in der **Treffer**-Liste auswählen können.
 2. Wählen Sie im **Projekt**-Fenster eine Audiospur aus.
 3. Ziehen Sie das Preset aus der **MediaBay** oder aus dem **Medien-Rack** und legen Sie es im geöffneten **Strip**-Abschnitt des **Inspectors** ab.
-

ERGEBNIS

Das Strip-Preset wird auf die Spur angewandt und alle Einstellungen des Presets werden geladen.

WEITERFÜHRENDE LINKS

[Auswahl »Medientypen anzeigen«](#) auf Seite 459

[Strip-Presets speichern/laden](#) auf Seite 311

Mit Laufwerk-Datenbanken arbeiten

Cubase speichert alle in der **MediaBay** verwendeten Informationen über Mediendateien, z. B. Pfade und Attribute, in einer lokalen Datenbank auf Ihrem Computer. In manchen Fällen ist es jedoch nötig, diese Art Metadaten auf einem externen Laufwerk zu suchen und zu verwalten.

Ein Sound-Designer z. B. arbeitet oft an zwei verschiedenen Rechnern zu Hause und im Studio. Seine Soundeffekte sind daher auf einem externen Speichermedium gespeichert. Damit Sie das externe Gerät verbinden und seinen Content direkt in der **MediaBay** durchsuchen können, ohne das Gerät zu scannen, müssen Sie eine Laufwerk-Datenbank für das externe Gerät erzeugen.

Laufwerk-Datenbanken können für Computer-Laufwerke oder externe Speichermedien erstellt werden. Sie beinhalten dieselbe Art Informationen über die Mediendateien auf diesen Laufwerken wie die **MediaBay**-Datenbank.

HINWEIS

Wenn Sie Cubase starten, werden alle verfügbaren Laufwerk-Datenbanken automatisch eingehängt. Laufwerk-Datenbanken, die verfügbar gemacht werden, während das Programm läuft, müssen manuell eingehängt werden.

Laufwerk-Datenbanken erneut scannen

Wenn Sie die Daten auf Ihrem externen Laufwerk auf einem anderen System verändert haben, müssen Sie die **MediaBay** erneut scannen.

WEITERFÜHRENDE LINKS

[Anzeigen aktualisieren](#) auf Seite 457

Laufwerk-Datenbank erstellen

VORGEHENSWEISE

- Klicken Sie im Bereich **Datei-Browser** mit der rechten Maustaste auf das externe Speichermedium, das Laufwerk oder die Partition Ihres Computersystems, für das/die Sie eine Datenbank erstellen möchten, und wählen Sie **Laufwerk-Datenbank erstellen**.

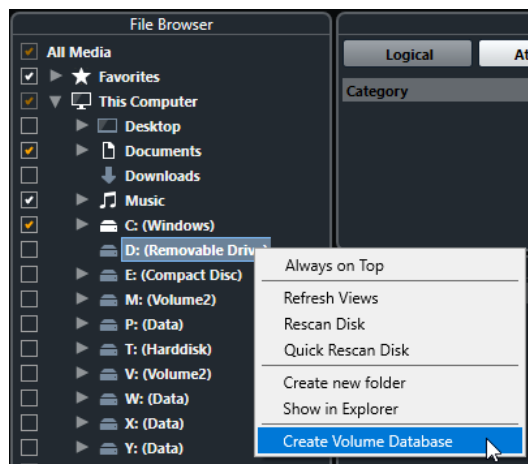

WICHTIG

Hierzu müssen Sie das oberste Verzeichnis auswählen. Für einen Unterordner können Sie keine Datenbankdatei erzeugen.

ERGEBNIS

Die Dateiinformationen für dieses Laufwerk werden in eine Datenbankdatei geschrieben. Wenn die neue Datenbankdatei verfügbar ist, wird dies durch ein Symbol links vom Laufwerknamen angezeigt.

HINWEIS

Wenn das Laufwerk viele Daten enthält, kann dieser Vorgang einige Zeit in Anspruch nehmen.

Laufwerk-Datenbanken werden automatisch geladen, wenn Sie Cubase laden. Sie werden im Bereich **Datei-Browser** angezeigt und die darin enthaltenen Daten können in der **Treffer**-Liste angezeigt und bearbeitet werden.

Laufwerk-Datenbank entfernen

Wenn Sie an einem anderen Computer mit einer externen Festplatte gearbeitet haben und diese nun wieder in Ihr Computersystem integrieren, benötigen Sie dafür keine separate Laufwerk-Datenbank mehr. Sie können alle Daten der Festplatte durch Entfernen der zusätzlichen Datenbankdatei in Ihr lokales Dateisystem integrieren.

VORGEHENSWEISE

- Klicken Sie im Bereich **Datei-Browser** mit der rechten Maustaste auf die Laufwerk-Datenbank und wählen Sie **Laufwerk-Datenbank entfernen**.

ERGEBNIS

Die Metadaten werden in die lokale **MediaBay**-Datenbankdatei integriert und die Laufwerk-Datenbankdatei wird gelöscht.

HINWEIS

Wenn das Laufwerk viele Daten enthält, kann dieser Vorgang einige Zeit in Anspruch nehmen.

Laufwerk-Datenbanken ein- und aushängen

Laufwerk-Datenbanken, die verfügbar gemacht werden, während Cubase läuft, müssen manuell eingehängt werden.

- Um eine Laufwerk-Datenbank manuell einzuhängen, klicken Sie mit der rechten Maustaste auf das externe Speichermedium, das eingehängt werden soll, bzw. auf das Laufwerk oder die Partition Ihres Computersystems und wählen Sie **Laufwerk-Datenbank einhängen**.
- Um die Laufwerk-Datenbank auszuhängen, klicken Sie mit der rechten Maustaste darauf und wählen Sie **Laufwerk-Datenbank aushängen**.

MediaBay-Einstellungen

- Um einen Bereich mit Einstellungen für die **MediaBay** zu öffnen, klicken Sie auf **MediaBay-Einstellungen**.

Die folgenden Optionen sind verfügbar:

Nicht gescannte Ordner ausblenden

Blendet alle Ordner aus, die nicht nach Dateien durchsucht werden. Dadurch wird die Ansicht im **Datei-Browser**-Bereich übersichtlicher.

Nur ausgewählten Ordner anzeigen

Zeigt nur den ausgewählten Ordner und seine Unterordner an.

Ordner nur scannen, wenn MediaBay geöffnet ist

Durchsucht Ordner nach Mediendateien, wenn das **MediaBay**-Fenster geöffnet ist.

Wenn diese Option ausgeschaltet ist, werden die Ordner im Hintergrund durchsucht, selbst wenn das **MediaBay**-Fenster geschlossen ist. Cubase durchsucht die Ordner jedoch nie während der Wiedergabe oder Aufnahme.

Maximale Anzahl Dateien in der Trefferliste

Hiermit können Sie einstellen, wie viele Dateien maximal in der **Trefferliste** angezeigt werden. So können Sie lange und unübersichtliche Dateilisten vermeiden.

HINWEIS

Die **MediaBay** gibt keine Warnmeldung aus, wenn die maximale Anzahl an Dateien erreicht wurde. Wenn die maximale Anzahl der Dateien erreicht wurde, kann es daher vorkommen, dass eine bestimmte Datei nicht gefunden wird.

Dateinamenerweiterungen in Trefferliste anzeigen

Zeigt Dateinamenerweiterungen in der **Treffer**-Liste an.

Unbekannte Dateitypen scannen

Wenn das Programm nach Mediendateien sucht, ignoriert die **MediaBay** normalerweise Dateien mit unbekanntem Dateinamenerweiterungen. Wenn diese Option eingeschaltet ist, versucht die **MediaBay**, alle gefundenen Dateien zu öffnen und zu untersuchen. Es werden dann nur die Dateien ignoriert, die nicht erkannt werden.

Automation

Automation bedeutet im Wesentlichen das Aufnehmen von Einstellungen für eine bestimmte **MixConsole** oder für Effektparameter. Wenn Sie Ihre Endmischung erstellen, kann Cubase diese Parameter automatisch regeln.

Ihre Aktionen aufnehmen

Wenn Ihr aktuelles Projekt sehr wichtige Einstellungen enthält, möchten Sie vermutlich nicht mit den Automationsfunktionen experimentieren, bis Sie mehr über die Zusammenhänge wissen. In diesem Fall sollten Sie für das folgende Beispiel ein neues Projekt erzeugen. Das Projekt muss nicht einmal Audio-Events enthalten, sondern lediglich ein paar Audiospuren.

VORGEHENSWEISE

1. Klicken Sie in der Werkzeugzeile des **Projekt**-Fensters auf **W**, um das Schreiben für alle Spuren zu aktivieren.
2. Starten Sie die Wiedergabe und passen Sie die Lautstärkeregler und/oder andere Parametereinstellungen in der **MixConsole** an.
Beenden Sie anschließend die Wiedergabe und kehren Sie zu der Position zurück, an der Sie die Wiedergabe gestartet haben.
3. Klicken Sie auf **W**, um den Write-Modus zu deaktivieren und klicken Sie auf **R**, um das Lesen für alle Spuren zu aktivieren.
4. Starten Sie die Wiedergabe und beobachten Sie die **MixConsole**.
Alle Einstellungen, die Sie während der letzten Wiedergabe vorgenommen haben, werden exakt wiederholt.
5. Wählen Sie **Projekt > Verwendete Automation aller Spuren anzeigen**, um alle aufgenommenen Automations-Events anzuzeigen.
6. Um jegliche Aufnahmen zu wiederholen, klicken Sie erneut auf **W** und starten Sie die Wiedergabe an derselben Position.

HINWEIS

Sie können gleichzeitig **W** und **R** aktivieren, z. B. um die aufgenommenen **MixConsole**-Einstellungen zu hören und zu sehen, während Sie die Bewegungen des Schiebereglers für einen anderen Kanal aufnehmen.

Automationskurven

In einem Cubase-Projekt werden die Änderungen der Parameterwerte im Projektverlauf als Kurven auf Automationsspuren eingezeichnet.

Es gibt verschiedene Arten von Automationskurven:



1 Ramp-Kurven

Ramp-Kurven werden für jeden Parameter erstellt, der kontinuierlich mehrere Werte erzeugt, zum Beispiel Regler- oder Encoder-Bewegungen.

2 Jump-Kurven

Jump-Kurven werden für Ein/Aus-Parameter (z. B. Stummschalten) erzeugt.

Parametergerade

Wenn Sie eine Automationsspur das erste Mal öffnen, enthält sie noch keine Automations-Events. Dies wird in der Event-Anzeige durch eine gepunktete horizontale Linie dargestellt, die Parametergerade. Diese Parametergerade entspricht der aktuellen Parametereinstellung.

Wenn Sie manuell Automations-Events eingefügt oder für einen Parameter Automationsdaten geschrieben haben und den Read-Modus ausschalten, wird die Automationskurve in der Event-Anzeige grau dargestellt und stattdessen die Parametergerade verwendet.

Sobald Sie **Read** aktivieren, wird die Automationskurve verwendet.

Automationsdaten schreiben/lesen

Mit den Automationsschaltern **W** und **R** können Sie den Automationsmodus für Spuren und **MixConsole**-Kanäle ein- und ausschalten.

- Wenn Sie **W** für einen Kanal aktivieren, werden alle **MixConsole**-Parameter, die Sie während der Wiedergabe verändern, für diesen Kanal als Automations-Events aufgenommen.
- Wenn Sie **R** für einen Kanal aktivieren, werden alle **MixConsole**-Einstellungen, die Sie für diesen Kanal aufgenommen haben, während der Wiedergabe so umgesetzt, wie sie im Write-Modus aufgenommen wurden.

Die Schalter **R** und **W** in der Spurliste entsprechen den Schaltern **R** und **W** in der **MixConsole**.

HINWEIS

R wird automatisch eingeschaltet, wenn Sie **W** einschalten. Auf diese Weise kann Cubase vorhandene Automationsdaten jederzeit lesen. Sie können **W** jederzeit separat ausschalten, wenn Sie die vorhandenen Automationsdaten nur lesen möchten.

Darüber hinaus finden Sie in der Werkzeugzeile im **Projekt**-Fenster und der Werkzeugzeile in der **MixConsole** übergeordnete Read- und Write-Schalter (**R-Schalter/W-Schalter für alle Spuren aktivieren/deaktivieren**). Diese Schalter leuchten auf, sobald einer der Schalter **R** oder **W** für einen beliebigen Kanal oder eine der Spuren des Projekts eingeschaltet ist. Darüber hinaus können Sie mit diesen Schaltern **R** und **W** für alle Spuren gleichzeitig ein- oder ausschalten.

MIDI-Part-Daten vs. Spurautomation

Sie können Automationsdaten für MIDI-Controller als Daten auf einer Automationsspur und als MIDI-Part-Daten eingeben oder aufzeichnen.

- Wenn der Schalter **Automationsdaten lesen** für eine Spur aktiviert ist, werden Controller-Daten als Automationsdaten auf einer Automationsspur im **Projekt**-Fenster geschrieben.

- Wenn der Schalter **Automationsdaten lesen** deaktiviert ist, werden die Controller-Daten in den MIDI-Part geschrieben und können beispielsweise im **Key-Editor** betrachtet und bearbeitet werden.

Trotzdem kann es vorkommen, dass Sie für einen MIDI-Part beide Arten von Controller-Daten aufgezeichnet haben, d. h. Controller-Daten im Part in einem Durchgang und als Automationsdaten auf der Automationsspur in einem anderen. In diesem Fall werden diese beiden miteinander in Konflikt stehenden Datentypen während der Wiedergabe wie folgt behandelt:

- Die Part-Automation hat erst ab dem ersten Controller-Event im Part Vorrang. Am Ende des Parts wird der letzte Controller-Wert so lange beibehalten, bis auf der Automationsspur ein Automations-Übergang erreicht wird.

Automationsdaten schreiben

Sie können Automationskurven manuell oder automatisch erstellen.

- Beim manuellen Schreiben von Automationsdaten können Sie an bestimmten Stellen Werte schnell und unkompliziert verändern, ohne die Wiedergabe starten zu müssen.
- Das automatische Schreiben von Automationsdaten entspricht dagegen eher der Arbeit mit einem Mischpult.

Sowohl beim manuellen als auch beim automatischen Schreiben von Automationsdaten können Sie z. B. an sich bewegenden Reglern in der **MixConsole** erkennen, welche Automationsdaten angewendet werden. Außerdem können Sie dies auf der Automationsspur an der Kurve ablesen.

WEITERFÜHRENDE LINKS

[Automationsdaten manuell schreiben](#) auf Seite 477

Automationsdaten automatisch schreiben

Alle Parameteränderungen werden automatisch auf Automationsspuren aufgenommen und können später angezeigt und geändert werden.

VORGEHENSWEISE

1. Klicken Sie in der Spurliste bei einer Spur auf **Automation anzeigen/ausblenden**, um deren Automationsspur zu öffnen.

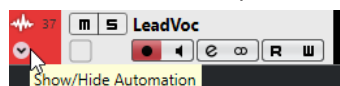

2. Klicken Sie auf **W**, um das Schreiben (Writing) der Automationsdaten auf dieser Spur zu aktivieren.

3. Starten Sie die Wiedergabe.

4. Stellen Sie die gewünschten Parameter in der **MixConsole**, im **Kanaleinstellungen-**Fenster oder im Bedienfeld eines Effekts ein.

Die eingestellten Werte werden aufgenommen und als Kurve auf den Automationsspuren angezeigt. Wenn Automationsdaten geschrieben werden, wird die Automationsspur rot dargestellt. An der Delta-Anzeige der Automationsspur können Sie anhand eines relativen Werts erkennen, wie stark die neue Parametereinstellung von den bisher aufgenommenen Automationswerten abweicht.

5. Beenden Sie die Wiedergabe und kehren Sie zu der Position zurück, an der Sie die Wiedergabe gestartet haben.

6. Klicken Sie auf **W**, um das Schreiben der Automationsdaten auf dieser Spur zu deaktivieren.

7. Starten Sie die Wiedergabe.
-

ERGEBNIS

Alle Aktionen werden genau so wiedergegeben, wie Sie sie zuvor durchgeführt haben. Wenn Sie ein PlugIn auf eine andere Insert-Schnittstelle desselben Kanals ziehen, werden alle vorhandenen Automationsdaten mit dem PlugIn verschoben. Wenn Sie es auf eine Insert-Schnittstelle eines anderen Kanals ziehen, werden die vorhandenen Automationsdaten nicht auf den Kanal übertragen.

Automationsdaten manuell schreiben

Sie können Automations-Events auch manuell einzeichnen.

VORGEHENSWEISE

1. Klicken Sie in der Spurliste bei einer Spur auf **Automation anzeigen/ausblenden**, um deren Automationsspur zu öffnen.

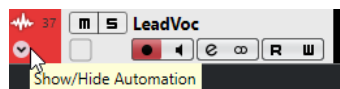

2. Klicken Sie in der Automationsspur auf den Parameternamen und wählen Sie im Einblendmenü den Parameter aus.
3. Wählen Sie das **Stift**-Werkzeug aus.
4. Klicken Sie auf die Parametergerade.
Es wird ein Automations-Event hinzugefügt, der Read-Modus wird eingeschaltet und die Parametergerade wird zu einer farbigen Automationskurve.
5. Klicken und halten Sie, um durch Hinzufügen mehrere Automations-Events eine Kurve zu zeichnen.
Wenn Sie die Maustaste loslassen, wird die Anzahl der Automations-Events reduziert.

HINWEIS

Um das Ausdünnen der Events anzupassen, öffnen Sie das **Automationsfeld**, öffnen Sie die **Einstellungen**-Seite und geben Sie einen Wert für **Reduktionsfaktor** ein.

6. Starten Sie die Wiedergabe.
-

ERGEBNIS

Der automatisierte Parameter ändert sich mit der Automationskurve, und der zugehörige Regler in der **MixConsole** bewegt sich entsprechend.

WEITERE SCHRITTE

Wenn Sie mit dem Ergebnis nicht zufrieden sind, wiederholen Sie den Vorgang. Wenn Sie mit dem Stift-Werkzeug auf einer bestehenden Kurve zeichnen, wird eine neue Kurve erzeugt.

Werkzeuge zum Zeichnen von Automationsdaten

Neben dem **Stift**-Werkzeug können Sie auch das **Objektauswahl**-Werkzeug und das **Linie**-Werkzeug verwenden, um Automations-Events einzuzichnen. Wenn Sie mit einem dieser Werkzeuge auf die Automationsspur klicken, wird automatisch **R** aktiviert.

- **Objektauswahl**

Wenn Sie mit dem **Objektauswahl**-Werkzeug auf eine Automationsspur klicken, wird ein Automations-Event hinzugefügt. Wenn Sie die **Alt-Taste** gedrückt halten, können Sie mehrere Automations-Events zeichnen.

HINWEIS

Wenn Sie zwischen bereits vorhandenen Events neue Events einfügen, die nicht von der bestehenden Kurve abweichen, werden diese gelöscht, sobald Sie die Maustaste loslassen.

Um das **Linie**-Werkzeug in einem der anderen verfügbaren Modi zu aktivieren, klicken Sie zweimal auf das **Linie**-Werkzeug und wählen Sie im Einblendmenü den **Linie**-Werkzeugmodus.

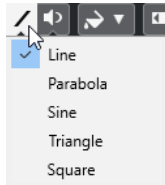

Die folgenden **Linie**-Werkzeugmodi sind verfügbar:

Linie

Wenn Sie mit dem **Linie**-Werkzeug im **Linie**-Modus auf die Automationsspur klicken und ziehen, erzeugen Sie Automations-Events auf einer Linie. Auf diese Weise können Sie einfach lineare Fades u. ä. erzeugen.

Parabel

Wenn Sie mit dem **Linie**-Werkzeug im **Parabel**-Modus auf die Automationsspur klicken und ziehen, werden die Kurven und Fades natürlicher.

HINWEIS

Das Ergebnis hängt von der Richtung ab, in die Sie die Parabolkurve ziehen.

Sinus/Dreieck/Rechteck

Wenn der **Rastermodus** auf **Raster** eingestellt ist und Sie mit dem **Linie**-Werkzeug im **Sinus**-, **Dreieck**- oder **Rechteck**-Modus auf die Automationsspur klicken und ziehen, bestimmt die Rastereinstellung die Periode der Kurve, d. h. die Länge des Kurvenzyklus. Wenn Sie beim Ziehen die **Umschalttaste** gedrückt halten, können Sie die Länge der Periode manuell einstellen (sie muss jedoch einem Vielfachen des Rasterwerts entsprechen).

HINWEIS

Mit dem **Linie**-Werkzeug können Sie nur lineare Automationskurven einzeichnen.

Automations-Events bearbeiten

Automations-Events können ähnlich wie andere Events bearbeitet werden.

HINWEIS

Wenn Sie ein Event oder einen Part auf eine Spur verschieben und die Automations-Events automatisch folgen sollen, wählen Sie **Bearbeiten > Automation folgt Events**. Alle Automations-Events an der neuen Position werden überschrieben.

- Sie können die Werkzeuge in der Werkzeugzeile des **Projekt**-Fensters verwenden, um Automations-Events zu bearbeiten.
- Sie können den Automations-Event-Editor verwenden, um ausgewählte Automations-Events auf linearen Automationskurven zu bearbeiten.

WEITERFÜHRENDE LINKS

[Werkzeugzeile im Projekt-Fenster](#) auf Seite 32

[Automations-Event-Editor](#) auf Seite 480

Sanfte Übergänge zwischen Automations-Events erzeugen (Bézier-Automationskurven)

Cubase unterstützt Bézier-Automationskurven, mit Hilfe derer Sie sanfte Übergänge zwischen Automations-Events erzeugen können. So können Sie lineare Automationskurven deutlich flexibler, exakter und intuitiver bearbeiten.

VORAUSSETZUNGEN

Das **Objektauswahl**-Werkzeug ist aktiv.

VORGEHENSWEISE

1. Fahren Sie mit dem Mauszeiger auf den Abschnitt der linearen Automationskurve, den Sie bearbeiten möchten.

An dem Kurvenabschnitt wird ein Griff angezeigt.



HINWEIS

Wenn die Automations-Events auf einer fast horizontalen oder vertikalen Linie nebeneinander liegen oder einander zu nahe sind, ist der Griff nicht verfügbar.

2. Klicken und ziehen Sie bei gedrückter Maustaste, um die Form des Kurvenabschnitts zu ändern.



3. Wenn Sie mit dem Ergebnis zufrieden sind, lassen Sie die Maustaste los.
-

ERGEBNIS

Entsprechend Ihren Änderungen wird eine nahtlose Übergangskurve erstellt.

Wenn Sie mit dem Ergebnis nicht zufrieden sind und zum ursprünglichen linearen Kurvenabschnitt zurückkehren möchten, doppelklicken Sie auf den Griff.

WEITERE SCHRITTE

Um eine noch präzisere Bearbeitung zu ermöglichen, fügen Sie Ihrem Kurvenabschnitt weitere Automations-Events hinzu.



So werden neue Abschnitte erzeugt, die Sie glätten können.



Automations-Events auswählen

- Um ein Automations-Event auszuwählen, klicken Sie mit dem **Objektauswahl**-Werkzeug darauf.

- Um mehrere Events auszuwählen, ziehen Sie ein Auswahlrechteck mit dem **Objektauswahl**-Werkzeug oder klicken Sie bei gedrückter **Umschalttaste** auf die Events.
- Um mehrere Events auszuwählen, wählen Sie mit dem **Auswahlbereich**-Werkzeug einen Bereich aus oder klicken Sie bei gedrückter **Umschalttaste** auf die Events.
- Um alle Automations-Events einer Automationsspur auszuwählen, klicken Sie mit der rechten Maustaste in der Spurliste auf die Automationsspur und wählen Sie im Kontextmenü den Befehl **Alle Events auswählen**.

Ausgewählte Events werden dunkler dargestellt.

HINWEIS

Wenn Sie mehrere Events auf einer linearen Automationskurve auswählen, wird der Automations-Event-Editor verfügbar.

WEITERFÜHRENDE LINKS

[Automations-Event-Editor](#) auf Seite 480

Automations-Event-Editor

Der Automations-Event-Editor ermöglicht es Ihnen, ausgewählte Events auf der Automationsspur zu bearbeiten. Der Automations-Event-Editor ist nur für lineare Automationskurven verfügbar.

HINWEIS

Alle Bearbeitungen im Automations-Event-Editor wirken sich nur auf die Automations-Events innerhalb der Auswahl aus.

Führen Sie eine der folgenden Aktionen durch, um den Automations-Event-Editor zu öffnen:

- Aktivieren Sie das **Objektauswahl**-Werkzeug und ziehen Sie ein Auswahlrechteck über einer Automationsspur mit linearer Automationskurve.
- Aktivieren Sie das **Auswahlbereich**-Werkzeug und wählen Sie einen Bereich auf einer Automationsspur mit linearer Automationskurve aus.

HINWEIS

Wenn Sie mit dem **Auswahlbereich**-Werkzeug arbeiten, steht die Smart-Control für **Datenkurve dehnen** nicht zur Verfügung.

Der Automations-Event-Editor bietet die folgenden Smart-Controls für bestimmte Bearbeitungsmodi:

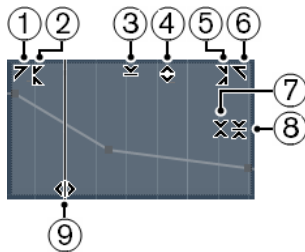

1 Links neigen

Wenn Sie in die obere linke Ecke des Editors klicken, können Sie den linken Teil der Kurve neigen. So können Sie die Event-Werte am Anfang der Kurve nach oben oder unten neigen.

2 Links komprimieren

Wenn Sie bei gedrückter **Alt-Taste** in die obere linke Ecke des Editors klicken, können Sie den linken Teil der Kurve komprimieren expandieren. So können Sie die Event-Werte am Anfang der Kurve komprimieren oder expandieren.

3 Vertikal skalieren

Wenn Sie in die Mitte des oberen Rands des Editors klicken, können Sie die Kurve vertikal skalieren. So können Sie die Event-Werte der Kurve prozentual anheben oder absenken.

4 Vertikal verschieben

Wenn Sie auf den oberen Rand des Editors klicken, können Sie die gesamte Kurve vertikal verschieben. So können Sie die Event-Werte der Kurve anheben oder absenken.

5 Rechts komprimieren

Wenn Sie bei gedrückter **Alt-Taste** in die obere rechte Ecke des Editors klicken, können Sie den rechten Teil der Kurve komprimieren oder expandieren. So können Sie die Event-Werte am Ende der Kurve komprimieren oder expandieren.

6 Rechts neigen

Wenn Sie in die obere rechte Ecke des Editors klicken, können Sie den rechten Teil der Kurve neigen. So können Sie die Event-Werte am Ende der Kurve nach oben oder unten neigen.

7 Um relativen Mittelpunkt skalieren

Wenn Sie bei gedrückter **Alt-Taste** in die Mitte des rechten Rands des Editors klicken, können Sie die Kurve relativ zu ihrem Mittelpunkt skalieren. So können Sie die Event-Werte horizontal um die Mitte des Editors anheben oder absenken.

8 Um absoluten Mittelpunkt skalieren

Wenn Sie in die Mitte des rechten Rands des Editors klicken, können Sie die Kurve absolut zu ihrem Mittelpunkt skalieren. So können Sie die Event-Werte horizontal um die Mitte des Editors anheben oder absenken.

9 Datenkurve dehnen

Wenn Sie auf den unteren Rand des Editors klicken, können Sie die Kurve horizontal dehnen. So können Sie die Event-Werte der Kurve nach links oder rechts verschieben.

HINWEIS

Um die Automationskurven auf mehreren Spuren gleichzeitig zu bearbeiten, wählen Sie die Automations-Events anhand des **Objektauswahl-Tools** oder des **Auswahlbereich-Werkzeugs** auf den entsprechenden Automationsspuren aus und halten Sie bei der Verwendung der Smart-Controls die **Strg-Taste/Befehlstaste** gedrückt.

HINWEIS

Wenn Sie Automations-Events anhand des **Auswahlbereich-Werkzeugs** auswählen, werden am Anfang und am Ende der Auswahl automatisch zusätzliche Automations-Events erzeugt. Dies stellt sicher, dass die gesamte Auswahl bearbeitet wird.

WEITERFÜHRENDE LINKS

[Automationskurven](#) auf Seite 474

Schnelles vertikales Skalieren von Automations-Events

Sie können den Kurvenabschnitt zwischen zwei Automations-Events vertikal skalieren, ohne die Events zuvor auswählen zu müssen.

VORGEHENSWEISE

1. Fahren Sie mit dem Mauszeiger zum oberen Rand der Automationsspur über dem Abschnitt der linearen Automationskurve, den Sie bearbeiten möchten.

Ein Griff wird angezeigt.



2. Klicken und ziehen Sie bei gedrückter Maustaste nach oben oder unten.
 3. Wenn Sie mit dem Ergebnis zufrieden sind, lassen Sie die Maustaste los.
-

ERGEBNIS

Der Kurvenabschnitt zwischen den beiden Automations-Events wird skaliert.

Automations-Events verschieben

Einzelne Automations-Events verschieben

- Um ein ausgewähltes Automations-Event zu verschieben, klicken Sie darauf und ziehen Sie es nach links oder rechts.
- Um die Bewegungsrichtung einzuschränken, drücken Sie die **Strg-Taste/Befehlstaste** und ziehen Sie.

HINWEIS

Beim horizontalen Verschieben von Automationskurven wird die **Raster**-Funktion berücksichtigt. Um sie vorübergehend zu deaktivieren, halten Sie zusätzlich zu anderen gewünschten Sondertasten die **Strg-Taste/Befehlstaste** gedrückt und ziehen Sie.

Mehrere Automations-Events verschieben

- Um eine Auswahl mehrerer Automations-Events zu verschieben, klicken Sie in das Auswahlrechteck und ziehen Sie es nach links oder rechts.
Wenn Sie eine kontinuierliche Auswahl von Automations-Events gemacht haben, werden Events im Zielbereich überschrieben. Wenn Sie aber denselben Auswahlbereich hinter bereits vorhandene Events verschieben, erscheinen diese erneut. Wenn ein Auswahlbereich Automations-Events enthält, die nicht ausgewählt sind, ist Ziehen nur eingeschränkt möglich. Sie können eine solche Auswahl nicht an vorhandenen Events vorbei verschieben.
- Um eine kontinuierliche Auswahl von Automations-Events zu verschieben, klicken Sie in das Auswahlrechteck, halten Sie die **Alt-Taste** gedrückt und ziehen Sie nach links oder rechts.

HINWEIS

Wenn Sie beim Ziehen des Auswahlrechtecks die **Esc-Taste** drücken, springt die Auswahl zu ihrer ursprünglichen Position zurück.

WEITERFÜHRENDE LINKS

[Automations-Events auswählen](#) auf Seite 479

Automations-Events löschen

- Wenn Sie ein Automations-Event löschen möchten, klicken Sie mit dem **Löschen**-Werkzeug darauf.
- Um mehrere Automations-Events zu entfernen, wählen Sie sie aus und drücken Sie die **Rücktaste** oder die **Entf-Taste** oder wählen Sie **Bearbeiten > Löschen**.

- Um Automations-Events von der Automationsspur zu entfernen und die Automationsspur zu löschen, klicken Sie auf den Namen des Automationsparameters in der Spurliste und wählen Sie **Parameter entfernen** aus dem Einblendmenü.

HINWEIS

Sie Automations-Events entfernen, wird die Kurve so aktualisiert, dass neue Events am Beginn und am Ende des Auswahlbereichs verbunden werden.

Automationsspuren

Für die meisten Spuren des Projekts sind mehrere Automationsspuren verfügbar, jeweils eine für jeden automatisierten Parameter.

Um Automationsspuren anzuzeigen, müssen Sie sie öffnen.

Automationsspuren anzeigen und ausblenden

- Bewegen Sie den Mauszeiger über die untere linke Ecke der Spur und klicken Sie auf den eingeblendeten Pfeil-Schalter (**Automation anzeigen/ausblenden**).
- Klicken Sie mit der rechten Maustaste in der Spurliste auf die gewünschte Spur und wählen Sie im Kontextmenü den Befehl **Automation anzeigen**.
- Um eine weitere Automationsspur zu öffnen, bewegen Sie den Mauszeiger über die linke untere Ecke der Automationsspur und klicken Sie auf + (**Automationsspur hinzufügen**).
- Um alle verwendeten Automationsspuren in der Spurliste anzuzeigen, klicken Sie mit der rechten Maustaste in der Spurliste auf die gewünschte Spur und wählen Sie im Kontextmenü den Befehl **Verwendete Automation aller Spuren anzeigen**.
- Um die zugehörige Automationsspur beim Schreiben der Automationsparameter zu öffnen, aktivieren Sie **Automationsspur beim Schreiben von Parametern im Projekt anzeigen** im **Programmeinstellungen**-Dialog (**Bearbeitungsoptionen**-Seite).

Automationsspuren entfernen

- Um eine Automationsspur und alle darauf enthaltenen Automations-Events zu löschen, klicken Sie auf den Parameternamen und wählen Sie im angezeigten Einblendmenü **Parameter entfernen**.
- Um alle Automationsspuren, die keine Automations-Events enthalten, für eine Spur entfernen möchten, wählen Sie in einem der Parameter-Einblendmenüs den Befehl **Nicht verwendete Parameter entfernen**.

Parameter einer Automationsspur zuweisen

Wenn Sie eine Automationsspur öffnen, sind bereits Standardparameter für diese Spur ausgewählt, entsprechend der Reihenfolge in der Parameterliste.

VORGEHENSWEISE

1. Öffnen Sie eine Automationsspur und klicken Sie auf das Namensfeld des Automationsparameters.
Eine Parameterliste wird angezeigt. Der Inhalt ist abhängig von der Spurart.
 2. Wählen Sie den Parameter im Einblendmenü aus, oder wählen Sie **Mehr**, um den Dialog **Parameter hinzufügen** zu öffnen, in dem alle automatisierbaren Parameter aufgeführt sind, und wählen Sie den Parameter dort aus.
-

ERGEBNIS

Der Parameter ersetzt den zuvor ausgewählten Parameter auf der Automationsspur.

HINWEIS

Das Ersetzen des Automationsparameters ist nicht destruktiv. Wenn die Automationsspur des ersetzten Parameters bereits Automationsdaten enthält, bleiben diese Daten erhalten, auch wenn der Parameter nicht mehr angezeigt wird. Klicken Sie in der Spurliste in das Namensfeld für den Parameter, um den ersetzten Parameter wieder anzuzeigen. Im Einblendmenü wird für unsichtbare Automationsspuren ein Sternchen (*) nach dem Parameternamen angezeigt.

Automationsspuren ausschalten (stummschalten)

Durch Stummschalten einer Automationsspur können Sie die Automation für einen einzelnen Parameter ausschalten.

- Um einzelne Automationsspuren stummzuschalten, klicken Sie in der Spurliste auf **Automation ausschalten**.

VST-Instrumente

VST-Instrumente sind Software-Synthesizer oder andere Klangquellen, die in Cubase enthalten sind. Sie werden intern über MIDI wiedergegeben. Sie können Effekte oder EQs auf VST-Instrumente anwenden.

In Cubase können Sie auf zwei unterschiedliche Arten auf VST-Instrumente zugreifen:

- Durch Hinzufügen eines VST-Instruments, dem Sie eine oder mehrere MIDI-Spuren zuweisen (nicht in Cubase LE).
- Durch Erzeugen einer Instrumentenspur.
Dies ist eine Kombination aus einem VST-Instrument, einem VST-Instrumentenkanal und einer MIDI-Spur. Sie können MIDI-Noten direkt auf der Instrumentenspur wiedergeben und aufnehmen.

WEITERFÜHRENDE LINKS

[Instrumentenspuren](#) auf Seite 100

VST-Instrumente hinzufügen (nicht in Cubase LE)

VORGEHENSWEISE

1. Wählen Sie im **Studio**-Menü den Befehl **VST-Instrumente**.
2. Klicken Sie mit der rechten Maustaste in einen leeren Bereich des Fensters **VST-Instrumente**.
3. Wählen Sie im Kontextmenü **Rack-Instrument hinzufügen**.
4. Wählen Sie in der Instrumentenauswahl ein Instrument aus.
5. Klicken Sie auf **Erzeugen**.

ERGEBNIS

Das Instrument-Bedienfeld wird geöffnet, und die folgenden Spuren werden zu Ihrer Spurliste hinzugefügt:

- Eine MIDI-Spur mit dem Namen des Instruments. Der Ausgang der MIDI-Spur wird zum Instrument geleitet.

HINWEIS

Im **Programmeinstellungen**-Dialog (Seite **VST – PlugIns**) können Sie festlegen, was beim Laden von VST-Instrumenten passieren soll.

- Ein Ordner mit dem Namen des Instruments, das innerhalb eines **VST-Instrumente**-Ordners hinzugefügt wurde. Der Instrumentenordner enthält zwei Automationsspuren: eine für die Plug-in-Parameter und eine für den VST-Instrumentkanal in der **MixConsole**.

Bedienfeld für VST-Instrumente (nicht in Cubase LE)

Mit dem Bedienfeld für VST-Instrumente können Sie die Parameter des ausgewählten Instruments einstellen. Die Inhalte, das Design und das Layout des Bedienfelds hängen vom ausgewählten Instrument ab.

Die folgenden Bedienelemente sind verfügbar:



- 1 Instrument aktivieren**
Aktiviert/Deaktiviert das Instrument.
- 2 Automationsdaten lesen/Automationsdaten schreiben**
Hiermit können Sie Automationsdaten für die Parametereinstellungen des Instruments lesen/schreiben.
- 3 Zwischen A und B wechseln**
Schaltet die Einstellung B ein, wenn Einstellung A aktiv ist, und Einstellung A, wenn Einstellung B aktiv ist.
- 4 A nach B kopieren**
Kopiert die Instrumentenparameter aus Instrumenteneinstellung A in Instrumenteneinstellung B.
- 5 Anzeige für empfangene Events**
Leuchtet auf, wenn Note-On- und Controller-Befehle empfangen werden.
- 6 Preset-Browser**
Öffnet den Preset-Browser, wo Sie ein anderes Preset auswählen können.
- 7 Preset-Verwaltung**

Öffnet ein Einblendmenü, in dem Sie ein Preset speichern, umbenennen oder entfernen können.

8 VST-PlugIn-Bild zu Medien-Rack hinzufügen

Fügt ein Bild des VST-PlugIns zum **Medien**-Rack hinzu. Diese Funktion ist nur für PlugIns anderer Anbieter verfügbar.

9 Kontextmenü für VST-Instrumente

Öffnet ein Menü mit Funktionen und Einstellungen.

WEITERFÜHRENDE LINKS

[Bilder von VST-Instrumenten zum Medien-Rack hinzufügen](#) auf Seite 450

[Kontextmenü für VST-Instrumente](#) auf Seite 491

[Bedienfelder von VST-Instrumenten anzeigen/ausblenden](#) auf Seite 487

Bedienfelder von VST-Instrumenten anzeigen/ausblenden

Wenn Sie ein VST-Instrument hinzufügen, wird das entsprechende PlugIn-Bedienfeld automatisch geöffnet. Sie können die Bedienfelder ausblenden. Dies ist nützlich, um eine bessere Übersicht zu erhalten, wenn Sie PlugIns zu Ihrem Projekt hinzugefügt haben, deren Bedienfelder zu viel Bildschirmfläche einnehmen.

VORGEHENSWEISE

- Wählen Sie **Fenster > PlugIn-Fenster ausblenden**.

HINWEIS

Dadurch werden auch Bedienfelder von VST-Effekten ausgeblendet.

ERGEBNIS

Die PlugIn-Fenster werden ausgeblendet und in den Hintergrund der Anwendung verlegt. Um sie wieder anzuzeigen, wählen Sie **PlugIn-Fenster einblenden**.

WEITERFÜHRENDE LINKS

[Bedienfeld für VST-Instrumente \(nicht in Cubase LE\)](#) auf Seite 486

Alle Bedienfelder schließen

Wenn Sie ein VST-Instrument hinzufügen, wird das entsprechende PlugIn-Bedienfeld automatisch geöffnet. Sie können alle Bedienfelder gleichzeitig schließen.

VORGEHENSWEISE

- Wählen Sie **Fenster > Alle PlugIn-Fenster schließen**.

HINWEIS

Dadurch werden auch Bedienfelder von VST-Effekten geschlossen.

ERGEBNIS

Die Bedienfelder sind geschlossen.

WEITERFÜHRENDE LINKS

[Bedienfeld für VST-Instrumente \(nicht in Cubase LE\)](#) auf Seite 486

VST-Instrumentenauswahl

Mit der VST-Instrumentenauswahl können Sie VST-Instrumente aus der aktiven Kollektion auswählen.

Führen Sie eine der folgenden Aktionen durch, um die VST-Instrumentenauswahl zu öffnen:

- Wählen Sie **Studio > VST-Instrumente** und klicken Sie auf **Rack-Instrument hinzufügen**.
- Wählen Sie **Studio > VST-Instrumente**, klicken Sie auf **Spur-Instrument hinzufügen** und öffnen Sie das **Instrument**-Einblendmenü.

Die folgenden Bedienelemente sind verfügbar:

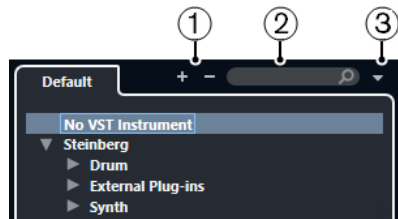

1 Struktur einblenden/Struktur ausblenden

Blendet die Struktur ein/aus.

2 VST-Instrument suchen

Hier können Sie nach VST-Instrumenten suchen, indem Sie ihren Namen oder Teile des Namens oder die Kategorie eingeben.

3 PlugIn-Kollektionen und Optionen

Hiermit können Sie eine Kollektion auswählen.

Wenn Sie die **Standard**-Kollektion auswählen, werden die Optionen **Nach Kategorie sortieren** und **Nach Hersteller sortieren** verfügbar. Mit ihnen können Sie die Standard-Kollektion sortieren.

Instrumentenspuren erzeugen

Sie können Instrumentenspuren mit bestimmten VST-Instrumenten erzeugen.

VORGEHENSWEISE

1. Klicken Sie im globalen Bereich für Spurbedienelemente in der Spurliste auf **Spur hinzufügen** .
2. Klicken Sie auf **Instrument**.
3. Öffnen Sie das **Instrument**-Einblendmenü und wählen Sie ein VST-Instrument für die Instrumentenspur aus.
4. Klicken Sie auf **Spur hinzufügen**.

ERGEBNIS

Das ausgewählte VST-Instrument wird für die Instrumentenspur geladen. In der **MixConsole** wird ein Instrumentenkanal hinzugefügt.

VST-Instrumente in der rechten Zone (nicht in Cubase LE)

Die **VST-Instrumente** in der rechten Zone des **Projekt**-Fensters ermöglichen es Ihnen, VST-Instrumente für MIDI- und Instrumentenspuren hinzuzufügen.

Alle in Ihrem Projekt verwendeten Instrumente werden angezeigt. Sie können für jedes hinzugefügte Instrument auf bis zu acht Quick Controls zugreifen.

Um die **VST-Instrumente** in der rechten Zone zu öffnen, klicken Sie auf **Rechte Zone ein-/ausblenden** in der Werkzeugzeile des **Projekt-Fensters** und dann oben in der rechten Zone auf die **VSTi-Registerkarte**.



HINWEIS

Die **VST-Instrumente** in der rechten Zone sind lediglich eine andere Darstellung des Fensters **VST-Instrumente**. Alle Funktionen sind identisch.

WEITERFÜHRENDE LINKS

[Zonen ein-/ausblenden](#) auf Seite 31

[Werkzeugzeile im Projekt-Fenster](#) auf Seite 32

VST-Instrumente (Fenster) (nicht in Cubase LE)

Das Fenster **VST-Instrumente** ermöglicht es Ihnen, VST-Instrumente für MIDI- und Instrumentenspuren hinzuzufügen.

Alle in Ihrem Projekt verwendeten Instrumente werden angezeigt. Sie können für jedes hinzugefügte Instrument auf bis zu acht Quick Controls zugreifen.

Um das Fenster **VST-Instrumente** zu öffnen, wählen Sie **Studio > VST-Instrumente**.

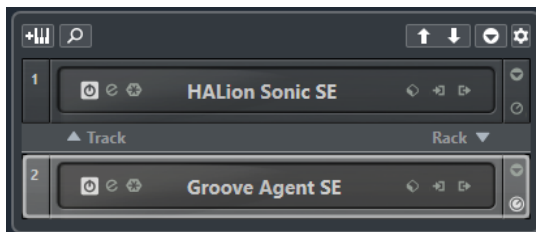

WEITERFÜHRENDE LINKS

[Instrumentenspuren](#) auf Seite 100

Werkzeugzeile im VST-Instrumente-Fenster (nicht in Cubase LE)

Die Werkzeugzeile im Fenster **VST-Instrumente** enthält Steuerelemente, mit denen Sie VST-Instrumente und **VST Quick Controls** hinzufügen und einrichten können.

Spur-Instrument hinzufügen



Öffnet den Dialog **Spur hinzufügen**, über den Sie ein Instrument wählen und eine dazugehörige Instrumentenspur hinzufügen können.

Instrumente suchen



Öffnet eine Auswahl, über die Sie ein geladenes Instrument suchen können.

Fernbedienungs-Fokus für VST Quick Controls auf vorheriges Instrument setzen



Hiermit können Sie den Fernbedienungs-Fokus auf das vorherige Instrument setzen.

Fernbedienungs-Fokus für VST Quick Controls auf nächstes Instrument setzen



Hiermit können Sie den Fernbedienungs-Fokus auf das nächste Instrument setzen.

Alle VST Quick Controls ein-/ausblenden



Blendet die Standard-Quick-Controls für alle geladenen Instrumente ein/aus.

Einstellungen



Öffnet das **Einstellungen**-Menü, in dem Sie die folgenden Modi aktivieren/deaktivieren können:

- **VST Quick Controls nur für einen Slot anzeigen** zeigt ausschließlich die **VST Quick Controls** für das ausgewählte Instrument an.
- **MIDI-Kanal folgt der Spurauswahl** stellt sicher, dass die **Kanal**-Auswahl der Auswahl der MIDI-Spur im **Projekt**-Fenster folgt. Verwenden Sie diese Option, wenn Sie mit multitimbralen Instrumenten arbeiten.
- **Fernbedienungs-Fokus für VST Quick Controls folgt der Spurauswahl** stellt sicher, dass der Fernbedienungs-Fokus für **VST Quick Controls** der Spurauswahl folgt.

Steuerelemente für VST-Instrumente (nicht in Cubase LE)

Mit den Steuerelementen für VST-Instrumente können Sie Einstellungen für ein geladenes VST-Instrument vornehmen.

Die folgenden Bedienelemente befinden sich auf jedem Instrument:

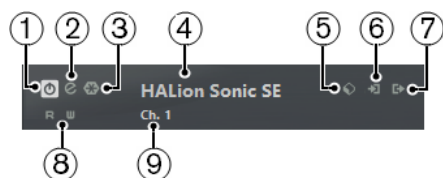

- 1 Instrument aktivieren**
Aktiviert/Deaktiviert das Instrument.
- 2 Instrument bearbeiten**
Öffnet das Instrument-Bedienfeld.
- 3 Instrument einfrieren**
Friert das Instrument ein. Dadurch können Sie CPU-Leistung einsparen.
- 4 Instrument-Auswahl**

Hier können Sie ein anderes Instrument auswählen. Doppelklicken Sie, um einen neuen Namen für das Instrument einzugeben. Der Name wird im Menü **Ausgangs-Routing** für MIDI-Spuren angezeigt. Dies ist nützlich, wenn Sie mit mehreren Instanzen desselben Instruments arbeiten.

5 Preset-Browser

Hiermit können Sie ein Instrument-Preset laden oder speichern.

6 Eingangs-Optionen

Leuchtet auf, wenn das Instrument MIDI-Daten empfängt. Klicken Sie auf diesen Schalter, um ein Einblendmenü zu öffnen, in dem Sie Spuren, die MIDI-Daten an das Instrument senden (Eingänge), auswählen können. Diese Eingänge können Sie hier außerdem stumm- oder soloschalten bzw. ihre Stumm- oder Soloschaltung aufheben.

HINWEIS

Wenn Sie die Größe des Fensters **VST-Instrumente** ändern, erfolgt der Zugriff auf diese Option über das Einblendmenü **Eingangs-/Ausgangsoptionen**.

7 Ausgänge aktivieren

Diese Funktion ist nur verfügbar, wenn das Instrument mehr als einen Ausgang hat. Sie können damit einen oder mehrere Ausgänge für das Instrument aktivieren.

HINWEIS

Wenn Sie die Größe des Fensters **VST-Instrumente** ändern, erfolgt der Zugriff auf diese Option über das Einblendmenü **Eingangs-/Ausgangsoptionen**.

8 Automationsdaten lesen/Automationsdaten schreiben

Hiermit können Sie Automationsdaten für die Parametereinstellungen des Instruments lesen/schreiben.

9 Quick Control-Layer auswählen

Hiermit können Sie ein Programm auswählen.

WEITERFÜHRENDE LINKS

[Instrument einfrieren](#) auf Seite 495

Kontextmenü für VST-Instrumente

Die folgenden Funktionen sind im Instrumente-Kontextmenü verfügbar:

Einstellung <VST-Instrumentenname> kopieren/Einstellung <VST-Instrumentenname> einfügen.

Hiermit können Sie die Einstellungen für das Instrument kopieren und in ein anderes Instrument einfügen.

Preset laden/Preset speichern

Hiermit können Sie ein Instrument-Preset laden oder speichern.

Standard-Preset

Hiermit können Sie ein Standard-Preset definieren und speichern.

Zu Einstellung A wechseln/Zu Einstellung B wechseln

Aktiviert Einstellung A oder B.

A nach B kopieren

Kopiert die Effektparameter der Effekteinstellung A auf Effekteinstellung B.

Ausgänge aktivieren

Hiermit können Sie einen oder mehrere Ausgänge für das Instrument aktivieren.

Remote Control Editor

Öffnet den **Fernsteuerung-Editor**.

Presets für Instrumente

Sie können Presets für Instrumente speichern und laden. Diese enthalten alle Einstellungen, die für den benötigten Sound erforderlich sind.

Die folgenden Presets sind für Instrumente verfügbar:

- **VST-Presets**
VST-Presets enthalten die Parametereinstellungen eines VST-Instruments.
Diese sind verfügbar im Fenster **VST-Instrumente**, am Bedienfeld des Instruments und im **Programme**-Feld im **Inspector**.
- **Spur-Presets**
Spur-Presets enthalten die Instrumentenspur-Einstellungen und die Einstellungen des entsprechenden VST-Instruments.
Diese sind verfügbar im **Inspector** oder im Kontextmenü der Spurliste.

VST-Presets laden

Sie können **VST-Presets** vom Fenster **VST-Instrumente**, vom Bedienfeld oder vom **Inspector** aus laden.

VORGEHENSWEISE

1. Führen Sie eine der folgenden Aktionen durch:
 - Wählen Sie die Spur, die das VST-Instrument enthält, und klicken Sie im **Inspector** auf das **Programme**-Feld.
 - Klicken Sie im Fenster **VST-Instrumente** auf den **Preset-Browser** für das Instrument und wählen Sie **Preset laden**.
 - Klicken Sie im Bedienfeld des VST-Instruments auf den **Preset-Browser** für das Instrument und wählen Sie **Preset laden**.
2. Wählen Sie im Preset-Browser ein Preset aus der Liste und doppelklicken Sie darauf, um es zu laden.

ERGEBNIS

Das Preset wird angewendet. Um zum vorher geladenen Preset zurückzukehren, öffnen Sie den Preset-Browser erneut und klicken Sie auf **Zur letzten Einstellung zurückkehren**.

VST-Presets speichern

Sie können Ihre VST-Instrument-Einstellungen zur späteren Verwendung als VST-Presets speichern.

VORGEHENSWEISE

1. Führen Sie eine der folgenden Aktionen durch:
 - Klicken Sie im Fenster **VST-Instrumente** auf den **Preset-Browser** für das Instrument und wählen Sie **Preset speichern**.
 - Klicken Sie im Bedienfeld des VST-Instruments auf den **Preset-Browser** für das Instrument und wählen Sie **Preset speichern**.

2. Geben Sie im Dialog **<VST-Instrumentenname>-Preset speichern** einen Namen für das Preset ein.
3. Optional: Klicken Sie auf **Attribut-Inspector anzeigen** und definieren Sie Attribute für das Preset.
4. Klicken Sie auf **OK**, um das Preset zu speichern und den Dialog zu schließen.

Spur-Presets laden

Sie können Spur-Presets für Instrumentenspuren vom **Inspector** aus laden.

VORGEHENSWEISE

1. Führen Sie eine der folgenden Aktionen durch:
 - Wählen Sie die Instrumentenspur und klicken Sie im **Inspector** auf das Feld **Spur-Preset laden**.
 - Klicken Sie mit der rechten Maustaste auf die Instrumentenspur und wählen Sie im Kontextmenü **Spur-Preset laden**.
2. Wählen Sie im Preset-Browser ein Preset aus der Liste und doppelklicken Sie darauf, um es zu laden.

ERGEBNIS

Das Spur-Preset wird angewendet. Um zum vorher geladenen Preset zurückzukehren, öffnen Sie den Preset-Browser erneut und klicken Sie auf **Zur letzten Einstellung zurückkehren**.

Treffer-Browser für Instrument-Presets

Mit dem **Treffer**-Browser für Presets für Instrumentenspuren können Sie VST-Presets in der Vorschau anhören und sie in die Instrumentenspur übernehmen.

- Um den **Treffer**-Browser zu öffnen, klicken Sie mit der rechten Maustaste auf eine Instrumentenspur und wählen Sie **Spur-Preset laden**.



VST-Presets für Instrumente lassen sich in folgende Gruppen unterteilen:

Presets

Presets enthalten die Einstellungen für das gesamte PlugIn. Bei multitimbralen Instrumenten umfasst dies die Einstellungen für alle Sound-Slots sowie die globalen Einstellungen.

Programme

Programme enthalten lediglich die Einstellungen für ein Programm. Bei multitimbralen Instrumenten umfasst dies nur die Einstellungen für einen Sound-Slot.

Spur-Presets speichern

Sie können Ihre Einstellungen für die Instrumentenspuren zur späteren Verwendung als Spur-Presets speichern.

VORGEHENSWEISE

1. Klicken Sie mit der rechten Maustaste auf die Instrumentenspur und wählen Sie im Kontextmenü **Spur-Preset speichern**.
 2. Geben Sie im Dialog **Spur-Preset speichern** einen Namen für das Preset ein.
 3. Optional: Klicken Sie auf **Attribut-Inspector anzeigen** und definieren Sie Attribute für das Preset.
 4. Klicken Sie auf **OK**, um das Preset zu speichern und den Dialog zu schließen.
-

VST-Instrumente wiedergeben

Nachdem Sie ein VST-Instrument hinzugefügt und einen Sound ausgewählt haben, können Sie das VST-Instrument mit dem Instrument oder der MIDI-Spur in Ihrem Projekt wiedergeben.

VORGEHENSWEISE

1. Aktivieren Sie in der Spurliste die Option **Monitor** für die Spur, in der das VST-Instrument geladen ist.
 2. Spielen Sie einige Tasten auf Ihrem MIDI-Keyboard oder auf dem **Virtuellen Keyboard**. Die entsprechenden Sounds werden an Ihrem VST-Instrument getriggert.
 3. Wählen Sie **Studio > MixConsole**, um die **MixConsole** zu öffnen und den Sound einzustellen, EQ oder Effekte hinzuzufügen, ein anderes Ausgangs-Routing einzustellen usw.
-

VST-Instrumente und Prozessorlast

VST-Instrumente können viel CPU-Rechenleistung erfordern. Je mehr Instrumente Sie hinzufügen, desto eher wird bei der Wiedergabe die maximale Rechenleistung erreicht.

Wenn die CPU-Überlastungsanzeige im Fenster **Audio-Performance** aufleuchtet, oder wenn Störgeräusche auftreten, haben Sie die folgenden Optionen:

- Aktivieren Sie **Instrumentenkanal einfrieren**.
Dadurch wird das Instrument in eine Audiodatei gerendert und es ist danach nicht mehr geladen.
- Aktivieren Sie **VST 3-PlugIn-Verarbeitung aussetzen, wenn keine Audiosignale anliegen** für VST-3-Instrumente.
So stellen Sie sicher, dass Ihre Instrumente in stummen Passagen keine CPU-Leistung beanspruchen.

WEITERFÜHRENDE LINKS

[Instrument einfrieren](#) auf Seite 495

[VST-3-PlugIn-Verarbeitung aussetzen, wenn keine Audiosignale anliegen](#) auf Seite 761

Instrument einfrieren

Wenn Ihr Computer nicht besonders leistungsfähig ist oder Sie eine große Anzahl von VST-Instrumenten verwenden, ist der Rechner eventuell nicht in der Lage, alle VST-Instrumente in Echtzeit wiederzugeben. An diesem Punkt können Sie Instrumente einfrieren.

VORGEHENSWEISE

1. Führen Sie eine der folgenden Aktionen durch:
 - Wählen Sie **Studio > VST-Instrumente**.
 - Wählen Sie die Instrumentenspur aus und öffnen Sie den **Inspector**-Bereich.
 2. Klicken Sie auf **Einfrieren**.
 3. Nehmen Sie Ihre Einstellungen im Dialog **Einfrieroptionen für Instrument** vor.
 4. Klicken Sie auf **OK**.
-

ERGEBNIS

- Das Instrument wird in eine Audiodatei gerendert, und bei der Wiedergabe hören Sie denselben Klang wie vor dem Einfrieren.
- Es wird weniger CPU-Rechenleistung aufgewendet.
- Der Schalter **Einfrieren** leuchtet auf.
- Die Bedienelemente für die MIDI-/Instrumentenspuren sind nicht verfügbar (grau dargestellt).
- Die MIDI-Parts sind gesperrt.

HINWEIS

Um die Spuren, Parameter oder VST-Instrumentenkanäle zu bearbeiten und die gerenderte Datei zu löschen, heben Sie den Einfriervorgang des Instruments auf, indem Sie erneut auf **Einfrieren** klicken.

Einfrieroptionen für Instrument (Dialog)

Der Dialog **Einfrieroptionen für Instrument** wird geöffnet, wenn Sie auf **Einfrieren** klicken. Hiermit können Sie angeben, was genau passieren soll, wenn Sie ein Instrument einfrieren.

Im Dialog **Einfrieroptionen für Instrument** befinden sich die folgenden Bedienelemente:

Nur Instrument einfrieren

Aktivieren Sie diese Option, wenn es nach dem Einfrieren des Instruments weiterhin möglich sein soll, Insert-Effekte auf dem VST-Instrumentkanal zu bearbeiten.

Instrument und Kanäle einfrieren

Aktivieren Sie diese Option, wenn Sie die Insert-Effekte auf Ihren VST-Instrumentenkanälen nicht bearbeiten möchten.

HINWEIS

Sie können weiterhin Pegel, Panorama, Sends und EQ von eingefrorenen VST-Instrumenten einstellen.

Ausklingzeit

Sie können eine Ausklingzeit einstellen, so dass die natürliche Ausklingzeit der Sounds berücksichtigt wird.

Eingefrorene Instrumente entladen

Aktivieren Sie diese Option, um das Instrument nach dem Einfrieren zu entladen. Dadurch wird der RAM wieder verfügbar.

Latenz

Der Begriff Latenz steht für die Zeitdauer, die das Instrument benötigt, um einen Ton zu erzeugen, wenn Sie eine Taste auf Ihrem MIDI-Gerät drücken. Dies kann ein Problem darstellen, wenn VST-Instrumente beim Spielen in Echtzeit verwendet werden. Die Latenz hängt von Ihrer Audio-Hardware und dem verwendeten ASIO-Treiber ab.

Im Dialog **Studio-Einstellungen** (Seite **VST-Audiosystem**) sollten die Latenzwerte für Eingang und Ausgang idealer Weise einige Millisekunden betragen.

Wenn die Latenz zu hoch ist, um ein komfortables Spiel eines VST-Instruments über ein Keyboard zu ermöglichen, können Sie eine andere MIDI-Signalquelle für Spiel und Aufnahme verwenden und bei der Wiedergabe auf das VST-Instrument umschalten.

WEITERFÜHRENDE LINKS

[Einen Audiotreiber auswählen](#) auf Seite 14

Verzögerungsausgleich

Cubase sorgt während der Wiedergabe für eine perfekte Synchronisation aller Kanäle und gleicht automatisch alle Verzögerungen durch VST-PlugIns aus.

Sie können einen **Schwellenwert für den Verzögerungsausgleich** im **Programmeinstellungen**-Dialog (Seite **VST**) angeben, so dass nur PlugIns mit einem höheren Verzögerungswert als dieser SchwellenwertEinstellung betroffen sind.

Verzögerungsausgleich einschränken

Um zu vermeiden, dass Cubase Latenz hinzufügt, wenn Sie ein VST-Instrument in Echtzeit spielen oder Live-Audio aufnehmen, können Sie **Verzögerungsausgleich einschränken** aktivieren. Dadurch können Sie die durch den Verzögerungsausgleich bewirkte Latenz minimieren und gleichzeitig den Sound der Abmischung so gut wie möglich erhalten.

Die Funktion **Verzögerungsausgleich einschränken** steht in der Werkzeugzeile des **Projekt**-Fensters und in der **Transport**-Zone zur Verfügung. Sie finden es außerdem als Menüobjekt im **Funktionen-Menü** der **MixConsole**.

Durch Aktivieren von **Verzögerungsausgleich einschränken** werden VST-PlugIns abgeschaltet, die für VST-Instrumentenkanäle aktiviert wurden, sowie Audiospur-Kanäle, die in Aufnahmebereitschaft sind, Gruppenkanäle und Ausgangskanäle. VST-PlugIns, die für Effektkanäle aktiviert wurden, werden nicht beachtet. Nach der Aufnahme oder Verwendung eines VST-Instruments sollte **Verzögerungsausgleich einschränken** wieder deaktiviert werden, damit der vollständige Verzögerungsausgleich wiederhergestellt ist.

WEITERFÜHRENDE LINKS

[Werkzeugzeile im Projekt-Fenster](#) auf Seite 32

Optionen beim Importieren und Exportieren

Importieren von MIDI-Loops

Sie können MIDI-Loops in Cubase importieren (Dateiendung `.midiloop`). Diese Dateien beinhalten MIDI-Part-Informationen (MIDI-Noten, Controller usw.) und alle Einstellungen, die in

Instrumentenspuren-Presets gespeichert sind. So können Sie Ihre bevorzugten Instrumente mit allen Einstellungen in anderen Projekten oder Anwendungen verwenden.

VORGEHENSWEISE

1. Wählen Sie **Medien > MediaBay**.
2. Optional: Öffnen Sie in der Werkzeugzeile das Menü **Medientypen auswählen** und aktivieren Sie **MIDI-Loops** und **PlugIn-Presets**.

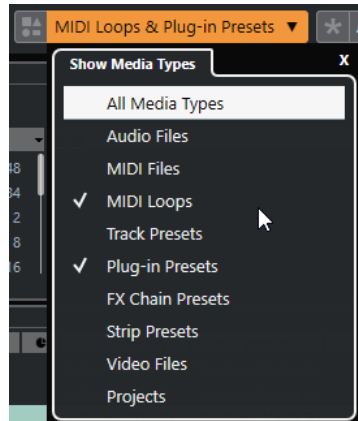

3. Wählen Sie in der **Treffer**-Liste eine MIDI-Loop-Datei aus und ziehen Sie sie in einen leeren Bereich des **Projekt**-Fensters.
-

ERGEBNIS

Eine Instrumentenspur wird erzeugt und der Instrumenten-Part wird an der Stelle abgelegt, an die Sie die Datei gezogen haben. Im **Inspector** werden alle Einstellungen der MIDI-Loop angezeigt, z. B. das verwendete VST-Instrument, die Insert-Effekte und die Spurparameter.

HINWEIS

Sie können auch MIDI-Loops auf vorhandene Instrumenten- oder MIDI-Spuren ziehen. Dabei werden jedoch nur die Part-Informationen importiert. Das bedeutet, dass dieser Part nur die MIDI-Daten (Noten, Controller) der MIDI-Loop enthält, nicht jedoch die **Inspector**-Einstellungen oder Instrumentenparameter.

WEITERFÜHRENDE LINKS

- [Presets für Instrumente](#) auf Seite 492
- [Nach Medientyp filtern](#) auf Seite 459

MIDI-Loops exportieren

Sie können MIDI-Loops exportieren, um einen MIDI-Part zusammen mit dessen Instrument- und Effekteinstellungen zu speichern. So können Sie zuvor erzeugte Pattern wiederverwenden, ohne lange nach dem richtigen Sound, Stil oder Effekt suchen zu müssen. MIDI-Loops haben die Dateierweiterung `.midiloop`.

VORGEHENSWEISE

1. Wählen Sie einen Instrumenten-Part.
2. Wählen Sie **Datei > Exportieren > MIDI-Loop**.
3. Geben Sie im Dialog **MIDI-Loop speichern** einen Namen für die MIDI-Loop ein.
4. Optional: Wenn Sie Attribute für die MIDI-Loop speichern möchten, klicken Sie auf den Schalter links unten unter dem Bereich **Neue MIDI-Loop**.

Der Bereich **Attribut-Inspector** wird geöffnet, in dem Sie Attribute für die MIDI-Loop definieren können.

5. Klicken Sie auf **OK**.

ERGEBNIS

MIDI-Loops werden im folgenden Ordner gespeichert:

Windows: \Benutzer\<<Benutzername>\AppData\Roaming\Steinberg\MIDI-Loops

macOS: /Benutzer/<Benutzername>/Library/Application Support/Steinberg/MIDI
Loops/

Der standardmäßig vorgegebene Speicherort kann nicht geändert werden. Sie können jedoch Unterordner innerhalb dieses Ordners erstellen, um Ihre MIDI-Loops weiter zu ordnen. Um einen Unterordner zu erstellen, klicken Sie auf **Neuer Ordner** im Dialog **MIDI-Loop speichern**.

Instrumentenspuren als MIDI-Dateien exportieren

Sie können Instrumentenspuren auch als Standard-MIDI-Dateien exportieren.

VORGEHENSWEISE

1. Wählen Sie eine Instrumentenspur aus.
 2. Wählen Sie **Datei > Exportieren > MIDI-Datei**.
 3. Wählen Sie im Dialog **MIDI-Datei exportieren** einen Speicherort aus und geben Sie einen Namen für die MIDI-Datei ein.
 4. Klicken Sie auf **Speichern**.
 5. Nehmen Sie Ihre Einstellungen im Dialog **Export-Optionen** vor.
Wenn Sie die Option **Inspector-Lautstärke- und Pan-Einstellungen exportieren** einschalten, werden die Lautstärke- und Panorama-Informationen des VST-Instruments umgewandelt und als Controller-Daten in die MIDI-Datei geschrieben.
 6. Klicken Sie auf **OK**.
-

ERGEBNIS

Die Instrumentenspur wird als Standard-MIDI-Datei exportiert. In einer Instrumentenspur werden keine Informationen über MIDI-Patches gespeichert. Diese Information ist daher in der gespeicherten MIDI-Datei nicht vorhanden.

WEITERFÜHRENDE LINKS

[MIDI-Spuren als Standard-MIDI-Dateien exportieren](#) auf Seite 139

VST Quick Controls (nicht in Cubase LE)

VST Quick Controls ermöglichen Ihnen die Fernbedienung von VST-Instrumenten über das Fenster **VST-Instrumente**.

Um die **VST Quick Controls** im Fenster **VST-Instrumente** anzuzeigen, aktivieren Sie **Alle VST Quick Controls ein-/ausblenden**.

Die folgenden Bedienelemente befinden sich in jedem Rack:



- 1 **VST Quick Controls ein-/ausblenden**

Hiermit können Sie die **VST Quick Controls** für das Instrument ein-/ausblenden.

2 VST Quick Controls

Hiermit können Sie die Parameter des Instruments fernbedienen.

HINWEIS

Die Anzahl von angezeigten **VST Quick Controls** hängt von der Größe des Fensters **VST-Instrumente** ab.

3 Fernbedienungs-Fokus für VST Quick Controls setzen

Hiermit können Sie die **VST Quick Controls** für die Fernsteuerung des Instruments aktivieren.

WEITERFÜHRENDE LINKS

[Fernbedienung in Cubase](#) auf Seite 506

[VST Quick Controls mit Fernbedienungsgeräten verbinden](#) auf Seite 499

VST Quick Controls mit Fernbedienungsgeräten verbinden

In Verbindung mit einem Fernbedienungsgerät werden **VST Quick Controls** zu äußerst leistungsstarken Werkzeugen.

VORAUSSETZUNGEN

Der MIDI-Ausgang Ihres Fernbedienungsgeräts ist mit dem MIDI-Eingang Ihrer MIDI-Schnittstelle verbunden.

VORGEHENSWEISE

1. Wählen Sie **Studio > Studio-Einstellungen**.
 2. Wählen Sie in der **Geräte**-Liste die Option **VST Quick Controls**.
 3. Öffnen Sie das Einblendmenü **MIDI-Eingang** und wählen Sie einen MIDI-Eingang aus.
 4. Optional: Öffnen Sie das Einblendmenü **MIDI-Ausgang** und wählen Sie einen MIDI-Ausgang aus.
 5. Klicken Sie auf **Übernehmen**.
 6. Aktivieren Sie **Lernen**.
 7. Wählen Sie in der **Steuerelement**-Spalte den Eintrag **QuickControl 1**.
 8. Bewegen Sie auf Ihrem MIDI-Gerät das Bedienelement, das Sie mit dem ersten Quick Control verbinden möchten.
 9. Wählen Sie den nächsten Eintrag in der **Steuerelement**-Spalte und wiederholen Sie die vorherigen Schritte.
 10. Klicken Sie auf **OK**.
-

ERGEBNIS

Die **VST Quick Controls** sind jetzt mit Steuerelementen Ihres MIDI-Geräts verbunden. Wenn Sie ein Bedienelement bewegen, ändert sich entsprechend der Wert des Parameters, der den entsprechenden **VST Quick Controls** zugewiesen ist.

HINWEIS

Die Einstellungen der **VST Quick Controls** für das Fernbedienungsgerät werden global, d. h. unabhängig von einem Projekt, gespeichert.

WEITERFÜHRENDE LINKS

[Generischer Controller \(Seite\)](#) auf Seite 510

VST-PlugIns installieren und verwalten

Cubase unterstützt die PlugIn-Standards VST 2 und VST 3. Sie können Effekte und Instrumente dieser Formate installieren.

HINWEIS

Cubase unterstützt nur 64-Bit-PlugIns.

Ein PlugIn ist eine Software, die Cubase um eine bestimmte Funktion erweitert. Die in Cubase verwendeten Audioeffekte und Instrumente sind VST-PlugIns.

VST-Effekt- oder VST-Instrumenten-PlugIns haben normalerweise ein eigenes Installationsprogramm. Lesen Sie vor der Installation eines neuen PlugIns die jeweilige Dokumentation oder die ReadMe-Dateien.

Wenn Sie nach neu installierten PlugIns suchen oder Cubase neu starten, werden die neuen PlugIns in der Auswahl für VST-Effekte bzw. VST-Instrumente angezeigt.

Mit Cubase erhalten Sie eine Reihe von VST-PlugIns. Diese Effekte und ihre Parameter werden im separaten Dokument **PlugIn-Referenz** beschrieben.

PlugIns und Kollektionen

Im **VST-PlugIn-Manager** werden die VST-Effekte und VST-Instrumente angezeigt, die auf Ihrem Computer installiert sind.

In Cubase werden PlugIns in Kollektionen angeordnet. Es kann nur jeweils eine Kollektion aktiv sein. Die in der aktiven Kollektion enthaltenen PlugIns werden in den Auswahlmenüs im ganzen Programm angezeigt.

Wenn Sie Cubase starten, werden alle gefundenen PlugIns automatisch in die **Standard**-Kollektion aufgenommen. Dies ist die Kollektion von PlugIns, die standardmäßig aktiv sind.

Die **Standard**-Kollektion wird jedes Mal erstellt, wenn Sie Cubase starten oder einen erneuten Scan vornehmen.

Sie können jedoch auch Ihre eigenen Kollektionen von VST-Effekten und VST-Instrumenten hinzufügen. Dies ist nützlich, wenn Sie z. B. nur die PlugIns anzeigen möchten, die in einem bestimmten Projekt verwendet werden. Wenn Sie diese Kollektion aktivieren, werden alle darin enthaltenen VST-Effekte und VST-Instrumente in den Auswahlmenüs für Effekte oder VST-Instrumente angezeigt.

HINWEIS

Wenn ein installierter VST-Effekt bzw. ein installiertes VST-Instrument nicht von Cubase geladen werden konnte, wird er/es nicht auf der Registerkarte **VST-Effekte** bzw. der Registerkarte **VST-Instrumente** angezeigt und in jeder Kollektion grau dargestellt. Prüfen Sie in diesem Fall bitte, ob das PlugIn einen Kopierschutz hat.

WEITERFÜHRENDE LINKS

[VST-PlugIn-Manager-Fenster](#) auf Seite 501

[Neue PlugIn-Kollektionen hinzufügen](#) auf Seite 503

VST-PlugIn-Manager-Fenster

Im Fenster **VST-PlugIn-Manager** können Sie VST-Effekte und VST-Instrumente verwalten.

- Um das Fenster **VST-PlugIn-Manager** zu öffnen, wählen Sie **Studio > VST-PlugIn-Manager**.

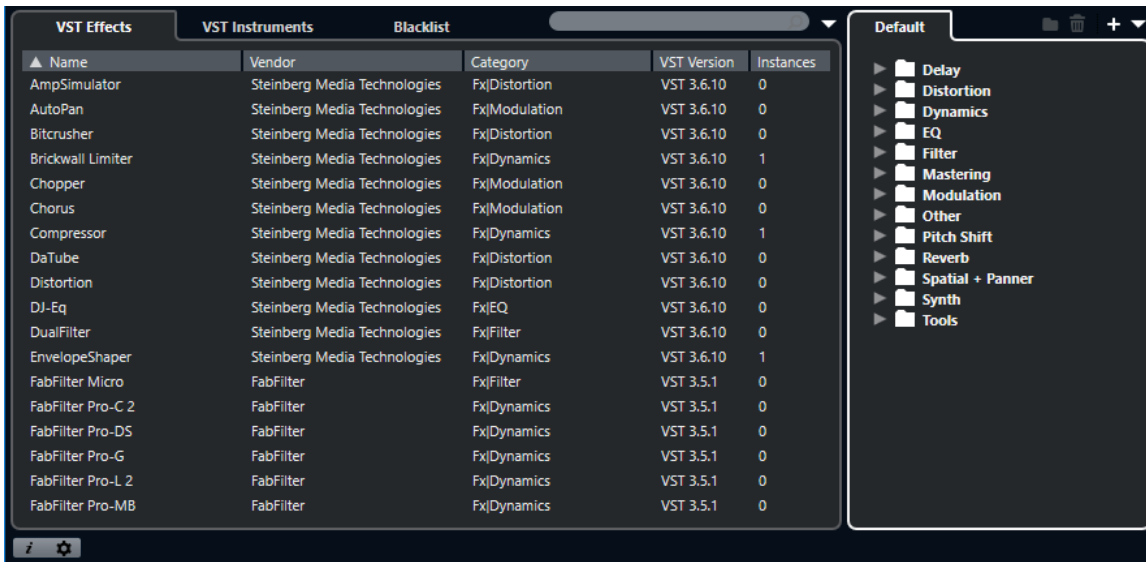

Der **VST-PlugIn-Manager** ist in die folgenden Bereiche unterteilt:

VST-Effekte

Listet alle VST-Effekte auf, die in Cubase geladen sind. Klicken Sie auf die entsprechende Spaltenüberschrift, um die Liste nach einem bestimmten Attribut zu sortieren.

VST-Instrumente

Listet alle VST-Instrumente auf, die in Cubase geladen sind. Klicken Sie auf die entsprechende Spaltenüberschrift, um die Liste nach einem bestimmten Attribut zu sortieren.

Blacklist

Listet alle VST-Effekte und VST-Instrumente auf, die in Ihrem System installiert, aber nicht in Cubase geladen sind, da sie zu Stabilitätsproblemen oder sogar zum Absturz des Programms führen könnten.

Werkzeugzeile

Zeigt Werkzeuge und Schalter für Funktionen im **VST-PlugIn-Manager** an.

Aktive Kollektion

Zeigt die aktive Kollektion an. Die PlugIns der aktiven Kollektion werden in den Auswahlmenüs für VST-Effekte und VST-Instrumente angezeigt.

VST-PlugIn-Informationen einblenden

Zeigt Informationen über das ausgewählte PlugIn an.

VST 2-PlugIn-Pfadeinstellungen

Zeigt den Pfad des ausgewählten VST 2-PlugIns an.

WEITERFÜHRENDE LINKS

- [PlugIns und Kollektionen](#) auf Seite 500
- [VST-Audiosystem-Seite](#) auf Seite 15
- [Werkzeugzeile im VST-PlugIn-Manager](#) auf Seite 502
- [VST 2-PlugIn-Pfadeinstellungen](#) auf Seite 503
- [PlugIns ausblenden](#) auf Seite 504
- [PlugIns aus der Blacklist reaktivieren](#) auf Seite 505

Werkzeugzeile im VST-PlugIn-Manager

Zeigt Werkzeuge und Schalter für Funktionen im **VST-PlugIn-Manager** an.

- Um das Fenster **VST-PlugIn-Manager** zu öffnen, wählen Sie **Studio > VST-PlugIn-Manager**.

Suchfeld



Hier können Sie nach bestimmten PlugIns auf der Registerkarte **VST-Effekte** bzw. der Registerkarte **VST-Instrumente** suchen, indem Sie den jeweiligen Namen eingeben.

Anzeigeoptionen



Hier können Sie auswählen, welche PlugIns angezeigt werden:

- **Alle PlugIns anzeigen** zeigt alle geladenen PlugIns an.
- **PlugIns der aktiven Kollektion ausblenden** blendet alle PlugIns aus, die Teil der aktiven Kollektion sind.
- **PlugIns anzeigen, die 64-Bit-Float-Bearbeitung unterstützen** zeigt alle VST 3-PlugIns an, die 64-Bit-Float-Bearbeitung unterstützen.

Neuer Ordner



Erstellt einen neuen Ordner in der aktuellen Kollektion.

Löschen



Löscht das ausgewählte Element in der aktuellen Kollektion.

Neue Kollektion



Erzeugt eine neue Kollektion.

- **Leer** erstellt eine neue, leere Kollektion.
- **Alle PlugIns hinzufügen** erzeugt eine neue Kollektion, die jeweils alle VST-Effekte oder VST-Instrumente enthält.
- **Aktuelle Kollektion kopieren** erzeugt eine neue Kollektion, die die aktuelle Kollektion enthält.

PlugIn-Kollektionen und Optionen



- **Standard** aktiviert die Standard-Kollektion.
- **Neue Kollektion** ermöglicht es Ihnen, eine neue Kollektion zu erstellen.
- **Nicht verfügbare PlugIns aus allen Kollektionen entfernen** entfernt alle nicht verfügbaren PlugIns aus allen von Benutzern erstellten Kollektionen.
- **Nach Kategorie sortieren** sortiert die Kollektion nach Kategorie.

HINWEIS

Diese Option ist nur für die **Standard**-Kollektion verfügbar.

- **Nach Hersteller sortieren** sortiert die Kollektion nach Hersteller.

HINWEIS

Diese Option ist nur für die **Standard**-Kollektion verfügbar.

VST 2-PlugIn-Pfadeinstellungen

Zeigt Informationen über den ausgewählten Pfad für VST 2-PlugIns an.

- Um die **VST 2-PlugIn-Pfadeinstellungen** zu öffnen, wählen Sie **Studio > VST-PlugIn-Manager** und klicken Sie auf **VST 2-PlugIn-Pfadeinstellungen**.



VST 2-PlugIn-Pfad-Liste

Zeigt alle VST 2-PlugIn-Pfade an.

Pfad hinzufügen

Hiermit können Sie einen neuen VST 2-PlugIn-Pfad hinzufügen.

Pfad löschen

Löscht den ausgewählten VST 2-PlugIn-Pfad.

Zurücksetzen

Setzt die Liste auf den Standard zurück.

Alles erneut scannen

Scannt die PlugIn-Liste erneut.

Neue PlugIn-Kollektionen hinzufügen

Sie können neue Kollektionen von VST-Effekten oder VST-Instrumenten hinzufügen.

VORAUSSETZUNGEN

Auf Ihrem Computer sind einige Effekt-PlugIns installiert, und diese PlugIns werden im **VST-PlugIn-Manager** auf den Registerkarten **VST-Effekte** und **VST-Instrumente** aufgelistet.

VORGEHENSWEISE

1. Klicken Sie in der Werkzeugzeile des **VST-PlugIn-Managers** auf **Neue Kollektion** und wählen Sie eine Option aus.

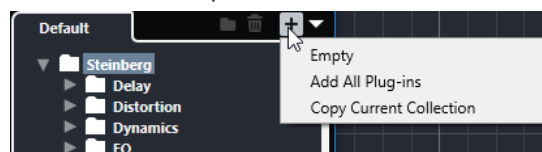

2. Geben Sie im Dialog **Neue Kollektion** einen Namen für die neue Kollektion ein und klicken Sie auf **OK**.
3. Optional: Klicken Sie auf **Neuer Ordner**.
Danach können Sie Ihre PlugIns in den/die neuen Ordner verschieben, um sie z. B. nach Kategorien zu organisieren.
4. Geben Sie einen Namen für den neuen Ordner ein und klicken Sie auf **OK**.
5. Wählen Sie auf der Registerkarte **VST-Effekte** bzw. **VST-Instrumente** die PlugIns aus, die Sie zur Kollektion hinzufügen möchten, und ziehen Sie sie in die neue Kollektion.
Wenn Sie Ordner erstellt haben, können Sie die PlugIns direkt in sie hineinziehen.

ERGEBNIS

Die neue Kollektion wird gespeichert. Wenn Sie sie auswählen, werden ihre PlugIns in der PlugIn-Auswahl angezeigt.

WEITERE SCHRITTE

Um ein PlugIn aus einer Kollektion zu entfernen, wählen Sie es aus und klicken Sie auf **Entfernen**.

WEITERFÜHRENDE LINKS

[PlugIns und Kollektionen](#) auf Seite 500

[VST-PlugIn-Manager-Fenster](#) auf Seite 501

PlugIns ausblenden

Sie können PlugIns aus allen Kollektionen ausblenden. Dies ist sinnvoll, wenn Sie PlugIns auf Ihrem Computer installiert haben, die Sie nicht in Cubase nutzen möchten.

VORGEHENSWEISE

1. Wählen Sie **Studio > VST-PlugIn-Manager**.
2. Wählen Sie auf der Registerkarte **VST-Effekte** bzw. **VST-Instrumente** die PlugIns aus, die Sie ausblenden möchten.
3. Klicken Sie auf **VST-PlugIn-Informationen einblenden**, um Informationen zu dem ausgewählten PlugIn anzuzeigen.
4. Aktivieren Sie **Ausblenden**.

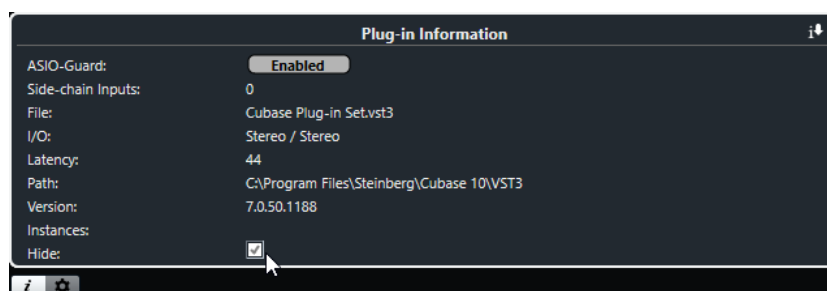

ERGEBNIS

Das ausgewählte PlugIn wird ausgeblendet.

WEITERFÜHRENDE LINKS

[ASIO-Guard](#) auf Seite 737

PlugIns aus der Blacklist reaktivieren

Sie können 64-Bit-PlugIns, die in die Blacklist übernommen wurden, reaktivieren.

VORGEHENSWEISE

1. Wählen Sie auf der **Blacklist**-Registerkarte die PlugIns aus, die Sie reaktivieren möchten.

HINWEIS

Sie können keine 32-Bit-PlugIns reaktivieren, da sie nicht unterstützt werden.

2. Klicken Sie auf **Reaktivieren**.
-

ERGEBNIS

Cubase scannt das PlugIn erneut und entfernt es aus der Blacklist.

WEITERE SCHRITTE

Wenn Sie das PlugIn zurück in die Blacklist verschieben möchten, klicken Sie auf **Alles erneut scannen** in den **VST 2-PlugIn-Pfadeinstellungen** und starten Sie Cubase neu.

WEITERFÜHRENDE LINKS

[VST-PlugIn-Manager-Fenster](#) auf Seite 501

Fernbedienung in Cubase

Sie können Cubase per MIDI über ein angeschlossenes MIDI-Gerät steuern.

Die unterstützten Geräte werden im separaten Dokument **Fernbedienungsgeräte** beschrieben. Sie können auch einen generischen MIDI-Controller verwenden, um Cubase fernzusteuern.

HINWEIS

Die meisten Fernbedienungsgeräte sind in der Lage, sowohl MIDI- als auch Audiospuren in Cubase zu steuern, aber die Handhabung bestimmter Parameter kann unterschiedlich sein. Elemente, die nur für Audiospuren relevant sind (z. B. EQ), werden bei der Steuerung von MIDI-Kanälen nicht berücksichtigt.

WEITERFÜHRENDE LINKS

[Generischer Controller \(Seite\)](#) auf Seite 510

Fernbedienungsgeräte verbinden

Sie können Ihr Fernbedienungsgerät per USB oder per MIDI verbinden.

VORGEHENSWEISE

- Führen Sie eine der folgenden Aktionen durch:
 - Wenn Ihr Fernbedienungsgerät einen USB-MIDI-Anschluss hat, verwenden Sie ein USB-Kabel, um es mit dem USB-Anschluss Ihres Computers zu verbinden.
 - Wenn Ihr Fernbedienungsgerät einen MIDI-Ausgang hat, verwenden Sie ein MIDI-Kabel, um es mit dem MIDI-Eingang Ihrer MIDI-Schnittstelle zu verbinden.

HINWEIS

Wenn das Fernbedienungsgerät über Rückmeldungsmöglichkeiten wie Anzeigen, motorisierte Regler usw. verfügt, müssen Sie auch einen MIDI-Ausgang Ihrer Schnittstelle mit einem MIDI-Eingang des Fernbedienungsgeräts verbinden.

WEITERFÜHRENDE LINKS

[MIDI-Verbindungen](#) auf Seite 21

Fernbedienungs-Eingang aus »All MIDI Inputs« entfernen

Um zu vermeiden, dass bei der MIDI-Aufnahme versehentlich Daten von dem Fernbedienungsgerät aufgezeichnet werden, müssen Sie den Fernbedienungs-Eingang von allen MIDI-Eingängen (**All MIDI Inputs**) entfernen.

VORGEHENSWEISE

1. Wählen Sie **Studio > Studio-Einstellungen**.

2. Wählen Sie in der **Geräte**-Liste die **MIDI-Anschluss-Einstellungen**.
3. Deaktivieren Sie in der Tabelle auf der rechten Seite **In 'All MIDI Inputs'** für den MIDI-Eingang, an den Sie das MIDI-Fernbedienungsgerät angeschlossen haben.
In der **Status**-Spalte wird **Nicht aktiv** angezeigt.
4. Klicken Sie auf **OK**.

ERGEBNIS

Der Eingang des Fernbedienungsgeräts wird aus der Gruppe **All MIDI Inputs** entfernt.

WEITERFÜHRENDE LINKS

[MIDI-Anschluss-Einstellungen-Seite](#) auf Seite 22

Fernbedienungsgeräte einrichten

VORGEHENSWEISE

1. Wählen Sie **Studio > Studio-Einstellungen**.
2. Klicken Sie auf **+** in der oberen linken Ecke und wählen Sie ein Fernbedienungsgerät aus dem Einblendmenü aus, um es zur **Geräte**-Liste hinzuzufügen.

HINWEIS

Wenn Ihr Gerät nicht im Einblendmenü enthalten ist, wählen Sie **Generischer Controller**.

3. Wählen Sie in der **Geräte**-Liste das Gerät aus.
Je nachdem, welches Gerät Sie ausgewählt haben, wird entweder eine Liste mit programmierbaren Funktionsbefehlen oder ein leeres Bedienfeld auf der rechten Seite des Dialogs angezeigt.

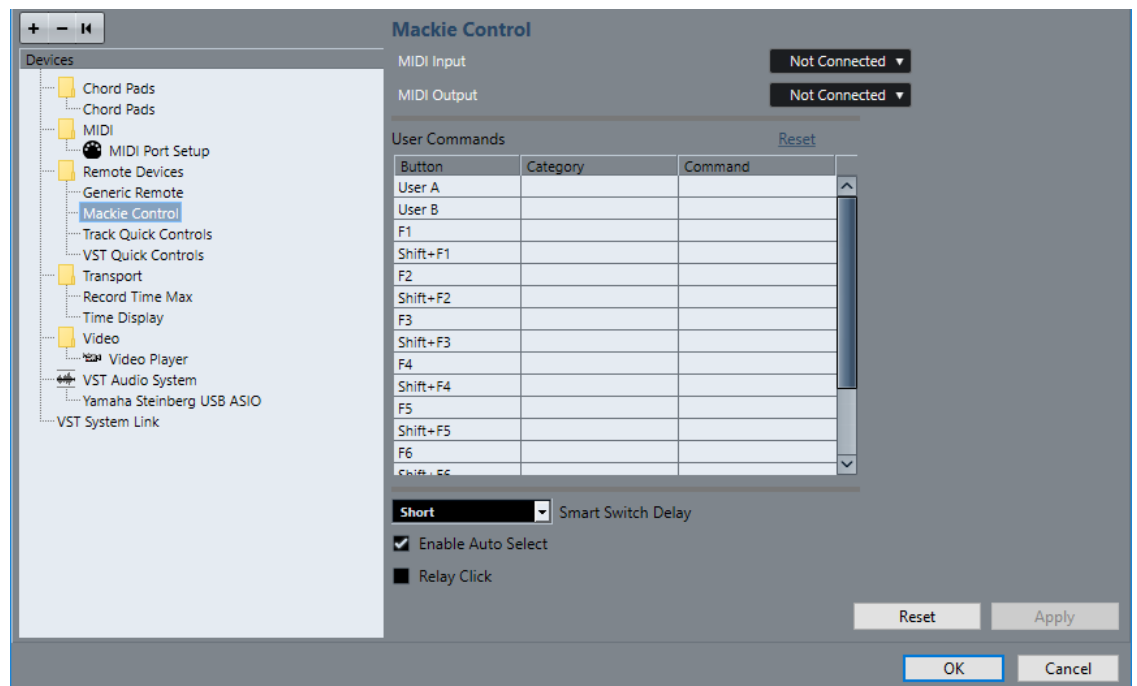

4. Öffnen Sie das Einblendmenü **MIDI-Eingang** und wählen Sie einen MIDI-Eingang aus.
5. Optional: Öffnen Sie das Einblendmenü **MIDI-Ausgang** und wählen Sie einen MIDI-Ausgang aus.
6. Klicken Sie auf **OK**.

ERGEBNIS

Sie können das MIDI-Gerät jetzt verwenden, um Funktionen von Cubase fernzusteuern.

Ein heller Streifen im **Projekt**-Fenster und in der **MixConsole** zeigt an, welche Kanäle mit dem Fernbedienungsgerät verbunden sind.



Sie können ein Bedienfeld für das hinzugefügte Gerät öffnen, indem Sie **Studio > Weitere Optionen** wählen.

WEITERE SCHRITTE

Abhängig von Ihrem externen MIDI-Controller müssen Sie die Parameter ggf. konfigurieren.

Fernbedienungsgeräte zurücksetzen

Es kann vorkommen, dass Sie Fernbedienungsgeräte zurücksetzen müssen, weil die Kommunikation zwischen Cubase und einem Fernbedienungsgerät unterbrochen wurde oder das Handshaking-Protokoll keine Verbindung herstellen kann.

VORGEHENSWEISE

1. Wählen Sie **Studio > Studio-Einstellungen**.
2. Wählen Sie in der **Geräte**-Liste das Fernbedienungsgerät aus.
3. Klicken Sie im unteren Bereich des Dialogs **Studio-Einstellungen** auf **Zurücksetzen**, um das ausgewählte Fernbedienungsgerät zurückzusetzen.

HINWEIS

Um alle Geräte in der **Geräte**-Liste zurückzusetzen, klicken Sie auf **Zurücksetzen-Befehl an alle Geräte senden** oben links im Dialog.

Allgemeine Optionen für Fernbedienungsgeräte

Auf der Seite für Ihr Fernbedienungsgerät stehen ggf. globale Funktionen zur Verfügung.

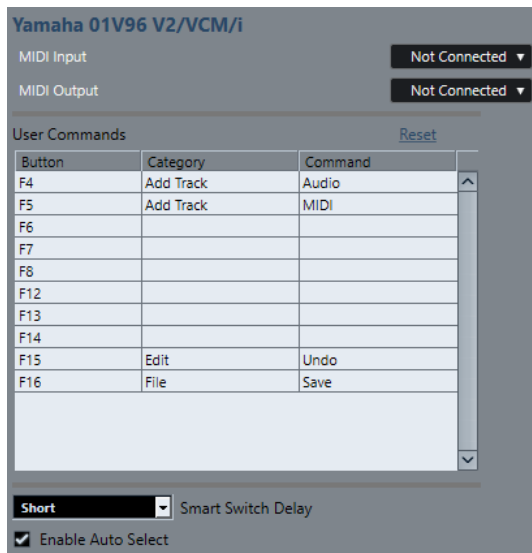

MIDI-Eingabe

Hiermit können Sie einen MIDI-Eingang auswählen.

MIDI-Ausgang

Hiermit können Sie einen MIDI-Ausgang auswählen.

Benutzerdefinierte Befehle

Listet die Steuerelemente oder Schalter an Ihrem Fernbedienungsgerät auf.

Smart-Switch-Intervall

Hier können Sie ein Intervall für die Smart-Switch-Funktion festlegen. Funktionen, die das Smart-Switch-Verhalten unterstützen, werden aktiviert, solange Sie den Schalter betätigen.

Auto Select aktivieren

Bei berührungsempfindlichen Fernbedienungsgeräten wird hierdurch automatisch ein Kanal ausgewählt, wenn Sie einen Regler berühren. Bei Geräten ohne berührungssensitive Regler wird der Kanal ausgewählt, sobald Sie den Regler bewegen.

Fernbedienungsgeräte und Automation

Sie können Automationsdaten mit Hilfe von Fernbedienungsgeräten schreiben.

Wenn Ihr Fernbedienungsgerät keine berührungsempfindlichen Steuerelemente hat und Sie vorhandene Automationsdaten im **Schreiben**-Modus ersetzen möchten, sollten Sie Folgendes beachten:

- Achten Sie darauf, dass Sie wirklich nur das Steuerelement bewegen, dessen Automation Sie ersetzen möchten.
- Stoppen Sie die Wiedergabe, um den **Schreiben**-Modus zu deaktivieren.

Dadurch werden alle Automationsdaten für den entsprechenden Parameter von dieser Position an bis zum Beenden der Wiedergabe ersetzt.

Fernbedienungsgeräten Befehle zuweisen

Sie können alle Cubase-Befehle, denen Tastaturbefehle zugeordnet werden können, einem Fernbedienungsgerät zuweisen.

VORGEHENSWEISE

1. Wählen Sie **Studio > Studio-Einstellungen**.
2. Wählen Sie Ihr Fernbedienungsgerät in der **Geräte**-Liste aus.
Im Bereich **Benutzerdefinierte Befehle** werden die Steuerelemente oder Schalter Ihres Fernbedienungsgeräts in der **Taste**-Spalte aufgelistet.

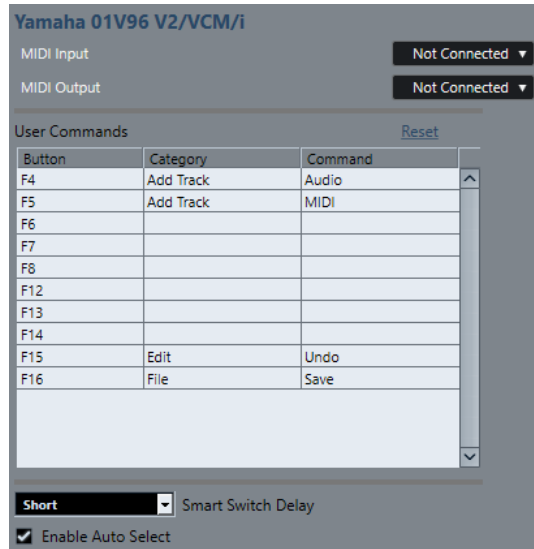

3. Klicken Sie in die **Kategorie**-Spalte des Steuerelements, dem Sie einen Cubase-Befehl zuweisen möchten, und wählen Sie die Kategorie aus dem Einblendmenü.
Die Kategorien entsprechen den Kategorien im **Tastaturbefehle**-Dialog.
4. Klicken Sie in die **Befehl**-Spalte und wählen Sie im Einblendmenü den Cubase-Befehl aus.
Die im Einblendmenü verfügbaren Optionen hängen von der ausgewählten Kategorie ab.
5. Klicken Sie auf **Übernehmen**.

ERGEBNIS

Die ausgewählte Funktion wird dem Schalter oder Steuerelement auf dem Fernbedienungsgerät zugewiesen.

WEITERFÜHRENDE LINKS

[Tastaturbefehle](#) auf Seite 713

Generischer Controller (Seite)

Sie können einen generischen MIDI-Controller verwenden, um fast alle Funktionen in Cubase fernzusteuern. Nachdem Sie den **Generischen Controller** eingerichtet haben, können Sie die eingestellten Parameter mit dem MIDI-Fernbedienungsgerät steuern.

- Um die Seite **Generischer Controller** zu öffnen, wählen Sie **Studio > Studio-Einstellungen** und dann aus der **Geräte**-Liste die Option **Generischer Controller**.

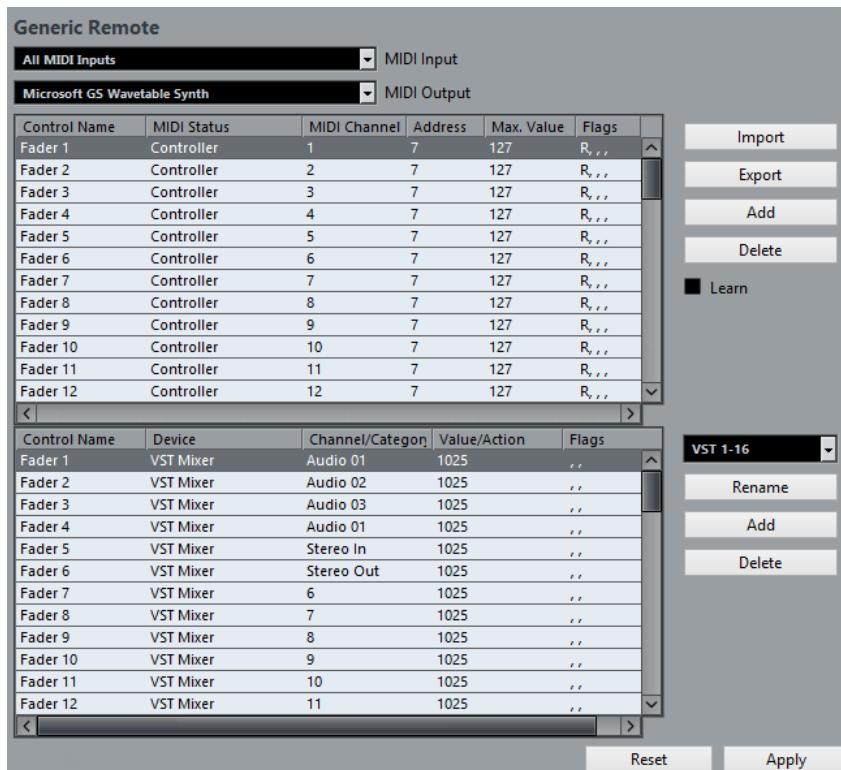

Die folgenden Optionen sind verfügbar:

MIDI-Eingabe

Hiermit können Sie den MIDI-Eingang auswählen, an den Ihr Fernbedienungsgerät angeschlossen ist.

MIDI-Ausgang

Hiermit können Sie den MIDI-Ausgang auswählen, an den Ihr Fernbedienungsgerät angeschlossen ist.

MIDI-Fernbedienungskonfiguration

Die obere Tabelle zeigt die MIDI-Fernbedienungskonfiguration Ihres Geräts an.

Cubase-Steuerungszuweisung

In der unteren Tabelle können Sie Ihrem Fernbedienungsgerät Cubase-Steuerelemente zuweisen.

WEITERFÜHRENDE LINKS

[MIDI-Fernbedienungskonfiguration \(Bereich\)](#) auf Seite 511
[Steuerungszuweisungsbereich von Cubase](#) auf Seite 513

MIDI-Fernbedienungskonfiguration (Bereich)

Der Bereich für die MIDI-Fernbedienungskonfiguration wird in der oberen Tabelle der Einstellungsseite für den **Generischen Controller** angezeigt.

- Um die Einstellungen für **Generischer Controller** zu öffnen, wählen Sie **Studio > Studio-Einstellungen** und dann aus der **Geräte**-Liste die Option **Generischer Controller**.

Control Name	MIDI Status	MIDI Channel	Address	Max. Value	Flags
Fader 1	Controller	1	7	127	R, r, r
Fader 2	Controller	2	7	127	R, r, r
Fader 3	Controller	3	7	127	R, r, r
Fader 4	Controller	4	7	127	R, r, r
Fader 5	Controller	5	7	127	R, r, r
Fader 6	Controller	6	7	127	R, r, r
Fader 7	Controller	7	7	127	R, r, r
Fader 8	Controller	8	7	127	R, r, r
Fader 9	Controller	9	7	127	R, r, r
Fader 10	Controller	10	7	127	R, r, r
Fader 11	Controller	11	7	127	R, r, r
Fader 12	Controller	12	7	127	R, r, r

Buttons: Import, Export, Add, Delete, Learn (checkbox)

Die folgenden Optionen sind in der oberen Tabelle verfügbar:

Steuerelement

Doppelklicken Sie auf dieses Feld, um den Namen für das Steuerelement zu ändern und geben Sie z. B. den Namen ein, der auf der Konsole steht. Dieser Name wird automatisch in die untere Tabelle übernommen.

MIDI-Status

Hier können Sie den MIDI-Befehl festlegen, der von dem Steuerelement gesendet wird.

MIDI-Kanal

Hier können Sie den MIDI-Kanal auswählen, auf dem der Controller gesendet wird.

Adresse

Ermöglicht Ihnen, die Nummer des Continuous Controllers, die Tonhöhe einer Note oder die Adresse eines NRPN/RPN-Continuous Controllers anzugeben.

Max. Wert

Hier können Sie den Maximalwert angeben, den das Steuerelement sendet. Dieser Wert wird vom Programm verwendet, um den Wertebereich des MIDI-Controllers an den Wertebereich der Programmparameter anzupassen.

Flags

Ermöglicht Ihnen, eine der folgenden Flags auszuwählen:

- **Empfangen**
Schalten Sie diese Option ein, wenn der MIDI-Befehl bei Empfang verarbeitet werden soll.
- **Übertragen**
Schalten Sie diese Option ein, wenn der MIDI-Befehl gesendet werden soll, wenn sich der entsprechende Wert im Programm ändert.
- **Relativ**
Schalten Sie diese Option ein, wenn das Steuerelement ein »endloser« Drehregler ist, der die Anzahl der Drehungen und nicht den absoluten Wert übergibt.
- **Pick-up**
Aktivieren Sie diese Option, wenn Sie möchten, dass der Regler den Parameter beim zuletzt eingestellten Wert abholt.

Die Schalter und Optionen rechts von der Tabelle haben die folgenden Funktionen:

Importieren

Hiermit können Sie Dateien mit gespeicherten Fernbedienungseinstellungen importieren.

Exportieren

Hiermit können Sie die aktuellen Einstellungen als Datei mit der Endung .xml exportieren.

Hinzufügen

Fügt Steuerelemente unten in der Tabelle hinzu.

Löschen

Löscht das ausgewählte Steuerelement aus der Tabelle.

Lernen

Hiermit können Sie MIDI-Befehle durch Lernen zuweisen.

Steuerungszuweisungsbereich von Cubase

Sie können den Steuerungszuweisungsbereich von Cubase in der unteren Tabelle auf der Einrichtungsseite für den **Generischen Controller** festlegen. Jede Zeile in der Tabelle ist dem Controller in der entsprechenden Zeile der Tabelle mit der MIDI-Fernbedienungskonfiguration zugeordnet.

- Um die Einstellungen für **Generischer Controller** zu öffnen, wählen Sie **Studio > Studio-Einstellungen** und dann aus der **Geräte**-Liste die Option **Generischer Controller**.

Control Name	Device	Channel/Category	Value/Action	Flags
Fader 1	VST Mixer	Audio 01	1025	..
Fader 2	VST Mixer	Audio 02	1025	..
Fader 3	VST Mixer	Audio 03	1025	..
Fader 4	VST Mixer	Audio 01	1025	..
Fader 5	VST Mixer	Stereo In	1025	..
Fader 6	VST Mixer	Stereo Out	1025	..
Fader 7	VST Mixer	6	1025	..
Fader 8	VST Mixer	7	1025	..
Fader 9	VST Mixer	8	1025	..
Fader 10	VST Mixer	9	1025	..
Fader 11	VST Mixer	10	1025	..
Fader 12	VST Mixer	11	1025	..

Die folgenden Optionen sind verfügbar:

Steuerelement

Gibt den Namen des Steuerelements an, das in der oberen Tabelle ausgewählt ist.

Gerät

Ermöglicht Ihnen, das Cubase-Gerät auszuwählen, das Sie steuern möchten.

Kanal/Kategorie

Ermöglicht Ihnen, den Kanal oder die Befehlskategorie auszuwählen, den/die Sie steuern möchten.

Wert/Aktion

Ermöglicht Ihnen, den Parameter des Kanals auszuwählen, den Sie steuern möchten. Wenn das **Befehl**-Gerät ausgewählt ist, geben Sie hier die **Aktion** der Kategorie an.

Flags

Ermöglicht Ihnen, eine der folgenden Flags auszuwählen:

- **Taste**
Aktivieren Sie diese Option, wenn der Parameter nur geändert werden soll, wenn der empfangene MIDI-Befehl einen Wert ungleich 0 aufweist.
- **Umschalten**
Aktivieren Sie diese Option, wenn der Parameterwert jedes Mal zwischen Minimal- und Maximalwert umgeschaltet werden soll, wenn ein MIDI-Befehl empfangen wird.

Sie können **Taste** und **Umschalten** bei Fernbedienungsgeräten kombinieren, die den Zustand eines Schalters nicht verriegeln. Dies ist nützlich, wenn Sie den Stummschalten-Zustand mit einem Gerät steuern möchten, bei dem Sie durch das Drücken des Mute-Schalters die Stummschaltung ein- und durch das Loslassen des Mute-Schalters die Stummschaltung ausschalten.

- **Nicht automatisiert**

Aktivieren Sie diese Option, wenn der Parameterwert nicht automatisiert werden soll.

Die Schalter rechts von der Tabelle haben die folgenden Funktionen:

Bank-Einblendmenü

Hiermit können Sie zwischen Bänken wechseln. Dies ist z. B. notwendig, wenn Ihr MIDI-Fernbedienungsgerät über 16 Lautstärkereglern verfügt und Sie 32 **MixConsole**-Kanäle in Cubase verwenden.

Umbenennen

Hiermit können Sie die ausgewählte Bank umbenennen.

Hinzufügen

Fügt Bänke zum Einblendmenü hinzu.

Löschen

Löscht die ausgewählte Bank aus dem Einblendmenü.

WEITERFÜHRENDE LINKS

[Zuweisbare Geräte und Funktionen](#) auf Seite 514

Zuweisbare Geräte und Funktionen

Die **Gerät**-Spalte im Steuerungszuweisung-Bereich von Cubase listet die Cubase-Geräte auf, die Sie steuern können.

Befehl

Ermöglicht es Ihnen, die Cubase-Befehle zuzuweisen, denen ein Tastaturbefehl zugeordnet werden kann. Wenn Sie **Spur hinzufügen** in der Spalte **Kanal/Kategorie** und **Audio** in der Spalte **Wert/Aktion** auswählen, können Sie z. B. Audiospuren anhand Ihres MIDI-Geräts hinzufügen.

VST Quick Controls Manager (nicht in Cubase LE)

MIDI Mixer

MMC Master

Mixer

Transport

Metronom

VST Mixer

HINWEIS

Sie können außerdem alle **VST-Instrumente** steuern, die Sie im **Projekt**-Fenster hinzugefügt haben und die in der **Gerät**-Spalte aufgelistet sind.

MIDI-Befehle im Lernen-Modus zuweisen

Sie können MIDI-Befehle im **Lernen**-Modus zuweisen.

VORGEHENSWEISE

1. Wählen Sie **Studio > Studio-Einstellungen**.
2. Wählen Sie in der **Geräte**-Liste die Option **Generischer Controller**.
3. Aktivieren Sie **Lernen**.
4. Wählen Sie das Steuerelement in der oberen Tabelle aus und bewegen Sie das entsprechende Steuerelement an Ihrem MIDI-Gerät.

ERGEBNIS

Die Werte für **MIDI-Status**, **MIDI-Kanal** und **Adresse** werden automatisch auf die Werte des bewegten Steuerelements eingestellt.

HINWEIS

Wenn Sie die **Lernen**-Funktion für ein Steuerelement verwenden, das einen Program-Change-Wert sendet, wird die Option **Prog. Change Trigger** im Einblendmenü **MIDI-Status** automatisch ausgewählt. So können Sie die unterschiedlichen Werte eines Program-Change-Parameters verwenden, um in Cubase verschiedene Parameter zu steuern.

Wenn Sie mit dieser Einstellung nicht das gewünschte Ergebnis erzielen, verwenden Sie stattdessen die Einstellung **Prog. Change**.

Remote Control Editor (nur Cubase Elements)

Im **Remote Control Editor** können Sie eine eigene Zuweisung von VST-PlugIn-Parametern zu den Steuerelementen der unterstützten Hardware-Controller festlegen. Dies ist nützlich, wenn Ihnen die automatische Zuweisung von PlugIn-Parametern zu Fernbedienungsgeräten nicht intuitiv genug erscheint.

- Um den **Remote Control Editor** zu öffnen, klicken Sie mit der rechten Maustaste in das Bedienfeld des PlugIns, das Sie fernsteuern möchten, und wählen Sie **Remote Control Editor**.

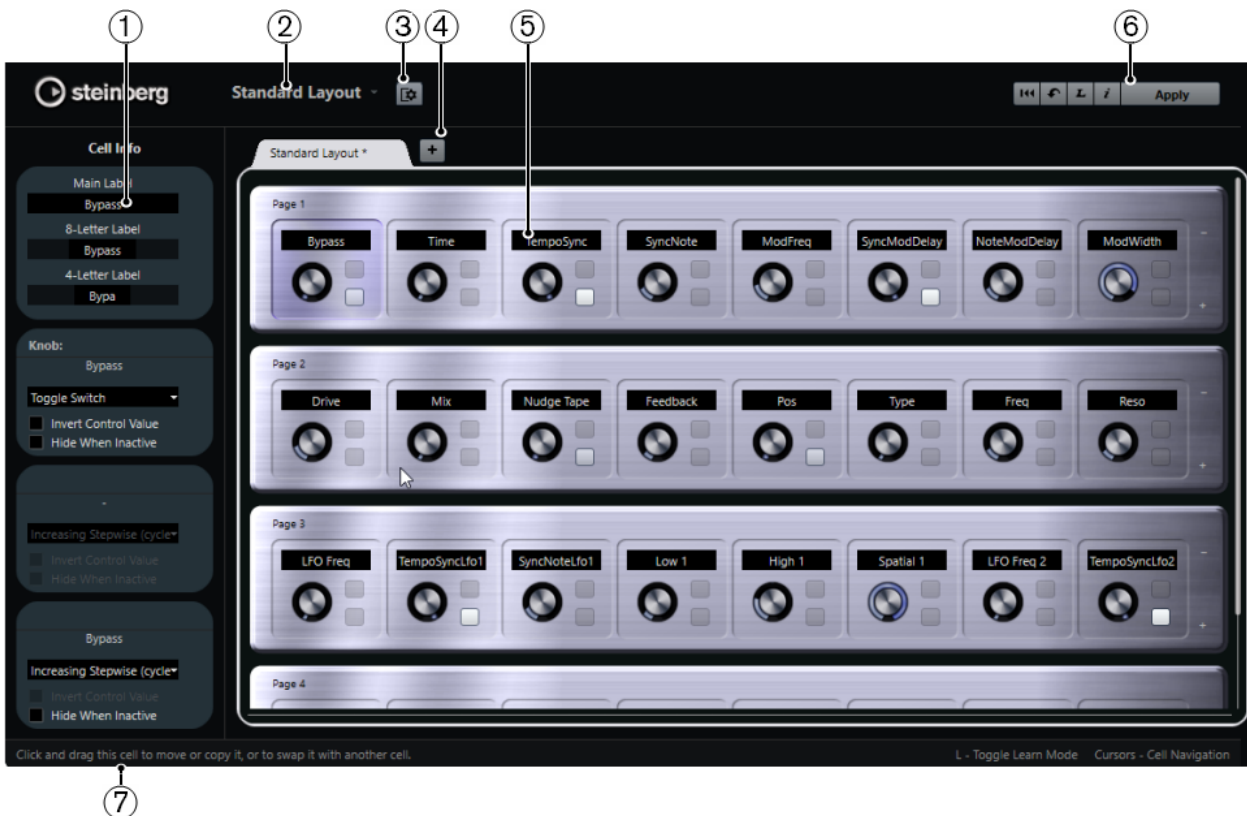

1 Inspector

Enthält die Einstellungen und Parameterzuweisungen für die ausgewählte Zelle. Der obere Bereich enthält Einstellungen für das Text-Label. Der untere Bereich enthält Einstellungen für den Drehregler und die Schalter.

2 Layout-Auswahl

Zeigt den Namen des Layouts an. Klicken Sie, um ein anderes Layout auszuwählen.

3 Zellen-Layout einrichten

Öffnet die **Zellen-Layoutkonfiguration**, wo Sie die Anzahl von Zellen pro Seite angeben und das Schalter-Layout auswählen können, das Sie für die Seiten verwenden möchten. Legen Sie die Anzahl der Schalter für eine Zelle fest, indem Sie sie aktivieren oder deaktivieren.

4 Neues Hardware-Layout hinzufügen

Fügt ein neues Layout für einen bestimmten Hardwaretyp hinzu. Um ein Hardware-Layout zu entfernen, klicken Sie auf seinen **Schließen**-Schalter.

5 Layout-Bereich

Zeigt Layouts an, die die Hardware-Geräte darstellen, die zum Fernsteuern der PlugIn-Parameter verwendet werden. Hier können Sie die Parameterzuweisungen, den Namen im Text-Label, die Zellenkonfiguration sowie die Reihenfolge von Zellen und Seiten ändern.

6 Werkzeugzeile

Zeigt Werkzeuge für die Einrichtung des Layouts an.

7 Statusanzeige

Zeigt Informationen über ein Element an, wenn Sie im Editor-Fenster mit dem Mauszeiger darüber fahren.

WEITERFÜHRENDE LINKS

[Werkzeugzeile im Remote Control Editor](#) auf Seite 517

Werkzeugzeile im Remote Control Editor

Zeigt Werkzeuge für die Einrichtung des Layouts an.

Alle Zuweisungen entfernen



Entfernt alle Parameterzuweisungen.

Layout zurücksetzen/Layout von anderer Registerkarte kopieren



Kehrt zu den Standardeinstellungen für das aktuelle Layout zurück oder kopiert die Einstellungen einer Layout-Seite in eine andere.

Lernen-Modus aktivieren/deaktivieren



Aktiviert/Deaktiviert den **Lernen**-Modus für den **Remote Control Editor**.

Inspektionsmodus aktivieren/deaktivieren



Zeigt die aktuelle Zuweisung aller Zellen in einem Layout an.

Aktuelles Layout anwenden

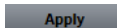

Speichert die Einstellungen. Wenn die Hardware diese Funktion unterstützt, werden die Änderungen automatisch in den Hardware-Controllern übernommen.

Steuerungseinstellungen

Sie können den Steuerungsstil für Schalter oder Drehregler festlegen, denen Sie eine Funktion zugewiesen haben. Dazu gehört z. B. das Ändern des LED-Rings oder das Ändern seines Verhaltens von kontinuierlicher Wertedarstellung zu Ein/Aus.

Um das Bedienfeld mit den **Steuerungseinstellungen** zu öffnen, klicken Sie mit der rechten Maustaste auf das Bedienelement.

HINWEIS

Nicht alle Hardware-Geräte unterstützen alle Einstellungen.

Einstellungen für Drehregler

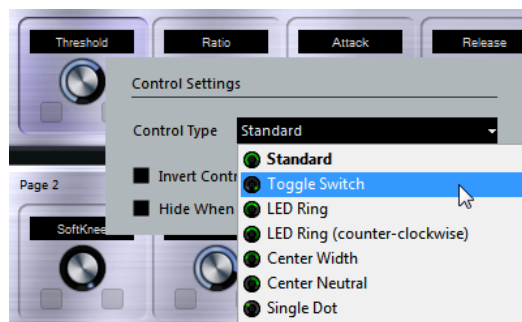

Die folgenden Bedienelementarten sind für Drehregler verfügbar:

Standard

Ein Standard-Drehregler mit nicht definiertem LED-Stil.

A/B-Schalter

Ein Regler mit zwei Zuständen.

LED-Ring

Ein LED-Ring um den Drehregler. Die Einstellung nimmt im Uhrzeigersinn zu.

LED-Ring (gegen Uhrzeigersinn)

Ein LED-Ring um den Drehregler. Die Einstellung nimmt gegen den Uhrzeigersinn zu.

Mitte B

Ein LED-Ring, der in der obersten Mittenposition beginnt. Wenn die Einstellung zunimmt, wird eine LED angezeigt, die in beide Richtungen zunimmt.

Mitte A

Ein Drehregler, der in der obersten Mittenposition beginnt und nach links oder rechts verschoben werden kann, zum Beispiel wie ein Panoramaregler.

Laufender Punkt

Ein LED-Ring um den Drehregler. Die Einstellung nimmt im Uhrzeigersinn zu, wobei ein Punkt den aktuellen Wert anzeigt.

Einstellungen für Schalter

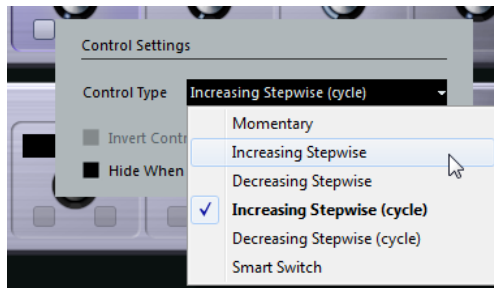

Die folgenden Optionen sind verfügbar:

Momentary

Aktiviert die zugewiesene Funktion, solange Sie den Schalter betätigen.

Schrittweise ansteigend

Durchläuft die verfügbaren Einstellungen, bis der Maximalwert erreicht ist.

Schrittweise absteigend

Durchläuft die verfügbaren Einstellungen in umgekehrter Reihenfolge, bis der Minimalwert erreicht ist.

Schrittweise ansteigend (fortlaufend)

Durchläuft die verfügbaren Einstellungen und beginnt nach Erreichen des Maximums wieder beim Minimalwert.

Schrittweise absteigend (fortlaufend)

Durchläuft die verfügbaren Einstellungen in umgekehrter Reihenfolge und beginnt nach Erreichen des Minimums wieder beim Maximalwert.

Smart Switch

Schaltet bei jedem Drücken auf den Schalter zwischen zwei Zuständen um. Aktiviert den **Momentary**-Modus, wenn Sie den Schalter gedrückt halten.

Wert invertieren

Keht den Status/Wert des Bedienelements um.

Inaktive ausblenden

Blendet PlugIn-Parameter aus, wenn sie inaktiv oder ausgeschaltet sind.

Parametern zu Bedienelementen zuweisen

VORGEHENSWEISE

1. Klicken Sie in der Werkzeugzeile im **Remote Control Editor** auf **Lernen-Modus aktivieren/deaktivieren**.
 2. Wählen Sie das Bedienelement aus, dem Sie einen PlugIn-Parameter zuweisen möchten.
 3. Führen Sie eine der folgenden Aktionen durch:
 - Klicken Sie im PlugIn-Bedienfeld auf einen Parameter.
 - Doppelklicken Sie auf ein Bedienelement im **Remote Control Editor** und wählen Sie einen Parameter aus der Liste verfügbarer PlugIn-Parameter aus.
 4. Drücken Sie die **Esc-Taste**, um den **Lernen-Modus** zu beenden.
-

ERGEBNIS

Der Parameter wird dem Bedienelement zugewiesen.

HINWEIS

Um die Parameterzuweisung für eine Zelle aufzuheben, aktivieren Sie den **Lernen-Modus**, wählen Sie die Zelle aus und drücken Sie die **Entf-Taste** oder die **Rücktaste**.

WEITERFÜHRENDE LINKS

[Werkzeugzeile im Remote Control Editor](#) auf Seite 517

Bearbeiten des Layouts

Im Layout-Bereich können Sie einige Bearbeitungsoptionen vornehmen und die Seiten Ihren Wünschen entsprechend anordnen.

- Um von Zelle zu Zelle zu navigieren, verwenden Sie die Pfeiltasten.
- Um die Steuerelemente in den Zellen im **Lernen-Modus** zu durchlaufen, halten Sie die **Umschalttaste** gedrückt und verwenden Sie die Pfeiltasten.
- Um durch die unterschiedlichen Layouts zu navigieren, verwenden Sie die **Tab-Taste** und die **Umschalttaste-Tab-Taste**.
- Um die Einstellungen einer Zelle in eine andere zu kopieren, wählen Sie eine Zelle aus, halten Sie die **Alt-Taste** gedrückt und ziehen Sie die Zelle auf eine andere Zelle.
- Um eine Zelle zu verschieben, ziehen Sie sie auf eine leere Zelle.
- Um die Inhalte von zwei Zellen zu vertauschen, halten Sie die **Strg-Taste/Befehlstaste** gedrückt und ziehen Sie eine Zelle auf die andere.

HINWEIS

Ziehen und Ablegen funktioniert auch zwischen unterschiedlichen Seiten.

- Um eine Seite zu einem Layout hinzuzufügen, klicken Sie auf **Neue Seite hinzufügen**.



- Um eine Seite zu entfernen, klicken Sie auf **Aktuelle Seite entfernen**.
- Sie können die oberen drei Textfelder im **Inspector** dazu verwenden, die Beschriftung für eine Zelle festzulegen.

Das erste Textfeld zeigt den langen Namen an, wie er in der Zelle angezeigt wird. Im zweiten Feld können Sie einen Namen eingeben, der bis zu 8 Buchstaben haben kann und im dritten Feld einen, der bis zu 4 Buchstaben haben kann.

HINWEIS

Dies ist zum Beispiel nützlich, wenn Ihre Hardware-Geräte Wertefelder haben, die nur eine beschränkte Anzahl von Buchstaben anzeigen können.

Apple Remote (nur macOS)

Viele Apple-Computer werden mit einer Apple Remote ausgeliefert. Dabei handelt es sich um ein kleines Gerät, das Ihnen die Fernsteuerung bestimmter Funktionen in Cubase ermöglicht.

- Um die Einstellungen für **Apple Remote Control** zu öffnen, wählen Sie **Studio > Studio-Einstellungen** und dann aus der **Geräte**-Liste die Option **Apple Remote Control**.

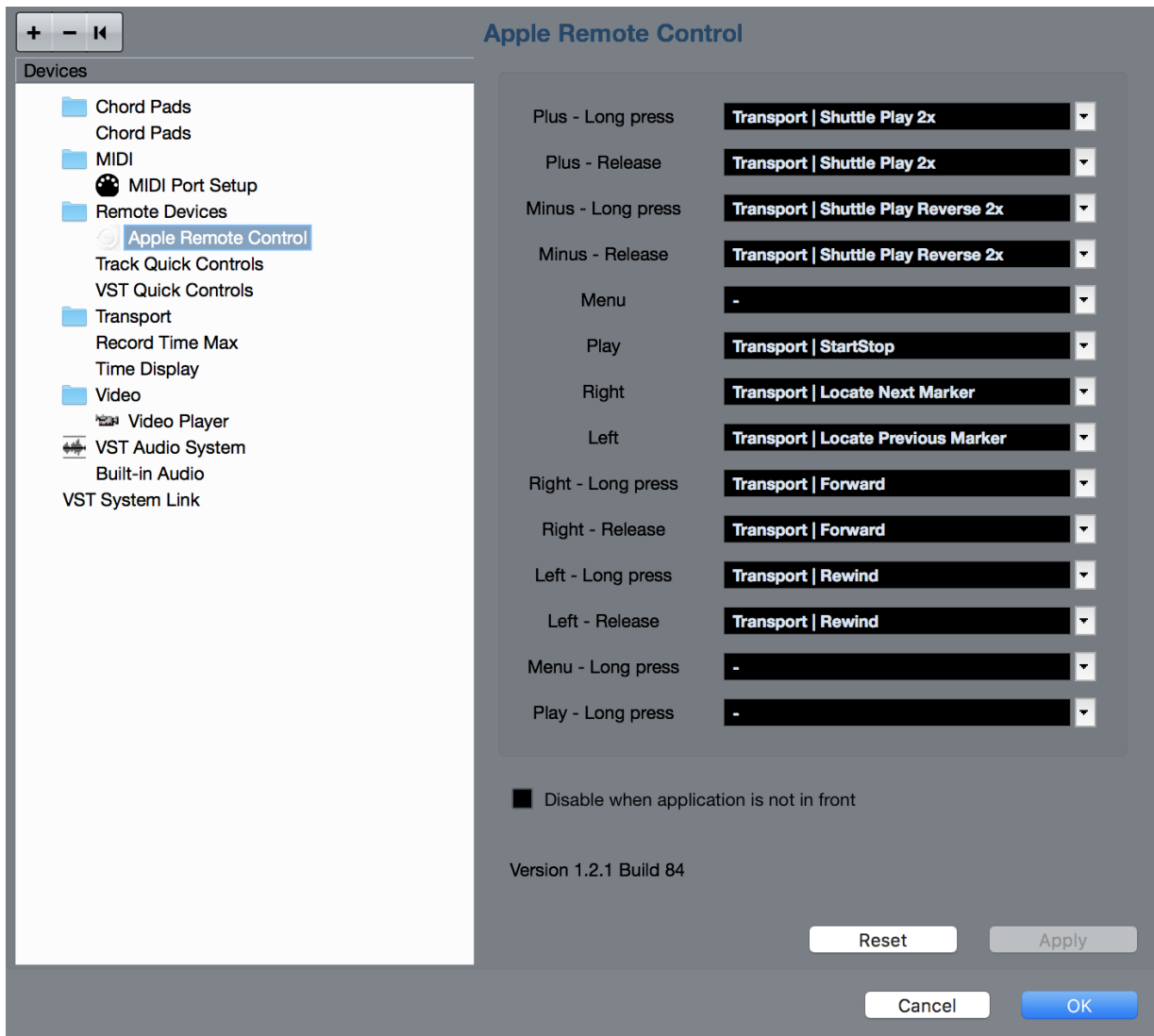

Liste der Steuerelemente

Listet die Apple Remote Steuerelemente auf. Öffnen Sie das Einblendmenü, um den Parameter in Cubase auszuwählen, den Sie der Fernbedienung zuordnen möchten.

Deaktivieren, wenn Anwendung nicht im Vordergrund ist

Aktivieren Sie diese Option, wenn die Apple Remote Cubase nicht fernsteuern soll, wenn die Anwendung nicht im Vordergrund ist.

Standardmäßig steuert die Apple Remote immer die Anwendung, die auf Ihrem Macintosh im Vordergrund läuft (vorausgesetzt, diese Anwendung unterstützt die Apple Remote).

VST Quick Controls (nicht in Cubase LE)

Wenn Sie ein externes Fernbedienungsgerät haben, können Sie bis zu 8 Parameter eines VST-Instruments anhand der **VST Quick Controls** in Cubase steuern.

WEITERFÜHRENDE LINKS

[VST Quick Controls \(nicht in Cubase LE\)](#) auf Seite 498

MIDI-Echtzeitparameter

MIDI-Echtzeit bedeutet, dass Sie MIDI-Events auf MIDI- oder Instrumentenspuren anpassen können, bevor sie an die MIDI-Ausgänge gesendet werden. Dadurch können Sie beeinflussen, wie MIDI-Daten wiedergegeben werden.

Die eigentlichen MIDI-Events der Spur sind nicht betroffen. Daher werden MIDI-Echtzeitänderungen in keinem MIDI-Editor angezeigt.

Mit den folgenden Funktionen können Sie MIDI-Events in Echtzeit ändern:

- MIDI-Spurparameter
- MIDI-Parameter
- **Transponieren** und **Anschlagstärke** in der Infozeile

HINWEIS

Um die Spureinstellungen in echte MIDI-Events umzuwandeln, wählen Sie **MIDI > MIDI-Parameter festsetzen** oder **MIDI > MIDI in Loop mischen**.

WEITERFÜHRENDE LINKS

[MIDI-Events in einen neuen Part mischen](#) auf Seite 536

MIDI-Spurparameter

Die MIDI-Spurparameter befinden sich im obersten **Inspector**-Bereich für MIDI- und Instrumentenspuren.

Dabei handelt es sich um Einstellungen, die entweder die grundlegende Funktionalität der Spur beeinflussen (Stummschalten, Solo, Aufnahme aktivieren usw.) oder mit denen Sie MIDI-Daten an die angeschlossenen Geräte senden (Programmwechselbefehle, Lautstärkeinstellungen usw.).

Mit den folgenden Spurparametern können Sie MIDI-Events in Echtzeit ändern:

- MIDI-Lautstärke
- MIDI-Pan
- Spur-Verzögerung

WEITERFÜHRENDE LINKS

[Inspector für MIDI-Spuren](#) auf Seite 111

MIDI-Parameter

Mit MIDI-Parametern können Sie MIDI-Events während der Wiedergabe ändern.

Sie können sie zu folgenden Zwecken verwenden:

- Um bereits vorhandene MIDI-Events auf MIDI- oder Instrumentenspuren anzupassen.

- Um live gespielte MIDI-Events anzupassen.

HINWEIS

Damit die Live-Wiedergabe funktioniert, wählen Sie die Spur aus, versetzen Sie sie in Aufnahmebereitschaft und aktivieren Sie **MIDI-Thru aktiv** im **Programmeinstellungen**-Dialog (**MIDI**-Seite).

MIDI-Parameter-Bereich

- Um den Bereich **MIDI-Parameter** zu öffnen, wählen Sie eine MIDI-Spur aus und klicken Sie im **Inspector** auf **MIDI-Parameter**.

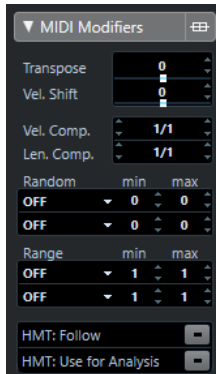

HINWEIS

Wenn Sie das Ergebnis der Parametereinstellungen mit dem unbearbeiteten MIDI-Material vergleichen möchten, klicken Sie auf den Bypass-Schalter oben rechts auf der Registerkarte »MIDI-Parameter«. Wenn dieser Schalter aktiviert ist, werden die eingestellten MIDI-Parameter zeitweise deaktiviert.



Transponieren

Mit dieser Einstellung können Sie alle Noten auf der Spur in Halbtonschritten transponieren. Extreme Transpositionswerte können zu unerwünschten Ergebnissen führen.

Anschlagstärke (Anschl. +/-)

Mit dieser Einstellung können Sie zu allen Noten auf der Spur Anschlagstärkewerte hinzufügen. Positive Werte erhöhen die Anschlagstärke, negative Werte verringern sie.

Anschlagstärkekompression (Anschl. Komp.)

Mit dieser Einstellung können Sie zur Anschlagstärke aller Noten auf der Spur einen Multiplikator hinzufügen. Der Wert besteht aus einem Zähler und einem Nenner. Dieser Wert wirkt sich auch auf die Differenz der Anschlagstärken für Noten aus. Werte kleiner als 1/1 komprimieren den Anschlagstärkebereich. Werte über 1/1 und negative Werte im Feld **Anschl. +/-** erweitern den Anschlagstärkebereich.

WICHTIG

Die Anschlagstärke kann maximal 127 betragen. Darüber liegende Werte werden nicht berücksichtigt.

HINWEIS

Kombinieren Sie diese Einstellung mit dem Parameter **Anschl. Wechsel**.

Längenkompression (Längenkomp.)

Mit dieser Einstellung können Sie zur Länge aller Noten auf der Spur einen Multiplikator hinzufügen. Der Wert besteht aus einem Zähler und einem Nenner.

Zufall

Mit der Zufall-Funktion können Sie Zufallswerte zu verschiedenen Parametern von MIDI-Noten hinzufügen.

Bereich

Mit dieser Funktion können Sie einen Bereich für die Tonhöhe bzw. die Anschlagstärke aller Noten einstellen. Noten, die sich außerhalb dieses Bereichs befinden, werden entweder in den Bereich verschoben oder von der Wiedergabe ausgeschlossen.

HMT: Folgen (nur Cubase Elements)

Wenn Sie diese Option für eine Spur aktivieren, wird auf die Noten, die Sie auf dieser Spur wiedergeben, die Hermode-Stimmung angewendet.

HMT: Für Analyse nutzen (nur Cubase Elements)

Aktivieren Sie diese Option, um die von Ihnen gespielten Noten zur Berechnung der Nachstimmung zu nutzen.

Einrichten von Zufallsvariationen

Sie können Zufallsvariationen für Position, Tonhöhe, Anschlagstärke und Länge von MIDI-Events einrichten, indem Sie einen oder zwei Zufallsgeneratoren verwenden.

VORGEHENSWEISE

1. Wählen Sie eine MIDI- oder Instrumentenspur aus.
 2. Öffnen Sie im **Inspector** den Bereich **MIDI-Parameter**.
 3. Wählen Sie im **Zufall**-Einblendmenü den Parameter aus, auf den Sie die Funktion anwenden möchten.
 4. Legen Sie die Grenzen für die Funktion mit den zwei Wertefeldern fest.
Die Werte variieren nun zwischen dem Minimum- und dem Maximum-Wert. Der **min**-Wert kann nicht höher eingestellt werden als der **max**-Wert.
 5. Optional: Wiederholen Sie die Schritte für andere zufällige Werte.
 6. Geben Sie die Spur wieder, um die zufällig variierten Events anzuhören.
-

ERGEBNIS

Die entsprechenden Eigenschaften werden zufällig variiert.

HINWEIS

Je nach Inhalt einer Spur machen sich manche Änderungen nicht sofort bemerkbar oder haben überhaupt keine Auswirkung.

WEITERE SCHRITTE

Deaktivieren Sie die Funktion, indem Sie im **Zufall**-Einblendmenü **AUS** wählen.

Einrichten der Bereiche

Sie können Tonhöhen oder Anschlagstärken, die nicht einem festgelegten Bereich entsprechen, ausfiltern oder an diesen Bereich anpassen.

VORGEHENSWEISE

1. Wählen Sie eine MIDI- oder Instrumentenspur aus.
2. Öffnen Sie im **Inspector** den Bereich **MIDI-Parameter**.
3. Öffnen Sie das **Bereich**-Einblendmenü und wählen Sie einen Modus aus.
4. Stellen Sie die minimalen und maximalen Werte mit den beiden Feldern rechts ein.

HINWEIS

Sie können separate Einstellungen für die beiden **Bereich**-Funktionen vornehmen.

WEITERE SCHRITTE

Deaktivieren Sie die Funktion, indem Sie im **Bereich**-Einblendmenü **Aus** wählen.

Bereichsmodi

Im **Bereich**-Einblendmenü können Sie unterschiedliche Bereichsmodi auswählen. Werte für die Anschlagstärke werden als Zahlen von 0 bis 127 und für die Noten als Notennummern von C-2 bis G8 dargestellt.

Anschl. Limit

Hiermit können Sie alle Anschlagstärkewerte an einen Bereich anzupassen, den Sie mit den Werten **Min** und **Max** festgelegt haben. Werte unter der Untergrenze werden auf den **Min**-Wert und Werte über der Obergrenze werden auf den **Max**-Wert umgerechnet.

Anschl. Filter

Hiermit können Sie Noten mit Anschlagstärkewerten unter dem **Min**-Wert oder über dem **Max**-Wert ausfiltern.

Noten-Limit

Hiermit können Sie alle Noten unter dem **Min**-Wert und über dem **Max**-Wert in Oktavschritten nach unten bzw. oben verschieben.

Noten-Filter

Hiermit können Sie Noten unter dem **Min**-Wert oder über dem **Max**-Wert ausfiltern.

Hermode-Stimmung anwenden (nur Cubase Elements)

Die Hermode-Stimmung verändert die Stimmung der Noten, die Sie spielen. Sie erzeugt reine Frequenzen, zum Beispiel für jede Quinte und Terz. Das Nachstimmen beeinflusst nur einzelne Noten. Das Tonhöhenverhältnis zwischen Tasten und Noten wird beibehalten. Das Nachstimmen ist ein kontinuierlicher Prozess, bei dem der musikalische Kontext berücksichtigt wird.

VORGEHENSWEISE

1. Wählen Sie eine MIDI- oder Instrumentenspur aus.
2. Öffnen Sie im **Inspector** den Bereich **MIDI-Parameter**.
3. Aktivieren Sie **HMT: Folgen**.
4. Aktivieren Sie **HMT: Für Analyse nutzen**, um die gespielten Noten zur Berechnung der neuen Stimmung zu verwenden.

HINWEIS

Auf Spuren mit akustischem Klavier sollten Sie **HMT: Für Analyse nutzen** aktivieren und **HMT: Folgen** deaktivieren. So wird das Klavier beim Stimmen nicht berücksichtigt, da dies unnatürlich klingen würde.

5. Wählen Sie **Projekt > Projekteinstellungen**, um den **Projekteinstellungen**-Dialog zu öffnen.
6. Öffnen Sie das Einblendmenü **HMT-Typ** und wählen Sie eine der Optionen aus.
7. Spielen Sie einige Noten.
Es kann einen Moment dauern, bis alle Noten neu berechnet werden und Sie die Ergebnisse der Neustimmung hören.

HINWEIS

Noten, die von MIDI-PlugIns erzeugt wurden, werden nicht berücksichtigt.

ERGEBNIS

Wenn Sie ein VST-3-Instrument spielen, das Micro Tuning und Note Expression unterstützt, werden die Noten dynamisch nachgestimmt, während Sie sie spielen. Bei VST-Instrumenten, die Note Expression unterstützen, funktioniert dies auch im Modus **MIDI Thru**.

Wenn Sie eine Spur verwenden, auf der ein VST-2-Instrument geladen ist, werden die von Ihnen gespielten Noten mit jedem Anschlag nachgestimmt.

WEITERFÜHRENDE LINKS

[Hermoder-Stimmung](#) auf Seite 526

Hermoder-Stimmung

Sie können zwischen unterschiedlichen Typen der Hermoder-Stimmung wählen.

- Um einen Typ für die Hermoder-Stimmung auszuwählen, wählen Sie **Projekt > Projekteinstellungen** und wählen Sie eine Option im Einblendmenü **HMT-Typ**.

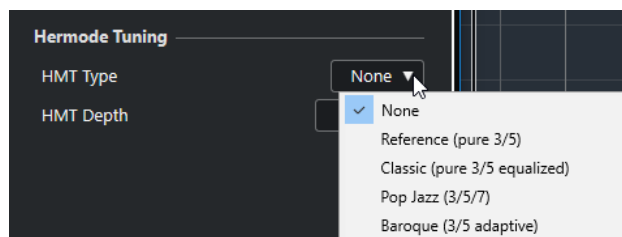

Die folgenden Optionen sind verfügbar:

Keine

Es wird keine Hermoder-Stimmung angewendet.

Referenz (reine 3/5)

Stimmt reine Terzen und Quinten.

Classic (reine 3/5 ausgeglichen)

Stimmt reine Terzen und Quinten. In kritischen Fällen wird ein leichter Ausgleich angewendet. Dieser HMT-Typ eignet sich für alle Arten von Musik.

Pop Jazz (3/5/7)

Stimmt reine Terzen, Quinten und natürliche Septen. Wenden Sie diesen HMT-Typ nicht auf polyphone Musik an. Probieren Sie dies mit Pop- oder Jazzmusik aus.

Barock (3/5-adaptiv)

Stimmt reine Terzen und Quinten. Der Reinheitsgrad ändert sich entsprechend der Sequenz der Harmonien. Dieser Typ eignet sich für Kirchenorgel und polyphone Musik.

MIDI-Parameter festsetzen

Sie können alle Filtereinstellungen permanent auf die ausgewählte Spur anwenden. Die Einstellungen werden auf die Events auf der Spur angewandt; danach werden alle Parameter zurückgesetzt.

VORGEHENSWEISE

1. Wählen Sie die MIDI-Spur aus.
2. Wählen Sie **MIDI > MIDI-Parameter festsetzen**.

ERGEBNIS

Die folgenden Einstellungen werden festgesetzt:

- Verschiedene Einstellungen im oberen Bereich des **Inspectors**, darunter **Verzögerung**, **Programm-Auswahl** und **Bank-Auswahl**.
- Die Einstellungen im Bereich **MIDI-Parameter** wie **Transponieren**, **Anschl. +/-**, **Anschl. Komp.** und **Längenkomp.**.
- Die Einstellungen **Transponieren** und **Anschlagstärke** in der Infozeile.

WEITERFÜHRENDE LINKS

[Inspector für MIDI-Spuren](#) auf Seite 111

Transponieren und Anschlagstärke in der Infozeile

Sie können die Transposition und die Anschlagstärke für ausgewählte MIDI-Parts in der Infozeile bearbeiten. Die Eingabe wirkt sich lediglich auf die Noten in der Wiedergabe aus.

- Über das **Transponieren**-Feld können Sie die ausgewählten Parts in Halbtonschritten transponieren.
Der Wert wird zum Transponieren-Wert hinzugezählt, der für die gesamte MIDI-Spur eingestellt ist.
- Wenn Sie den Wert im **Anschlagstärke**-Feld ändern, wird die Anschlagstärke der ausgewählten Parts geändert.
Der Wert wird zu den Anschlagstärkewerten aller Noten in den Parts hinzugezählt.

MIDI-Geräte verwenden

In der **MIDI-Geräte-Verwaltung** können Sie mit MIDI-Geräten, also Darstellungen von externer MIDI-Hardware, arbeiten.

Die können vordefinierte MIDI-Geräte installieren oder eigene definieren. Dies ist nützlich für globale Steuerung und Patch-Auswahl.

Programmwechselbefehle und Bank-Auswahlbefehle

Um ein Patch, also einen Sound in Ihrem MIDI-Gerät, auszuwählen, müssen Sie einen Programmwechselbefehl an dieses Gerät senden.

Programmwechselbefehle

Sie können Programmwechselbefehle aufzeichnen oder Sie in einen MIDI-Part eingeben. Sie können den **Inspector** für die MIDI-Spur öffnen und einen Wert im Feld **Programm-Auswahl** auswählen.

Mit Hilfe von Programmwechselbefehlen können Sie zwischen 128 unterschiedlichen Patches in Ihrem MIDI-Gerät auswählen.

Bank-Auswahlbefehle

Viele MIDI-Instrumente enthalten jedoch mehrere Orte mit Patches, sogenannte Bänke. Um aus Cubase auf diese zugreifen zu können, müssen Sie Bank-Auswahlbefehle senden.

Mit Hilfe von Bank-Auswahlbefehlen können Sie zwischen 128 verschiedenen Programmen in Ihrem MIDI-Gerät wählen.

Wenn Ihr Gerät die MIDI-Bank-Auswahl unterstützt, können Sie den **Inspector** für die MIDI-Spur öffnen und einen Wert im Feld **Bank-Auswahl** auswählen, um eine Bank anzugeben, und dann das Feld **Programm-Auswahl** verwenden, um ein Programm in dieser Bank auszuwählen.

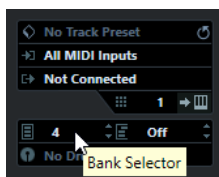

Leider verwenden die Hersteller von MIDI-Instrumenten kein einheitliches Verfahren für die Bank-Auswahl, so dass es immer wieder zu Problemen bei der Auswahl der richtigen Sounds kommt. Heute haben Programme in der Regel eindeutige Namen, so dass die Auswahl von Programmen durch Angabe einer Zahl umständlich und unübersichtlich erscheint.

In der **MIDI-Geräte-Verwaltung** können Sie festlegen, welche MIDI-Geräte Sie verwenden, und auswählen, welche MIDI-Spur verbunden wird. So können Sie Patches in der Spurliste oder im **Inspector** nach Namen auswählen.

WEITERFÜHRENDE LINKS

[MIDI-Geräte-Verwaltung](#) auf Seite 529

Patch-Bänke

Die Liste **Patch-Bänke** kann je nach dem ausgewählten Gerät zwei oder mehr Bänke enthalten.

Der Grund hierfür ist, dass verschiedene Arten von Patches in den Instrumenten unterschiedlich behandelt werden. Patches sind z. B. für gewöhnlich herkömmliche Programme, die Sie nacheinander spielen. Performances hingegen können Kombinationen aus Programmen sein, die z. B. über den Tastaturbereich verteilt sind (Split), übereinandergelegt werden (Layer) oder für multitimbrale Wiedergabe genutzt werden.

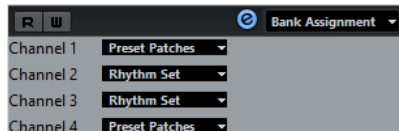

Für Geräte mit mehreren Bänken können Sie **Bank-Zuweisung** wählen, um festzulegen, welche Bank ein bestimmter MIDI-Kanal nutzen soll.

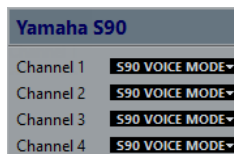

In der **Bank-Zuweisung** bestimmen Sie, welche Bank angezeigt wird, wenn Sie Programmnamen für das Gerät in der Spurliste oder im **Inspector** auswählen.

Viele Instrumente verwenden z. B. Kanal 10 als exklusiven Schlagzeugkanal. Wählen Sie in diesem Fall in dieser Liste die Bank **Drums** oder **Rhythm Set** oder **Percussion** für Kanal 10. So können Sie zwischen unterschiedlichen Drumkits in der Spurliste oder im **Inspector** wählen.

MIDI-Geräte-Verwaltung

Mit der **MIDI-Geräte-Verwaltung** können Sie vordefinierte MIDI-Geräte installieren oder neue definieren.

- Um die **MIDI-Geräte-Verwaltung** zu öffnen, wählen Sie **Studio > Weitere Optionen > MIDI-Geräte-Verwaltung**.

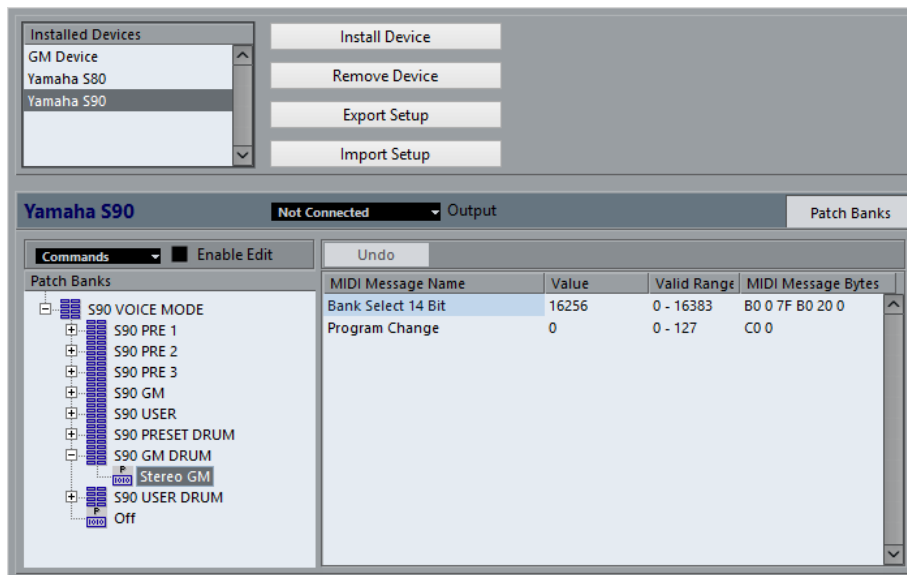

Liste der installierten Geräte

Listet die verbundenen MIDI-Geräte und die importierten Geräteeinstellungen auf.

Gerät installieren

Ermöglicht es Ihnen, ein vordefiniertes Gerät zu installieren. Diese Presets sind einfache Skripte für Programmnamen, die keine gerätespezifische Zuordnung von Parametern und Steuerelementen und keine grafischen Bedienfelder enthalten.

Weitere Informationen über Skripte für Programmnamen finden Sie im separaten Dokument **MIDI-Geräte**.

Gerät entfernen

Entfernt das ausgewählte Gerät.

Einstellungen exportieren

Exportiert die MIDI-Geräteeinstellung als XML-Datei.

Einstellungen importieren

Ermöglicht Ihnen, eine XML-Datei mit MIDI-Geräteeinstellungen zu importieren. Geräteeinstellungen können gerätespezifische Zuordnungen und/oder Programminformationen enthalten. Nach dem Importieren werden Geräteeinstellungen ebenfalls zur Liste der installierten Geräte hinzugefügt.

Ausgang

Ermöglicht Ihnen, einen MIDI-Ausgang für das ausgewählte Gerät auszuwählen.

Bearbeitung aktivieren

Aktivieren Sie diese Option, um das Bearbeiten des ausgewählten Geräts zu ermöglichen.

Befehle

Ermöglicht Ihnen, das ausgewählte Gerät zu bearbeiten. Die Programmstruktur für das ausgewählte Gerät wird auf der linken Seite angezeigt.

MIDI-Befehle

Zeigt an, welche MIDI-Befehle gesendet werden müssen, um das links markierte Programm auszuwählen.

Befehle für Patches

Patches (Programme) in der **MIDI-Geräte-Verwaltung** können in Bänke, Ordner und Presets aufgeteilt werden.

HINWEIS

Aktivieren Sie **Bearbeitung aktivieren**, um das **Befehle**-Einblendmenü für das ausgewählte Gerät zu verwenden.

Das **Befehle**-Einblendmenü enthält die folgenden Optionen:

Bank erstellen

Erzeugt eine neue Bank in der Liste **Patch-Bänke**. Sie können einen Namen für die neue Bank eingeben, indem Sie sie auswählen und erneut darauf klicken.

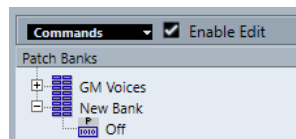

Wenn Sie mehr als eine Bank angeben, wird eine **Bank-Zuweisung**-Option im Einblendmenü oben im Fenster hinzugefügt. Mit diesem Schalter können Sie die Bänke den verschiedenen MIDI-Kanälen zuweisen.

Wenn Sie mehr als eine Bank angeben, wird neben dem Schalter **Patch-Bänke** ein **Bank-Zuweisung**-Schalter hinzugefügt.

Neuer Ordner

Mit diesem Befehl wird für die ausgewählte Bank bzw. den Ordner ein neuer Unterordner erzeugt. Dieser könnte einer Gruppe von Patches im MIDI-Gerät entsprechen oder Ihnen einfach als Möglichkeit zum Kategorisieren von Sounds dienen.

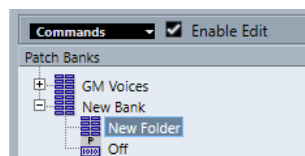

Neues Preset

Fügt ein neues Preset in der ausgewählten Bank bzw. im ausgewählten Ordner hinzu. Wenn Sie es auswählen, werden die entsprechenden MIDI-Events rechts angezeigt. Der standardmäßige Program-Change-Wert für ein neues Preset ist 0, aber Sie können die Zahl in der **Wert**-Spalte anpassen.

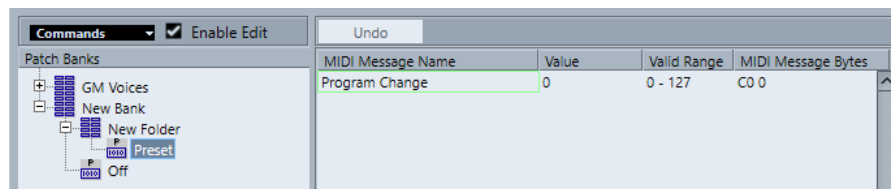

Sie können Presets per Ziehen und Ablegen zwischen Bänken und Ordnern verschieben.

Mehrere Presets hinzufügen

Hier können Sie einen Bereich von Presets einrichten und zur ausgewählten Bank oder zum ausgewählten Ordner hinzufügen.

HINWEIS

Sie können Bänke, Ordner und Presets entfernen, indem Sie sie auswählen und die **Rücktaste** drücken.

WICHTIG

Informationen zu den MIDI-Events, die im MIDI-Gerät zur Patch-Auswahl verwendet werden, finden Sie in der Dokumentation des Geräts.

WEITERFÜHRENDE LINKS

[Preset-Funktionen hinzufügen](#) auf Seite 532

[Patch-Bänke](#) auf Seite 529

Preset-Funktionen hinzufügen

Wenn Sie ein Preset für die ausgewählte Bank oder den ausgewählten Ordner hinzufügen, werden auf der rechten Seite weitere Funktionen verfügbar. Wenn Sie mehrere Presets hinzufügen, wird der Dialog **Mehrere Presets hinzufügen** geöffnet, der weitere Funktionen enthält.

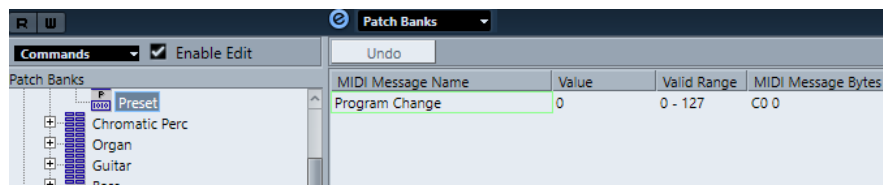

Die folgenden Spalten sind verfügbar:

MIDI-Befehl-Name

Der Name des MIDI-Befehls.

- Um ein Event zu ändern, klicken Sie darauf und wählen Sie eine andere Option aus dem Einblendmenü.
- Um ein weiteres Event hinzuzufügen, klicken Sie unter das letzte Event und wählen Sie eine Option aus dem Einblendmenü.
- Wenn Sie ein Event entfernen möchten, wählen Sie es aus und drücken Sie die **Entf-Taste** oder die **Rücktaste**.

WICHTIG

Wenn Sie ein **Bank-Auswahl**-Event einfügen, denken Sie daran, dass Sie je nach verwendetem Gerät **CC: BankSelect MSB**, **Bank Select 14 Bit**, **Bank Select 14 Bit MSB-LSB Swapped** oder eine andere Option auswählen müssen.

Wert

Der Wert des Events.

MIDI-Befehl-Bytes

Die Befehl-Bytes des Events.

Gültiger Bereich

Der gültige Bereich des Events.

Standard-Name

Für mehrere Presets können Sie einen Standard-Namen angeben. Die hinzugefügten Events erhalten alle diesen Namen, gefolgt von einer Zahl.

Vordefinierte MIDI-Geräte installieren

Sie können vordefinierte MIDI-Geräte installieren, d. h. Skripte für Patch-Namen, die keine Gerätezuordnung enthalten.

VORGEHENSWEISE

1. Wählen Sie **Studio > Weitere Optionen > MIDI-Geräte-Verwaltung**.
 2. Klicken Sie auf **Gerät installieren**.
 3. Führen Sie im Dialog **MIDI-Gerät hinzufügen** eine der folgenden Aktionen durch:
 - Wählen Sie das Skript für das Gerät in der Liste aus.
 - Wählen Sie **GM Device** oder **XG Device**, wenn Ihr Gerät nicht aufgeführt, aber mit dem jeweiligen Standard kompatibel ist, und geben Sie den Namen Ihres Instruments im nächsten Dialog ein.
 4. Klicken Sie auf **OK**.
 5. Wählen Sie das Gerät in der Liste **Installierte Geräte** aus und öffnen Sie das **Ausgang-**Einblendmenü.
 6. Wählen Sie den MIDI-Ausgang, an den das Gerät angeschlossen ist.
-

ERGEBNIS

Die Struktur des Patch-Namen-Skripts wird angezeigt. Für gewöhnlich umfasst sie eine oder mehrere Ebenen mit Bänken oder Gruppen mit Patches.

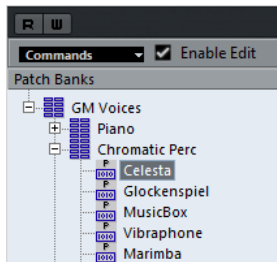

Patches für installierte Geräte auswählen

Wenn Sie ein Gerät installiert haben und es im Einblendmenü **Ausgangs-Routing** für die MIDI-Spur auswählen, können Sie Patches nach Namen auswählen.

VORGEHENSWEISE

1. Wählen Sie die MIDI-Spur aus, die Sie mit dem installierten Gerät verbinden möchten, und öffnen Sie den oberen Bereich des **Inspectors**.
2. Öffnen Sie das Einblendmenü **Ausgangs-Routing** und wählen Sie das installierte Gerät aus.

Dadurch wird die MIDI-Spur an den MIDI-Ausgang geleitet, den Sie in der **MIDI-Geräte-Verwaltung** für dieses Gerät festgelegt haben. Die Felder **Bank-Auswahl** und **Programm-Auswahl** werden durch ein einzelnes **Programm-Auswahl**-Feld ersetzt, das **Aus** anzeigt.
3. Öffnen Sie die **Programm-Auswahl**.

Eine Programmliste wie die in der **MIDI-Geräte-Verwaltung** wird angezeigt.

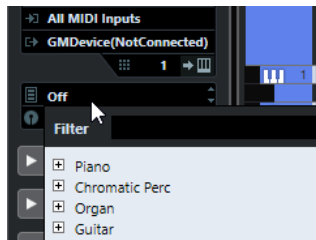

4. Wählen Sie einen Eintrag in der Liste aus.
-

ERGEBNIS

Der entsprechende MIDI-Befehl wird an das Gerät gesendet.

Patches in Geräten umbenennen

Wenn Sie vordefinierte Patches durch eigene Programme ersetzt haben, können Sie das Gerät entsprechend anpassen, damit in der Liste die tatsächlich verwendeten Patches angezeigt werden.

VORGEHENSWEISE

1. Wählen Sie **Studio > Weitere Optionen > MIDI-Geräte-Verwaltung**.
 2. Wählen Sie das Gerät in der Liste **Installierte Geräte** aus.
Stellen Sie sicher, dass die Registerkarte **Patch-Bänke** ausgewählt ist.
 3. Schalten Sie **Bearbeitung aktivieren** ein.
 4. Wählen Sie in der Liste **Patch-Bänke** das Patch aus, das Sie umbenennen möchten, und klicken Sie auf den Namen.
 5. Geben Sie einen neuen Namen ein und drücken Sie die **Eingabetaste**.
-

ERGEBNIS

Das Patch wird umbenannt.

WEITERE SCHRITTE

Um versehentliche Änderungen am Gerät zu verhindern, schalten Sie **Bearbeitung aktivieren** aus.

Neue MIDI-Geräte definieren

Sie können neue MIDI-Geräte definieren.

VORGEHENSWEISE

1. Wählen Sie **Studio > Weitere Optionen > MIDI-Geräte-Verwaltung**.
 2. Klicken Sie auf **Gerät installieren**.
 3. Wählen Sie im Dialog **MIDI-Gerät hinzufügen** die Option **Neues definieren**.
 4. Klicken Sie auf **OK**.
 5. Geben Sie im Dialog **Neues MIDI-Gerät erzeugen** den Namen des Geräts ein und aktivieren Sie die MIDI-Kanäle, die Sie verwenden möchten.
 6. Klicken Sie auf **OK**.
 7. Wählen Sie das Gerät in der Liste **Installierte Geräte** aus.
 8. Aktivieren Sie **Bearbeitung aktivieren** und verwenden Sie das **Befehle**-Einblendmenü, um die Programmstruktur des neuen Geräts zu organisieren.
-

MIDI-Funktionen

MIDI-Funktionen ermöglichen es Ihnen, MIDI-Events oder MIDI-Parts im **Projekt**-Fenster oder aus einem MIDI-Editor heraus permanent zu bearbeiten.

Welche Events von den MIDI-Funktionen beeinflusst werden, hängt von der Funktion, dem aktiven Fenster und der aktuellen Auswahl ab:

- Im **Projekt**-Fenster werden die MIDI-Funktionen auf alle ausgewählten Parts angewendet, d. h. sie wirken sich auf alle Events der relevanten Arten in diesen Parts aus.
- In den MIDI-Editoren werden MIDI-Funktionen auf alle ausgewählten Events angewendet. Wenn Sie keine Events ausgewählt haben, sind alle Events der geöffneten Parts betroffen.

HINWEIS

Einige MIDI-Funktionen werden nur auf MIDI-Events eines bestimmten Typs angewendet. **Controller-Daten löschen** wird z. B. nur auf MIDI-Controller-Events angewandt.

WEITERFÜHRENDE LINKS

[MIDI-Echtzeitparameter](#) auf Seite 522

Transpositionseinstellungen-Dialog

Der **Transpositionseinstellungen**-Dialog enthält Einstellungen für die Transposition der ausgewählten Events.

- Um den **Transpositionseinstellungen**-Dialog zu öffnen, wählen Sie die MIDI-Noten aus, die Sie transponieren möchten, und wählen Sie **MIDI > Transpositionseinstellungen**.

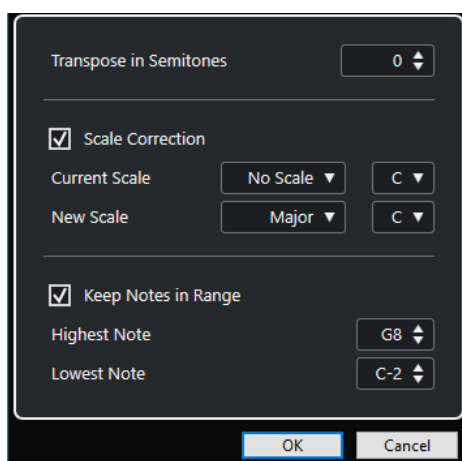

Die folgenden Einstellungen sind verfügbar:

In Halbtönen transponieren

Stellt den Wert der Transposition ein.

Skalenkorrektur

Transponiert die ausgewählten Noten auf die nächstgelegene Note eines bestimmten Skalentyps. So können Sie die Tonart und die Tonalität ändern.

- Wählen Sie einen Grundton und einen Skalentyp für die aktuelle Skala in den Einblendmenüs **Aktuelle Skala** aus.
- Wählen Sie einen Grundton und einen Skalentyp für die neue Skala in den Einblendmenüs **Neue Skala** aus.

HINWEIS

Wenn der neue Grundton vom aktuellen Grundton abweicht, hat dies eine vollkommen neue Tonart zur Folge.

Noten an Bereich binden

Begrenzt die Transposition von Noten auf die Notenwerte, die Sie anhand der Einstellungen **Höchste Note** und **Tiefste Note** festlegen.

HINWEIS

Noten, die nach dem Transponieren außerhalb des Bereichs liegen würden, werden in einen anderen Oktavbereich eingeordnet, wobei die neue Tonhöhe (wenn möglich) beibehalten wird. Wenn Sie einen sehr kleinen Bereich eingestellt haben, wird die Note so weit wie möglich transponiert, d. h. auf die obere (**Höchste Note**) oder untere Grenznote (**Tiefste Note**). Wenn Sie **Höchste Note** und **Tiefste Note** auf denselben Wert einstellen, werden alle Noten auf diese Tonhöhe transponiert.

MIDI-Events in einen neuen Part mischen

Sie können alle MIDI-Events mischen, MIDI-Parameter anwenden und einen neuen Part erzeugen.

VORGEHENSWEISE

1. Führen Sie eine der folgenden Aktionen durch:
 - Schalten Sie die Spuren oder Parts stumm, die nicht berücksichtigt werden sollen.
 - Schalten Sie die Spur solo, die die Events enthält, die Sie in den Mischvorgang einbeziehen möchten.
2. Stellen Sie den linken und den rechten Locator so ein, dass sie den gewünschten Bereich umschließen.

HINWEIS

Nur die Events, die sich innerhalb dieses Bereichs befinden, werden zusammengemischt.

3. Wählen Sie eine Spur für den neuen Part aus.
Wenn Sie keine Spur auswählen, wird eine neue MIDI-Spur erzeugt. Wenn mehrere MIDI-Spuren ausgewählt sind, wird der neue Part auf der ersten ausgewählten Spur eingefügt.
 4. Wählen Sie **MIDI > MIDI in Loop mischen**.
 5. Nehmen Sie Ihre Einstellungen im Dialog **MIDI - Mischen-Optionen** vor.
 6. Klicken Sie auf **OK**.
-

ERGEBNIS

Ein neuer Part mit den bearbeiteten MIDI-Events wird auf der Zielspur zwischen den Locatoren erstellt.

WEITERFÜHRENDE LINKS

[MIDI – Mischen-Optionen \(Dialog\)](#) auf Seite 537

[MIDI-Parameter festsetzen](#) auf Seite 527

MIDI – Mischen-Optionen (Dialog)

- Um den Dialog **MIDI - Mischen-Optionen** zu öffnen, wählen Sie einen MIDI-Part aus und wählen Sie **MIDI > MIDI in Loop mischen**.

Die folgenden Optionen sind verfügbar:

Insert-Effekte einbeziehen

Wendet MIDI-Parameter an.

Ziel löschen

Löscht auf der Zielspur vorhandene MIDI-Daten zwischen dem linken und dem rechten Locator.

'Events verfolgen' einbeziehen

Berücksichtigt Events, die außerhalb des markierten Bereichs liegen, aber inhaltlich dazugehören (z. B. ein Programmwechsel vor dem linken Locator), bei der Anwendung der Funktion.

WEITERFÜHRENDE LINKS

[Events verfolgen](#) auf Seite 205

Parameter und Effekte auf einen Part anwenden

Sie können MIDI-Parameter auf einen einzelnen Part anwenden.

VORGEHENSWEISE

1. Richten Sie die MIDI-Parameter für den Part wie gewünscht ein.
 2. Setzen Sie die Locatoren so, dass der gewünschte Part umschlossen ist.
 3. Wählen Sie in der Spurliste die Spur mit dem Part aus.
 4. Wählen Sie **MIDI > MIDI in Loop mischen**.
 5. Aktivieren Sie im Dialog **MIDI - Mischen-Optionen** die Option **Ziel löschen**.
 6. Klicken Sie auf **OK**.
-

ERGEBNIS

Auf der ausgewählten Spur wird ein Part erzeugt, der die veränderten Events enthält. Dieser Part ersetzt den ursprünglichen Part.

WEITERE SCHRITTE

Schalten Sie alle MIDI-Parameter aus oder setzen Sie sie zurück, so dass die Spur wie zuvor wiedergegeben wird.

Parts auflösen (Dialog)

Sie können MIDI-Events in einem Part nach Kanälen oder Tonhöhen auftrennen und den Part in mehrere Spuren oder Unterspuren auflösen.

- Um den Dialog **Parts auflösen** zu öffnen, wählen Sie den aufzulösenden MIDI-Part aus und wählen Sie **MIDI > Parts auflösen**.

Die folgenden Einstellungen sind verfügbar:

Nach Kanälen trennen

Trennt MIDI-Events gemäß ihres Kanals. Dies ist nützlich für MIDI-Parts auf dem MIDI-Kanal **Alle**, die Events auf unterschiedlichen MIDI-Kanälen enthalten.

Nach Tonhöhen trennen

Trennt MIDI-Events gemäß ihrer Tonhöhe. Dies ist nützlich für Schlagzeug- und Percussion-Spuren, bei denen jede Tonhöhe einem anderen Schlagzeugklang entspricht.

Optimierte Anzeige

Entfernt stille Bereiche der neu erstellten Parts automatisch.

HINWEIS

Diese Option ist nicht verfügbar, wenn **Auf Unterspuren verteilen** eingeschaltet ist.

Auf Unterspuren verteilen

Verteilt den Part auf Unterspuren

Parts nach Kanälen auflösen

Sie können MIDI-Parts auflösen, die Events auf unterschiedlichen MIDI-Kanälen enthalten, und diese Events auf neue Parts und neue Spuren verteilen, wobei eine Spur für jeden gefundenen MIDI-Kanal angelegt wird.

VORGEHENSWEISE

1. Wählen Sie die Parts aus, die MIDI-Events auf verschiedenen Kanälen enthalten.
 2. Wählen Sie **MIDI > Parts auflösen**.
 3. Aktivieren Sie **Nach Kanälen trennen**.
 4. Klicken Sie auf **OK**.
-

ERGEBNIS

Für jeden Kanal, der in den ausgewählten Parts verwendet wird, wird eine neue MIDI-Spur erzeugt, die auf den entsprechenden Kanal eingestellt ist. Jedes Event wird in den Part auf der Spur mit dem entsprechenden MIDI-Kanal kopiert und die Original-Parts werden stummgeschaltet.

MIDI-Kanaleinstellung

Wenn für eine Spur die Kanaleinstellung **Alle** eingestellt ist, wird jedes Event auf seinem ursprünglichen MIDI-Kanal wiedergegeben.

Es gibt zwei Situationen, in denen dies sinnvoll ist:

- Wenn Sie auf mehreren MIDI-Kanälen gleichzeitig aufnehmen.
Sie können auf mehreren Kanälen gleichzeitig aufnehmen, wenn Sie z. B. ein MIDI-Keyboard mit unterschiedlichen Keyboard-Zonen haben, in dem jede Zone das MIDI-Material an einen anderen Kanal sendet. Wenn Sie den Kanal auf **Alle** einstellen, können Sie die Aufnahme mit unterschiedlichen Klängen für die einzelnen Zonen wiedergeben, da die unterschiedlichen MIDI-Noten auf unterschiedlichen MIDI-Kanälen wiedergegeben werden.
- Wenn Sie eine MIDI-Datei vom Typ 0 importiert haben.
MIDI-Dateien vom Typ 0 beinhalten nur eine Spur, mit Noten auf bis zu 16 MIDI-Kanälen. Wenn Sie diese Spur einem bestimmten MIDI-Kanal zuweisen, werden alle Noten in der MIDI-Datei mit demselben Klang wiedergegeben. Wenn Sie die Spur auf **Alle** einstellen, wird die importierte Datei wie vorgesehen wiedergegeben.

Parts nach Tonhöhen auflösen

Sie können MIDI-Parts auflösen, die Events mit unterschiedlicher Tonhöhe enthalten, und diese Events auf neue Parts und neue Spuren verteilen, wobei eine Spur für jede gefundene MIDI-Tonhöhe angelegt wird. Dies ist sinnvoll, wenn die unterschiedlichen Tonhöhen verwendet werden, um unterschiedliche Klänge zu trennen (z. B. bei MIDI-Schlagzeugspuren oder Sampler-Soundeffekt-Spuren). Wenn Sie diese Spuren auflösen, können Sie jeden Klang einzeln auf einer separaten Spur bearbeiten.

VORGEHENSWEISE

1. Wählen Sie die Parts aus, die MIDI-Events mit verschiedenen Tonhöhen enthalten.
 2. Wählen Sie **MIDI > Parts auflösen**.
 3. Aktivieren Sie **Nach Tonhöhe trennen**.
 4. Klicken Sie auf **OK**.
-

ERGEBNIS

Für jede MIDI-Tonhöhe, die in den ausgewählten Parts verwendet wird, wird eine neue MIDI-Spur erzeugt. Jedes Event wird in den Part auf der Spur für die entsprechende Tonhöhe kopiert und die Original-Parts werden stummgeschaltet.

MIDI-Events in unabhängigen Spur-Loops wiederholen

Sie können die MIDI-Events innerhalb einer unabhängigen Spur-Loop wiederholen, um einen MIDI-Part aufzufüllen. Dies ist nützlich, wenn Sie die Events einer unabhängigen Spur-Loop in tatsächliche MIDI-Events umwandeln möchten.

VORAUSSETZUNGEN

Sie haben eine unabhängige Spur-Loop eingerichtet, und der **Key-Editor** ist geöffnet. Der Part endet nach dem Ende der unabhängigen Spur-Loop.

VORGEHENSWEISE

- Wählen Sie **MIDI > Loop wiederholen**.
-

ERGEBNIS

Die Events der unabhängigen Spur-Loop werden bis zum Ende des Parts wiederholt. Events rechts von der unabhängigen Spur-Loop im Part werden ersetzt.

WEITERFÜHRENDE LINKS

[Unabhängige Spur-Loop einrichten](#) auf Seite 405

MIDI-Noten erweitern

Sie können MIDI-Noten erweitern, damit sie die nächsten Noten erreichen.

VORAUSSETZUNGEN

Ein MIDI-Part mit einigen Noten-Events ist im **Key-Editor** geöffnet.

VORGEHENSWEISE

1. Wählen Sie die Noten-Events aus, die sie bis zu den nächsten Noten verlängern möchten.
 2. Wählen Sie **MIDI > Funktionen > Legato**.
-

ERGEBNIS

Die ausgewählten Noten-Events werden bis zum Anfang der nächsten Noten verlängert.

HINWEIS

Um einen Abstand zwischen den Noten bzw. eine Überlappung festzulegen, passen Sie die Einstellung **Überlappung bei Legato** im **Programmeinstellungen**-Dialog (**Bearbeitungsoptionen - MIDI**) an.

WEITERFÜHRENDE LINKS

[Inspector des Key-Editors](#) auf Seite 571

Feste MIDI-Notenlängen anwenden

Sie können die Länge ausgewählter MIDI-Noten auf den **Längenquantisierung**-Wert einstellen.

VORAUSSETZUNGEN

Ein MIDI-Part mit einigen Noten-Events ist im **Key-Editor** geöffnet.

VORGEHENSWEISE

1. Öffnen Sie in der Werkzeugzeile des **Key-Editors** das **Längenquantisierung**-Einblendmenü und wählen Sie die gewünschte Notenlänge aus.
 2. Wählen Sie die Noten-Events aus, deren Anschlagstärke Sie anpassen möchten.
 3. Wählen Sie **MIDI > Funktionen > Feste Längen**.
-

ERGEBNIS

Die ausgewählten Noten-Events werden auf den festgelegten **Längenquantisierung**-Wert eingestellt.

WEITERFÜHRENDE LINKS

[Key-Editor-Werkzeugzeile](#) auf Seite 565

Feste MIDI-Anschlagstärken anwenden

Sie können die Anschlagstärke ausgewählter MIDI-Noten auf den Wert **Anschlagstärke neue Noten** einstellen.

VORAUSSETZUNGEN

Ein MIDI-Part mit einigen Noten-Events ist im **Key-Editor** geöffnet.

VORGEHENSWEISE

1. Öffnen Sie in der Werkzeugzeile des **Key-Editors** das Einblendmenü **Anschlagstärke für neue Noten einrichten** und wählen Sie einen Anschlagstärkewert aus.
 2. Wählen Sie die Noten-Events aus, deren Anschlagstärke Sie anpassen möchten.
 3. Wählen Sie **MIDI > Funktionen > Feste Anschlagstärke**.
-

ERGEBNIS

Die ausgewählten Noten-Events werden auf den festgelegten Wert für **Anschlagstärke neue Noten** eingestellt.

WEITERFÜHRENDE LINKS

[Key-Editor-Werkzeugzeile](#) auf Seite 565

Haltepedal-Daten in Notenlängen umrechnen

Sie können Haltepedal-Daten in Notenlängen umrechnen. Dies ist nützlich, wenn Sie MIDI-Daten mit einem MIDI-Keyboard und einem Haltepedal aufgenommen haben und die tatsächlichen MIDI-Noten auf die Haltedauer des Pedals verlängern möchten, um sie später zu bearbeiten.

VORAUSSETZUNGEN

Sie haben MIDI-Daten anhand eines MIDI-Keyboards und eines Haltepedals aufgenommen. Der MIDI-Part ist im **Key-Editor** geöffnet.

VORGEHENSWEISE

1. Wählen Sie die Noten-Events aus.
2. Wählen Sie **MIDI > Funktionen > Pedal zu Notenlängen**.

ERGEBNIS

Die ausgewählten Noten werden verlängert, um der Off-Position des Haltepedals zu entsprechen, und die On/Off-Events für das Haltepedal werden entfernt.

Überlappungen löschen

Sie können Überlappungen von Noten mit identischer oder abweichender Tonhöhe entfernen. Dies ist nützlich, wenn Ihre MIDI-Instrumente keine überlappenden Events verarbeiten können.

VORGEHENSWEISE

1. Wählen Sie die Noten-Events aus.
2. Führen Sie eine der folgenden Aktionen durch:
 - Wählen Sie **MIDI > Funktionen > Überlappungen löschen (Mono)**.
 - Wählen Sie **MIDI > Funktionen > Überlappungen löschen (Poly)**.

ERGEBNIS

Die überlappenden MIDI-Noten werden gekürzt, so dass keine Note beginnt, bevor eine andere endet.

Anschlagstärke bearbeiten

Sie können die Anschlagstärke von Noten bearbeiten.

VORGEHENSWEISE

1. Wählen Sie die Noten-Events aus.
2. Wählen Sie **MIDI > Funktionen > Anschlagstärke**.
3. Öffnen Sie das **Typ**-Einblendmenü und wählen Sie eine Option aus.
4. Geben Sie je nach **Typ** ein **Verhältnis**, eine **Menge** oder Werte für **Oben** und **Unten** ein.
5. Klicken Sie auf **OK**.

ERGEBNIS

Die Notenanschlagstärken werden entsprechend Ihren Einstellungen geändert.

WEITERFÜHRENDE LINKS

[Anschlagstärke-Dialog](#) auf Seite 542

Anschlagstärke-Dialog

- Um den **Anschlagstärke**-Dialog zu öffnen, wählen Sie einen MIDI-Part aus und wählen Sie **MIDI > Funktionen > Anschlagstärke**.

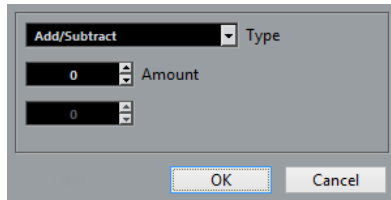

Plus/Minus

Fügt den **Menge**-Wert zum Anschlagstärkewert hinzu. Sie können positive oder negative Werte eingeben.

Komprimieren/Expandieren

Verwendet die **Verhältnis**-Einstellung (0 bis 300 %), um den dynamischen Bereich von MIDI-Noten zu komprimieren oder expandieren. Ein Faktor größer als 1 (also über 100 %) expandiert die Unterschiede zwischen Anschlagstärkewerten, während ein Faktor kleiner als 1 (unter 100 %) sie komprimiert.

- Um den dynamischen Bereich zu komprimieren, verwenden Sie Verhältniswerte unter 100 %.
Nach der Komprimierung können Sie einen Anschlagstärkewert hinzufügen, um die durchschnittliche Anschlagstärke beizubehalten.
- Um den dynamischen Bereich zu expandieren, verwenden Sie Verhältniswerte über 100 %.
Vor der Expansion können Sie die Anschlagstärke auf die Mitte des Bereichs einstellen.

Limit

Begrenzt die Anschlagstärkewerte, so dass sie zwischen den **Unten**- und **Oben**-Werten bleiben.

Doppelte Noten löschen

Sie können doppelte Noten, die dieselbe Tonhöhe aufweisen und sich exakt an derselben Position befinden, aus ausgewählten MIDI-Parts löschen. Doppelte Noten können z. B. beim Aufnehmen im Cycle-Modus nach dem Quantisieren auftreten.

VORGEHENSWEISE

1. Wählen Sie den MIDI-Part aus, der die doppelten Noten enthält.
 2. Wählen Sie **MIDI > Funktionen > Doppelte Noten löschen**.
-

ERGEBNIS

Die doppelten Noten werden automatisch gelöscht.

Controller-Daten löschen

Sie können Controller-Daten aus ausgewählten MIDI-Parts löschen.

VORGEHENSWEISE

1. Wählen Sie die MIDI-Parts mit den Controller-Daten aus.
 2. Wählen Sie **MIDI > Funktionen > Controller-Daten löschen**.
-

ERGEBNIS

Die Controller-Daten werden automatisch gelöscht.

Kontinuierliche Controller-Daten löschen

Sie können kontinuierliche Controller-Daten aus ausgewählten MIDI-Parts löschen.

VORGEHENSWEISE

1. Wählen Sie die MIDI-Parts mit den Controller-Daten aus.
 2. Wählen Sie **MIDI > Funktionen > Kontinuierliche Controller-Daten löschen**.
-

ERGEBNIS

Die kontinuierlichen Controller-Daten werden automatisch gelöscht. Note-On- bzw. Note-Off-Events (wie Haltepedal-Events) werden jedoch nicht gelöscht.

Polyphonie begrenzen

Sie können die Anzahl von polyphonen Stimmen in ausgewählten MIDI-Noten oder -Parts begrenzen. Sie können damit sicherstellen, dass auch bei Verwendung eines Instruments mit nur wenigen verfügbaren Stimmen alle Noten gespielt werden.

VORGEHENSWEISE

1. Wählen Sie die MIDI-Noten oder -Parts aus, die die Stimmen enthalten.
 2. Wählen Sie **MIDI > Funktionen > Polyphonie begrenzen**.
 3. Legen Sie fest, wie viele Stimmen Sie verwenden möchten.
 4. Klicken Sie auf **OK**.
-

ERGEBNIS

Die Noten werden nach Bedarf gekürzt, so dass sie enden, bevor die nächste Note beginnt.

Controller-Daten ausdünnen

Sie können Controller-Daten in ausgewählten MIDI-Parts ausdünnen. Hiermit können Sie bei Aufnahmen mit sehr vielen Controller-Daten Ihre externen MIDI-Geräte entlasten.

VORGEHENSWEISE

1. Wählen Sie die MIDI-Parts mit den Controller-Daten aus, die Sie ausdünnen möchten.
 2. Wählen Sie **MIDI > Funktionen > Daten ausdünnen**.
-

ERGEBNIS

Die Controller-Daten werden ausgedünnt.

MIDI-Automationsdaten extrahieren

Sie können kontinuierliche Controller-Daten Ihrer aufgenommenen MIDI-Parts in MIDI-Spurautomationsdaten umwandeln, um sie im **Projekt**-Fenster zu bearbeiten.

VORGEHENSWEISE

1. Wählen Sie den MIDI-Part mit den kontinuierlichen Controller-Daten aus.
2. Wählen Sie **MIDI > Funktionen > MIDI-Automationsdaten extrahieren**.

ERGEBNIS

Im **Projekt**-Fenster wird für jeden kontinuierlichen Controller im MIDI-Part eine Automationsspur erzeugt.

In den MIDI-Editoren werden die Controller-Daten von der Controller-Spur entfernt.

HINWEIS

Dies funktioniert nur mit kontinuierlichen Controllern. Daten wie Aftertouch, Pitchbend oder SysEx können nicht in MIDI-Automationsdaten umgewandelt werden.

Die Automation von MIDI-Controllern hängt auch von dem Parameter »Verrechnung der Automationsdaten« ab.

Wiedergabereihenfolge von MIDI-Events umkehren

Sie können die Reihenfolge der ausgewählten Events oder von allen Events im ausgewählten Part rhythmisch invertieren. Dadurch werden die MIDI-Daten rückwärts wiedergegeben. Die Funktion unterscheidet sich jedoch vom Umkehren einer Audioaufnahme. Die einzelnen MIDI-Noten werden wie gewöhnlich wiedergegeben, aber die Wiedergabereihenfolge ändert sich.

VORGEHENSWEISE

1. Wählen Sie die MIDI-Events oder den MIDI-Part aus.
2. Wählen Sie **MIDI > Funktionen > Umkehren**.

ERGEBNIS

Die Wiedergabereihenfolge der Events wird umgekehrt; die einzelnen Noten werden jedoch im MIDI-Instrument wie gehabt wiedergegeben. Technisch gesehen kehrt diese Funktion die Note-On-Befehle einer Note innerhalb des Parts oder der Auswahl um.

Reihenfolge von ausgewählten MIDI-Events umkehren

Mit dieser Funktion können Sie die Reihenfolge der ausgewählten Events oder aller Events in den ausgewählten Parts grafisch umkehren. Technisch gesehen, wandelt diese Funktion einen Note-On-Befehl in einen Note-Off-Befehl um und umgekehrt. Dies kann zu rhythmischen Ungenauigkeiten führen, wenn die Note-Off-Position einer Note nicht quantisiert wurde.

VORGEHENSWEISE

1. Wählen Sie die MIDI-Events oder den MIDI-Part aus.
2. Wählen Sie **MIDI > Funktionen > Spiegeln**.

ERGEBNIS

Die Reihenfolge der Events wird umgekehrt; die einzelnen Noten werden jedoch im MIDI-Instrument wie gehabt wiedergegeben. Technisch gesehen, wandelt diese Funktion einen Note-

On-Befehl in einen Note-Off-Befehl um und umgekehrt. Dies kann zu rhythmischen Ungenauigkeiten führen, wenn die Note-Off-Position einer Note nicht quantisiert wurde.

MIDI-Editoren

In Cubase können Sie MIDI-Material auf unterschiedliche Weise bearbeiten. Mit den Werkzeugen und Funktionen im **Projekt**-Fenster können Sie grundlegende Einstellungen vornehmen, und über das **MIDI**-Menü können Sie verschiedene Bearbeitungsfunktionen auf das MIDI-Material anwenden. Um Ihre MIDI-Daten auf einer grafischen Bedienoberfläche zu bearbeiten, können Sie die MIDI-Editoren verwenden.

- Im **Key-Editor** werden Noten grafisch in einem Raster wie auf einer Klavierwalze angezeigt. Im **Key-Editor** können Sie auch Nicht-Noten-Events (z. B. MIDI-Controller-Daten) im Detail bearbeiten.
- Der **Schlagzeug-Editor** ähnelt dem **Key-Editor**, jede Taste entspricht jedoch einem einzelnen Schlagzeugklang.
Sie können den **Schlagzeug-Editor** verwenden, um Schlagzeug- oder Percussion-Parts zu bearbeiten.
- Im **Noten-Editor** werden MIDI-Noten als Partitur dargestellt. Er bietet einfache Bearbeitungsmöglichkeiten und Druckfunktionen für die Partitur.

WEITERFÜHRENDE LINKS

[Key-Editor](#) auf Seite 563

[Schlagzeug-Editor](#) auf Seite 597

[Noten-Editor](#) auf Seite 582

Gemeinsame Funktionen der MIDI-Editoren

Sie können die Werkzeuge und Funktionen der MIDI-Editoren verwenden, um MIDI-Parts auf verschiedene Weise zu bearbeiten.

Lineal-Anzeigeformat ändern

Sie können das Anzeigeformat des Lineals einstellen. Im Lineal wird standardmäßig das Anzeigeformat verwendet, das im **Transportfeld** ausgewählt ist.

VORGEHENSWEISE

- Klicken Sie auf das Pfeil-Symbol rechts neben dem Lineal und wählen Sie im Einblendmenü die gewünschte Option aus.
-

WEITERFÜHRENDE LINKS

[Lineal-Anzeigeformat \(Menü\)](#) auf Seite 39

Zoomen in MIDI-Editoren

Die MIDI-Editoren bieten verschiedene Optionen zum Vergrößern/Verkleinern der Darstellung:

- Die Zoom-Schieberegler.

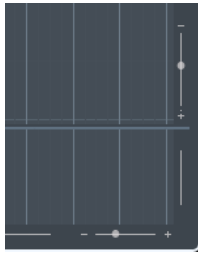

- Das **Zoom**-Werkzeug.
- Das **Zoom**-Untermenü im **Bearbeiten**-Menü.

Wenn Sie das **Zoom**-Werkzeug verwenden, können Sie einstellen, ob Sie nur horizontal oder gleichzeitig horizontal und vertikal zoomen möchten.

- Um die entsprechende Option zu aktivieren/deaktivieren, aktivieren Sie **Zoom-Standardmodus: nur horizontaler Zoom** im **Programmeinstellungen**-Dialog (Seite **Bearbeitungsoptionen - Werkzeuge**).

Ausschneiden und Einfügen

Wenn Sie Material innerhalb eines Parts oder zwischen mehreren Parts verschieben oder kopieren möchten, können Sie im **Bearbeiten**-Menü die Befehle **Ausschneiden**, **Kopieren** und **Einfügen** verwenden.

- Um Noten-Events am Positionszeiger einzufügen, ohne bestehende Noten zu verändern, wählen Sie **Bearbeiten > Einfügen**.
- Um Noten-Events am Positionszeiger einzufügen und die bestehenden Noten-Events zu verschieben und ggf. zu trennen, um Platz für die einzufügenden Noten zu schaffen, wählen Sie **Bearbeiten > Bereich > Zeit einfügen**.

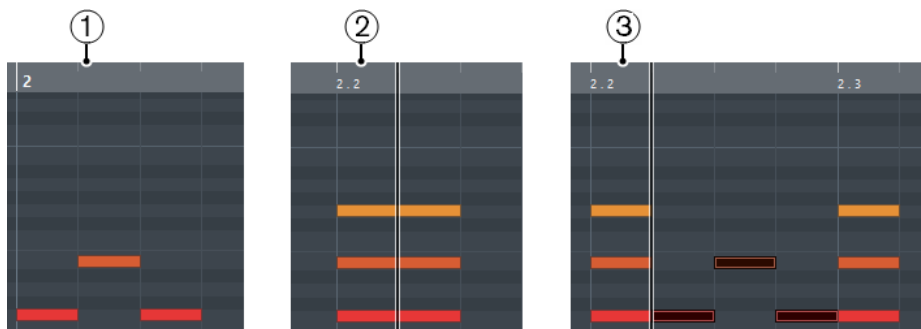

- 1 Daten in der Zwischenablage
- 2 Positionszeiger
- 3 Eingefügt am Positionszeiger

Noten-Events bearbeiten

Event-Farben-Menü

Sie können verschiedene Farbeinstellungen für die Noten-Events im MIDI-Editor wählen.

- Um das Einblendmenü **Event-Farben** zu öffnen, klicken Sie in der Werkzeugzeile auf **Event-Farben**.

Die folgenden Optionen sind verfügbar:

Anschlagstärke

Die Noten-Events erhalten je nach Anschlagstärke unterschiedliche Farben.

Tonhöhe

Die Noten-Events erhalten je nach Tonhöhe unterschiedliche Farben.

Kanal

Die Noten-Events erhalten je nach MIDI-Kanal unterschiedliche Farben.

Part

Die Noten-Events erhalten dieselbe Farbe wie die jeweiligen Parts im **Projekt-Fenster**, aus denen sie stammen. Verwenden Sie diese Option, wenn Sie mit zwei oder mehr Parts im Projekt-Fenster arbeiten, da Sie so einen besseren Überblick darüber erhalten, welche Noten-Events zu welcher Spur gehören.

PPQ-Raster

Die Noten-Events erhalten je nach Wiedergabeposition unterschiedliche Farben. So können Sie z. B. sehr leicht erkennen, ob alle Noten eines Akkords gleichzeitig beginnen.

Stimme

Die Noten-Events erhalten unterschiedliche Farben entsprechend der Stimme (Sopran, Alt, Tenor usw.).

Akkordspur

Die Noten-Events erhalten unterschiedliche Farben je nachdem, ob sie dem aktuellen Akkord, der Skala oder beidem entsprechen.

Für alle Optionen mit Ausnahme von **Part** enthält das Einblendmenü auch eine **Einstellungen-**Option. Diese Option öffnet einen Dialog, in dem Sie einstellen können, welche Farben für Anschlagstärke, Tonhöhe oder Kanäle verwendet werden sollen.

Noten-Events auswählen

Welche der folgenden Methoden verwendet werden können, hängt davon ab, welcher MIDI-Editor geöffnet ist.

Führen Sie eine der folgenden Aktionen durch:

- Verwenden Sie das **Objektauswahl**-Werkzeug, um ein Auswahlrechteck um die Noten-Events herum aufzuziehen, die Sie auswählen möchten. Sie können auch auf einzelne Events klicken.
- Wählen Sie **Bearbeiten > Auswahl**, und wählen Sie eine der Optionen aus.
- Um das vorherige oder nächste Noten-Event auszuwählen, verwenden Sie die **Pfeil-nach-links-Taste/Pfeil-nach-rechts-Taste**.
- Um mehrere Noten auszuwählen, halten Sie die **Umschalttaste** gedrückt und verwenden Sie die **Pfeil-nach-links-Taste/Pfeil-nach-rechts-Taste**.
- Wenn Sie alle Noten einer bestimmten Tonhöhe auswählen möchten, halten Sie die **Strg-Taste/Befehlstaste** gedrückt und klicken Sie in der Klaviatur links auf die gewünschte Taste.
- Um alle nachfolgenden Noten-Events derselben Tonhöhe bzw. desselben Notensystems auszuwählen, halten Sie die **Umschalttaste** gedrückt und doppelklicken Sie auf ein Noten-Event.

WEITERFÜHRENDE LINKS

[Auswahl-Untermenü für Noten-Events](#) auf Seite 548

[Bearbeiten](#) auf Seite 741

Auswahl-Untermenü für Noten-Events

Das Untermenü **Auswahl** bietet mehrere Optionen zum Auswählen von Noten-Events.

- Um das **Auswahl**-Untermenü für ein Noten-Event zu öffnen, wählen Sie das Noten-Event aus und wählen Sie **Bearbeiten > Auswahl**.

Alle

Alle Noten-Events im bearbeiteten Part werden ausgewählt.

Keine

Die Auswahl aller Noten-Events wird aufgehoben.

Invertieren

Invertiert die Auswahl. Alle ausgewählten Noten-Events werden aus der Auswahl entfernt und alle anderen werden ausgewählt.

In Loop

Hiermit werden alle Noten-Events ausgewählt, die teilweise oder vollständig zwischen dem linken und rechten Locator liegen.

Vom Anfang bis Positionszeiger

Es werden alle Noten-Events ausgewählt, die links vom Positionszeiger beginnen.

Vom Positionszeiger bis Ende

Hiermit werden alle Noten-Events ausgewählt, die rechts vom Positionszeiger enden.

Gleiche Tonhöhe – alle Oktaven

Hiermit werden in allen Oktaven alle Noten-Events des Parts ausgewählt, die dieselbe Tonhöhe haben wie die ausgewählte Note.

HINWEIS

Damit Sie diese Funktion verwenden können, darf nur eine einzelne Note ausgewählt sein.

Gleiche Tonhöhe – gleiche Oktave

Hiermit werden in derselben Oktave alle Noten-Events des Parts ausgewählt, die dieselbe Tonhöhe haben wie die ausgewählte Note.

HINWEIS

Damit Sie diese Funktion verwenden können, darf nur eine einzelne Note ausgewählt sein.

Controller im Notenbereich auswählen

Wählt alle MIDI-Controller im Bereich der ausgewählten Noten-Events aus.

WEITERFÜHRENDE LINKS

[Noten-Events löschen](#) auf Seite 550

Noten-Events stummschalten

Sie können einzelne Noten-Events in einem MIDI-Editor stummschalten. Durch Stummschalten von Einzelnoten können Sie Noten-Events von der Wiedergabe ausschließen.

Führen Sie eine der folgenden Aktionen durch:

- Klicken Sie mit dem **Stummschalten**-Werkzeug auf ein Noten-Event.
- Ziehen Sie mit dem **Stummschalten**-Werkzeug ein Auswahlrechteck um die Noten-Events auf, die Sie stummschalten möchten.
- Wählen Sie die Noten-Events aus und wählen Sie **Bearbeiten > Stummschalten**.

- Wenn Sie die Stummschaltung eines einzelnen Events aufheben möchten, klicken Sie mit dem **Stummschalten**-Werkzeug darauf oder ziehen Sie ein Auswahlrechteck um das Event auf. Sie können auch ein Noten-Event auswählen und **Bearbeiten > Stummschaltung aufheben** wählen.

Stummgeschaltete Noten werden in der Notenanzeige schwächer dargestellt.

Auswahl umkehren

- Wenn Sie eine Auswahl innerhalb eines Auswahlrechtecks umkehren möchten, drücken Sie die **Strg-Taste/Befehlstaste** und ziehen Sie um dieselben Events ein neues Auswahlrechteck auf.

Wenn Sie die Maustaste loslassen, wird die vorherige Auswahl aufgehoben und stattdessen werden die anderen Events ausgewählt.

Noten-Events löschen

- Um Noten zu löschen, klicken Sie mit dem **Löschen**-Werkzeug darauf, oder wählen Sie sie aus und drücken Sie die **Rücktaste**.

Noten löschen (Dialog)

Im Dialog **Noten löschen** können Sie Noten-Events löschen, die nicht eine bestimmte Länge oder Anschlagstärke aufweisen.

- Um den Dialog **Noten löschen** zu öffnen, wählen Sie einen MIDI-Part im **Projekt-Fenster** aus und wählen Sie dann **MIDI > Funktionen > Noten löschen**.

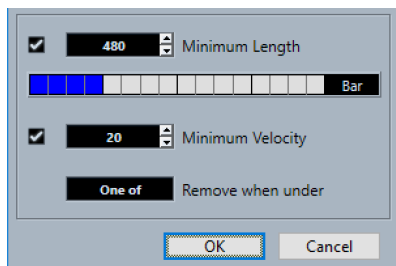

Die folgenden Optionen sind verfügbar:

Minimale Länge

Ermöglicht Ihnen, eine minimale Notenlänge in Ticks festzulegen. Noten, die kürzer als der festgelegte Wert sind, werden gelöscht. Sie können das Wertefeld oder die grafische Längenanzeige nutzen. Wenn Sie in das Feld rechts von der grafischen Längenanzeige klicken, wird die Skalierung für die Anzeige geändert. Sie können sie auf 1/4 Takt, einen Takt, zwei Takte oder vier Takte einstellen.

Minimale Anschlagstärke

Hier können Sie eine minimale Noten-Anschlagstärke festlegen. Noten, deren Anschlagstärke niedriger ist als der festgelegte Wert, werden gelöscht.

Entfernen, wenn unterhalb

Diese Option ist nur verfügbar, wenn sowohl **Minimale Anschlagstärke** als auch **Minimale Länge** aktiviert sind. Mit ihr können Sie auswählen, ob nur ein Kriterium oder beide Kriterien erfüllt sein müssen, damit Noten gelöscht werden.

Noten-Events trimmen

Mit dem **Trim**-Werkzeug können Sie das Ende oder den Anfang von Noten-Events beschneiden.

VORGEHENSWEISE

1. Wählen Sie das **Trim**-Werkzeug auf der Werkzeugzeile aus.
 2. Führen Sie eine der folgenden Aktionen durch:
 - Um das Ende eines einzelnen Noten-Events zu beschneiden, klicken Sie auf das Noten-Event.
 - Um den Anfang eines einzelnen Noten-Events zu beschneiden, drücken Sie die **Alt-Taste** und klicken Sie auf das Noten-Event.
 - Wenn Sie mehrere Noten-Events beschneiden möchten, klicken Sie und ziehen Sie über die Noten-Events.
 - Um denselben Anfangs- und Endpunkt für alle bearbeiteten Noten-Events einzustellen, drücken Sie **Strg-Taste/Befehlstaste** und ziehen Sie vertikal entlang der Noten-Events.
-

Noten-Events in der Infozeile bearbeiten

Sie können Noten-Events in der Infozeile wie gewohnt verschieben und ihre Größe oder ihre Anschlagstärke ändern.

- Um eine Wertänderung auf alle ausgewählten Noten-Events anzuwenden, drücken Sie die **Strg-Taste/Befehlstaste** und ändern Sie einen Wert auf der Infozeile.
- Um die Tonhöhe oder Anschlagstärke von Noten-Events über Ihr MIDI-Keyboard einzustellen, klicken Sie in die Felder **Tonhöhe** oder **Anschlagstärke** auf der Infozeile, und spielen Sie eine Note auf Ihrem MIDI-Keyboard.

Wenn mehrere Events ausgewählt sind und Sie einen Wert verändern, werden alle ausgewählten Events um den entsprechenden Betrag angepasst.

Noten-Events duplizieren und wiederholen

Sie können Noten-Events auf dieselbe Weise duplizieren und wiederholen wie Events im **Projekt**-Fenster.

- Um die ausgewählten Noten-Events zu duplizieren, halten Sie die **Alt-Taste** gedrückt und ziehen Sie die Noten-Events an eine neue Position.
Wenn **Raster** aktiviert ist, wird dadurch festgelegt, an welche Positionen Sie die Noten kopieren können.
- Um die ausgewählten Noten-Events zu kopieren und zeitlich direkt hinter dem Original zu platzieren, wählen Sie **Bearbeiten > Funktionen > Duplizieren**.
Wenn Sie mehrere Noten-Events ausgewählt haben, werden alle gemeinsam kopiert, wobei die relativen Abstände zwischen den Noten-Events erhalten bleiben.
- Um eine bestimmte Anzahl von Kopien von den ausgewählten Noten-Events zu erzeugen, wählen Sie **Bearbeiten > Funktionen > Wiederholen**, geben Sie die Anzahl ein, und klicken Sie auf **OK**.

Sie können auch die **Alt-Taste** gedrückt halten und den rechten Rand der Noten-Events nach rechts ziehen, um Kopien von den Noten-Events zu erzeugen.



Exakte Positionen mit der Raster-Funktion finden

Die **Raster**-Funktion schränkt das horizontale Bewegen und Positionieren auf gewisse Positionen ein. Dadurch ist es beim Bearbeiten von Noten-Events in einem MIDI-Editor einfacher, zu

bestimmten Positionen in der Notenanzeige zu gelangen. Die betreffenden Vorgänge sind unter anderen das Verschieben, Duplizieren, Zeichnen oder Größenänderungen.

- Um die Rasterfunktion zu aktivieren/deaktivieren, klicken Sie auf **Raster**.
Wenn Sie das Anzeigeformat **Takte+Zählzeiten** ausgewählt haben, wird die Rasterweite durch den Quantisierungswert auf der Werkzeugzeile bestimmt. Dadurch ist es möglich, nicht nur an geraden Notenwerten einzurastern, sondern auch an Swing-Rasterpunkten, die im **Quantisierungsfeld** festgelegt werden können.
- Wenn Sie ein anderes Anzeigeformat wählen, ist die Positionierung auf das angezeigte Raster festgelegt.

Anschlagstärkewerte einstellen

Wenn Sie in einem MIDI-Editor Noten-Events einzeichnen, erhalten die Noten-Events den Anschlagstärkewert, der in der Werkzeugzeile im Feld **Anschlagstärke neue Noten** eingestellt ist. Die Anschlagstärke kann auf verschiedene Weise eingestellt werden.

- Verwenden Sie die Werkzeug-Sondertaste für **Anschlagstärke bearbeiten**. Der Mauszeiger wird zu einem Lautsprecher und neben der Note zeigt ein Anschlagstärke-Schieberegler den Wert an. Bewegen Sie den Lautsprecher nach oben oder unten, um diesen Wert zu ändern.

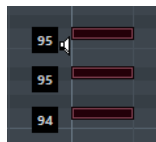

Wertänderungen werden für alle ausgewählten Noten vorgenommen.

Dazu muss der Aktion **Anschlagstärke bearbeiten** eine Werkzeug-Sondertaste zugewiesen werden. Sie können die Werkzeug-Sondertaste im **Programmeinstellungen**-Dialog (Seite **Werkzeug-Sondertasten**) bearbeiten.

- Öffnen Sie das Einblendmenü **Anschlagstärke neue Noten** und wählen Sie einen Anschlagstärkewert.
In diesem Menü können Sie auch die **Einstellungen**-Option wählen und eigene Anschlagstärkewerte für das Einblendmenü vorgeben.
- Doppelklicken Sie auf das Feld **Anschlagstärke neue Noten** in der Werkzeugzeile und geben Sie einen Anschlagstärkewert ein.
- Weisen Sie **Anschlagstärke Neu 1-5** Tastaturbefehle zu und verwenden Sie sie.
Auf diese Weise können Sie bei der Eingabe von Noten-Events schnell zwischen verschiedenen Anschlagstärkewerten wechseln.

Arbeiten mit mehreren MIDI-Parts

- Um einen Part für die Bearbeitung zu aktivieren, öffnen Sie das Menü **Bearbeiteter Part** und wählen Sie einen Part aus.
Wenn Sie im Einblendmenü einen Part auswählen, wird er automatisch aktiviert und in der Anzeige zentriert dargestellt.
- Um in einen aktiven Part hineinzuzoomen, wählen Sie **Bearbeiten > Zoom > Ganzes Event**.
- Um für den aktiven Part Grenzen anzuzeigen, aktivieren Sie **Part-Grenzen anzeigen**.
Wenn diese Option aktiviert ist, werden alle Parts mit Ausnahme des aktiven Parts grau dargestellt.
- Um Bearbeitungsvorgänge auf den aktiven Part zu beschränken, schalten Sie **Nur aktiven Part bearbeiten** ein.
- Um die Größe des Parts zu bearbeiten, ziehen Sie die Part-Grenzen.

An den Part-Grenzen wird der Name des aktiven Parts angezeigt.

HINWEIS

Wenn der im Editor geöffnete Part eine virtuelle Kopie ist, wirkt sich die Bearbeitung auf alle weiteren virtuellen Kopien dieses Parts aus. Im **Projekt**-Fenster sind virtuelle Kopien an einem Gleichheitszeichen in der rechten oberen Ecke des Parts erkennbar.

MIDI-Parts loopen

Mit der Funktion **Spur-Loop** können Sie einen MIDI-Part unabhängig von der Projekt-Wiedergabe als Loop wiedergeben.

Wenn Sie die Spur-Loop einschalten, werden die MIDI-Events innerhalb der Loop fortlaufend wiederholt, unabhängig von Events anderer Spuren – diese werden wie gewohnt wiedergegeben. Bei jedem Neubeginn des Zyklus' beginnt die Spur-Loop von vorn.

VORGEHENSWEISE

1. Aktivieren Sie **Spur-Loop** auf der Werkzeugzeile.
Wenn der Schalter nicht sichtbar ist, klicken Sie mit der rechten Maustaste auf die Werkzeugzeile und wählen Sie **Spur-Loop** aus dem Menü aus.
Wenn Sie im **Projekt**-Fenster einen Loop-Bereich eingerichtet haben, wird dieser auf dem Lineal im MIDI-Editor nicht angezeigt.
 2. Klicken Sie mit gedrückter **Strg-Taste/Befehlstaste** auf das Lineal, um den Anfang der Spur-Loop festzulegen.
 3. Klicken Sie mit gedrückter **Alt-Taste** auf das Lineal, um das Ende der Spur-Loop festzulegen.
-

ERGEBNIS

Der Bereich der Spur-Loop wird in einer anderen Farbe angezeigt.

Anfang und Ende des Loop-Bereichs werden in der Statusanzeige dargestellt.

WEITERE SCHRITTE

Um die Events im Loop-Bereich wiederholt einzufügen und so den aktiven MIDI-Part aufzufüllen, wählen Sie **MIDI > Loop wiederholen**.

Mit der Controller-Anzeige arbeiten

Die Controller-Anzeige zeigt die Controller-Events an. Die Controller-Anzeige ist im **Key-Editor** und im **Schlagzeug-Editor** verfügbar.

Standardmäßig beinhaltet die Controller-Anzeige eine Controller-Spur, in der genau eine Event-Art angezeigt wird. Sie können jedoch beliebig viele Controller-Spuren hinzufügen. Wenn Sie mehrere Controller-Spuren verwenden, können Sie unterschiedliche Controller gleichzeitig sehen und bearbeiten.

Jede MIDI-Spur verfügt über ihre eigenen Einstellungen für Controller-Spuren (die Anzahl der Spuren und angezeigten Event-Arten). Bei der Erzeugung neuer MIDI-Spuren werden die zuletzt verwendeten Einstellungen für die Controller-Spuren übernommen.

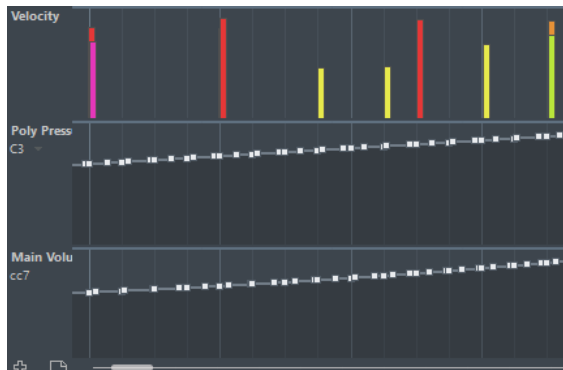

Die Controller-Anzeige mit Controller-Spuren.

- Um eine Controller-Spur hinzuzufügen, klicken Sie auf **Controller-Spur erzeugen**  oder öffnen Sie das Menü **Controller-Auswahl und -Funktionen** und wählen Sie **Controller-Spur erzeugen**.

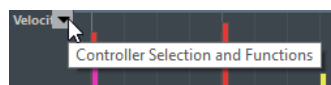

- Um eine Controller-Spur zu entfernen, öffnen Sie das Einblendmenü **Controller-Auswahl und -Funktionen** und wählen Sie **Diese Controller-Spur schließen**.
Die Controller-Spur wird ausgeblendet. Alle Events bleiben jedoch erhalten.
Wenn Sie alle Controller-Spuren entfernen, wird die gesamte Controller-Anzeige ausgeblendet. Um sie wieder anzuzeigen, klicken Sie auf **Controller-Spur erzeugen**.
- Um mehrere Spuren aus- oder einzublenden, öffnen Sie das Einblendmenü **Controller-Spur-Einstellungen** und wählen Sie **Controller-Spuren ein-/ausblenden**.
- Um die Controller-Anzeige zurückzusetzen, so dass nur die Anschlagstärke-Spur angezeigt wird, öffnen Sie das Einblendmenü **Controller-Spur-Einstellungen** und wählen Sie **Nur Anschlagstärke**.
- Um alle Controller-Spuren automatisch mit den Controller-Daten anzuzeigen, öffnen Sie das Einblendmenü **Controller-Spur-Einstellungen** und wählen Sie **Verwendete Controller anzeigen**.

MIDI-Controller-Einstellungen (Dialog)

Im Dialog **MIDI-Controller-Einstellungen** können Sie festlegen, welche MIDI-Controller ein- oder ausgeblendet werden.

- Um den Dialog **MIDI-Controller-Einstellungen** zu öffnen, klicken Sie auf **Controller-Auswahl und -Funktionen** links von der Controller-Anzeige und wählen Sie **Einstellungen**.

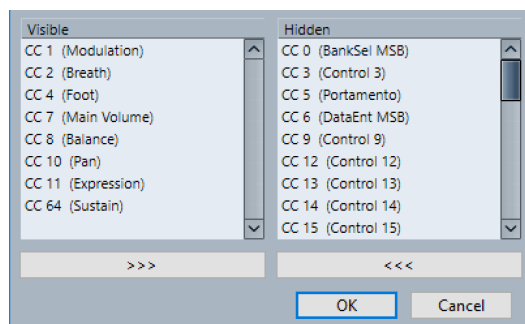

Sichtbar

Listet die MIDI-Controller auf, die sichtbar sind.

Ausgeblendet

Listet die MIDI-Controller auf, die ausgeblendet sind.

>>>

Wählen Sie ein Objekt in der **Sichtbar**-Liste aus und klicken Sie auf >>>, um es auszublenden.

<<<

Wählen Sie ein Objekt in der **Ausgeblendet**-Liste aus und klicken Sie auf <<<, um es einzublenden.

Controller-Event-Art auswählen

Auf jeder Controller-Spur wird immer nur eine Event-Art angezeigt. Sie können auswählen, welche Event-Art auf einer Controller-Spur angezeigt wird.

- Wählen Sie die Event-Art, die angezeigt werden soll, über das Einblendmenü **Controller-Auswahl und -Funktionen** aus.

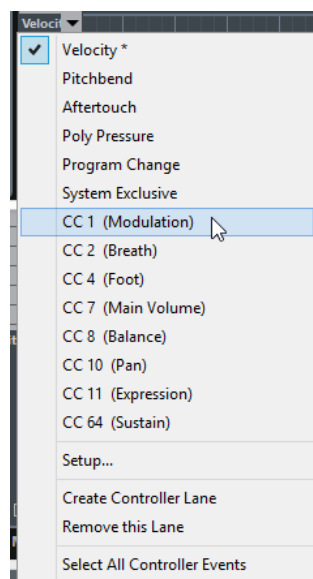

Verfügbare kontinuierliche Controller konfigurieren

Im Dialog **MIDI-Controller-Einstellungen** können Sie festlegen, welche kontinuierlichen Controller ausgewählt werden können.

HINWEIS

Der Dialog **MIDI-Controller-Einstellungen** kann von verschiedenen Programmbereichen aus geöffnet werden. Die hier vorgenommenen Einstellungen sind global, d. h. die ausgewählte Konfiguration wirkt sich auf alle Programmbereiche aus, in denen MIDI-Controller ausgewählt werden können.

VORGEHENSWEISE

1. Wählen Sie **Controller-Auswahl und -Funktionen > Einstellungen** aus.

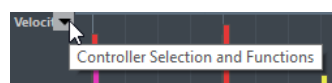

2. Verschieben Sie im Dialog **MIDI-Controller-Einstellungen** alle benötigten Controller in die linke Liste und alle nicht benötigten Controller in die rechte Liste.

3. Klicken Sie auf **OK**.
-

Presets für Controller-Spuren verwenden

Nachdem Sie Ihre Controller-Spur-Einstellungen vorgenommen haben, können Sie diese als Controller-Spur-Preset speichern. So können Sie z. B. ein Preset erstellen, das nur eine Controller-Spur für die Anschlagstärke enthält, ein weiteres Preset mit einer Kombination aus mehreren Controller-Spuren wie Anschlagstärke, Pitchbend und Modulation usw.

Controller-Spur-Einstellungen als Preset speichern

Sie können die Controller-Spur-Einstellungen im Einblendmenü **Controller-Spur-Einstellungen** speichern.

VORGEHENSWEISE

1. Klicken Sie auf **Controller-Spur-Einstellungen** .
 2. Wählen Sie **Preset hinzufügen**.
 3. Geben Sie im Dialog **Geben Sie einen Preset-Namen ein** einen Namen für das Preset ein.
 4. Klicken Sie auf **OK**.
-

ERGEBNIS

Ihre Controller-Spur-Einstellungen sind jetzt als Controller-Spur-Preset verfügbar.

HINWEIS

Um ein gespeichertes Preset abzurufen, öffnen Sie das Einblendmenü **Controller-Spur-Einstellungen** und wählen Sie das Preset aus.

HINWEIS

Um ein Preset zu entfernen oder umzubenennen, öffnen Sie das Einblendmenü **Controller-Spur-Einstellungen** und wählen Sie **Presets verwalten**. Es wird ein Dialog geöffnet, in dem Sie Presets entfernen oder umbenennen können.

Events aus der Controller-Anzeige hinzufügen

- Um in der Controller-Anzeige für die Anschlagstärke ein neues Event zu erzeugen, klicken Sie mit dem **Stift**-Werkzeug oder dem **Linie**-Werkzeug in die Event-Anzeige.
- Um neue Events irgend eines anderen Typs zu erzeugen, klicken Sie mit dem **Stift**-Werkzeug oder dem **Linie**-Werkzeug in die Controller-Anzeige.

HINWEIS

Im **Key-Editor** können Sie Modulations-Controller-Events (CC1) hinzufügen, indem Sie Noten-Events aus der Event-Anzeige kopieren und sie auf der Controller-Spur einfügen.

Events in der Controller-Anzeige bearbeiten

Alle Controller-Werte können mit dem **Stift**- oder dem **Linie**-Werkzeug bearbeitet werden. Wenn Sie mehrere Controller-Events auf einer Controller-Spur ausgewählt haben, wird der Controller-Spur-Editor angezeigt.

- Um Events in der Controller-Anzeige für die Anschlagstärke zu bearbeiten, ziehen Sie das Event mit dem **Stift**-Werkzeug oder dem **Linie**-Werkzeug.



Das **Objektauswahl**-Werkzeug wird automatisch zum **Stift**-Werkzeug, wenn sich der Mauszeiger in der Controller-Anzeige befindet.

Wenn Sie den Mauszeiger in der Controller-Spur bewegen, wird die entsprechende Event-Art in diesem Feld angezeigt.

Im Anschlagstärkemode werden keine neuen Controller-Events hinzugefügt.

- Um die Werte anderer Event-Arten in der Controller-Anzeige zu bearbeiten, ziehen Sie mit gedrückter **Alt-Taste**, oder verwenden Sie das **Stift**- oder das **Linie**-Werkzeug zum Ziehen.



Wenn Sie den Mauszeiger in eine Controller-Spur bewegen, ändert sich die Event-Art entsprechend der Mauszeigerbewegung. Der Wert für die Event-Art wird unterhalb der Event-Art links von der Controller-Anzeige angezeigt.

- Wenn sich mehrere Noten an derselben Position befinden, überlappen sich ihre Anschlagstärkebalken auf der Controller-Spur. Wenn beim Einzeichnen keine der Noten ausgewählt ist, erhalten alle auf derselben Position liegenden Noten denselben Anschlagstärkewert.
Wenn Sie nur die Anschlagstärke für eine der Noten ändern möchten, wählen Sie diese zuerst in der Notenanzeige aus.
- Wenn Sie alle Events auf einer Controller-Spur auswählen möchten, öffnen Sie das Einblendmenü **Controller-Spur-Einstellungen** und wählen Sie den Befehl **Alle Controller-Events auswählen**.
- Wenn Sie das **Objektauswahl-Werkzeug** verwenden möchten, um Events in der Controller-Anzeige für die Anschlagstärke auszuwählen, halten Sie die **Alt-Taste** gedrückt.
- Zum Ausschneiden, Kopieren und Einfügen von Events in der Controller-Anzeige wählen Sie das Event aus und wählen Sie **Bearbeiten > Ausschneiden/Kopieren/Einfügen**.
Beim Einfügen werden die Events aus der Zwischenablage eingefügt, wobei das erste Event am Positionszeiger beginnt. Die ursprünglichen Abstände zwischen den Events bleiben erhalten. Wenn das Event an einer Position eingefügt wird, an der bereits ein Event derselben Art liegt, wird dieses Event durch das neue ersetzt.

HINWEIS

Wenn **Akustisches Feedback** auf der Werkzeugzeile aktiviert ist, werden die Noten beim Anpassen der Anschlagstärke wiedergegeben. So können Sie die Änderungen sofort hören.

WEITERFÜHRENDE LINKS

[Controller-Event-Editor](#) auf Seite 560

Events in der Controller-Anzeige mit dem Linie-Werkzeug bearbeiten

Sie können Events in der Controller-Anzeige mit dem **Linie**-Werkzeug bearbeiten.

Linie-Modus

Im **Linie**-Modus können Sie Events in einem geraden Linienverlauf einzeichnen.

- Um in der Controller-Anzeige eine gerade Linie einzuzeichnen, klicken Sie an die Position, an der der Verlauf beginnen soll, und ziehen Sie den Mauszeiger an die Position, an der der Verlauf enden soll.

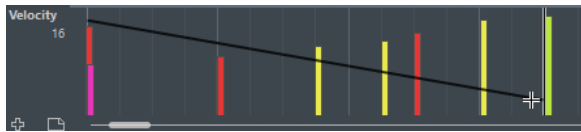

HINWEIS

Im Linie- und im Parabel-Modus bestimmt der Wert für die **Längenquantisierung** die Dichte der erzeugten Controller-Kurven (wenn die **Raster**-Funktion aktiviert ist). Sie erhalten eine hochaufgelöste Kurve, wenn der Wert für die **Längenquantisierung** klein oder **Rasterposition** deaktiviert ist. Dadurch erzeugen Sie aber auch eine große Anzahl von MIDI-Events, wodurch die MIDI-Wiedergabe u. U. stottern kann. Eine geringere Auflösung ist meist ausreichend.

Parabel-Modus

Im **Parabel**-Modus können Sie Events in einer parabelförmigen Kurve zeichnen. Diese Verlaufsform ergibt natürlichere Kurven und Fades. Das Ergebnis hängt von der Richtung ab, in die Sie die Parabel ziehen.

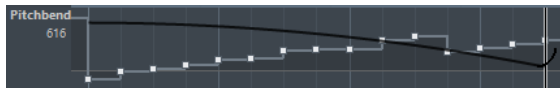

Sie können Sondertasten verwenden, um die Form der Parabel zu bestimmen.

- Um die Parabelkurve umzukehren, drücken Sie **Strg-Taste/Befehlstaste**.
- Wenn Sie die **Alt-Taste** gedrückt halten, können Sie die Position der gesamten Kurve verändern.
- Um den Exponenten zu erhöhen oder zu verringern, drücken Sie **Umschalttaste**.

HINWEIS

Im Linie- und im Parabel-Modus bestimmt der Wert für die **Längenquantisierung** die Dichte der erzeugten Controller-Kurven (wenn die **Raster**-Funktion aktiviert ist). Sie erhalten eine hochaufgelöste Kurve, wenn der Wert für die **Längenquantisierung** klein oder **Rasterposition** deaktiviert ist. Dadurch erzeugen Sie aber auch eine große Anzahl von MIDI-Events, wodurch die MIDI-Wiedergabe u. U. stottern kann. Eine geringere Auflösung ist meist ausreichend.

Sinus-, Dreieck- und Rechteck-Modus

In den Modi **Sinus**, **Dreieck** und **Rechteck** werden Events erzeugt, die an verschiedenen kontinuierlichen Kurven ausgerichtet sind.

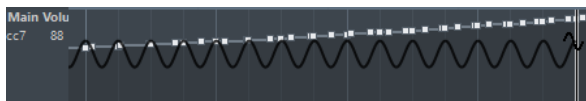

In diesen Modi bestimmt der Quantisierungswert die Periode (die Länge des Schwingungsdurchgangs) und die **Längenquantisierung** bestimmt die Dichte der Events. Je niedriger der Wert bei **Längenquantisierung** ist, desto glatter wird die Kurve.

HINWEIS

Wenn **Längenquantisierung** auf **Wie Quantisierung** eingestellt ist und Sie Daten im Modus **Sinus**, **Dreieck** oder **Rechteck** einfügen, hängt die Dichte der Events vom Zoom-Faktor ab.

Sie können Sondertasten verwenden, um die Form der Kurve zu bestimmen.

- Um die Phase am Anfang der Kurve zu verändern, drücken Sie die **Strg-Taste/Befehlstaste**.
- Um die Position der gesamten Kurve zu verändern, drücken Sie die **Alt-Taste-Strg-Taste/Befehlstaste**.
- Um die maximale Position der Dreieckskurve oder die Pulsweite der Rechteckkurve in den Modi **Dreieck** und **Rechteck** einzustellen, drücken Sie **Umschalttaste-Strg-Taste/Befehlstaste**. Auf diese Weise entstehen Sägezahnkurven.
- Beim Einfügen der Events in den Modi **Sinus**, **Dreieck** oder **Rechteck** können Sie die Periode der Kurve frei einstellen (den Kurvenverlauf stauchen bzw. strecken), indem Sie die **Umschalttaste** gedrückt halten. Aktivieren Sie **Raster**, klicken Sie mit gedrückter **Umschalttaste** und ziehen Sie, um die Länge der Periode einzustellen. Diese Länge entspricht einem Vielfachen des Quantisierungswerts.

Pinsel-Modus

Im **Pinsel**-Modus können Sie mehrere Noten einzeichnen.

Der Quantisierungswert bestimmt die Dichte der erzeugten Controller-Kurven. Sie erhalten eine hochaufgelöste Kurve, wenn der Wert für die Längenquantisierung klein oder **Rasterposition** deaktiviert ist. Dadurch erzeugen Sie aber auch eine große Anzahl von MIDI-Events, wodurch die MIDI-Wiedergabe u. U. »stottern« kann. Eine geringere Auflösung ist meist ausreichend.

Events mit dem Stift-Werkzeug bearbeiten

Sie können Events in der Controller-Anzeige mit dem **Stift**-Werkzeug bearbeiten. Das **Stift**-Werkzeug hat dieselbe Funktionsweise wie das **Linie**-Werkzeug im **Pinsel**-Modus.

- Mit dem Stift-Werkzeug können Sie die Anschlagstärke einer einzelnen Note verändern: Klicken Sie auf den Anschlagstärkebalken und ziehen Sie nach oben oder unten.

HINWEIS

Wenn Sie den Mauszeiger in eine Controller-Spur bewegen, ändert sich die Event-Art entsprechend der Mauszeigerbewegung. Der Wert für die Event-Art wird unterhalb der Event-Art links von der Controller-Anzeige angezeigt.

Kontinuierliche Controller-Daten

Wenn ein kontinuierlicher Controller für eine Controller-Spur ausgewählt ist, werden zusätzliche Informationen auf der Controller-Spur angezeigt. Der Grund dafür ist, dass MIDI-Controller-Daten auf zwei verschiedene Weisen aufgenommen werden können: auf eine Automationsspur oder in einem MIDI-Part.

Wenn bereits Automationsdaten für einen Controller vorliegen, wird dies im Einblendmenü **Controller-Auswahl und -Funktionen** durch ein Sternchen neben dem Controller-Namen angezeigt.

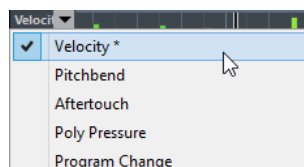

Wenn die Automationsdaten aus Controller-Daten bestehen, die Sie in einem MIDI-Editor eingegeben haben, werden diese Daten in der Controller-Spur angezeigt. Wenn die Controller-Daten auf einer Automationsspur im **Projekt**-Fenster aufgenommen wurden, werden keine Events in der Controller-Spur angezeigt.

Auf der Controller-Spur wird auch die Controller-Kurve angezeigt, die angewendet wird, bevor der Part beginnt. Dadurch wissen Sie, welcher Controller-Wert zu Beginn des Parts verwendet wird, so dass Sie den entsprechenden Wert auswählen können.

Poly-Pressure-Events

Poly-Pressure-Events gehören zu bestimmten Notennummern (Tasten). Jedes Poly-Pressure-Event hat die folgenden editierbaren Werte: Notenummer und Tastendruck.

Wenn Sie im Einblendmenü **Controller-Auswahl und -Funktionen** die Option **Poly Pressure** auswählen, werden links von der Controller-Anzeige Wertefelder für die Notenummer und den Tastendruck angezeigt.

Poly-Pressure-Events hinzufügen

VORGEHENSWEISE

1. Öffnen Sie das Einblendmenü **Controller-Auswahl und -Funktionen** und wählen Sie die Option **Poly Pressure**.
2. Klicken Sie in der Klaviaturanzeige auf die gewünschte Taste, um die Notenummer einzustellen.
Die ausgewählte Notenummer wird links in der Controller-Anzeige im unteren Wertefeld angezeigt.

HINWEIS

Dies gilt nur für die oberste Poly-Pressure-Spur. Wenn Sie für mehrere Controller-Spuren »Poly Pressure« ausgewählt haben, müssen Sie für alle weiteren Spuren die Notenummer direkt im unteren Wertefeld für die Spur eingeben.

3. Verwenden Sie das **Stift**-Werkzeug, um ein neues Event hinzuzufügen.
-

Poly-Pressure-Events bearbeiten

VORGEHENSWEISE

1. Öffnen Sie das Einblendmenü **Controller-Auswahl und -Funktionen** und wählen Sie die Option **Poly Pressure**.
 2. Klicken Sie auf die Pfeiltaste neben der Notenummer links von der Controller-Spur.
Ein Einblendmenü wird geöffnet, in dem alle Notennummern aufgeführt sind, für die es bereits Poly-Pressure-Events gibt.
 3. Wählen Sie eine Notenummer aus.
Die Poly-Pressure-Events der ausgewählten Notenummer werden in der Controller-Spur angezeigt.
 4. Bearbeiten Sie die Events mit dem **Stift**-Werkzeug.
Um Events zu bearbeiten, ohne neue Events hinzuzufügen, halten Sie beim Zeichnen **Strg-Taste/Befehlstaste-Alt-Taste** gedrückt.
-

Controller-Event-Editor

Mit dem Controller-Event-Editor können Sie Auswahlbereiche auf Controller-Kurven bearbeiten.

- Um den Controller-Event-Editor zu öffnen, aktivieren Sie das **Objektauswahl**-Werkzeug und ziehen Sie ein Auswahlrechteck um das gewünschte Objekt auf der Controller-Spur.

Der Controller-Event-Editor bietet die folgenden Smart-Controls für bestimmte Bearbeitungsmodi:

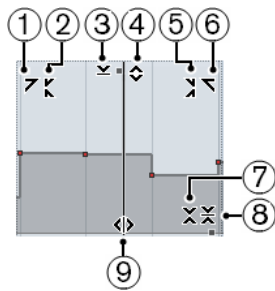

1 Links neigen

Wenn Sie in die obere linke Ecke des Editors klicken, können Sie den linken Teil der Kurve neigen. So können Sie die Event-Werte am Anfang der Kurve nach oben oder unten neigen.

2 Links komprimieren

Wenn Sie bei gedrückter **Alt-Taste** in die obere linke Ecke des Editors klicken, können Sie den linken Teil der Kurve komprimieren oder expandieren. So können Sie die Event-Werte am Anfang der Kurve komprimieren oder expandieren.

3 Vertikal skalieren

Wenn Sie in die Mitte des oberen Rands des Editors klicken, können Sie die Kurve vertikal skalieren. So können Sie die Event-Werte der Kurve prozentual anheben oder absenken.

4 Vertikal verschieben

Wenn Sie auf den oberen Rand des Editors klicken, können Sie die gesamte Kurve vertikal verschieben. So können Sie die Event-Werte der Kurve anheben oder absenken.

5 Rechts komprimieren

Wenn Sie bei gedrückter **Alt-Taste** in die obere rechte Ecke des Editors klicken, können Sie den rechten Teil der Kurve komprimieren oder expandieren. So können Sie die Event-Werte am Ende der Kurve komprimieren oder expandieren.

6 Rechts neigen

Wenn Sie in die obere rechte Ecke des Editors klicken, können Sie den rechten Teil der Kurve neigen. So können Sie die Event-Werte am Ende der Kurve nach oben oder unten neigen.

7 Um relativen Mittelpunkt skalieren

Wenn Sie bei gedrückter **Alt-Taste** in die Mitte des rechten Rands des Editors klicken, können Sie die Kurve relativ zu ihrem Mittelpunkt skalieren. So können Sie die Event-Werte horizontal um die Mitte des Editors anheben oder absenken.

8 Um absoluten Mittelpunkt skalieren

Wenn Sie in die Mitte des rechten Rands des Editors klicken, können Sie die Kurve absolut zu ihrem Mittelpunkt skalieren. So können Sie die Event-Werte horizontal um die Mitte des Editors anheben oder absenken.

9 Datenkurve dehnen

Wenn Sie auf den unteren Rand des Editors klicken, können Sie die Kurve horizontal dehnen. So können Sie die Event-Werte der Kurve nach links oder rechts verschieben.

Bearbeiten im Controller-Spur-Editor

Mit dem Controller-Spur-Editor können Sie Auswahlbereiche auf Controller-Kurven bearbeiten.

- Um den Controller-Spur-Editor zu öffnen, ziehen Sie auf der Controller-Spur mit dem **Objektauswahl**-Werkzeug ein Auswahlrechteck auf, das die zu bearbeitenden Controller-Events umfasst.
Bei Anschlagstärke-Spuren müssen Sie die **Alt-Taste** gedrückt halten, um das **Objektauswahl**-Werkzeug verwenden zu können.

- Um den Controller-Spur-Editor in den vertikalen Skalierungsmodus umzuschalten, drücken Sie die **Umschalttaste** und klicken Sie auf eines der Smart-Controls.
- Wenn Sie die gesamte Kurve im Auswahlbereich nach oben/unten oder links/rechts verschieben möchten, klicken Sie auf eins der Controller-Events innerhalb des Editors und ziehen Sie in die gewünschte Richtung.
- Um die Kurve ausschließlich auf der horizontalen oder der vertikalen Achse zu verschieben (je nach der Richtung, in die Sie anfänglich ziehen), halten Sie beim Ziehen die **Strg-Taste/ Befehlstaste** gedrückt.

HINWEIS

Beim horizontalen Verschieben von Controller-Kurven wird die Rasterfunktion berücksichtigt.

Events in der Controller-Anzeige verschieben

Sie können Events auf einer Controller-Spur verschieben.

VORGEHENSWEISE

1. Wählen Sie mit dem **Objektauswahl-Werkzeug** die Events aus, die Sie verschieben möchten.
Sie können auch klicken und ein Auswahlrechteck um die zu verschiebenden Events herum aufziehen.
2. Klicken Sie auf einen Kurvenpunkt innerhalb der Auswahl und ziehen Sie die Events.

ERGEBNIS

Die ausgewählten Events werden an die neue Position verschoben. Dabei wird die Rasterfunktion berücksichtigt.

HINWEIS

Wenn **Controller automatisch auswählen** auf der Werkzeugzeile im **Key-Editor** aktiviert ist, werden beim Auswählen von Noten auch die zugehörigen Controller-Events mit ausgewählt. Mit dem Verschieben von Events in der Notenanzeige werden auch die zugehörigen Controller-Events verschoben.

WEITERFÜHRENDE LINKS

[Controller im Notenbereich auswählen](#) auf Seite 563

Events aus der Controller-Anzeige entfernen

WICHTIG

Wenn sich mehrere Noten an derselben Position befinden, ist nur ein einziger Anschlagstärkebalken sichtbar. Achten Sie darauf, dass Sie wirklich nur die Noten löschen, die gelöscht werden sollen.

- Um Noten zu löschen, klicken Sie mit dem **Löschen**-Werkzeug darauf, oder wählen Sie sie aus und drücken Sie die **Rücktaste**.
Sie können Noten auch löschen, indem Sie ihre Anschlagstärkebalken in der Controller-Anzeige entfernen.
Wenn sich mehrere Noten an derselben Position befinden, ist nur ein einziger Anschlagstärkebalken sichtbar. Stellen Sie daher sicher, dass Sie nur die gewünschten Noten löschen.

Controller im Notenbereich auswählen

Ein Notenbereich reicht bis zum Beginn der nächsten Note oder bis zum Ende des Parts. Ausgewählte Controller für Noten werden verschoben, wenn die dazugehörigen Noten verschoben werden.

Sie können die Controller innerhalb des ausgewählten Notenbereichs ebenfalls auswählen.

- Um beim Auswählen eines Noten-Events immer die zugehörigen Controller mit auszuwählen, aktivieren Sie **Controller automatisch auswählen**.
- Um die Controller innerhalb des Notenbereichs auszuwählen, wählen Sie **Bearbeiten > Auswahl > Controller im Notenbereich auswählen**.
Damit dies funktioniert, müssen 2 Noten ausgewählt sein.

Key-Editor

Der **Key-Editor** ist der Standard-MIDI-Editor. Er zeigt Noten grafisch in einem Raster wie auf einer Klavierwalze an. Im **Key-Editor** können Sie sowohl Noten- als auch Nicht-Noten-Events wie MIDI-Controller-Daten im Detail bearbeiten.

Sie können den **Key-Editor** in einem separaten Fenster oder in der unteren Zone des **Projekt**-Fensters öffnen. Das Öffnen des **Key-Editors** in der unteren Zone des **Projekt**-Fensters ist nützlich, wenn Sie aus einer festen Zone des **Projekt**-Fensters auf die Funktionen des **Key-Editors** zugreifen möchten.

Auf folgende Arten können Sie einen MIDI-Part im **Key-Editor** öffnen:

- Doppelklicken Sie im **Projekt**-Fenster auf einen MIDI-Part.
- Wählen Sie einen MIDI-Part im **Projekt**-Fenster aus und drücken Sie die **Eingabetaste** oder **Strg-Taste/Befehlstaste-E**.
- Wählen Sie im **Projekt**-Fenster einen MIDI-Part aus und wählen Sie **MIDI > Key-Editor öffnen**.
- Weisen Sie im **Tastaturbefehle**-Dialog in der **Editoren**-Kategorie einen Tastaturbefehl für **Key-Editor öffnen** zu. Wählen Sie im **Projekt**-Fenster einen MIDI-Part aus und verwenden Sie den Tastaturbefehl.

HINWEIS

Wenn Sie **MIDI > Editor-Einstellungen einrichten** auswählen, wird der **Programmeinstellungen**-Dialog auf der **Editoren**-Seite geöffnet. Legen Sie in den Einstellungen fest, ob die Editoren in einem separaten Fenster oder in der unteren Zone des **Projekt**-Fensters geöffnet werden sollen.

Das Fenster **Key-Editor**:

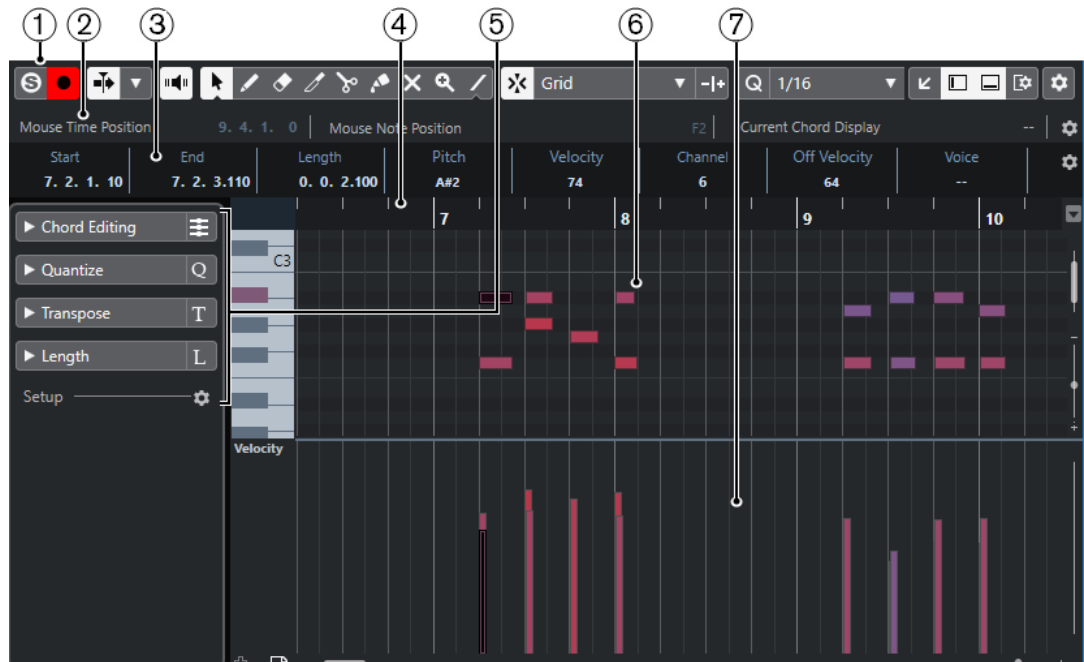

Der **Key-Editor** in der unteren Zone des **Projekt-Fensters**:



Der **Key-Editor** ist in verschiedene Bereiche aufgeteilt:

- 1 **Werkzeugzeile**
Enthält Werkzeuge und Einstellungen.
- 2 **Statusanzeige**

Informiert über die Maus-Zeitposition, die Maus-Notenposition und den aktuellen Akkord.

3 Infozeile

Zeigt Noten-Event-Informationen zur ausgewählten MIDI-Note an.

4 Lineal

Zeigt die Zeitachse an.

5 Inspector

Enthält Werkzeuge und Funktionen für die Arbeit mit MIDI-Daten.

6 Notenanzeige

Enthält ein Raster, in dem MIDI-Noten als Rauten dargestellt werden.

7 Controller-Anzeige

Der Bereich unterhalb der Notenanzeige besteht aus einer oder mehreren Controller-Spuren.

HINWEIS

Sie können die Statusanzeige, die Infozeile und die Controller-Spuren aktivieren/deaktivieren, indem Sie in der Werkzeugzeile auf **Fenster-Layout einrichten** klicken und die entsprechenden Optionen aktivieren/deaktivieren.

Key-Editor-Werkzeugzeile

Die Werkzeugzeile enthält Werkzeuge und Einstellungen für den **Key-Editor**.

- Um Werkzeugzeilenelemente einzublenden oder auszublenden, klicken Sie mit der rechten Maustaste auf die Werkzeugzeile und aktivieren oder deaktivieren Sie die Elemente.

Standard-Elemente

Solo-Editor



Stellt den Editor während der Wiedergabe solo, wenn der Editor im Vordergrund ist.

Im Editor aufnehmen



Ermöglicht die Aufnahme von MIDI-Daten im Editor, wenn der Editor im Vordergrund ist.

HINWEIS

Dies funktioniert nur, wenn **MIDI-Aufnahmemodus** auf **Mischen** oder **Ersetzen** eingestellt ist.

Linke Trennlinie

Linke Trennlinie



Hiermit können Sie die linke Trennlinie nutzen. Werkzeuge, die links von der Trennlinie platziert werden, werden immer angezeigt.

Automatischer Bildlauf

Automatischer Bildlauf



Der Projekt-Positionszeiger bleibt während der Wiedergabe sichtbar.

Einstellungen für automatischen Bildlauf auswählen



Hier können Sie **Seite umblättern** oder **Stabiler Positionszeiger** und **Automatischen Bildlauf während der Bearbeitung aufheben** aktivieren.

Akustisches Feedback

Akustisches Feedback



Gibt einzelne Noten automatisch wieder, wenn Sie sie verschieben oder transponieren, oder wenn Sie sie durch Einzeichnen erzeugen.

Werkzeugschalter

Objektauswahl



Wählt Events und Parts aus.

Stift



Zeichnet Events.

Löschen



Löscht Events.

Trim



Trimmt Events.

Trennen



Trennt Events.

Kleben



Klebt Events derselben Tonhöhe zusammen.

Stummschalten



Schaltet Events stumm.

Zoom



Zoomt ein. Halten Sie die **Alt-Taste** gedrückt und klicken Sie, um die Darstellung zu verkleinern.

Linie



Erzeugt eine zusammenhängende Folge von Noten-Events.

Controller automatisch auswählen

Controller automatisch auswählen



Wählt Controller-Daten der ausgewählten MIDI-Noten automatisch aus.

Spur-Loop

Spur-Loop



Aktiviert/Deaktiviert die Spur-Loop.

Anschl. neu

Anschlagstärke neue Noten



Hier können Sie die Anschlagstärke für neue Noten angeben.

Kicker

Anfang nach links



Verlängert das ausgewählte Event durch Verschieben des Startpunkts nach links.

Anfang nach rechts



Verkürzt das ausgewählte Event durch Verschieben des Startpunkts nach rechts.

Event nach links



Verschiebt das ausgewählte Event nach links.

Event nach rechts



Verschiebt das ausgewählte Event nach rechts.

Endpunkt nach links



Verkürzt das ausgewählte Event durch Verschieben des Endpunkts nach links.

Endpunkt nach rechts



Verlängert das ausgewählte Event durch Verschieben des Endpunkts nach rechts.

Transponieren

Aufwärts



Transponiert das ausgewählte Event um einen Halbton nach oben.

Abwärts



Transponiert das ausgewählte Event um einen Halbton nach unten.

Mehr nach oben



Transponiert das ausgewählte Event um eine Oktave nach oben.

Mehr nach unten



Transponiert das ausgewählte Event um eine Oktave nach unten.

Raster

Raster Ein/Aus



Aktiviert/Deaktiviert die **Raster**-Funktion.

Rastermodus



Ermöglicht es Ihnen, einen der folgenden Rastertypen auszuwählen:

- **Raster** richtet Events am Raster aus, das im Einblendmenü **Quantisierungs-Presets** ausgewählt ist.
- **Relatives Raster** behält beim Ausrichten von Events am Raster die relativen Positionen bei.
- **Events** richtet Events am Anfang oder am Ende anderer Events aus.
- **Umsortieren** ändert die Reihenfolge von Events, wenn Sie ein Event links oder rechts neben andere Events ziehen.
- **Magnetischer Positionszeiger** richtet Events an der Position des Positionszeigers aus.
- **Raster + Positionszeiger** richtet Events an dem im Einblendmenü **Quantisierungs-Presets** ausgewählten Quantisierungs-Raster oder an der Position des Positionszeigers aus.
- **Events + Positionszeiger** richtet Events am Anfang oder am Ende anderer Events oder an der Position des Positionszeigers aus.
- **Raster + Events + Positionszeiger** richtet Events an dem im Einblendmenü **Quantisierungs-Presets** ausgewählten Quantisierungs-Raster, am Anfang oder am Ende anderer Events oder an der Position des Positionszeigers aus.

Rastertyp



Ermöglicht es Ihnen, einen der folgenden Rastertypen auszuwählen:

- **Quantisierung** aktiviert ein Raster, in dem Events an dem Wert ausgerichtet werden, der im Menü **Quantisierungs-Presets** ausgewählt ist.
- **An Zoom anpassen** aktiviert ein Raster, in dem Events an der Zoomstufe ausgerichtet werden.

Quantisierung

Quantisierung anwenden



Wendet die Quantisierungseinstellungen an.

Quantisierungs-Presets



Hiermit können Sie ein Quantisierungs- oder Groove-Preset auswählen.

Näherungsweise Quantisierung ein/aus



Aktiviert/Deaktiviert die näherungsweise Quantisierung.

Quantisierungsfeld öffnen



Öffnet das **Quantisierungsfeld**.

Längenquantisierung

Längenquantisierung

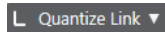

Hiermit können Sie einen Wert für die Quantisierung von Event-Längen einstellen.

Part-Auswahl und -Einstellungen

Part-Grenzen anzeigen



Hiermit können Sie Grenzen für den aktiven MIDI-Part innerhalb der linken und rechten Locatoren ein- und ausblenden.

Nur aktiven Part bearbeiten



Beschränkt Bearbeitungsvorgänge auf den aktiven Part.

Bearbeiteter Part

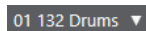

Zeigt alle Parts an, die ausgewählt waren, als Sie den Editor geöffnet haben, und ermöglicht es Ihnen, einen Part zu aktivieren.

Step-/MIDI-Eingabe

Step-Eingabe



Aktiviert/Deaktiviert die MIDI-Step-Eingabe.

MIDI-Eingabe/Eingabe von Note-Expression-Daten über MIDI



Aktiviert/Deaktiviert die MIDI-Eingabe und die Eingabe von Note-Expression-Daten über MIDI.

Einfüge-Modus (spätere Events werden verschoben)



Verschiebt alle Noten-Events rechts von der Step-Eingabe-Position nach rechts, um beim Einfügen von Noten Platz für das eingefügte Event zu schaffen.

HINWEIS

Dies funktioniert nur, wenn **Step-Eingabe** aktiviert ist.

Tonhöhe aufnehmen



Bezieht beim Einfügen von Noten die Tonhöhe mit ein.

Note-On-Anschlagstärke aufnehmen



Bezieht beim Einfügen von Noten die Note-On-Anschlagstärke mit ein.

Ausklingstärke aufnehmen



Bezieht beim Einfügen von Noten die Ausklingstärke mit ein.

Event-Farben

Event-Farben

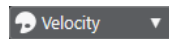

Hiermit können Sie Event-Farben auswählen.

Rechte Trennlinie

Rechte Trennlinie



Hiermit können Sie die rechte Trennlinie nutzen. Werkzeuge, die rechts von der Trennlinie platziert werden, werden immer angezeigt.

Fenster-Zonen

In separatem Fenster öffnen



Dieser Schalter ist im Editor in der unteren Zone verfügbar. Er öffnet den Editor in einem separaten Fenster.

In unterer Zone öffnen



Dieser Schalter ist im Editor-Fenster verfügbar. Er öffnet den Editor in der unteren Zone des **Projekt**-Fensters.

Fenster-Layout einrichten



Hiermit können Sie das Fenster-Layout einrichten.

Werkzeugzeile einrichten



Öffnet ein Einblendmenü, in dem Sie einstellen können, welche Elemente der Werkzeugzeile sichtbar sein sollen.

WEITERFÜHRENDE LINKS

[Zoomen in MIDI-Editoren](#) auf Seite 546

Statusanzeige

Die Statusanzeige enthält Informationen über die Maus-Zeitposition, die Maus-Notenposition und den aktuellen Akkord.

- Um die Statusanzeige anzuzeigen, klicken Sie in der Werkzeugzeile auf **Fenster-Layout einrichten** und aktivieren Sie **Statusanzeige**.



Der Ein/Aus-Status der Statusanzeige im Fenster **Key-Editor** und im Editor in der unteren Zone sind voneinander unabhängig.

Maus-Zeitposition

Zeigt die genaue Zeitposition des Mauszeigers an, abhängig vom ausgewählten Lineal-Anzeigeformat. So können Sie Noten genau an bestimmten Zeitpositionen einfügen.

Maus-Notenposition

Zeigt die exakte Tonhöhe des Mauszeigers an. So können Sie Noten leichter an der richtigen Tonhöhe einfügen oder dorthin transponieren.

Aktuelle Akkordanzeige

Wenn sich der Positionszeiger über den Noten eines Akkords befindet, wird der Akkord hier angezeigt.

WEITERFÜHRENDE LINKS

[MIDI-Parts loopen](#) auf Seite 553

Infozeile

Auf der Infozeile werden Werte und Eigenschaften ausgewählter Events angezeigt. Wenn Sie mehrere Noten auswählen, werden die Informationen für die erste Note in Farbe angezeigt.

- Um die Infozeile anzuzeigen, klicken Sie in der Werkzeugzeile auf **Fenster-Layout einrichten** und aktivieren Sie **Infozeile**.

Start	End	Length	Pitch	Velocity	Channel	Off Velocity	Voice	Text
17. 2. 3. 0	17. 4. 1. 0	0. 1. 2. 0	A#2	100	1	64	--	

Längen- und Positionswerte werden in dem Format angezeigt, das für das Lineal eingestellt ist.

Der Ein/Aus-Status der Infozeile im **Key-Editor** und im Editor in der unteren Zone sind voneinander unabhängig.

WEITERFÜHRENDE LINKS

[Noten-Events in der Infozeile bearbeiten](#) auf Seite 551

[Lineal-Anzeigeformat ändern](#) auf Seite 546

Inspector des Key-Editors

In einem MIDI-Editor befindet sich der **Inspector** links von der Notenanzeige. Der **Inspector** enthält Werkzeuge und Funktionen für die Arbeit mit MIDI-Daten.

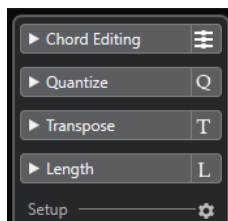

Akkordbearbeitung (nur Cubase Elements)

Hier können Sie statt einzelner Noten ganze Akkorde eingeben.

Quantisierung

Hier haben Sie Zugriff auf die wichtigsten Quantisierungsparameter. Diese entsprechen den Funktionen auf dem **Quantisierung**-Feld.

Transponieren

Hier haben Sie Zugriff auf die wichtigsten Parameter zum Transponieren von MIDI-Events.

Länge

Enthält längenverändernde Optionen, ähnlich dem **Funktionen**-Untermenü des **MIDI**-Menüs.

- Um die Länge der ausgewählten MIDI-Events zu verändern (bzw. aller Events des aktiven Parts, wenn keine Events ausgewählt sind), verwenden Sie den Schieberegler **Länge skalieren/Legato skalieren**.
Wenn Sie den maximalen Wert einstellen, werden die Noten bis zum Anfang der jeweils nächsten Note verlängert.
- Klicken Sie auf **MIDI-Längen festsetzen** rechts vom Schieberegler **Länge skalieren/Legato skalieren**, um die neuen Längeneinstellungen dauerhaft zu speichern.
- Um den Abstand zwischen aufeinander folgenden Noten fein einzustellen, verwenden Sie den **Überlappung**-Schieberegler.
Bei **0 Ticks** verlängert der Schieberegler **Länge skalieren/Legato skalieren** jede Note genau bis zum Anfang der jeweils nächsten Note. Positive Werte führen zu überlappenden Noten und mit negativen Werten können Sie sicherstellen, dass zwischen den Noten Lücken verbleiben.
- Wenn Sie die **Legato**-Funktion oder den Schieberegler verwenden möchten, um eine Note genau bis zum Anfang der jeweils nächsten Note zu verlängern, aktivieren Sie **Zwischen ausgewählt**.
Diese Option ist identisch mit der Option **Legato-Modus: Nur zwischen ausgewählten Noten** im **Programmeinstellungen**-Dialog.

Einstellungen

Öffnet einen Dialog zum Bearbeiten der **Inspector**-Einstellungen für den Editor. Klicken Sie auf **Inspector einstellen** und wählen Sie **Einstellungen** aus dem Einblendmenü.

HINWEIS

Diese Bereiche sind auch im **Inspector** für den Editor in der unteren Zone vorhanden.

WEITERFÜHRENDE LINKS

[Quantisierungsfeld](#) auf Seite 241

[Den Editor-Inspector öffnen](#) auf Seite 45

Notenanzeige

Die Notenanzeige ist der Hauptbereich im **Key-Editor**. Sie zeigt ein Raster, in dem Noten-Events als Querbalken dargestellt werden.

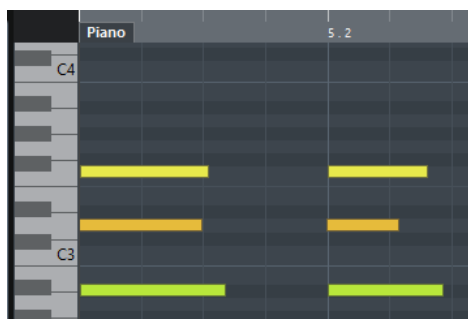

Die Länge eines Balkens entspricht der Notenlänge. Die vertikale Position des Balkens im Raster entspricht der Notennummer (Tonhöhe), wobei sich höhere Noten im Raster weiter oben befinden. Die Klaviatur links hilft Ihnen, den richtigen Notenwert auszuwählen.

Controller-Anzeige

Im unteren Bereich des **Key-Editors** befindet sich die Controller-Anzeige. Es enthält die Controller-Events.

Um den Controller-Anzeige ein-/auszublenken, klicken Sie in der Werkzeugzeile auf den Schalter **Fenster-Layout einrichten** und aktivieren oder deaktivieren Sie **Controller-Spuren**.

Der Ein/Aus-Status der Controller-Spuren im **Key-Editor** und im Editor in der unteren Zone sind voneinander unabhängig.

Die Controller-Anzeige besteht aus einer oder mehreren Controller-Spuren, auf denen eine der folgenden Eigenschaften oder Event-Arten angezeigt werden kann:

- Anschlagstärkewerte der Noten
- Pitchbend-Events
- Aftertouch-Events
- Poly-Pressure-Events
- Program-Change-Events
- SysEx-Events
- Beliebige kontinuierliche Controller-Events

Anschlagstärkewerte werden als vertikale Balken angezeigt, wobei längere Balken einen höheren Anschlagstärkewert darstellen. Jeder Anschlagstärkebalken gehört zu einer Note in der Notenanzeige. Längere Balken stellen höhere Anschlagstärkewerte dar.

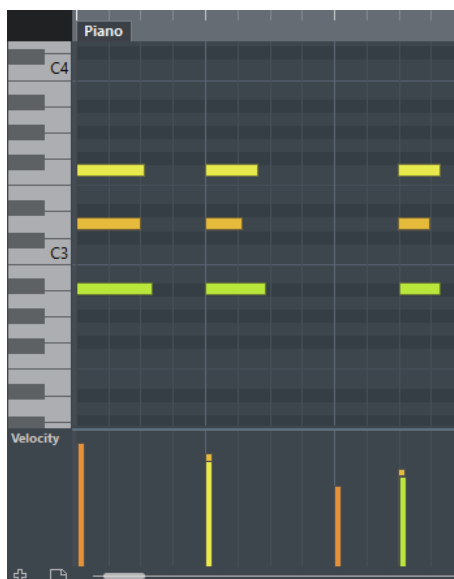

Events, mit Ausnahme von Anschlagstärkewerten, werden als Blöcke dargestellt. Die Höhe der Blöcke entspricht den Event-Werten. Der Anfang des Events ist durch einen Kurvenpunkt gekennzeichnet.

HINWEIS

Im Gegensatz zu Noten-Events haben Controller-Events keinen Längenwert. Der Wert eines Events in der Anzeige ist immer bis zum darauf folgenden Event derselben Art gültig.

Mit dem Key-Editor arbeiten

Dieser Abschnitt beschreibt grundsätzliche Bearbeitungsvorgänge im **Key-Editor**.

Noten-Events mit dem Objektauswahl-Werkzeug einfügen

Sie können Noten-Events mit dem **Objektauswahl**-Werkzeug einfügen.

VORAUSSETZUNGEN

Sie haben die Länge für den Quantisierungswert der Noten-Events im **Längenquantisierung**-Einblendmenü der Werkzeugzeile eingestellt.

VORGEHENSWEISE

- Doppelklicken Sie in der Notenanzeige mit dem **Objektauswahl**-Werkzeug an die Position, an der Sie eine Note einfügen möchten.

ERGEBNIS

An dieser Position wird eine Note mit der Länge eingefügt, die Sie im **Längenquantisierung**-Einblendmenü eingestellt haben.

Noten-Events mit dem Stift-Werkzeug einzeichnen

Mit dem **Stift**-Werkzeug können Sie einzelne Noten-Events in die Notenanzeige einfügen.

Wenn Sie den Cursor in der Notenanzeige bewegen, wird dessen Position in der Statusanzeige angezeigt. Dessen Tonhöhe wird sowohl in der Statusanzeige als auch auf der Klaviatur auf der linken Seite angezeigt.

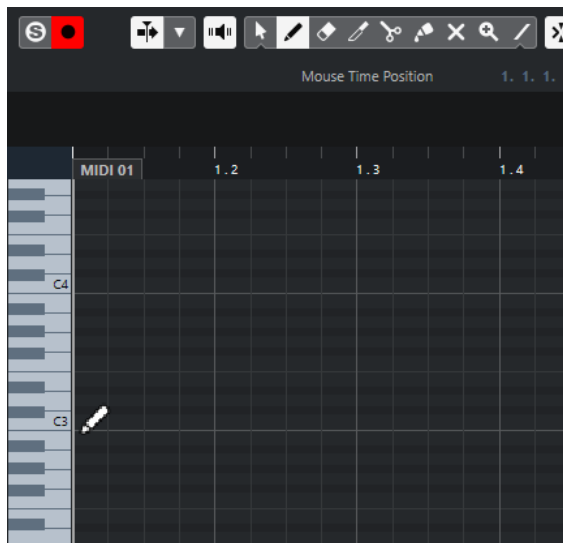

- Um eine Note zu zeichnen, klicken Sie in die Notenanzeige. Das Noten-Event erhält die Länge, die im **Längenquantisierung**-Einblendmenü eingestellt wurde.
- Um längere Noten-Events zu zeichnen, klicken und ziehen Sie in der Notenanzeige. Die resultierende Länge des Noten-Events ist ein Vielfaches des Längenquantisierungswertes. Wenn **Längenquantisierung** auf **Wie Quantisierung** gesetzt ist, wird der Notenwert anhand des Quantisierungsrasters bestimmt. Dabei wird die **Raster**-Funktion berücksichtigt.

HINWEIS

Um vorübergehend vom **Objektauswahl**-Werkzeug auf das **Stift**-Werkzeug umzuschalten, halten Sie die **Alt-Taste** gedrückt.

Notenwerte beim Einfügen von Noten ändern

Wenn Sie Noten-Events einfügen, können Sie bestimmte Notenwerte umgehend ändern.

- Um die Anschlagstärke der Noten zu ändern, ziehen Sie nach oben oder nach unten.
- Um die Tonhöhe der Noten zu ändern, halten Sie die **Alt-Taste** gedrückt und ziehen Sie nach oben oder nach unten.
- Um die Notenlänge zu ändern, ziehen Sie nach links oder nach rechts.
- Um die Zeitposition zu ändern, halten Sie die **Umschalttaste** gedrückt und ziehen Sie nach links oder nach rechts.

HINWEIS

Sie können die **Raster**-Funktion vorübergehend aktivieren/deaktivieren, indem Sie die **Strg-Taste/Befehlstaste** gedrückt halten.

Noten-Events mit dem Linie-Werkzeug einzeichnen

In der Notenanzeige können Sie mit dem **Linie**-Werkzeug eine zusammengehörige Folge von Noten-Events mit Werteverläufen in verschiedenen Linienformen erzeugen.

- Um mehrere benachbarte Noten-Events einzuzichnen, klicken und ziehen Sie in der Notenanzeige.
- Um die Bewegung auf die horizontale Richtung einzuschränken, drücken Sie die **Strg-Taste/Befehlstaste** und ziehen Sie.

Die Noten-Events erhalten dieselbe Tonhöhe.

Wenn **Raster** aktiviert ist, richten sich Position und Länge von Noten- und Controller-Events nach den Einstellungen für **Quantisierung** und **Längenquantisierung**.

WEITERFÜHRENDE LINKS

[Modi des Linie-Werkzeugs](#) auf Seite 575

Modi des Linie-Werkzeugs

Mit dem **Linie**-Werkzeug können Sie eine Folge von Noten-Events mit Werteverläufen in verschiedenen Formen erzeugen. Sie können auch mehrere Controller-Events gleichzeitig bearbeiten.

- Um die Modi des **Linie**-Werkzeugs zu öffnen, klicken Sie auf **Linie**.

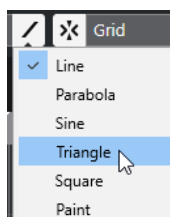

Die folgenden Linienmodi sind verfügbar:

Linie

Wenn diese Option aktiviert ist, können Sie klicken und ziehen, um Noten-Events entlang einer geraden Linie beliebigen Winkels in die Notenanzeige einzufügen. Verwenden Sie diese Option zum Bearbeiten von Controller-Daten in Form einer geraden Linie in der Controller-Anzeige.

Parabel, Sinus, Dreieck, Rechteck

In diesen Modi können Sie Noten-Events entsprechend unterschiedlicher Kurvenformen eingeben.

Pinself

In diesem Modus können Sie Noten-Events durch Einzeichnen in die Notenanzeige einfügen.

Noten-Events verschieben und transponieren

Es gibt mehrere Möglichkeiten, Noten-Events zu verschieben und zu transponieren.

- Um Noten-Events im Editor zu verschieben, ziehen Sie sie mit dem **Objektauswahl**-Werkzeug an eine neue Position.
Alle ausgewählten Noten-Events werden verschoben; die Abstände zwischen den Events werden beibehalten. Dabei wird die **Raster**-Funktion berücksichtigt.
- Um das Verschieben auf horizontale oder vertikale Bewegung zu beschränken, halten Sie beim Ziehen die **Strg-Taste/Befehlstaste** gedrückt.
- Um Noten-Events über die **Kicker**-Schalter auf der Werkzeugzeile zu bewegen, wählen Sie die Noten-Events aus und klicken Sie auf einen **Kicker**-Schalter.
Dadurch werden die ausgewählten Noten-Events um den **Rasterposition**-Wert in der Liste der Schlagzeugklänge verschoben.
- Um Noten-Events an den Positionszeiger zu verschieben, wählen Sie die Noten-Events aus und wählen Sie **Bearbeiten > Verschieben > Positionszeiger**.
- Um ein Noten-Event über die Infozeile zu bewegen, wählen Sie ein Noten-Event aus und bearbeiten Sie **Position** oder **Tonhöhe** auf der Infozeile.
- Um Noten-Events zu transponieren, wählen Sie die Noten-Events aus und verwenden Sie die **Pfeil-nach-oben-Taste/Pfeil-nach-unten-Taste**.
- Um Noten-Events im **Transpositionseinstellungen**-Dialog zu transponieren, wählen Sie die Noten-Events aus und wählen Sie **MIDI > Transpositionseinstellungen**.
- Um Noten-Events in Oktavschritten zu transponieren, drücken Sie **Umschalttaste** und betätigen Sie die **Pfeil-nach-oben-Taste/Pfeil-nach-unten-Taste**.

HINWEIS

- Wenn Sie ausgewählte Noten-Events an eine andere Position verschieben, werden die zugehörigen Controller-Events ebenfalls verschoben.
- Sie können die Position von Noten-Events auch durch Quantisierung verändern.

WEITERFÜHRENDE LINKS

[Transpositionseinstellungen-Dialog](#) auf Seite 535

Größe von Noten-Events anpassen

Führen Sie eine der folgenden Aktionen durch:

- Um die Größe des Noten-Events zu ändern, positionieren Sie das **Objektauswahl**-Werkzeug an den Anfang oder das Ende eines Noten-Events und ziehen Sie den Mauszeiger nach links oder rechts.
- Um die Start- oder Endpositionen der ausgewählten Noten in Schritten entsprechend dem **Längenquantisierung**-Wert auf der Werkzeugzeile zu verschieben, nutzen Sie die **Anfang/Ende**-Schalter auf der **Kicker-Palette**.
- Wählen Sie eine Note aus und bearbeiten Sie ihre Länge auf der Infozeile.

- Wählen Sie **Stift** und ziehen Sie innerhalb der Notenanzeige nach links oder rechts, um eine Note einzuzeichnen.
Die resultierende Noten-Event-Länge ist ein Vielfaches des **Längenquantisierung**-Werts auf der Werkzeugzeile.
- Wählen Sie **Trim** und schneiden Sie das Ende oder den Anfang von Noten-Events ab.

WEITERFÜHRENDE LINKS

[Einrichtungsoptionen](#) auf Seite 730

[Regeln für Werteänderungen in der Infozeile](#) auf Seite 41

[Das Trim-Werkzeug](#) auf Seite 577

[Größe von Events mit dem Objektauswahl-Werkzeug \(Größenänderung: Time-Stretch\) anpassen](#) auf Seite 166

Das Trim-Werkzeug

Mit dem **Trim**-Werkzeug können Sie die Länge von Noten-Events anpassen, indem Sie einen Bereich am Anfang oder am Ende der Noten abschneiden. Die Nutzung des **Trim**-Werkzeugs führt dazu, dass das Note-On- oder Note-Off-Event für eine oder mehrere Noten an eine durch die Maus definierte Position verschoben wird.

VORGEHENSWEISE

1. Wählen Sie **Trim** in der Werkzeugzeile.
Der Mauszeiger wird zu einem Messer-Symbol.
2. Wenn Sie eine einzelne Note bearbeiten möchten, klicken Sie darauf.
Der Bereich zwischen dem Mauszeiger und dem Ende der Note wird entfernt. Verwenden Sie die Maus-Notenposition in der Statusanzeige, um die genaue Position zum Beschneiden zu finden.
3. Wenn Sie mehrere Noten beschneiden möchten, klicken Sie und ziehen Sie mit der Maus über die Noten.

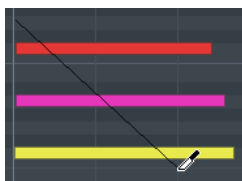

In der Standardeinstellung schneidet das **Trim**-Werkzeug das Ende der Noten ab. Um den Anfang von Noten zu beschneiden, halten Sie beim Ziehen die **Alt-Taste** gedrückt. Beim Ziehen über mehrere Noten wird eine Linie angezeigt. Die Noten werden entlang dieser Linie gekürzt. Wenn Sie beim Ziehen die **Strg-Taste/Befehlstaste** drücken, erhalten Sie eine vertikale Schneidelinie. So erhalten alle Noten denselben Anfangs- bzw. Endwert. Sie können die Tastaturbefehle für das **Trim**-Werkzeug im **Programmeinstellungen**-Dialog (unter **Bearbeitungsoptionen – Werkzeug-Sondertasten**) bearbeiten.

Noten-Events trennen

- Um eine Note an einer bestimmten Position zu zerschneiden, wählen Sie **Trennen** und klicken Sie auf eine Note.
Wenn mehrere Noten ausgewählt sind, werden alle an dieser Position zerschnitten. Dabei wird die Rastereinstellung berücksichtigt.
- Um alle Noten, durch die der Positionszeiger verläuft, am Positionszeiger zu zerschneiden wählen Sie **Bearbeiten > Funktionen > Am Positionszeiger zerschneiden**.
- Um alle Noten, durch die der linke oder rechte Locator verläuft, an den Locator-Positionen zu zerschneiden, wählen Sie **Bearbeiten > Funktionen > Loop-Bereich schneiden**.

Noten-Events kleben

Sie können Noten-Events derselben Tonhöhe zusammenkleben.

- Um Noten-Events zusammenzukleben, wählen Sie **Kleben** und klicken Sie auf ein Noten-Event.

Das Noten-Event wird mit dem nächsten Noten-Event derselben Tonhöhe zusammengeklebt. Es entsteht ein langes Noten-Event, das von der Startposition der ersten Note bis zu der Endposition der zweiten Note reicht. Die Eigenschaften (Anschlagstärke, Tonhöhe usw.) des ersten Noten-Events werden angewandt.

Tonhöhen von Akkorden ändern (nur Cubase Elements)

Sie können die Akkordtyp-Schalter verwenden, um die Tonhöhe von Akkorden zu verändern.

VORGEHENSWEISE

1. Öffnen Sie im **Inspector** den Bereich **Akkordbearbeitung**.
 2. Wählen Sie in der Notenanzeige die Noten aus, die Sie bearbeiten möchten.
Wenn der Akkord erkannt wird, werden der Grundton, der Akkordtyp und die Tensions im **Akkordtyp**-Feld angezeigt. Dies funktioniert auch mit arpeggierten Noten.
 3. Aktivieren Sie im Bereich **Akkordbearbeitung** einen der Schalter **Dreiklänge** oder **Mehrklänge**.
Die ausgewählten Noten werden so transponiert, dass sie dem Akkordtyp entsprechen.
 4. Verwenden Sie die **Pfeil-nach-oben-Taste/Pfeil-nach-unten-Taste**, um die Tonhöhe des Akkords zu verändern.
-

Voicing von Akkorden ändern (nur Cubase Elements)

VORGEHENSWEISE

1. Öffnen Sie im **Inspector** den Bereich **Akkordbearbeitung**.
 2. Wählen Sie in der Notenanzeige die Noten aus, die Sie bearbeiten möchten.
 3. Verwenden Sie im Bereich **Akkordbearbeitung** die Schalter **Umkehrungen** und **Drop-Noten**, um das Voicing zu ändern.
-

ERGEBNIS

Die ausgewählten Noten werden so transponiert, dass sie dem Akkordtyp entsprechen.

Akkordbearbeitung-Bereich (nur Cubase Elements)

Im **Akkordbearbeitung**-Bereich im **Inspector** können Sie Akkorde einfügen und bearbeiten sowie das Akkord-Voicing verändern.

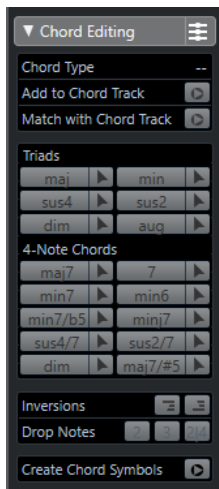

Akkordtyp

Zeigt den Akkordtyp der ausgewählten Akkorde an.

Zu Akkordspur hinzufügen

Fügt den erkannten und im **Akkordtyp**-Feld angezeigten Akkord zur Akkordspur hinzu. Das Akkord-Event wird auf der Akkordspur an der Position eingefügt, die der Position der MIDI-Noten entspricht. Wenn an dieser Position bereits Akkord-Events vorhanden sind, werden diese überschrieben.

An Akkordspur anpassen

Wendet die Akkord-Events der Akkordspur auf die im Key-Editor ausgewählten Noten an. Das Akkord-Event an der Position der ersten ausgewählten Note wird auf die ausgewählten Noten angewendet, die daraufhin transponiert werden. Es wird dabei nur der Akkordtyp angewendet. Tensions werden nicht berücksichtigt.

Es wird nur das erste Akkord-Event angewendet.

Dreiklänge

Hiermit können Sie in der Notenanzeige Dreiklänge hinzufügen. Sie können auch auf einen der **Dreiklänge**-Schalter klicken, um die ausgewählten Noten entsprechend des ausgewählten Akkordtyps zu transponieren.

Vierklänge

Hiermit können Sie in der Notenanzeige Vierklänge hinzufügen. Sie können auch auf einen der **Vierklänge-Schalter** klicken, um die ausgewählten Noten entsprechend des ausgewählten Akkordtyps zu transponieren.

Umkehrungen – Höchste Note nach unten



Wandelt die höchste Note des Akkords zur tiefsten Note um. Die entsprechenden Noten werden um so viele Oktaven wie nötig transponiert.

Umkehrungen – Tiefste Note nach oben



Wandelt die tiefste Note des Akkords zur höchsten Note um. Die entsprechenden Noten werden um so viele Oktaven wie nötig transponiert.

Drop-Noten – Zweithöchste Note eine Oktave nach unten



Verschiebt die zweithöchste Note eines Akkords um eine Oktave nach unten.

Drop-Noten – Dritthöchste Note eine Oktave nach unten



Verschiebt die dritthöchste Note eines Akkords um eine Oktave nach unten.

Drop-Noten – Zweit- und vierthöchste Noten eine Oktave nach unten



Verschiebt die zweit- und die vierthöchste Note eines Akkords um eine Oktave nach unten.

Akkordsymbole erzeugen

Führt eine Akkordanalyse der ausgewählten Noten durch. Wenn nichts ausgewählt ist, wird der gesamte MIDI-Part analysiert.

Akkorde einfügen (nur Cubase Elements)

Mit den Werkzeugen zur **Akkordbearbeitung** im **Inspector** können Sie Akkorde einfügen und bearbeiten.

VORGEHENSWEISE

1. Öffnen Sie im **Inspector** den Bereich **Akkordbearbeitung**.
2. Wählen Sie das **Einfügen**-Werkzeug  rechts neben dem einzufügenden Akkordtyp.
3. Klicken Sie in die Notenanzeige und ziehen Sie nach links oder nach rechts, um die Akkordlänge einzustellen. Ziehen Sie nach oben oder unten, um die Akkordtonhöhe zu bestimmen.

Um beim Einfügen von Akkorden den Akkordtyp zu ändern, halten Sie die **Alt-Taste** gedrückt und ziehen Sie nach oben oder nach unten.

Wenn der Schalter **Akustisches Feedback** aktiviert ist, hören Sie den Akkord, während Sie ziehen. Ein Tooltip zeigt den Grundton und den Akkordtyp des eingefügten Akkords an. Die Einstellungen für **Raster** und **Längenquantisierung** werden berücksichtigt.

Akkord-Events auf Noten-Events anwenden

Sie können Akkord-Events der Akkordspur auf ausgewählte Noten im MIDI-Editor anwenden.

VORAUSSETZUNGEN

Sie haben eine Akkordspur erzeugt und Akkord-Events hinzugefügt.

VORGEHENSWEISE

1. Öffnen Sie den MIDI-Editor.
 2. Öffnen Sie im **Inspector** den Bereich **Akkordbearbeitung**.
 3. Wählen Sie **An Akkordspur anpassen**.
-

ERGEBNIS

Das erste Akkord-Event der Akkordspur wird auf die ausgewählten Noten angewendet. Es wird dabei nur der Akkordtyp angewendet. Tensions werden nicht berücksichtigt.

Drum-Maps im Key-Editor

Wenn einer MIDI-Spur oder einer Instrumentenspur eine Drum-Map zugewiesen ist, werden die Namen der Schlagzeugklänge im **Key-Editor** so angezeigt, wie sie in der Drum-Map definiert sind. So können Sie den **Key-Editor** für die Schlagzeuggbearbeitung verwenden, z. B. um die Länge von Schlagzeugnoten anzupassen oder Schlagzeug-Events besser zu erkennen, wenn Sie unterschiedliche Parts bearbeiten.

Der Name der Schlagzeugklänge wird an folgenden Orten angezeigt:

- im **Tonhöhe**-Feld auf der Infozeile
- im Feld **Maus-Notenposition** in der Statusanzeige
- im Event selbst (wenn der vertikale Zoom-Faktor hoch genug ist)
- als Tooltip, wenn Sie ein Noten-Event ziehen.

Noten-Events per MIDI-Eingabe bearbeiten

Sie können Ihre Bearbeitungsergebnisse direkt hören. kann die Bearbeitung von Noten-Events über MIDI eine praktische Methode sein, z. B. um die Anschlagstärke eines Noten-Events einzustellen.

VORGEHENSWEISE

1. Wählen Sie im **Key-Editor** das Noten-Event aus, das Sie bearbeiten möchten.
2. Klicken Sie auf den Schalter **MIDI-Eingabe** in der Werkzeugzeile.
Die Bearbeitung über MIDI ist jetzt eingeschaltet.
3. Mit den Noten-Schaltern auf der Werkzeugzeile stellen Sie die Eigenschaften ein, die durch die MIDI-Eingabe verändert werden.
Sie können einstellen, dass die Tonhöhe, die Anschlagstärke und/oder die Ausklingstärke verändert werden soll. Z. B. können Sie die Tonhöhen- und Anschlagstärke-Werte der über MIDI eingegebenen Noten übernehmen, während die Ausklingstärke erhalten bleibt.
4. Spielen Sie eine Note auf Ihrem MIDI-Instrument.

ERGEBNIS

Die ausgewählte Note erhält die Tonhöhe, Note-On-Anschlagstärke und/oder Ausklingstärke der über MIDI empfangenen Note. Im bearbeiteten Part wird automatisch die nächste Note ausgewählt. Auf diese Weise können Sie schnell mehrere Noten hintereinander bearbeiten.

WEITERE SCHRITTE

Um den Einstellvorgang mit anderen Werten zu wiederholen, wählen Sie die Note erneut aus und spielen Sie eine Note auf Ihrem MIDI-Instrument.

Step-Eingabe

Step-Eingabe ermöglicht die Eingabe einzelner Noten-Events oder Akkorde, ohne sich über das exakte Timing Gedanken zu machen. Diese Technik ist vor allem dann sinnvoll, wenn Sie genaue Vorstellungen davon haben, was Sie aufnehmen möchten, Ihnen dies aber mit Ihrem Instrument einfach nicht gelingen will.

VORGEHENSWEISE

1. Aktivieren Sie **Step-Eingabe** in der Werkzeugzeile.
2. Mit den Schaltern rechts davon können Sie einstellen, welche Eigenschaften bei der Step-Eingabe berücksichtigt werden.
Sie können z. B. festlegen, dass die Note-On-Anschlagstärke und die Ausklingstärke der gespielten Noten berücksichtigt werden sollen. Sie können auch die Eigenschaft Tonhöhe deaktivieren, wodurch alle Noten unabhängig von den gespielten Tasten die Tonhöhe C3 erhalten.
3. Klicken Sie in der Notenanzeige, um die Startposition der ersten Note oder des ersten Akkords festzulegen.
Die Position für die Step-Eingabe wird als vertikale Linie in der Notenanzeige dargestellt.

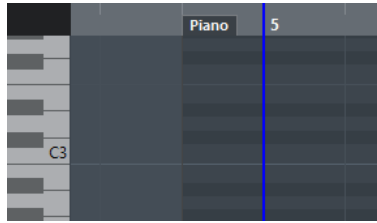

4. Stellen Sie die gewünschte Länge und den Notenabstand über die Einblendmenüs für **Quantisierung** und **Längenquantisierung** ein.

Die eingefügten Noten-Events werden entsprechend dem **Quantisierungswert** positioniert und erhalten die Länge des **Längenquantisierung**-Werts.

HINWEIS

Wenn für die **Längenquantisierung** die Option **Wie Quantisierung** ausgewählt ist, richtet sich die Notenlänge nach dem Wert, der für die **Quantisierung** eingestellt ist.

5. Spielen Sie auf dem MIDI-Instrument das erste Noten-Event bzw. den ersten Akkord. Das Noten-Event bzw. der Akkord wird im Editor angezeigt und die Step-Eingabeposition wird um einen Schritt entsprechend dem Quantisierungswert nach rechts verschoben.

HINWEIS

Wenn **Einfüge-Modus (spätere Events werden verschoben)** ausgewählt ist, werden alle Noten-Events rechts von der Step-Eingabeposition verschoben, um Platz für die eingegebenen Noten-Events bzw. Akkorde zu schaffen.

6. Gehen Sie mit weiteren Noten-Events oder Akkorden genauso vor. Sie können die Werte bei **Quantisierung** oder **Längenquantisierung** einstellen, um das Timing oder die Länge der Noten-Events zu bestimmen. Sie können die Step-Eingabeposition manuell ändern, indem Sie an die gewünschte Stelle in der Notenanzeige klicken. Wenn Sie eine Pause eingeben möchten, drücken Sie die **Pfeil-nach-rechts-Taste**. Dadurch wird die Step-Eingabeposition um einen Schritt verschoben.
7. Klicken Sie erneut auf **Step-Eingabe**, wenn Sie die Step-Eingabe beenden möchten.

Noten-Editor

Im **Noten-Editor** werden MIDI-Noten als Partitur dargestellt.

Sie können den **Noten-Editor** in einem separaten Fenster oder in der unteren Zone des **Projekt**-Fensters öffnen. Das Öffnen des **Noten-Editor** in der unteren Zone des **Projekt**-Fensters ist nützlich, wenn Sie aus einer festen Zone des **Projekt**-Fensters auf die Funktionen des **Noten-Editors** zugreifen möchten.

Auf folgende Arten können Sie einen MIDI-Part im **Noten-Editor** öffnen:

- Wählen Sie im **Projekt**-Fenster einen MIDI-Part aus und wählen Sie **MIDI > Notation > Noten-Editor öffnen**.
- Wählen Sie einen MIDI-Part im **Projekt**-Fenster aus und drücken Sie **Strg-Taste/ Befehlstaste-R**.

HINWEIS

Wenn Sie **MIDI > Editor-Einstellungen einrichten** auswählen, wird der **Programmeinstellungen**-Dialog auf der **Editoren**-Seite geöffnet. Legen Sie in den Einstellungen

fest, ob Editoren in einem separaten Fenster oder in der unteren Zone des **Projekt**-Fensters geöffnet werden sollen.

Das Fenster **Noten-Editor**:

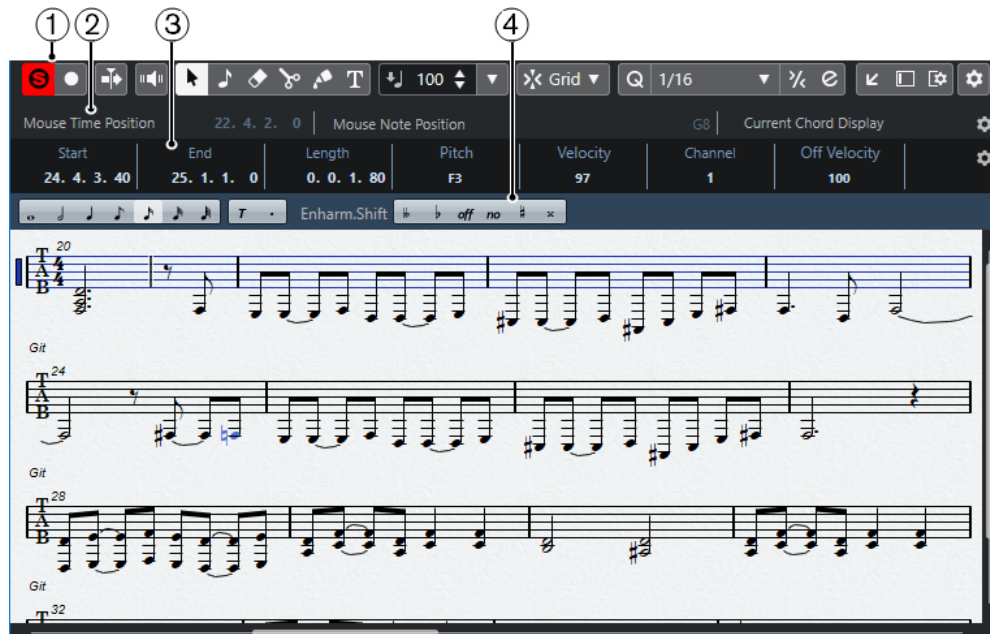

Der **Noten-Editor** in der unteren Zone des **Projekt**-Fensters:

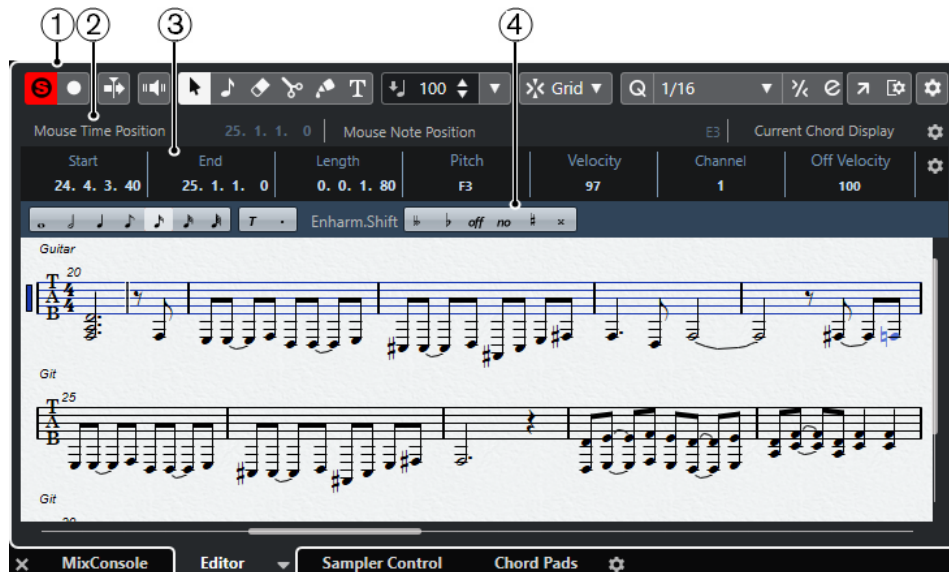

Der **Noten-Editor** ist in verschiedene Bereiche aufgeteilt:

- 1 Werkzeugzeile**
Enthält Werkzeuge und Einstellungen.
- 2 Statusanzeige**
Informiert über die Maus-Zeitposition, die Maus-Notenposition und den aktuellen Akkord.
- 3 Infozeile**
Zeigt Noten-Event-Informationen zur ausgewählten MIDI-Note an.
- 4 Erweiterte Werkzeugzeile**
Enthält Schalter für Notenwerte und für die enharmonische Verwechslung.

- Wenn Sie im **Noten-Editor** einen oder mehrere Parts öffnen möchten, wählen Sie einen oder mehrere Parts (auf einer oder verschiedenen Spuren) aus und wählen Sie **MIDI > Noten-Editor öffnen**.
Wenn Sie Parts auf mehreren Spuren ausgewählt haben, erhalten Sie ein Notensystem pro Spur. Die Notensysteme sind durch Taktstriche verbunden und werden in der Reihenfolge angezeigt, die den dazugehörigen Spuren im **Projekt**-Fenster entspricht.
- Um die Notensysteme anders anzuordnen, schließen Sie den Editor und sortieren Sie die Spuren im **Projekt**-Fenster. Öffnen Sie anschließend den **Noten-Editor** noch einmal.

HINWEIS

Sie können die Statusanzeige, die Infozeile, die Werkzeuge und die Filter aktivieren/deaktivieren, indem Sie in der Werkzeugzeile auf **Fenster-Layout einrichten** klicken und die entsprechenden Optionen aktivieren/deaktivieren.

Noten-Editor-Werkzeugzeile

Die Werkzeugzeile enthält Werkzeuge und verschiedene Einstellungen für den **Noten-Editor**.

- Um Werkzeugzeilenelemente einzublenden oder auszublenden, klicken Sie mit der rechten Maustaste auf die Werkzeugzeile und aktivieren oder deaktivieren Sie die Elemente.

Nur Daten des Editors wiedergeben

Solo-Editor



Stellt den Editor während der Wiedergabe solo, wenn der Editor im Vordergrund ist.

Im Editor aufnehmen



Ermöglicht die Aufnahme von MIDI-Daten im Editor, wenn der Editor im Vordergrund ist.

HINWEIS

Dies funktioniert nur, wenn **MIDI-Aufnahmemodus** auf **Mischen** oder **Ersetzen** eingestellt ist.

Linke Trennlinie

Linke Trennlinie



Werkzeuge, die links von der Trennlinie platziert werden, werden immer angezeigt.

Automatischer Bildlauf

Automatischer Bildlauf



Der Projekt-Positionszeiger bleibt während der Wiedergabe sichtbar.

Akustisches Feedback

Akustisches Feedback



Gibt einzelne Noten automatisch wieder, wenn Sie sie verschieben oder transponieren, oder wenn Sie sie durch Einzeichnen erzeugen.

Werkzeugschalter

Objektauswahl



Wählt Events und Parts aus.

Note einfügen



Fügt Noten ein.

Löschen



Löscht Events.

Trennen



Trennt Events.

Kleben



Klebt Events derselben Tonhöhe zusammen.

Text einfügen



Fügt Text ein.

Anschl. neu

Anschlagstärke neue Noten

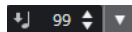

Hier können Sie die Anschlagstärke für neue Noten angeben.

Raster

Rastermodus



Ermöglicht es Ihnen, einen der folgenden Rastertypen auszuwählen:

- **Raster** richtet Events am Raster aus, das im Einblendmenü **Quantisierungs-Presets** ausgewählt ist.
- **Relatives Raster** behält beim Ausrichten von Events am Raster die relativen Positionen bei.

Quantisierung

Quantisierung anwenden



Wendet die Quantisierungseinstellungen an.

Quantisierungs-Presets



Hiermit können Sie ein Quantisierungs- oder Groove-Preset auswählen.

Näherungsweise Quantisierung ein/aus



Aktiviert/Deaktiviert die näherungsweise Quantisierung.

Quantisierungsfeld öffnen



Öffnet das **Quantisierungsfeld**.

Längenquantisierung

Längenquantisierung

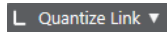

Hiermit können Sie einen Wert für die Quantisierung von Event-Längen einstellen.

Step-/MIDI-Eingabe

Eingabe über Computertastatur



Aktiviert/Deaktiviert die Eingabe über die Computertastatur.

Step-Eingabe



Aktiviert/Deaktiviert die MIDI-Step-Eingabe.

MIDI-Eingabe



Aktiviert/Deaktiviert die MIDI-Eingabe und die Eingabe von Note-Expression-Daten über MIDI.

Einfüge-Modus (spätere Events werden verschoben)



Verschiebt alle Noten-Events rechts von der Step-Eingabe-Position nach rechts, um beim Einfügen von Noten Platz für das eingefügte Event zu schaffen.

HINWEIS

Dies funktioniert nur, wenn **Step-Eingabe** aktiviert ist.

Tonhöhe aufnehmen



Bezieht beim Einfügen von Noten die Tonhöhe mit ein.

Note-On-Anschlagstärke aufnehmen



Bezieht beim Einfügen von Noten die Note-On-Anschlagstärke mit ein.

Ausklingstärke aufnehmen



Bezieht beim Einfügen von Noten die Ausklingstärke mit ein.

Rechte Trennlinie

Rechte Trennlinie



Hiermit können Sie die rechte Trennlinie nutzen. Werkzeuge, die rechts von der Trennlinie platziert werden, werden immer angezeigt.

Fenster-Zonen

In separatem Fenster öffnen



Dieser Schalter ist im Editor in der unteren Zone verfügbar. Er öffnet den Editor in einem separaten Fenster.

In unterer Zone öffnen



Dieser Schalter ist im Editor-Fenster verfügbar. Er öffnet den Editor in der unteren Zone des **Projekt**-Fensters.

Linke Zone ein-/ausblenden



Blendet die linke Zone ein/aus.

Fenster-Layout einrichten



Hiermit können Sie das Fenster-Layout einrichten.

Werkzeugzeile einrichten



Öffnet ein Einblendmenü, in dem Sie einstellen können, welche Elemente der Werkzeugzeile sichtbar sein sollen.

Statusanzeige

Die Statusanzeige wird unterhalb der Werkzeugzeile angezeigt. Sie zeigt wichtige Informationen über die Mausposition und die Akkordanzeige an. Wählen Sie die Noten aus, aus denen der Akkord besteht, so dass die Statusanzeige in der **Akkordanzeige** erscheint.

- Um die Statusanzeige ein-/auszublenden, klicken Sie in der Werkzeugzeile auf **Fenster-Layout einrichten** und aktivieren oder deaktivieren Sie **Statusanzeige**.

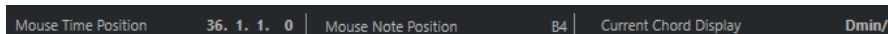

Der Ein/Aus-Status der Statusanzeige im Fenster **Noten-Editor** und im Editor in der unteren Zone sind voneinander unabhängig.

Maus-Zeitposition

Zeigt die genaue Zeitposition des Mauszeigers an, abhängig vom ausgewählten Lineal-Anzeigeformat. So können Sie Noten genau an bestimmten Zeitpositionen einfügen.

Maus-Notenposition

Zeigt die exakte Tonhöhe des Mauszeigers an. So können Sie Noten leichter an der richtigen Tonhöhe einfügen oder dorthin transponieren.

Aktuelle Akkordanzeige

Wenn sich der Positionszeiger über den Noten eines Akkords befindet, wird dieser Akkord hier angezeigt.

Infozeile

Auf der Infozeile werden Werte und Eigenschaften ausgewählter MIDI-Noten angezeigt. Wenn Sie mehrere Noten auswählen, werden die Informationen für die erste Note in Farbe angezeigt.

- Um die Infozeile ein- oder auszublenden, klicken Sie auf der Werkzeugzeile auf den Schalter **Fenster-Layout einrichten** und aktivieren oder deaktivieren Sie **Infozeile**.

Start	End	Length	Pitch	Velocity	Channel	Off Velocity	Release Length	Voice	Text
24. 4. 3. 40	25. 1. 1. 0	0. 0. 1. 80	F3	97	1	100	0. 0. 0. 0	--	

Der Ein/Aus-Status der Infozeile im **Noten-Editor** und im Editor in der unteren Zone sind voneinander unabhängig.

WEITERFÜHRENDE LINKS

[Lineal-Anzeigeformat ändern](#) auf Seite 546

Erweiterte Werkzeugzeile im Noten-Editor

Die erweiterte Werkzeugzeile enthält Schalter für Notenwerte und für die Enharmonische Verwechslung.

- Um die erweiterte Werkzeugzeile einzublenden, klicken Sie in der Werkzeugzeile auf **Fenster-Layout einrichten** und aktivieren Sie **Werkzeuge**.

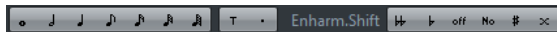

Notenwert-Schalter

Hier können Sie einen Notenwert für die Eingabe auswählen. Die Optionen  und  stehen Ihnen für triolische und punktierte Notenwerte zur Verfügung.

Der ausgewählte Notenwert wird im **Länge**-Feld in der Infozeile angezeigt.

Um alle ausgewählten Noten auf diesen Notenwert zu setzen, drücken Sie die **Strg-Taste/Befehlstaste** und klicken Sie auf einen Notenwert-Schalter.

Enharmonische Verwechslung

Mit diesen Funktionen können Sie einstellen, mit welchem Vorzeichen eine Note angezeigt wird. Mit dem **Off**-Schalter werden die Noten in den Originalzustand zurückversetzt. Die anderen Optionen sind **zwei bs**, **b**, **Nein** (es werden keine Vorzeichen verwendet, unabhängig von der Tonhöhe), **Kreuz** und **zwei Kreuze**.

WEITERFÜHRENDE LINKS

[Enharmonische Verwechslung](#) auf Seite 594

Notenanzeige

Im Hauptbereich des **Noten-Editors** werden die Noten der bearbeiteten Parts auf einem oder mehreren Systemen angezeigt. Parts auf unterschiedlichen Spuren werden auf unterschiedlichen Systemen dargestellt.



- Wenn Sie einen oder mehrere Parts auf derselben Spur bearbeiten, werden so viele dieser Parts wie möglich auf unterschiedlichen Notensystemen angezeigt – wie bei einer Partitur auf Papier.

- Wenn Sie Parts auf unterschiedlichen Spuren bearbeiten, werden diese in einem Partitursystem angezeigt. Ein Partitursystem besteht aus mehreren Notensystemen, die durch Taktstriche miteinander verbunden sind.
- Die Anzahl der auf dem Bildschirm angezeigten Takte hängt von der Größe des Fensters und der Anzahl der Noten pro Takt ab.
- Das Ende des letzten Parts ist durch einen doppelten Taktstrich gekennzeichnet.

Alle MIDI-Eingänge werden einer der Spuren zugewiesen, die als aktives Notensystem bezeichnet wird. Das aktive Notensystem ist durch ein Rechteck links neben dem Notenschlüssel gekennzeichnet.



- Um das aktive Notensystem zu wechseln, klicken Sie in das gewünschte Notensystem.

Bearbeitungsvorgänge im Noten-Editor

Dieser Abschnitt beschreibt grundsätzliche Bearbeitungsvorgänge im **Noten-Editor**.

Die Notendarstellung verbessern

Wenn Sie den **Noten-Editor** für einen in Echtzeit aufgenommenen Part öffnen, sieht das Notenbild auf den ersten Blick oft nicht so aus, wie Sie es erwarten würden. In diesem Fall können Sie den **Noten-Editor** so einstellen, dass kleinere Abweichungen im Timing des aufgenommenen Materials ignoriert werden und auf Anheb ein besser lesbares Notenbild erzeugt wird. Der **Notensystemeinstellungen**-Dialog bietet dazu Einstellungen an, die festlegen, wie das Programm die Noten darstellt.

Notensystemeinstellungen-Dialog

In diesem Dialog können Sie die Art und Weise verändern, wie Cubase Noten darstellt.

WICHTIG

Die in diesem Dialog vorgenommenen Einstellungen sind unabhängig für jedes Notensystem (Spur), gelten jedoch gemeinsam für ein Doppelsystem (Klaviernotation), das Sie mit der **Trennen**-Option erzeugt haben.

Führen Sie eine der folgenden Aktionen durch, um den **Notensystemeinstellungen**-Dialog zu öffnen:

- Wählen Sie ein Notensystem aus und wählen Sie dann **MIDI > Notation > Notensystemeinstellungen**.
- Doppelklicken Sie in den Bereich links vom Notensystem.

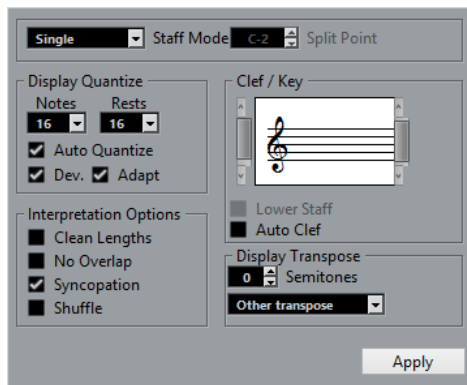

HINWEIS

Es wird immer die im **Tempospur**-Editor eingestellte Taktart verwendet. Diese Einstellungen sind für alle Spuren/Notensysteme immer gleich.

Systemart

Die **Systemart** legt fest, wie das Notensystem dargestellt wird.

- Wenn Sie **Einfach** wählen, werden alle Noten in demselben Notensystem angezeigt.
- Im **Trennen**-Modus wird der Part auf zwei Notensysteme aufgeteilt: eins mit Violin- und eins mit Bassschlüssel, wie bei der Klaviernotation.

Der **Trennpunkt**-Wert legt fest, wo die Trennung liegen soll. Noten, die diesen oder einen höheren Notenwert haben, werden im oberen Notensystem angezeigt und Noten unterhalb der Trennnote im unteren Notensystem.

Anzeigequantisierung

In diesem Bereich können Sie die Art und Weise verändern, wie Cubase Noten darstellt.

WICHTIG

Diese Einstellungen wirken sich nur auf die grafische Darstellung der Elemente im **Noten-Editor** aus. Sie betreffen nicht die MIDI-Wiedergabe.

Noten

Stellen Sie hier den kleinsten Notenwert und die kleinste Notenposition ein, die im Notenbild angezeigt werden soll. Die Einstellung sollte dem kleinsten Notenwert entsprechen, den Sie in der Partitur benötigen.

Wenn z. B. Noten auf ungeraden Sechzehntelnotenpositionen vorkommen, sollte der Notenwert im Anzeigequantisierung-Bereich auf Sechzehntelnoten eingestellt sein. Die mit einem **T** bezeichneten Werte beziehen sich auf triolische Noten. Die Einstellung für die **Auto-Quantisierung** hat teilweise Vorrang vor dieser Einstellung.

Pausen

Dieser Wert ist ein empfohlener Wert. Cubase zeigt keine Pausen an, die kleiner sind als der hier eingestellte Wert, außer es ist notwendig. Diese Einstellung legt auch fest, wie Notenlängen angezeigt werden. Stellen Sie hier den kleinsten Pausenwert ein, entsprechend dem kleinsten Notenwert (Länge), der für eine einzelne Note, die sich auf einer Zählzeit befindet, angezeigt werden soll.

Auto-Quantisierung

Dient dazu, das Notenbild so lesbar wie möglich zu gestalten. Dank **Auto-Quantisierung** können Sie gerade und triolische Notenwerte im selben Part verwenden. **Auto-Quantisierung** berücksichtigt auch den Wert für die

Anzeigequantisierung. Wenn für eine Note oder Gruppe von Noten kein geeigneter Notenwert gefunden werden kann, wird für diese Noten der eingestellte Quantisierungswert verwendet.

Schalten Sie diese Option generell nur dann ein, wenn Ihre Musik gerade Noten und Triolen enthält. Wenn der Part ungenau gespielt wurde und/oder sehr komplex ist, können Fehler bei der **Auto-Quantisierung** auftreten.

Abw.

Wenn diese Option aktiviert ist, werden Triolen und gerade Noten auch dann erkannt, wenn sie sich nicht hundertprozentig auf der Zählzeit befinden. Wenn Sie jedoch die Triolen und geraden Noten durch Quantisierung oder manuelle Eingabe perfekt aufgenommen haben, deaktivieren Sie diese Option.

Diese Option ist nur verfügbar, wenn die **Auto-Quantisierung** aktiviert ist.

Anpassen

Wenn diese Option aktiviert ist, leitet das Programm beim Erkennen eines triolischen Notenwerts daraus ab, dass sich in der Nähe einer Triole auch weitere Triolen befinden dürften. Schalten Sie diese Option ein, wenn sonst nicht alle Triolen erkannt werden.

Diese Option ist nur verfügbar, wenn die **Auto-Quantisierung** aktiviert ist.

Schlüssel/Tonart

In diesem Bereich können Sie den Schlüssel und die Tonart einstellen.

Schlüssel/Tonart-Anzeige

Hiermit können Sie den Schlüssel oder die Tonart mittels Scrollbar einstellen.

Unteres System

Stellt Schlüssel und Tonart für das untere System ein.

Schlüssel automatisch

Wenn diese Option aktiviert ist, versucht Cubase, den richtigen Schlüssel aus der Tonhöhe der Musikdaten abzuleiten.

Darstellungstransponierung

In diesem Bereich können Sie für jedes Notensystem (jede Spur) eine separate Darstellungstransponierung wählen. Dadurch werden die Noten im Notenbild transponiert, ohne dass sich dies auf die Wiedergabe auswirkt. So können Sie ein komplexes Projekt mit vielen Notensystemen aufnehmen und wiedergeben und trotzdem jedes Instrument in der eigenen Transponierung erfassen.

Halbtöne

Hier können Sie manuell einen Wert für die Darstellungstransponierung angeben.

Instrument

Hier wählen Sie das Instrument aus, für das Sie eine Notation erstellen möchten.

Interpret. Optionen

In diesem Bereich können Sie zusätzliche Einstellungen vornehmen, welche die Darstellung des Notenbilds beeinflussen.

Längen säubern

Wenn diese Option aktiviert ist, werden alle Noten, die als Akkorde erkannt werden, mit identischer Länge angezeigt. Längere Noten werden kürzer angezeigt, als sie erklingen. Noten mit kurzen Überlappungsbereichen werden abgeschnitten. Die ist ähnlich wie die Funktion **Keine Überlappung**; der Effekt ist jedoch subtiler.

Keine Überlappung

Wenn diese Option aktiviert ist, werden Überlappungen zwischen Noten nicht angezeigt. Am gleichen Punkt beginnende kurze und lange Noten können so ohne Haltebögen dargestellt werden. Die längeren Noten werden in der Darstellung gekürzt. So ist das Notenbild besser lesbar.

Ein Beispieltakt, wenn **Keine Überlappung** deaktiviert ist:



Ein Beispieltakt, wenn **Keine Überlappung** aktiviert ist:



Synkopen

Wenn diese Option aktiviert ist, werden synkopierte Noten lesbarer dargestellt.

Eine punktierte Viertelnote am Ende eines Takts, wenn **Synkopen** deaktiviert ist:



Eine punktierte Viertelnote am Ende eines Takts, wenn **Synkopen** aktiviert ist:

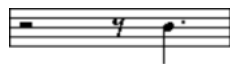

Shuffle

Wenn diese Option aktiviert ist und Sie einen Shuffle gespielt haben, wird der Beat als gerade Zählzeiten dargestellt, nicht als Triolen. Dies ist sehr verbreitet in der Jazz-Notierung.

Quantisierungswert

Wenn Sie den Mauszeiger über die Partitur bewegen, folgt die Anzeige im Feld **Maus-Zeitposition** in der Statusanzeige Ihrer Bewegung und zeigt die aktuelle Position in Takten, Zählzeiten, Sechzehntelnoten und Ticks an.

Der Quantisierungswert steuert die Positionierung auf dem Bildschirm. Wenn dieser Wert z. B. auf 1/8 eingestellt ist, können Sie Noten nur an Achtel-, Viertel- oder halben Notenpositionen oder an Taktstrichen einfügen oder dorthin verschieben.

Sie sollten den Quantisierungswert daher auf den kleinsten Notenwert einstellen, der in Ihrer Partitur vorkommen soll. Sie können natürlich weiterhin Noten mit größeren Werten einfügen. Wenn Sie den Quantisierungswert jedoch zu klein wählen, kommt es leichter zu Fehlpositionierungen.



Wenn der Quantisierungswert auf 1/8 eingestellt ist, können Sie Noten nur an Achtelnotenpositionen eingeben.

Sie können das **Quantisierungsfeld** verwenden, um andere Quantisierungswerte, unregelmäßige Raster usw. einzustellen.

Noten erzeugen

In der Notenanzeige können Sie mit dem Werkzeug **Note einfügen** Noten erzeugen. Dazu müssen Sie jedoch erst den Notenwert (die Länge) und den Abstand einstellen.

VORGEHENSWEISE

1. Stellen Sie den Notenwert mit einer der folgenden Methoden ein:
 - Klicken Sie auf die Notensymbole in der erweiterten Werkzeugzeile.

- Wählen Sie eine Option aus dem **Längenquantisierung**-Einblendmenü auf der Werkzeugzeile.
2. Wählen Sie das Werkzeug **Note einfügen** aus.
Wenn Sie den Notenwert durch Klicken auf das entsprechende Symbol in der erweiterten Werkzeugzeile ausgewählt haben, wird automatisch das **Note**-Werkzeug ausgewählt.
 3. Öffnen Sie das Einblendmenü **Quantisierungs-Presets** und wählen Sie einen Quantisierungswert aus.
 4. Bewegen Sie die Maus über die gewünschte Position im Notensystem.
Die Position wird in der Anzeige **Maus-Zeitposition** auf der Statusanzeige angezeigt. Die Position rastet auf dem Raster ein, das durch den Quantisierungswert festgelegt wurde.
 5. Bewegen Sie die Maus nach oben/unten, um die richtige Tonhöhe zu finden.
Im Feld **Maus-Notenposition** in der Statusanzeige wird die Tonhöhe an der Position des Mauszeigers angezeigt.
 6. Klicken Sie auf das Notensystem.
-

ERGEBNIS

Die Note wird in der Partitur angezeigt. Die Noten, die Sie einfügen, erhalten den Anschlagstärkewert, der auf der Werkzeugzeile im Feld **Anschlagstärke neue Noten** eingestellt ist.

HINWEIS

Wenn die eingegebenen Noten den falschen Notenwert zu haben scheinen, sollten Sie die Einstellungen der **Anzeigequantisierung** korrigieren. Sie geben zum Beispiel 1/32-Note ein, die als 1/16-Note dargestellt wird.

WEITERFÜHRENDE LINKS

[Anschlagstärkewerte einstellen](#) auf Seite 552

[Anzeigequantisierung](#) auf Seite 590

Noten verschieben und transponieren

VORGEHENSWEISE

1. Öffnen Sie das Einblendmenü **Quantisierungs-Presets** und wählen Sie einen Quantisierungswert aus.
 2. Wenn Sie die Tonhöhe der Note beim Verschieben hören möchten, aktivieren Sie auf der Werkzeugzeile **Akustisches Feedback**.
 3. Wählen Sie die Noten aus, die Sie verschieben möchten.
 4. Klicken Sie auf eine der ausgewählten Noten und ziehen Sie sie an eine neue Position bzw. Tonhöhe.
Beim horizontalen Verschieben rasten die Noten automatisch auf den Positionen ein, die dem Quantisierungswert entsprechen. In der Mauspositionsanzeige der Werkzeugzeile sehen Sie, an welcher Position bzw. Tonhöhe die Note eingefügt wird.
Um das Verschieben auf eine Bewegungsrichtung zu beschränken, halten Sie beim Ziehen die **Strg-Taste/Befehlstaste** gedrückt.
-

Noten kopieren

VORGEHENSWEISE

1. Öffnen Sie das Einblendmenü **Quantisierungs-Presets** und wählen Sie einen Quantisierungswert aus.

2. Wählen Sie die Noten aus, die Sie kopieren möchten.
 3. Halten Sie die **Alt-Taste** gedrückt und ziehen Sie die Kopien der Noten an ihre neue Position.
Um das Verschieben auf eine Bewegungsrichtung zu beschränken, halten Sie beim Ziehen die **Strg-Taste/Befehlstaste** gedrückt.
-

Notenlänge ändern

Die dargestellte Notenlänge entspricht nicht notwendigerweise der tatsächlichen Notenlänge. Sie ist auch von den **Anzeigequantisierung**-Einstellungen für Noten und Pausen im **Notensystemeinstellungen**-Dialog abhängig. Dies sollten Sie bedenken, wenn Sie die Länge einer Note verändern.

Sie können die Länge einer Note folgendermaßen ändern:

- Wählen Sie die zu ändernden Noten aus und klicken Sie mit gedrückter **Strg-Taste/Befehlstaste** auf eines der Notensymbole auf der erweiterten Werkzeugzeile.
Alle ausgewählten Noten erhalten die Länge der Note, auf die Sie geklickt haben.
- Wählen Sie die zu ändernden Noten aus und bearbeiten Sie die Längenwerte auf der Infozeile.

WEITERFÜHRENDE LINKS

[Die Notendarstellung verbessern](#) auf Seite 589

[Noten-Events in der Infozeile bearbeiten](#) auf Seite 551

Noten-Events trennen und zusammenkleben

- Um zwei durch einen Haltebogen verbundene Noten zu trennen, klicken Sie mit dem **Trennen**-Werkzeug auf den angebundenen Notenkopf.
- Das Notenpaar wird unter Berücksichtigung der Notenwerte der beiden Teilnoten getrennt.
- Um eine Note mit der nächsten Note derselben Tonhöhe zu verbinden, klicken Sie mit dem **Kleben**-Werkzeug auf eine Note.

Enharmonische Verwechslung

Sie können eine enharmonische Verwechslung auf Noten anwenden, die nicht mit den gewünschten Vorzeichen angezeigt werden.

VORGEHENSWEISE

1. Wählen Sie die Noten aus, für die Sie die Darstellung umschalten möchten.
 2. Klicken Sie auf der erweiterten Werkzeugzeile auf einen der Schalter für die Enharmonische Verwechslung.
-

WEITERFÜHRENDE LINKS

[Erweiterte Werkzeugzeile im Noten-Editor](#) auf Seite 588

Notenhäse umkehren

Die Richtung der Notenhäse wird automatisch je nach Tonhöhe ausgewählt. Sie können die Notenhalsrichtung aber auch manuell ändern.

VORGEHENSWEISE

1. Wählen Sie die Noten aus, deren Notenhäse Sie umkehren möchten.
 2. Wählen Sie **MIDI > Notation > Notenhäse umkehren**.
-

Mit Text arbeiten

Mit dem **Text**-Werkzeug können Sie Kommentare, Artikulation und Spielanweisungen sowie anderen Text an einer beliebigen Stelle in der Notendarstellung eingeben.

Text hinzufügen

VORGEHENSWEISE

1. Wählen Sie auf der Werkzeugzeile das **Text**-Werkzeug aus.
 2. Klicken Sie an eine beliebige Stelle in der Partitur.
Ein blinkender Cursor zeigt an, dass Sie Text eingeben können.
 3. Geben Sie den Text ein und drücken Sie die **Eingabetaste**.
-

Text bearbeiten

- Um bestehenden Text zu bearbeiten, doppelklicken Sie mit dem **Objektauswahl**-Werkzeug darauf.
Das Textfeld wird für die Bearbeitung geöffnet. Mit der **Pfeil-nach-oben-Taste**, **Pfeil-nach-unten-Taste**, **Pfeil-nach-links-Taste** und der **Pfeil-nach-rechts-Taste** können Sie den Mauszeiger verschieben, und mit der **Entf-Taste** oder der **Rücktaste** können Sie Zeichen löschen. Drücken Sie die **Eingabetaste**, wenn Sie fertig sind.
- Um Textblöcke zu löschen, wählen Sie diese mit dem **Objektauswahl**-Werkzeug aus und drücken Sie die **Rücktaste** oder die **Entf-Taste**.
- Um einen Textblock zu verschieben, ziehen Sie ihn an eine neue Position.
- Um einen Textblock zu duplizieren, drücken Sie die **Alt-Taste** und ziehen Sie die Kopie an eine neue Position.

Schriftart, -größe und -stil auswählen

Sie können Schriftart, Schriftgröße und Schriftstil des Texts einstellen, den Sie in der Notenanzeige hinzugefügt haben.

VORGEHENSWEISE

1. Führen Sie eine der folgenden Aktionen durch:
 - Um die Einstellungen für einen bestimmten Textblock zu ändern, klicken Sie auf den Text mit dem **Objektauswahl**-Werkzeug.
 - Um die Standardeinstellung für alle neuen Textblöcke einzustellen, heben Sie ggf. die Auswahl für alle Textblöcke auf und ändern Sie dann die Einstellungen.
 2. Wählen Sie **MIDI > Notation > Schriftart einstellen**.
 3. Nehmen Sie die Einstellungen im **Schriftart**-Dialog vor.
 4. Klicken Sie auf **Übernehmen**.
 5. Optional: Wählen Sie einen weiteren Textblock aus, nehmen Sie die Einstellungen vor, und klicken Sie auf **Übernehmen**.
-

Dialog Schriftart einstellen

In diesem Dialog können Sie die Schriftart, Schriftgröße und den Schriftstil des Texts auswählen, den Sie in der Notenanzeige hinzugefügt haben.

- Um den Dialog **Schriftart einstellen** zu öffnen, wählen Sie **MIDI > Notation > Schriftart einstellen**.

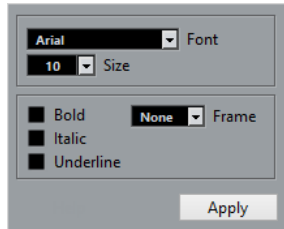

Schrift

Hier können Sie die Schriftart für den Text angeben. Wie viele und welche Schriftarten angezeigt werden, hängt davon ab, welche Schriftarten Sie auf Ihrem Computer installiert haben.

WICHTIG

Verwenden Sie nicht die Steinberg-Schriften. Diese eignen sich nicht für normalen Text, denn es handelt sich um Spezialetchriften, die z. B. für die Symbole des Noten-Editors verwendet werden.

Größe

Die Schriftgröße des eingefügten Texts.

Rahmen

Hiermit kann der Text in einem rechteckigen oder ovalen Rahmen dargestellt werden.

Textstil-Optionen

Legen fest, ob der Text fettgedruckt, kursiv und/oder unterstrichen dargestellt werden soll.

Noten ausdrucken

VORGEHENSWEISE

1. Öffnen Sie die Parts, die Sie drucken möchten, im **Noten-Editor**.
2. Wählen Sie **Datei > Seite einrichten** und stellen Sie sicher, dass alle Ihre Druckereinstellungen richtig sind.

WICHTIG

Wenn Sie Ihre Einstellungen für das Papierformat, den Vergrößerungsfaktor und die Seitenränder jetzt ändern, ändert sich unter Umständen die Darstellung der Partitur.

3. Klicken Sie auf **OK**.
 4. Wählen Sie **Datei > Drucken**.
 5. Nehmen Sie Ihre Einstellungen im **Drucken**-Dialog vor.
 6. Klicken Sie auf **Drucken**.
-

Schlagzeug-Editor

Der **Schlagzeug-Editor** ist der Editor zum Bearbeiten von Schlagzeug- oder Percussion-Parts.

Sie können den **Schlagzeug-Editor** in einem separaten Fenster oder in der unteren Zone des **Projekt**-Fensters öffnen. Das Öffnen des **Schlagzeug-Editors** in der unteren Zone des **Projekt**-Fensters ist nützlich, wenn Sie aus einer festen Zone des **Projekt**-Fensters auf die Funktionen des **Schlagzeug-Editors** zugreifen möchten.

Auf folgende Arten können Sie einen MIDI-Part im **Schlagzeug-Editor** öffnen:

- Wählen Sie im **Projekt**-Fenster einen MIDI-Part aus und wählen Sie **MIDI > Schlagzeug-Editor öffnen**.

Wenn der MIDI-Spur eine Drum-Map zugewiesen ist und **Editor-Inhalt folgt Event-Auswahl** sowie **Schlagzeug-Editor verwenden, wenn Drum-Map zugewiesen ist** im **Programmeinstellungen**-Dialog (**Editoren**-Seite) aktiviert sind, können Sie einen MIDI-Part auf folgende Arten im **Schlagzeug-Editor** öffnen:

- Doppelklicken Sie im **Projekt**-Fenster auf einen MIDI-Part.
- Wählen Sie einen MIDI-Part im **Projekt**-Fenster aus und drücken Sie die **Eingabetaste** oder **Strg-Taste/Befehlstaste-E**.
- Wählen Sie im **Projekt**-Fenster einen MIDI-Part aus und wählen Sie **MIDI > Schlagzeug-Editor öffnen**.
- Weisen Sie im **Tastaturbefehle**-Dialog in der **Editoren**-Kategorie einen Tastaturbefehl für **Schlagzeug-Editor öffnen** zu. Wählen Sie im **Projekt**-Fenster einen MIDI-Part aus und verwenden Sie den Tastaturbefehl.

HINWEIS

Wenn Sie **MIDI > Editor-Einstellungen einrichten** auswählen, wird der **Programmeinstellungen**-Dialog auf der **Editoren**-Seite geöffnet. Legen Sie in den Einstellungen fest, ob der **Schlagzeug-Editor** in einem separaten Fenster oder in der unteren Zone des **Projekt**-Fensters geöffnet werden soll.

Das Fenster **Schlagzeug-Editor**:

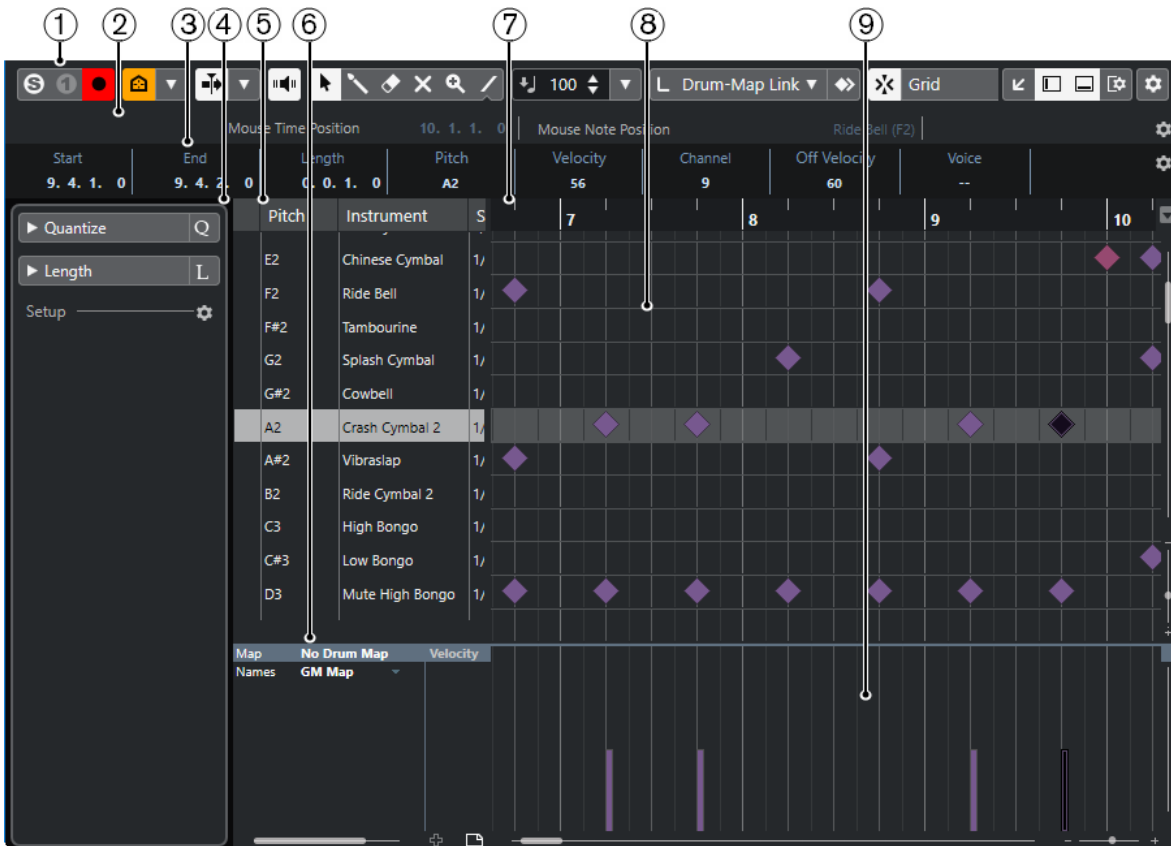

Der **Schlagzeug-Editor** befindet sich in der unteren Zone des **Projekt-Fensters**:



Der **Schlagzeug-Editor** ist in verschiedene Bereiche aufgeteilt:

- 1 **Werkzeugzeile**
Enthält Werkzeuge und Einstellungen.

- 2 Statusanzeige**
Informiert über die Maus-Zeitposition und die Maus-Notenposition.
- 3 Infozeile**
Zeigt Informationen über das ausgewählte Event an.
- 4 Inspector**
Enthält Werkzeuge und Funktionen für die Arbeit mit MIDI-Daten.
- 5 Liste der Schlagzeugklänge**
Listet alle Schlagzeugklänge auf.
- 6 Drum-Map**
Hier können Sie die Drum-Map für die bearbeitete Spur oder eine Liste von Schlagzeugklangnamen auswählen.
- 7 Lineal**
Stellt die Zeitleiste dar.
- 8 Notenanzeige**
Enthält ein Raster, in dem Noten angezeigt werden.
- 9 Controller-Anzeige**
Der Bereich unterhalb der Notenanzeige besteht aus einer oder mehreren Controller-Spuren.

HINWEIS

Sie können die Statusanzeige, die Infozeile und die Controller-Spuren aktivieren/deaktivieren, indem Sie in der Werkzeugzeile auf **Fenster-Layout einrichten** klicken und die entsprechenden Optionen aktivieren/deaktivieren.

Schlagzeug-Editor-Werkzeugzeile

Die Werkzeugzeile enthält Werkzeuge und verschiedene Einstellungen für den **Schlagzeug-Editor**.

- Um Werkzeugzeilenelemente einzublenden oder auszublenden, klicken Sie mit der rechten Maustaste auf die Werkzeugzeile und aktivieren oder deaktivieren Sie die Elemente.

Solo/Feedback

Nur Instrument wiedergeben (erfordert Drum-Map)



Schaltet das Instrument bei der Wiedergabe solo.

HINWEIS

Dies funktioniert nur, wenn eine Drum-Map zugewiesen ist.

Solo-Editor



Stellt den Editor während der Wiedergabe solo, wenn der Editor im Vordergrund ist.

Im Editor aufnehmen



Ermöglicht die Aufnahme von MIDI-Daten im Editor, wenn der Editor im Vordergrund ist.

HINWEIS

Dies funktioniert nur, wenn **MIDI-Aufnahmemodus** auf **Mischen** oder **Ersetzen** eingestellt ist.

Linke Trennlinie

Linke Trennlinie



Hiermit können Sie die linke Trennlinie nutzen. Werkzeuge, die links von der Trennlinie platziert werden, werden immer angezeigt.

Schlagzeug-Sound-Sichtbarkeit

Schlagzeug-Sichtbarkeits-Agenten



Ermöglicht es Ihnen, zu bestimmen, welche Schlagzeugklänge in der Liste der Schlagzeugklänge angezeigt werden.

Automatischer Bildlauf

Automatischer Bildlauf



Der Projekt-Positionszeiger bleibt während der Wiedergabe sichtbar.

Einstellungen für automatischen Bildlauf auswählen



Hier können Sie **Seite umblättern** oder **Stabiler Positionszeiger** und **Automatischen Bildlauf während der Bearbeitung aufheben** aktivieren.

Akustisches Feedback

Akustisches Feedback



Gibt einzelne Noten automatisch wieder, wenn Sie sie verschieben oder transponieren, oder wenn Sie sie durch Einzeichnen erzeugen.

Werkzeugschalter

Objektauswahl



Wählt Events und Parts aus.

Schlagzeugstock



Zeichnet Schlagzeug-Events.

Löschen



Löscht Events.

Stummschalten



Schaltet Events stumm.

Zoom



Zoomt ein. Halten Sie die **Alt-Taste** gedrückt und klicken Sie, um die Darstellung zu verkleinern.

Linie



Erzeugt eine zusammenhängende Folge von Noten-Events.

Controller automatisch auswählen

Controller automatisch auswählen



Wählt Controller-Daten der ausgewählten MIDI-Noten automatisch aus.

Spur-Loop

Spur-Loop



Aktiviert/Deaktiviert die Spur-Loop.

Kicker

Anfang nach links



Verlängert das ausgewählte Event durch Verschieben des Startpunkts nach links.

Anfang nach rechts



Verkürzt das ausgewählte Event durch Verschieben des Startpunkts nach rechts.

Event nach links



Verschiebt das ausgewählte Event nach links.

Event nach rechts



Verschiebt das ausgewählte Event nach rechts.

Endpunkt nach links



Verkürzt das ausgewählte Event durch Verschieben des Endpunkts nach links.

Endpunkt nach rechts



Verlängert das ausgewählte Event durch Verschieben des Endpunkts nach rechts.

Transponieren

Aufwärts



Transponiert das ausgewählte Event um einen Halbton nach oben.

Abwärts



Transponiert das ausgewählte Event um einen Halbton nach unten.

Mehr nach oben



Transponiert das ausgewählte Event um eine Oktave nach oben.

Mehr nach unten



Transponiert das ausgewählte Event um eine Oktave nach unten.

Anschl. neu

Anschlagstärke neue Noten



Hier können Sie die Anschlagstärke für neue Noten angeben.

Notenlänge

Einfüge-Länge

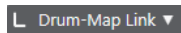

Ermöglicht es Ihnen, eine Länge für neu erstellte Noten festzulegen.

Notenlänge anzeigen ein/aus



Zeigt Schlagzeugnoten als Rechtecke an, die die Notenlänge angeben.

Raster

Raster Ein/Aus



Aktiviert/Deaktiviert die **Raster**-Funktion.

Rastermodus



Ermöglicht es Ihnen, einen der folgenden Rastertypen auszuwählen:

- **Raster** richtet Events am Raster aus, das im Einblendmenü **Quantisierungs-Presets** ausgewählt ist.
- **Relatives Raster** behält beim Ausrichten von Events am Raster die relativen Positionen bei.
- **Events** richtet Events am Anfang oder am Ende anderer Events aus.
- **Umsortieren** ändert die Reihenfolge von Events, wenn Sie ein Event links oder rechts neben andere Events ziehen.
- **Magnetischer Positionszeiger** richtet Events an der Position des Positionszeigers aus.
- **Raster + Positionszeiger** richtet Events an dem im Einblendmenü **Quantisierungs-Presets** ausgewählten Quantisierungs-Raster oder an der Position des Positionszeigers aus.
- **Events + Positionszeiger** richtet Events am Anfang oder am Ende anderer Events oder an der Position des Positionszeigers aus.

- **Raster + Events + Positionszeiger** richtet Events an dem im Einblendmenü **Quantisierungs-Presets** ausgewählten Quantisierungs-Raster, am Anfang oder am Ende anderer Events oder an der Position des Positionszeigers aus.

Rastertyp



Ermöglicht es Ihnen, einen der folgenden Rastertypen auszuwählen:

- **Quantisierung** aktiviert ein Raster, in dem Events an dem Wert ausgerichtet werden, der im Menü **Quantisierungs-Presets** ausgewählt ist.
- **An Zoom anpassen** aktiviert ein Raster, in dem Events an der Zoomstufe ausgerichtet werden.
- **Raster aus Drum-Map übernehmen** aktiviert ein Raster, in dem Events an dem **Raster**-Wert ausgerichtet werden, der in der Drum-Map ausgewählt ist.

Quantisierung

Quantisierung anwenden



Wendet die Quantisierungseinstellungen an.

Quantisierungs-Presets



Hiermit können Sie ein Quantisierungs- oder Groove-Preset auswählen.

Näherungsweise Quantisierung ein/aus



Aktiviert/Deaktiviert die näherungsweise Quantisierung.

Quantisierungsfeld öffnen



Öffnet das **Quantisierungsfeld**.

Part-Auswahl und -Einstellungen

Part-Grenzen anzeigen



Hiermit können Sie Grenzen für den aktiven MIDI-Part innerhalb der linken und rechten Locatoren ein- und ausblenden.

Nur aktiven Part bearbeiten



Beschränkt Bearbeitungsvorgänge auf den aktiven Part.

Bearbeiteter Part

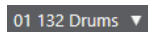

Zeigt alle Parts an, die ausgewählt waren, als Sie den Editor geöffnet haben, und ermöglicht es Ihnen, einen Part zu aktivieren.

Event-Farben

Event-Farben

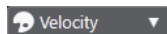

Hiermit können Sie Event-Farben auswählen.

Step-/MIDI-Eingabe

Step-Eingabe



Aktiviert/Deaktiviert die MIDI-Step-Eingabe.

MIDI-Eingabe/Eingabe von Note-Expression-Daten über MIDI



Aktiviert/Deaktiviert die MIDI-Eingabe und die Eingabe von Note-Expression-Daten über MIDI.

Einfüge-Modus (spätere Events werden verschoben)



Verschiebt alle Noten-Events rechts von der Step-Eingabe-Position nach rechts, um beim Einfügen von Noten Platz für das eingefügte Event zu schaffen.

HINWEIS

Dies funktioniert nur, wenn **Step-Eingabe** aktiviert ist.

Tonhöhe aufnehmen



Bezieht beim Einfügen von Noten die Tonhöhe mit ein.

Note-On-Anschlagstärke aufnehmen



Bezieht beim Einfügen von Noten die Note-On-Anschlagstärke mit ein.

Ausklingstärke aufnehmen



Bezieht beim Einfügen von Noten die Ausklingstärke mit ein.

Rechte Trennlinie

Rechte Trennlinie



Hiermit können Sie die rechte Trennlinie nutzen. Werkzeuge, die rechts von der Trennlinie platziert werden, werden immer angezeigt.

Fenster-Zonen

In separatem Fenster öffnen



Dieser Schalter ist im Editor in der unteren Zone verfügbar. Er öffnet den Editor in einem separaten Fenster.

In unterer Zone öffnen



Dieser Schalter ist im Editor-Fenster verfügbar. Er öffnet den Editor in der unteren Zone des **Projekt**-Fensters.

Linke Zone ein-/ausblenden



Blendet die linke Zone ein/aus.

Controller-Spuren ein-/ausblenden



Blendet die Controller-Spuren ein/aus.

Fenster-Layout einrichten



Hiermit können Sie das Fenster-Layout einrichten.

Werkzeugzeile einrichten



Öffnet ein Einblendmenü, in dem Sie einstellen können, welche Elemente der Werkzeugzeile sichtbar sein sollen.

WEITERFÜHRENDE LINKS

[Zoomen in MIDI-Editoren](#) auf Seite 546

Statusanzeige

Die Statusanzeige wird unterhalb der Werkzeugzeile angezeigt. Sie zeigt wichtige Informationen über die Maus an.

- Um die Statusanzeige anzuzeigen, klicken Sie in der Werkzeugzeile auf **Fenster-Layout einrichten** und aktivieren Sie **Statusanzeige**.

Mouse Time Position 1. 3. 1. 0 | Mouse Note Position Side Stick (C#1) | Track Loop Start 3. 3. 1. 0 | Track Loop End 1. 1. 1. 0

Der Ein/Aus-Status der Statusanzeige im **Schlagzeug-Editor** und im Editor in der unteren Zone sind voneinander unabhängig.

Maus-Zeitposition

Zeigt die genaue Zeitposition des Mauszeigers an, abhängig vom ausgewählten Lineal-Anzeigeformat. So können Sie Noten genau an bestimmten Zeitpositionen einfügen.

Maus-Notenposition

Zeigt die exakte Tonhöhe des Mauszeigers an. So können Sie Noten leichter an der richtigen Tonhöhe einfügen oder dorthin transponieren.

Spur-Loop-Anfang/Spur-Loop-Ende

Wenn in der Werkzeugzeile **Spur-Loop** aktiviert ist und Sie eine Loop einrichten, wird die Start-/Endposition angezeigt.

WEITERFÜHRENDE LINKS

[Schlagzeug-Editor-Werkzeugzeile](#) auf Seite 599

Infozeile

Auf der Infozeile werden Werte und Eigenschaften ausgewählter Events angezeigt. Wenn Sie mehrere Noten auswählen, werden die Informationen für die erste Note in Farbe angezeigt.

- Um die Infozeile anzuzeigen, klicken Sie in der Werkzeugzeile auf **Fenster-Layout einrichten** und aktivieren Sie **Infozeile**.

Start	End	Length	Pitch	Velocity
3. 1. 1. 0	3. 1. 2. 0	0. 0. 1. 0	Bass Drum (C1)	100
Channel	Off Velocity	Voice	Text	
9	64	--		

Längen- und Positionswerte werden in dem Format angezeigt, das für das Lineal eingestellt ist.

Der Ein/Aus-Status der Infozeile im **Schlagzeug-Editor** und im Editor in der unteren Zone sind voneinander unabhängig.

WEITERFÜHRENDE LINKS

[Noten-Events in der Infozeile bearbeiten](#) auf Seite 551

Inspector für den Schlagzeug-Editor

Der **Inspector** befindet sich links von der Spurliste. Der **Inspector** enthält Werkzeuge und Funktionen für die Arbeit mit MIDI-Daten.

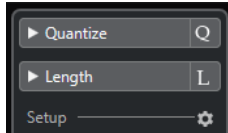

Quantisierung

Hier haben Sie Zugriff auf die wichtigsten Quantisierungsparameter. Diese entsprechen den Funktionen auf dem **Quantisierungsfeld**.

Länge

Enthält längenverändernde Optionen, ähnlich dem **Funktionen**-Untermenü des **MIDI**-Menüs.

- Um die Länge der ausgewählten MIDI-Events zu verändern (bzw. aller Events des aktiven Parts, wenn keine Events ausgewählt sind), verwenden Sie den Schieberegler **Länge skalieren/Legato skalieren**.
Wenn Sie den maximalen Wert einstellen, werden die Noten bis zum Anfang der jeweils nächsten Note verlängert.
- Klicken Sie auf **MIDI-Längen festsetzen** rechts vom Schieberegler **Länge skalieren/Legato skalieren**, um die neuen Längeneinstellungen dauerhaft zu speichern.
- Um den Abstand zwischen aufeinander folgenden Noten fein einzustellen, verwenden Sie den **Überlappung**-Schieberegler.
Bei **0 Ticks** verlängert der Schieberegler **Länge skalieren/Legato skalieren** jede Note genau bis zum Anfang der jeweils nächsten Note. Positive Werte führen zu überlappenden Noten und mit negativen Werten können Sie sicherstellen, dass zwischen den Noten Lücken verbleiben.
- Wenn Sie die **Legato**-Funktion oder den Schieberegler verwenden möchten, um eine Note genau bis zum Anfang der jeweils nächsten Note zu verlängern, aktivieren Sie **Zwischen ausgewählt**.
Diese Option ist identisch mit der Option **Legato-Modus: Nur zwischen ausgewählten Noten** im **Programmeinstellungen**-Dialog.

Einstellungen

Öffnet einen Dialog zum Bearbeiten der **Inspector**-Einstellungen für den Editor. Klicken Sie auf **Inspector einstellen** und wählen Sie **Einstellungen** aus dem Einblendmenü.

HINWEIS

Diese Bereiche sind auch für den Editor-**Inspector** für den Editor in der unteren Zone vorhanden.

WEITERFÜHRENDE LINKS

[Quantisierungsfeld](#) auf Seite 241

[Den Editor-Inspector öffnen](#) auf Seite 45

Notenanzeige

Die Notenanzeige des **Schlagzeug-Editors** enthält ein Raster, in dem Noten-Events angezeigt werden.

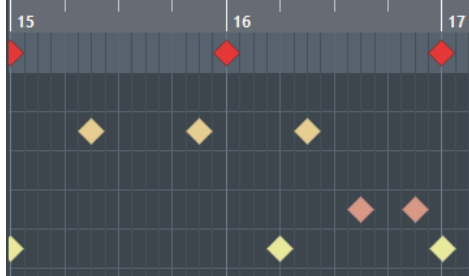

Die Noten werden als Rautensymbole angezeigt. Wenn Sie **Notenlänge anzeigen ein/aus** in der Werkzeugzeile aktivieren, werden Noten als Rechtecke angezeigt, die die Notenlänge angeben.

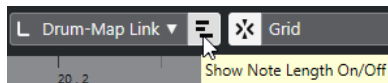

Die vertikale Position der Noten entspricht den Schlagzeugklängen links im Editor und die horizontale Position entspricht ihrer Zeitposition.

WEITERFÜHRENDE LINKS

[Schlagzeug-Editor-Werkzeugzeile](#) auf Seite 599

Controller-Anzeige

Im unteren Bereich des **Schlagzeug-Editors** befindet sich die Controller-Anzeige.

Sie besteht aus einer oder mehreren Controller-Spuren, auf denen eine der folgenden Eigenschaften oder Event-Arten angezeigt werden kann:

- Anschlagstärkewerte der Noten
- Pitchbend-Events
- Aftertouch-Events
- Poly-Pressure-Events
- Program-Change-Events
- SysEx-Events
- Beliebige kontinuierliche Controller-Events

Anschlagstärkewerte werden als vertikale Balken angezeigt, wobei längere Balken einen höheren Anschlagstärkewert darstellen. Jeder Balken gehört zu einer Note in der Notenanzeige. Längere Balken stellen höhere Anschlagstärkewerte dar.

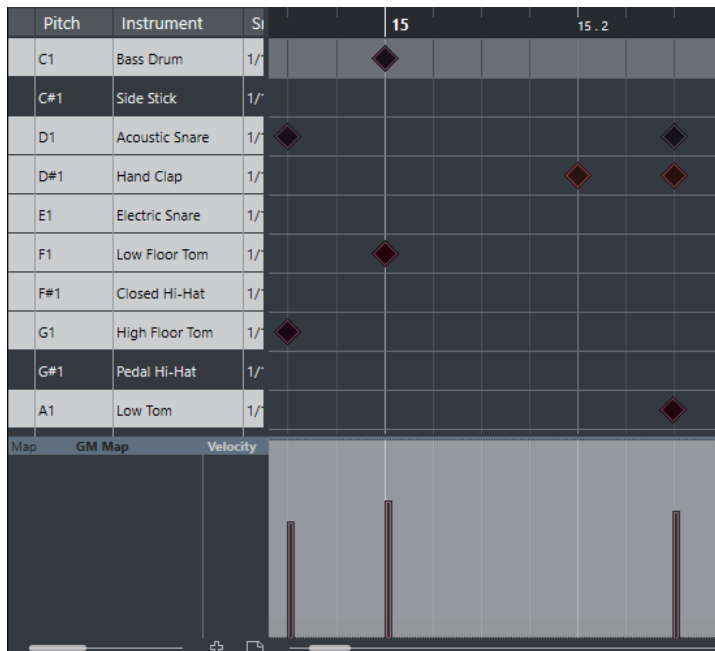

Events, mit Ausnahme von Anschlagstärkewerten, werden als Blöcke dargestellt. Die Höhe der Blöcke entspricht den Event-Werten. Der Anfang des Events ist durch einen Kurvenpunkt gekennzeichnet.

Wenn Sie in der Liste der Schlagzeugklänge eine Zeile auswählen, werden in der Controller-Anzeige nur die Anschlagstärkewerte angezeigt, die zu den Noten-Events auf dieser Zeile gehören.

Wenn Sie in der Liste der Schlagzeugklänge mehrere Zeilen auswählen, werden auf der Controller-Spur die Anschlagstärkewerte aller entsprechenden Noten angezeigt. Dies ist sinnvoll, wenn Sie die Controller-Werte verschiedener Schlagzeugklänge einander angleichen möchten.

HINWEIS

Im Gegensatz zu Noten-Events haben Controller-Events keinen Längenwert. Der Wert eines Events in der Anzeige ist immer bis zum darauf folgenden Event derselben Art gültig.

Liste der Schlagzeugklänge

Die Liste der Schlagzeugklänge listet alle Schlagzeugklänge dem Namen nach auf, und Sie können die Schlagzeugklangeinstellungen umfassend ändern.

Pitch	Instrument	Snap	Mute	I-Note	O-Not	Chan	Output
C1	Bass Drum	1/16		C1	C1	10	Track
C#1	Side Stick	1/16		C#1	C#1	10	Track
D1	Acoustic Snare	1/16	•	D1	D1	10	Track
D#1	Hand Clap	1/16		D#1	D#1	10	Track
E1	Electric Snare	1/16		E1	E1	10	Track
F1	Low Floor Tom	1/16		F1	F1	10	Track
F#1	Closed Hi-Hat	1/16		F#1	F#1	10	Track
G1	High Floor Tom	1/16		G1	G1	10	Track
G#1	Pedal Hi-Hat	1/16		G#1	G#1	10	Track
A1	Low Tom	1/16		A1	A1	10	Track

HINWEIS

Die Anzahl der verfügbaren Spalten in der Liste hängt davon ab, ob für die Spur eine Drum-Map ausgewählt ist.

Tonhöhe

Notennummer des Schlagzeugklangs.

Instrument

Der Name des Schlagzeugklangs.

Raster

Wird beim Eingeben und Bearbeiten von Noten verwendet.

Stummschalten

Hiermit können Sie Schlagzeugklänge stummschalten.

E-Note

Dies ist die Eingangs-Note für den Schlagzeugklang. Wenn Sie diese Note spielen, wird sie dem entsprechenden Schlagzeugklang zugewiesen und automatisch entsprechend der **Tonhöhe**-Einstellung des Klangs transponiert.

A-Note

Die MIDI-Ausgabenote, die gesendet wird, wenn der Schlagzeugklang wiedergegeben wird.

Kanal

Der MIDI-Kanal, auf dem der Schlagzeugklang wiedergegeben wird.

Ausgang

Der MIDI-Ausgang, auf dem der Schlagzeugklang wiedergegeben wird.

WEITERFÜHRENDE LINKS

[Noten und Schlagzeugklänge stummschalten](#) auf Seite 613

[Drum-Maps](#) auf Seite 613

Schlagzeug-Sichtbarkeits-Agenten-Menü

Die **Schlagzeug-Sichtbarkeits-Agenten** in der Werkzeugzeile des Schlagzeug-Editors ermöglichen es Ihnen, festzulegen, welche Schlagzeugklänge in der Liste der Schlagzeugklänge angezeigt werden.

- Um die Sichtbarkeits-Agenten zu öffnen, klicken Sie in der Werkzeugzeile auf **Schlagzeug-Sichtbarkeits-Agenten**.

Alle Drum-Sounds anzeigen

Zeigt alle Schlagzeugklänge an, die in der ausgewählten Drum-Map definiert sind.

HINWEIS

In diesem Modus können Sie die Reihenfolge der Liste der Schlagzeugklänge manuell bearbeiten.

Drum-Sounds mit Events anzeigen

Zeigt nur die Schlagzeugklänge an, für die im ausgewählten MIDI-Part Events verfügbar sind.

Vom Instrument verwendete Drum-Sounds anzeigen

Zeigt alle Schlagzeugklänge an, für die ein Pad usw. für das Instrument verwendet wird. Diese Option ist nur verfügbar, wenn das Instrument diese Information bereitstellen kann.

Drum-Sound-Liste umkehren

Kehrt die Reihenfolge der Klänge in der Liste der Schlagzeugklänge um.

Drum-Map und Namen-Menüs

Unterhalb der Liste der Schlagzeugklänge finden Sie Einblendmenüs, in denen Sie eine Drum-Map für die bearbeitete Spur oder (wenn keine Drum-Map ausgewählt ist) eine Liste mit Schlagzeugklangnamen auswählen können.



WEITERFÜHRENDE LINKS

[Drum-Maps](#) auf Seite 613

Bearbeitungsvorgänge im Schlagzeug-Editor

Dieser Abschnitt beschreibt allgemeine Bearbeitungsvorgänge im **Schlagzeug-Editor**.

Noten-Events einfügen

Sie können Noten-Events anhand des **Objektauswahl**-Werkzeugs oder des **Schlagzeugstock**-Werkzeugs einfügen.

VORAUSSETZUNGEN

Sie müssen die **Einfüge-Länge** in der Werkzeugzeile einstellen, um die Länge der eingefügten Note festzulegen. Wenn **Einfüge-Länge** auf **Wie Drum-Map** eingestellt ist, erhält die Note die Länge des **Rasterposition**-Werts, der für den Sound in der Liste der Schlagzeugklänge eingestellt ist. Sie haben das **Raster** aktiviert.

HINWEIS

Wenn Sie möchten, dass sie an Positionen gemäß der Einstellung **Quantisierungs-Presets** in der Werkzeugzeile einrastet, aktivieren Sie **Quantisierung**.

VORGEHENSWEISE

- Führen Sie eine der folgenden Aktionen durch:
 - Wählen Sie das **Objektauswahl**-Werkzeug aus und doppelklicken Sie in die Event-Anzeige.
 - Wählen Sie das **Schlagzeugstock**-Werkzeug aus und klicken Sie in die Event-Anzeige.

HINWEIS

Um vorübergehend vom **Objektauswahl**-Werkzeug auf das **Schlagzeugstock**-Werkzeug umzuschalten, halten Sie die **Alt-Taste** gedrückt.

ERGEBNIS

Ein Noten-Event wird eingefügt.

Mehrere Noten-Events einfügen

Sie können anhand des **Objektauswahl**-Werkzeugs oder des **Schlagzeugstock**-Werkzeugs mehrere Noten-Events mit derselben Tonhöhe einfügen.

VORAUSSETZUNGEN

Sie müssen die **Einfüge-Länge** in der Werkzeugzeile einstellen, um die Länge der eingefügten Note festzulegen. Wenn **Einfüge-Länge** auf **Wie Drum-Map** eingestellt ist, erhält die Note die Länge des **Rasterposition**-Werts, der für den Sound in der Liste der Schlagzeugklänge eingestellt ist. Sie haben das **Raster** aktiviert.

HINWEIS

Wenn Sie möchten, dass sie an Positionen gemäß der Einstellung **Quantisierungs-Presets** in der Werkzeugzeile einrastet, aktivieren Sie **Quantisierung**.

VORGEHENSWEISE

- Führen Sie eine der folgenden Aktionen durch:
 - Wählen Sie in der Werkzeugzeile das **Objektauswahl**-Werkzeug aus, doppelklicken Sie in die Event-Anzeige und ziehen Sie nach rechts.
 - Wählen Sie in der Werkzeugzeile das **Schlagzeugstock**-Werkzeug aus, klicken Sie in die Event-Anzeige und ziehen Sie nach rechts.
-

ERGEBNIS

Die Noten-Events werden eingefügt.

WEITERFÜHRENDE LINKS

[Schlagzeug-Editor-Werkzeugzeile](#) auf Seite 599

Notenwerte beim Einfügen von Noten ändern

Wenn Sie Noten-Events einfügen, können Sie bestimmte Notenwerte umgehend ändern.

- Um die Anschlagstärke der Noten zu ändern, ziehen Sie nach oben oder nach unten.
- Um die Tonhöhe der Noten zu ändern, halten Sie die **Alt-Taste** gedrückt und ziehen Sie nach oben oder nach unten.
- Um die Notenlänge zu ändern, ziehen Sie nach links oder nach rechts.

HINWEIS

Wenn Sie die Notenlänge im **Schlagzeug-Editor** ändern möchten, müssen Sie die **Raster**-Funktion deaktivieren und **Notenlänge anzeigen ein/aus** aktivieren. Andernfalls wird die Note wiederholt.

- Um die Zeitposition zu ändern, halten Sie die **Umschalttaste** gedrückt und ziehen Sie nach links oder nach rechts.

HINWEIS

Sie können die **Raster**-Funktion vorübergehend aktivieren/deaktivieren, indem Sie die **Strg-Taste/Befehlstaste** gedrückt halten.

Notenlänge ändern

Sie können die Notenlänge im Schlagzeug-Editor mit dem **Objektauswahl**-Werkzeug oder mit dem **Schlagzeugstock**-Werkzeug ändern.

VORAUSSETZUNGEN

Sie haben **Notenlänge anzeigen ein/aus** in der Werkzeugzeile des Schlagzeug-Editors aktiviert.

VORGEHENSWEISE

1. Bewegen Sie den Mauszeiger auf den Anfang oder das Ende der Note, die Sie bearbeiten möchten.
Der Mauszeiger wird zum Doppelpfeil.
 2. Ziehen Sie nach links oder rechts, um die Länge anzupassen.
Ein Infofeld mit dem aktuellen Längenwert wird angezeigt.
 3. Lassen Sie die Maustaste los.
-

ERGEBNIS

Die Notenlänge wird geändert. Dabei wird die **Raster**-Funktion berücksichtigt.

Noten-Events löschen

VORGEHENSWEISE

- Führen Sie eine der folgenden Aktionen durch:
 - Wählen Sie das **Löschen**-Werkzeug aus und klicken Sie auf das Event.
 - Wählen Sie das **Objektauswahl**-Werkzeug aus und doppelklicken Sie auf das Event.
 - Wählen Sie das **Schlagzeugstock**-Werkzeug aus und klicken Sie auf das Event.
-

ERGEBNIS

Das Noten-Event wird gelöscht.

Mehrere Noten-Events löschen

Sie können anhand des **Objektauswahl**-Werkzeugs oder des **Schlagzeugstock**-Werkzeugs mehrere Noten-Events mit derselben Tonhöhe löschen.

VORAUSSETZUNGEN

Um mehrere Noten-Events mit dem **Objektauswahl**-Werkzeug zu löschen, muss die **Raster**-Funktion aktiviert sein.

VORGEHENSWEISE

- Führen Sie eine der folgenden Aktionen durch:
 - Wählen Sie in der Werkzeugzeile das **Objektauswahl**-Werkzeug aus, doppelklicken Sie auf das erste Event, das Sie löschen möchten, und ziehen Sie nach rechts.
 - Wählen Sie in der Werkzeugzeile das **Schlagzeugstock**-Werkzeug aus, klicken Sie auf das erste Event, das Sie löschen möchten, und ziehen Sie nach rechts.
-

ERGEBNIS

Die Noten-Events werden gelöscht.

Noten und Schlagzeugklänge stummschalten

WICHTIG

Der Stummschalten-Status für Schlagzeugklänge ist Teil der Drum-Map. Er wirkt sich auch auf alle anderen Spuren aus, die diese Map verwenden.

- Um einzelne Noten stummzuschalten, klicken oder umschließen Sie sie mit dem **Stummschalten**-Werkzeug, oder wählen Sie **Bearbeiten > Stummschalten**.
- Um einen Schlagzeugklang in einer Drum-Map stummzuschalten, klicken Sie in die **Stummschalten**-Spalte für den jeweiligen Klang.

Pitch	Instrument	Snap	Mute	I-Note	O-Not	Chan	Output
C1	Bass Drum	1/16	■	C1	C1	10	Track
C#1	Side Stick	1/16	■	C#1	C#1	10	Track
D1	Acoustic Snare	1/16	■	D1	D1	10	Track
D#1	Hand Clap	1/16	□	D#1	D#1	10	Track

- Um alle anderen Schlagzeugklänge stummzuschalten, klicken Sie auf **Nur Instrument wiedergeben (erfordert Drum-Map)** in der Werkzeugzeile.

WEITERFÜHRENDE LINKS

[Auswählen einer Drum-Map für eine Spur](#) auf Seite 616

Drum-Maps

Ein Drum-Kit in einem MIDI-Instrument ist in der Regel ein Set von unterschiedlichen Schlagzeugklängen, bei dem jeder Schlagzeugklang mit einer anderen Taste gespielt wird. Beispielsweise sind die unterschiedlichen Klänge verschiedenen MIDI-Notennummern zugewiesen. Eine Taste gibt eine Bass-Drum wieder, eine andere eine Snare usw.

Die verschiedenen MIDI-Instrumente verwenden jeweils unterschiedliche Tastenzuweisungen. Dies kann zu Problemen führen, wenn Sie ein Drum-Pattern mit einem MIDI-Gerät erzeugt haben und es dann mit einem anderen MIDI-Gerät verwenden möchten. Wenn Sie die Geräte wechseln, ist es sehr wahrscheinlich, dass auch die Schlagzeugklänge vertauscht werden: Ihre Snare wird zu einem Ride-Becken, Ihre Hi-Hat zur Tom usw., weil die Schlagzeugklänge in den Instrumenten unterschiedlich verteilt sind.

Um dieses Problem zu lösen und verschiedene andere Aspekte von MIDI-Drum-Kits zu vereinfachen, z. B. die Verwendung von Schlagzeugklängen von unterschiedlichen Instrumenten im selben Drum-Kit, bietet Cubase Drum-Maps. Eine Drum-Map ist eine Liste von Schlagzeugklängen, in der eine Reihe von Einstellungen für die einzelnen Klänge vorgenommen werden können. Wenn Sie eine MIDI-Spur wiedergeben, für die Sie eine Drum-Map ausgewählt haben, werden die Noten von der Drum-Map gefiltert, bevor sie zum Instrument weitergeleitet werden. Unter anderem bestimmt die Drum-Map, welche MIDI-Notennummer für welchen Schlagzeugklang gesendet wird, d. h., welcher Klang vom MIDI-Gerät gespielt wird.

Wenn Sie dann Ihre Drum-Pattern auf einem anderen Gerät ausprobieren möchten, schalten Sie einfach auf die dazugehörige Drum-Map um, und Ihre Snare-Drum bleibt eine Snare-Drum.

Wenn immer dieselben Drum-Maps in Ihren Projekten verfügbar sein sollen, können Sie diese auch in das Standard-Projekt laden.

HINWEIS

Drum-Maps werden mit den Projektdateien gespeichert. Wenn Sie eine Drum-Map erzeugt oder bearbeitet haben, sollten Sie sie mit der **Speichern**-Funktion als separate XML-Datei auf Ihre Festplatte speichern, damit Sie sie auch in anderen Projekten verwenden können.

WEITERFÜHRENDE LINKS

[Projektvorlage als Datei speichern](#) auf Seite 79

Drum-Map-Einstellungen

In diesem Dialog können Sie Drum-Maps laden, erzeugen, bearbeiten und speichern.

- Um den Dialog **Drum-Map-Einstellungen** zu öffnen, wählen Sie **Drum-Map-Einstellungen** im **Map**-Einblendmenü oder im **MIDI**-Menü.



Die Liste auf der linken Seite zeigt die geladenen Drum-Maps an. Die Sounds und Einstellungen der ausgewählten Drum-Map werden auf der rechten Seite angezeigt.

HINWEIS

Die Einstellungen für die Schlagzeugklänge sind dieselben wie im **Schlagzeug-Editor**.

Ausgang

Hier können Sie den Ausgang für die Drum-Map-Klänge auswählen.

Liste der Schlagzeugklänge

In dieser Liste sind alle Schlagzeugklänge und ihre Einstellungen aufgeführt. Um einen Schlagzeugklang anzuhören, klicken Sie in die Spalte ganz links.

HINWEIS

Wenn Sie im Dialog **Drum-Map-Einstellungen** einen Schlagzeugklang anhören und für den Klang der MIDI-Ausgang **Standard** eingestellt ist, wird der MIDI-Ausgang verwendet, der unten im **Ausgang**-Einblendmenü ausgewählt ist. Wenn Sie im **Schlagzeug-Editor** einen Schlagzeugklang mit zugewiesenem Standard-Ausgang anhören, wird der MIDI-Ausgang verwendet, der für die Spur ausgewählt ist.

Das **Befehle**-Einblendmenü enthält die folgenden Optionen:

Neue Map

Fügt eine neue Drum-Map zum Projekt hinzu. Die Schlagzeugklänge werden »Sound 1, Sound 2« usw. benannt und alle Einstellungen sind auf die Standardwerte gesetzt. Die Map wird »Leere Map« benannt.

Um den Namen zu ändern, klicken Sie darauf und geben einen neuen Namen ein.

Neue Kopie

Fügt eine Kopie der ausgewählten Drum-Map hinzu und erzeugt so eine neue Drum-Map. Daraufhin können Sie die Schlagzeugklangeinstellungen dieser Kopie ändern und die Drum-Map in der Liste umbenennen.

Entfernen

Wenn Sie diese Option wählen, wird die ausgewählte Drum-Map aus dem Projekt entfernt.

Laden

Hier können Sie Drum-Maps in Ihr Projekt laden.

Speichern

Hier können Sie die Drum-Map, die in der Liste ausgewählt ist, auf der Festplatte speichern. Drum-Map-Dateien haben die Dateinamenerweiterung `.drm`.

WEITERFÜHRENDE LINKS

[Drum-Map-Einstellungen](#) auf Seite 615

[Kanal- und Ausgang-Einstellungen](#) auf Seite 616

Drum-Map-Einstellungen

Eine Drum-Map besteht aus Einstellungen für 128 Schlagzeugklänge.

- Um einen Überblick über diese Einstellungen zu bekommen, öffnen Sie den **Schlagzeug-Editor** und wählen Sie im **Map**-Einblendmenü die Map **GM Map** aus.

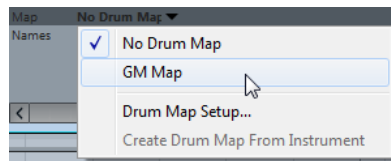

Die GM-Map ist dem General-MIDI-Standard entsprechend eingerichtet.

Sie können alle Drum-Map-Einstellungen außer der Tonhöhe direkt in der Liste der Schlagzeugklänge oder im Dialog **Drum-Map-Einstellungen** bearbeiten. Diese Änderungen beeinflussen alle Spuren, die die Drum-Map verwenden.

WEITERFÜHRENDE LINKS

[Liste der Schlagzeugklänge](#) auf Seite 608

[Drum-Map-Einstellungen](#) auf Seite 614

Drum-Maps aus virtuellen Instrumenten importieren

Sie können Ihre Drum-Map-Einstellungen auf eine Instrumentenspur importieren, die Groove Agent SE zugeordnet ist.

VORAUSSETZUNGEN

Um Ihre Drum-Map-Einstellungen auf eine Instrumentenspur zu importieren, muss die Spur Groove Agent SE oder einem anderen Schlagzeuginstrument zugeordnet sein, das Drum-Maps unterstützt.

VORGEHENSWEISE

1. Laden Sie ein Drum-Kit in Groove Agent SE.
2. Öffnen Sie im **Inspector** für die Spur das Einblendmenü **Drum-Maps** und wählen Sie **Drum-Map aus Instrument erzeugen**.

Die Drum-Map wird für das Kit erzeugt, das dem im **Inspector** ausgewählten MIDI-Port und -Kanal zugeordnet ist.

3. Öffnen Sie das Einblendmenü **Drum-Maps** erneut und wählen Sie **Drum-Map-Einstellungen**.
 4. Wählen Sie in der Liste links das Kit aus, das Sie im Instrument geladen haben.
-

ERGEBNIS

Die Sounds und Einstellungen des Instruments werden in den **Drum-Map-Einstellungen** angezeigt.

HINWEIS

Das Instrument und die Pattern-Pads werden in die Drum-Map exportiert. Wenn es Überschneidungen bei den Tasten gibt, werden die Pattern-Pads priorisiert, d. h., ihre Einstellungen werden in die Drum-Map übernommen.

Kanal- und Ausgang-Einstellungen

Sie können unterschiedliche MIDI-Kanäle und/oder MIDI-Ausgänge für jeden Klang in einer Drum-Map einstellen. Wenn eine Drum-Map für eine Spur ausgewählt ist, werden die MIDI-Kanaleinstellungen der Drum-Map verwendet, nicht die der Spur.

Sie können unterschiedliche Kanäle und/oder Ausgänge für verschiedene Klänge einstellen. Auf diese Weise können Sie Drum-Kits erzeugen, die Klänge unterschiedlicher MIDI-Instrumente beinhalten usw.

- Wenn Sie möchten, dass ein Schlagzeugklang die Kanaleinstellung der Spur übernimmt, stellen Sie in der Drum-Map für den Kanal **Alle** ein.
- Um für den Schlagzeugklang den MIDI-Ausgang zu verwenden, der für die Spur eingestellt ist, stellen Sie den MIDI-Ausgang in der Drum-Map auf **Standard** ein.
- Um den Klang zu einem bestimmten MIDI-Ausgang zu senden, wählen Sie eine der anderen Optionen.
- Wenn Sie für alle Klänge in der Drum-Map denselben MIDI-Kanal einstellen möchten, klicken Sie in die **Kanal**-Spalte, halten Sie die **Strg-Taste/Befehlstaste** gedrückt und wählen Sie einen Kanal oder Ausgang aus.
- Nachdem Sie MIDI-Kanäle und Ausgänge für alle Schlagzeugklänge in einer Drum-Map eingestellt haben, können Sie zwischen Drum-Maps umschalten, um Ihre Schlagzeugspuren an ein anderes MIDI-Instrument zu senden.

Auswählen einer Drum-Map für eine Spur

- Um eine Drum-Map für eine MIDI-Spur auszuwählen, verwenden Sie das **Map**-Einblendmenü im **Inspector** oder im **Schlagzeug-Editor** und wählen Sie eine Drum-Map aus.
- Um die Drum-Map-Funktionalität im **Schlagzeug-Editor** zu deaktivieren, öffnen Sie das **Map**-Einblendmenü im **Inspector** oder im **Schlagzeug-Editor** und wählen Sie **Keine Drum-Map**.

Auch wenn Sie keine Drum-Map auswählen, können Sie die Klänge dem Namen nach sortieren, indem Sie eine Liste der Schlagzeugklangnamen verwenden.

HINWEIS

Zu Beginn enthält das **Map**-Einblendmenü nur die **GM Map**.

E-Noten, A-Noten und Tonhöhen

Folgende Hilfestellungen sollen es Ihnen ermöglichen, den größtmöglichen Nutzen aus der Arbeit mit Drum-Maps zu ziehen – insbesondere beim Erzeugen eigener Drum-Maps.

Eine Drum-Map ist eine Art Filter, der Noten entsprechend den Einstellungen in der Drum-Map umwandelt. Diese Umwandlung wird zweimal vorgenommen: einmal, wenn die eingehende Note empfangen wird (d. h. beim Spielen einer Note auf dem MIDI-Controller) und ein weiteres Mal, wenn eine Note vom Programm an das MIDI-Instrument gesendet wird.

Im Folgenden wird die Drum-Map verändert, so dass der Klang »Bass Drum« neue Werte für Tonhöhe, »E-Note« und »A-Note« erhält.

Pitch	Instrument	Snap	M	I-Note	O-Note	Chan
C1	Bass Drum	1/16		C1	C1	10
C#1	Side Stick	1/16		C#1	C#1	10
D1	Acoustic Snare	1/16		D1	D1	10
D#1	Hand Clap	1/16		D#1	D#1	10

E-Noten

Wenn Sie eine Note auf Ihrem MIDI-Instrument spielen, sucht das Programm unter den Werten für die E-Note in der Drum-Map nach der eingegebenen Notenummer. Wenn Sie die Note A1 spielen, ermittelt das Programm, dass dies die E-Note für die Bass-Drum ist.

An diesem Punkt findet die erste Umwandlung statt: Die Note erhält eine neue Notenummer, die der Tonhöhe-Einstellung für den Schlagzeugklang entspricht. In diesem Fall wird die Note in ein C1 umgewandelt, da dies der Tonhöhe für die Bass-Drum entspricht. Wenn Sie die Note aufnehmen, wird ein C1 aufgenommen.

Dies ist z. B. nützlich, wenn einige Schlagzeugklänge auf dem Keyboard näher beieinander liegen sollen, so dass sie einfach zusammen gespielt werden können; wenn Sie Klänge so verschieben möchten, dass Sie auch auf einem kurzen Keyboard gespielt werden können; oder wenn Sie einen Klang über eine schwarze anstelle einer weißen Taste aufrufen möchten. Wenn Sie Ihre Schlagzeug-Parts nie über einen MIDI-Controller spielen, sondern sie in einem Editor eingeben, können Sie die E-Noten-Einstellung vernachlässigen.

A-Noten

Der nächste Schritt ist der Ausgang. Wenn Sie eine aufgenommene Note wiedergeben oder wenn die Note, die Sie spielen, in Echtzeit zurück an ein MIDI-Instrument geleitet wird (MIDI-Thru), geschieht Folgendes:

Das Programm untersucht die Drum-Map und findet den Schlagzeugklang mit der Tonhöhe der Note. Im Beispiel ist das ein C1 und der Schlagzeugklang ist »Bass Drum«. Bevor diese Note an den MIDI-Ausgang gesendet wird, erfolgt die zweite Umwandlung: die Notenummer wird an die Notenummer der A-Note für den Klang angepasst. In diesem Fall wäre die an das MIDI-Instrument gesendete Note ein B0.

Mit der Einstellung für die A-Note können Sie einstellen, dass z. B. der Schlagzeugklang »Bass Drum« auch wirklich eine Bass-Drum wiedergibt. Wenn Sie ein MIDI-Instrument verwenden, in welchem der Schlagzeugklang für eine Bass-Drum auf der Taste C2 liegt, stellen Sie die A-Note für den Schlagzeugklang auf C2 ein. Wenn Sie ein Instrument verwenden, in dem die Bass-Drum z. B. auf C1 liegt, stellen Sie für die A-Note C1 ein. Nachdem Sie die Drum-Maps für all Ihre MIDI-Instrumente eingerichtet haben, können Sie eine andere Drum-Map auswählen, wenn Sie ein anderes MIDI-Instrument für die Schlagzeugklänge verwenden möchten.

Tonhöhen von Noten einstellen abhängig von der A-Noten-Einstellung

Sie können die Tonhöhe von Noten durch deren A-Noten-Einstellungen bestimmen lassen. Dies ist sinnvoll, wenn Sie die Spur in eine normale MIDI-Spur (ohne Drum-Map) umwandeln möchten, die Noten jedoch weiterhin die richtigen Schlagzeugklänge wiedergeben sollen.

Eine häufig benötigte Funktion ist das Exportieren Ihrer MIDI-Aufnahmen als Standard-MIDI-Datei. Indem Sie vorher eine A-Noten-Umwandlung ausführen, stellen Sie sicher, dass die Spuren nach dem Exportieren wie gewünscht wiedergegeben werden.

- Um eine A-Noten-Umwandlung vorzunehmen, wählen Sie **MIDI > A-Noten-Umwandlung**.

WEITERFÜHRENDE LINKS

[MIDI-Spuren als Standard-MIDI-Dateien exportieren](#) auf Seite 139

Akkordfunktionen

Die Akkordfunktionen bieten Ihnen vielfältige Möglichkeiten, mit Akkorden zu arbeiten.

Dazu zählen:

- Akkordfolgen erzeugen, indem Sie der Akkordspur Akkord-Events hinzufügen
- Akkord-Events zu MIDI konvertieren
- Die MIDI-Wiedergabe mit der Akkordspur zu steuern
- Mit Hilfe des Voicings der Akkordspur die MIDI-Tonhöhen ändern
- Akkord-Events aus MIDI-Daten extrahieren, um einen Überblick über die harmonische Struktur einer MIDI-Datei zu erhalten
- Akkord-Events mit einem MIDI-Keyboard aufnehmen

WEITERFÜHRENDE LINKS

[Akkordbearbeitung-Bereich \(nur Cubase Elements\)](#) auf Seite 578

Akkordspur

Mit Hilfe der Akkordspur können Sie Akkord-Events und Skalen-Events hinzufügen.

WEITERFÜHRENDE LINKS

[Skalen-Events](#) auf Seite 624

[Akkord-Events](#) auf Seite 620

Akkordspur hinzufügen

VORGEHENSWEISE

1. Klicken Sie im globalen Bereich für Spurbienelemente in der Spurliste auf **Andere Spur hinzufügen oder Spur-Preset wählen**.
2. Wählen Sie **Spur hinzufügen: Akkord**.

ERGEBNIS

Die Akkordspur wird Ihrem Projekt hinzugefügt.

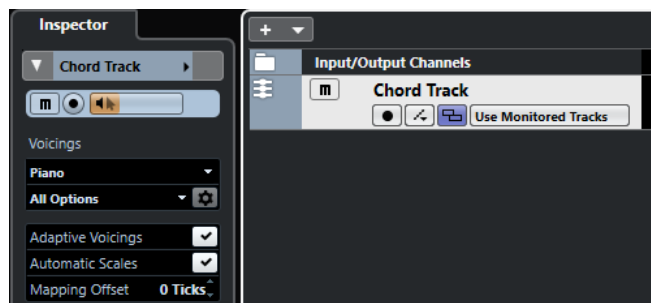

WEITERFÜHRENDE LINKS

[Akkordspur](#) auf Seite 132

Akkord-Events

Akkord-Events sind Darstellungen von Akkorden, die die Wiedergabe von MIDI- und Instrumentenspuren steuern oder transponieren.

Akkord-Events verändern die Tonhöhen von MIDI-Noten, wenn die zugehörige Spur der Akkordspur folgt.

Akkord-Events haben eine bestimmte Anfangsposition. Ihr Ende wird durch den Beginn des nächsten Akkord-Events bestimmt. Sie können einen Grundton, einen Akkordtyp, eine Tension und eine Bassnote haben.

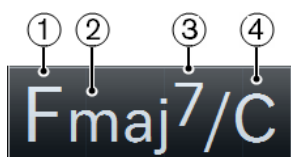

- 1 Grundton
- 2 Typ
- 3 Tension
- 4 Bassnote

WEITERFÜHRENDE LINKS

[MIDI-Wiedergabe mit der Akkordspur steuern](#) auf Seite 628

Akkord-Editor

Im **Akkord-Editor** können Sie bestehende Akkord-Events definieren oder bearbeiten und neue Akkord-Events hinzufügen.

- Um den **Akkord-Editor** zu öffnen, doppelklicken Sie auf ein Akkord-Event.

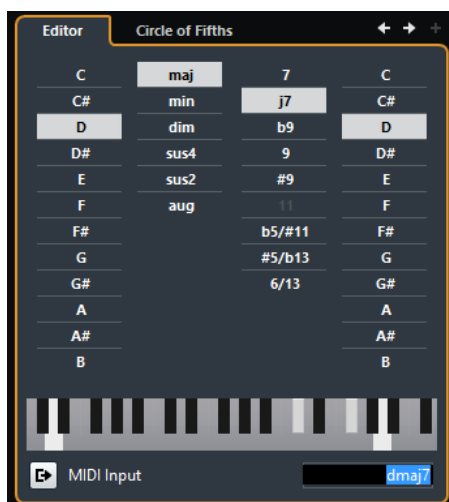

Zum vorherigen Akkord springen/Zum nächsten Akkord springen

Wählt den vorherigen/nächsten Akkord auf der Akkordspur zum Bearbeiten aus.

Akkord hinzufügen

Fügt der Akkordspur ein neues, nicht definiertes Akkord-Event hinzu.

HINWEIS

Dies funktioniert nur, wenn das letzte Akkord-Event auf der Akkordspur ausgewählt ist.

Schalter zum Definieren von Akkorden

Mit diesen Schaltern können Sie einen Grundton, einen Akkordtyp, eine Tension und eine Bassnote für das Akkord-Event definieren.

HINWEIS

Wenn Sie keine Bassnote auswählen, wird diese Einstellung mit dem Grundton verbunden, so dass keine zusätzliche Bassnote erklingt.

Klaviaturanzeige

Zeigt die Noten des Akkord-Events mit den aktuellen Voicing-Einstellungen an.

MIDI-Eingabe aktivieren

Hier können Sie einen Akkord definieren, indem Sie ihn auf Ihrem MIDI-Keyboard anschlagen. Wenn der Akkord erkannt wird, wird er auf den Akkord-Schaltern und in der Keyboardanzeige dargestellt.

Akkord durch Texteingabe definieren

Hier können Sie einen Akkord über die Computertastatur eingeben.

Akkord-Events hinzufügen

VORAUSSETZUNGEN

Sie haben eine Akkordspur hinzugefügt.

VORGEHENSWEISE

1. Wählen Sie das **Stift**-Werkzeug aus und klicken Sie in der Akkordspur. Ein nicht definiertes Akkord-Event (X) wird hinzugefügt.
 2. Wählen Sie das **Objektauswahl**-Werkzeug aus und doppelklicken Sie auf das Akkord-Event.
 3. Wählen Sie im **Editor** einen Grundton.
 4. Optional: Wählen Sie einen Akkordtyp, eine Tension und eine Bassnote.
 5. Führen Sie eine der folgenden Aktionen durch:
 - Um den **Editor** zu schließen, klicken Sie außerhalb des **Editors**.
 - Um ein neues, nicht definiertes Akkord-Event hinzuzufügen, klicken Sie auf **Akkord hinzufügen**.
-

WEITERFÜHRENDE LINKS

[Akkordspur hinzufügen](#) auf Seite 619

Akkorde durch Texteingabe definieren

Im Akkord-**Editor** können Sie über das Texteingabefeld einen Akkord mit der Computertastatur festlegen.

VORGEHENSWEISE

1. Doppelklicken Sie auf ein Akkord-Event, um den Akkord-**Editor** zu öffnen.
2. Klicken Sie in das Texteingabefeld unten im **Editor**.

3. Geben Sie den Akkord folgendermaßen ein:
 - Legen Sie den Grundton fest, zum Beispiel C, D, E.
 - Definieren Sie die Vorzeichen, zum Beispiel # oder b.
 - Definieren Sie den Akkordtyp, zum Beispiel maj (Dur), min (Moll), dim (vermindert), sus (Vorhalt) oder aug (übermäßig).
 - Definieren Sie eine Akkorderweiterung, zum Beispiel 7, 9 oder 13.

HINWEIS

Wenn Sie im **Notenname**-Einblendmenü des **Programmeinstellungen**-Dialogs (Seite **Event-Anzeige – Akkorde & Tonhöhen**) die **Solfège**-Option aktiviert haben, können Sie die Akkorde auch in diesem Format eingeben. Sie müssen den ersten Buchstaben groß schreiben, also zum Beispiel »Re« statt »re«. Andernfalls wird der Akkord nicht erkannt.

4. Drücken Sie die **Tab-Taste**, um einen neuen, undefinierten Akkord hinzuzufügen und ihn zu definieren.

Chord Assistant

Der **Chord Assistant** generiert basierend auf einem Akkord Vorschläge für den nächsten Akkord.

- Um den **Chord Assistant** zu öffnen, klicken Sie im **Akkord-Editor** auf **Quintenzirkel**.

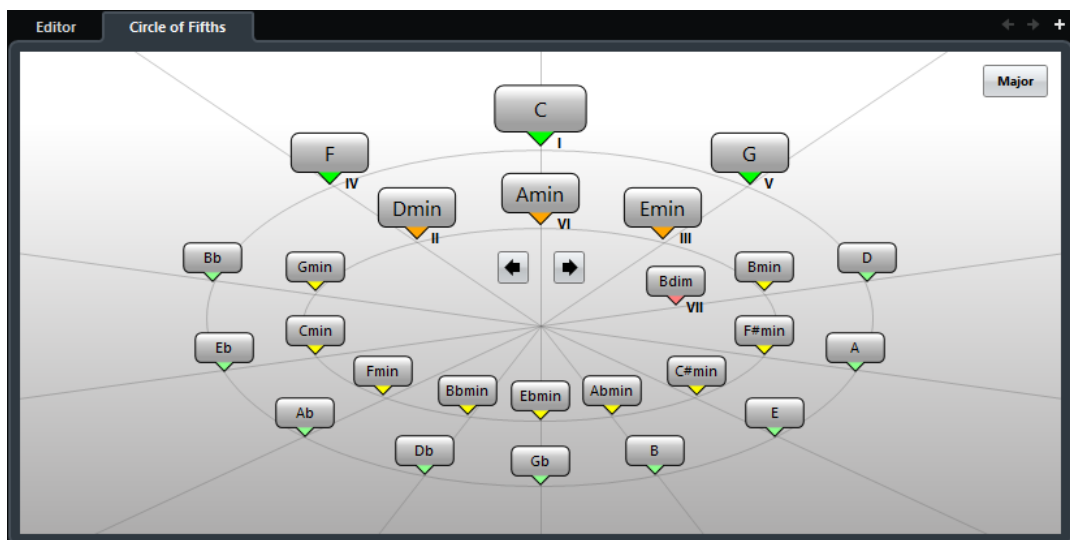

WEITERFÜHRENDE LINKS

[Chord Assistant – Quintenzirkel](#) auf Seite 622

Chord Assistant – Quintenzirkel

Im **Quintenzirkel**-Modus zeigt der **Chord Assistant** die Akkorde in einer interaktiven visuellen Darstellung des Quintenzirkels an.

Der Grundakkord, der auch die aktuelle Tonart festlegt, wird in der Mitte des **Chord Assistant** dargestellt und als Tonika (I) gekennzeichnet.

Der äußere Kreis zeigt die zwölf Durakkorde, angeordnet jeweils im Quintenabstand.

Der innere Kreis stellt die entsprechenden parallelen Mollakkorde dar.

Die römischen Ziffern markieren die entsprechenden Stufen der Akkorde in der aktuellen Tonart. Mit diesen Akkorden können Sie typische Akkordfolgen erzeugen. Verwenden Sie die anderen Akkorde, um kreativere Ergebnisse zu erzielen.

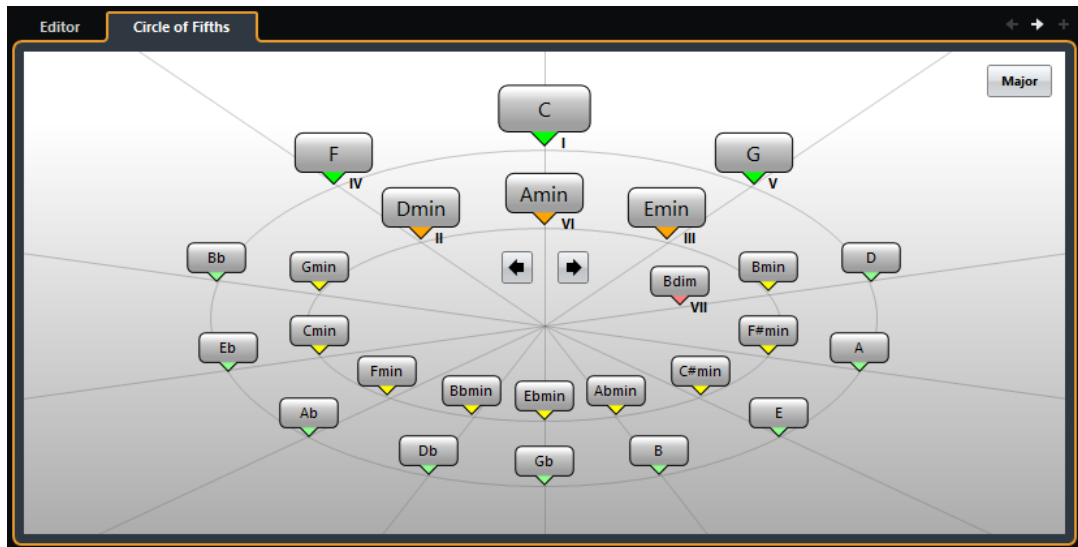

- Klicken Sie auf einen Akkord, um ihn wiederzugeben und dem ausgewählten Akkord-Event zuzuweisen.
Die letzten drei angeklickten Akkorde werden in Fettschrift angezeigt.
- Um eine neue Tonart festzulegen, klicken Sie im **Chord Assistant** mit der rechten Maustaste auf den Akkord und wählen Sie **Als Zentrum verwenden** oder verwenden Sie die Steuerelemente **Nach links drehen/Nach rechts drehen**.
- Um den parallelen Mollakkord auszuwählen und als Tonart festzulegen, klicken Sie auf **Dur/Moll**.

Akkord-Events vorhören

Um Akkord-Events auf der Akkordspur hören zu können, müssen Sie die Akkordspur an den Ausgang einer MIDI- oder Instrumentenspur leiten.

VORAUSSETZUNGEN

Sie haben eine Akkordspur und Akkord-Events hinzugefügt.

VORGEHENSWEISE

1. Klicken Sie im globalen Bereich für Spurbienelemente in der Spurliste auf **Spur hinzufügen** .
2. Klicken Sie auf **Instrument**.
3. Öffnen Sie das **Instrument**-Einblendmenü und wählen Sie ein VST-Instrument für die Instrumentenspur aus.
4. Klicken Sie auf **Spur hinzufügen**.
Die Instrumentenspur wird zur Spurliste hinzugefügt und das Bedienfeld des ausgewählten VST-Instruments wird geöffnet.
5. Wählen Sie einen Sound aus.
6. Aktivieren Sie im **Inspector** für die Akkordspur die Option **Akustisches Feedback**.
7. Wählen Sie im Einblendmenü **Spur für das Vorhören auswählen** die Spur, mit der Sie vorhören möchten.



ERGEBNIS

Die Akkord-Events auf der Akkordspur werden nun mit dem Klang des auf der MIDI- oder Instrumentenspur zugewiesenen Instruments wiedergegeben.

WEITERFÜHRENDE LINKS

[Akkordspur](#) auf Seite 132

[Spur hinzufügen \(Dialog\) – Instrument](#) auf Seite 100

Darstellung von Akkord-Events ändern

Sie können einrichten, wie Akkord-Events dargestellt werden sollen. Dies ist sinnvoll, wenn Akkord-Events sich bei niedrigen Zoom-Einstellungen überlappen oder Ihnen der Zeichensatz nicht gefällt.

VORGEHENSWEISE

1. Aktivieren Sie auf der Akkordspur die Option **Darstellungskonflikte auflösen**.

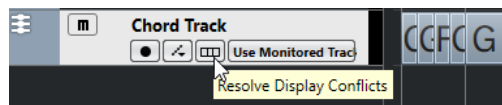

2. Wählen Sie im **Programmeinstellungen**-Dialog **Event-Darstellung > Akkorde & Tonhöhen** und legen Sie den Akkordzeichensatz fest.
Hier können Sie auch den Notennamen und das Benennungsschema festlegen.
-

Skalen-Events

Skalen-Events geben Aufschluss darüber, welche Akkord-Events zu einer Notenfolge passen, die zu einem bestimmten Grundton gehört.

Cubase erzeugt für Ihre Akkord-Events automatisch Skalen-Events.

- Um die Skalen-Events anzuzeigen, aktivieren Sie auf der Akkordspur **Skalen anzeigen**.

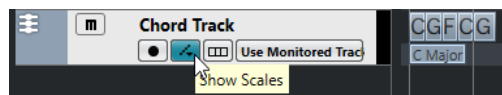

- Um die Noten des Skalen-Events anzuhören, klicken Sie darauf.

Sie können Skalen-Events auch manuell hinzufügen und bearbeiten.

Skalen-Events haben eine bestimmte Anfangsposition. Ihr Ende wird durch den Beginn des nächsten Skalen-Events bestimmt.

Skalen-Events bearbeiten

VORAUSSETZUNGEN

Sie haben eine Akkordspur und Akkord-Events hinzugefügt. Sie haben im **Inspector** der Akkordspur **Skalen Automatisch** deaktiviert.

VORGEHENSWEISE

1. Aktivieren Sie auf der Akkordspur **Skalen anzeigen**.
Die Skalen-Spur mit Skalen-Events wird angezeigt.
2. Wählen Sie das Akkord-Event aus.
Auf der Skalenspur wird ein Skalen-Event angezeigt.
3. Führen Sie eine der folgenden Aktionen durch:

- Klicken Sie auf das erste Skalen-Event auf der Akkordspur und wählen Sie in der Infozeile einen **Grundton** und einen **Typ**.

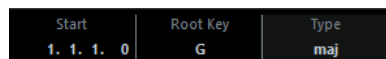

- Doppelklicken Sie auf das Skalen-Event und wählen Sie auf dem angezeigten Keyboard einen **Grundton** und einen **Typ** für die Skala aus.



Die Tasten, die zur Skala passen, werden hervorgehoben.

Voicings

Voicings bestimmen, wie Akkord-Events aufgebaut sind. Sie bestimmen die vertikalen Abstände und die Anordnung der Tonhöhen im Akkord sowie die Instrumentierung und das Genre eines Musikstücks.

Die Stimmführung eines C-Akkords kann sich zum Beispiel über einen großen Tonhöhenbereich erstrecken und ein Pianist wird andere Noten wählen als ein Gitarrenspieler. Zudem spielt der Pianist möglicherweise je nach Genre vollkommen unterschiedliche Tonhöhen.

- Das Voicing für die gesamte Akkordspur richten Sie im **Inspector** der Akkordspur ein.
- Das Voicing für einzelne Akkord-Events richten Sie im **Voicing**-Einblendmenü in der Infozeile ein.

HINWEIS

Wenn im **Inspector** der Akkordspur die Option **Adaptive Voicings** aktiviert ist, können Sie nur die Voicings für das erste Akkord-Event in der Infozeile ändern.

Inspector-Einstellungen für Voicings

Um das Voicing für die Akkordspur insgesamt einzurichten, verwenden Sie den **Inspector** der Akkordspur.

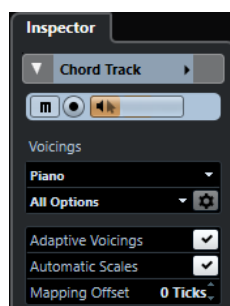

Voicing-Library

Hier können Sie **Gitarre**, **Piano** oder **Einfach** als Voicing-Library wählen.

Untergruppe der Voicing-Library

HINWEIS

Dies ist nur verfügbar, wenn **Gitarre** oder **Piano** als Voicing-Library eingestellt ist.

Hier können Sie eine voreingestellte Untergruppe der Voicing-Library auswählen.

Voicing-Parameter einstellen

Öffnet den Bereich **Benutzerdefinierte Voicings**, in dem Sie eigene Voicing-Parameter für ein bestimmtes Voicing-Schema konfigurieren können.

Adaptive Voicings

Aktivieren Sie diese Option, wenn Cubase die Voicings automatisch einrichten soll. Dadurch wird verhindert, dass die einzelnen Stimmen zu stark in den Tonhöhen springen.

Skalen Automatisch

Aktivieren Sie diese Option, wenn Cubase die Skalen automatisch einrichten soll.

Versatz

Wenn Sie eine negative Anzahl Ticks eingeben, beeinflussen die Akkord-Events MIDI-Noten, die zu früh getriggert wurden.

WEITERFÜHRENDE LINKS

[Benutzerdefinierte Voicings \(Bereich\)](#) auf Seite 626

Benutzerdefinierte Voicings (Bereich)

Wenn Sie im **Inspector** im **Voicings**-Bereich auf **Voicing-Parameter einstellen** klicken, können Sie eigene Voicing-Parameter für ein bestimmtes Voicing-Schema einrichten.

- Um den Bereich **Benutzerdefinierte Voicings** zu öffnen, klicken Sie im **Akkorde**-Bereich des **Inspectors** auf **Voicing-Parameter einstellen**.

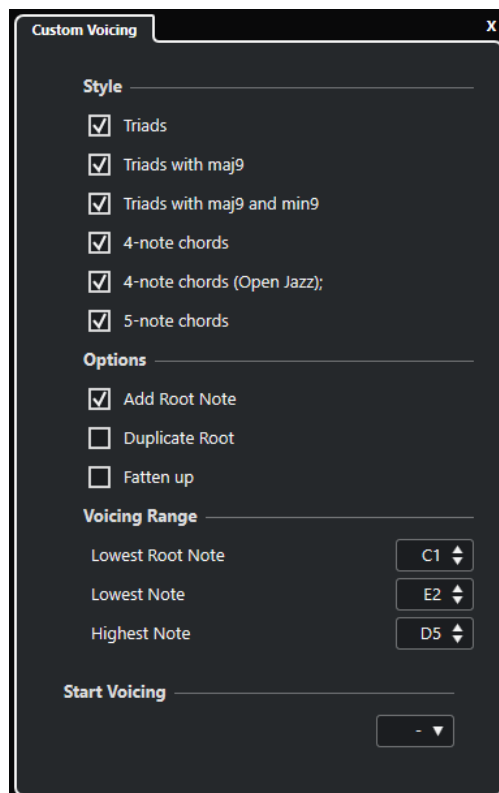

Im **Stil**-Bereich für **Piano**-Voicings sind folgende Parameter verfügbar:

Dreiklänge

Stellt einen Dreiklang ein. Akkorde mit mehr als drei Noten werden nicht geändert.

Dreiklänge mit maj9

Stellt einen Dreiklang mit einer großen None, aber ohne Grundton ein. Akkorde mit mehr als drei Noten werden nicht geändert.

Dreiklänge mit maj9 und min9

Stellt einen Dreiklang mit einer großen und einer kleinen None, aber ohne Grundton ein. Akkorde mit mehr als drei Noten werden nicht geändert.

Vierklänge

Stellt einen Vierklang ohne Grundton ein. Akkorde mit weniger als drei Noten werden nicht geändert.

Vierklänge (Open Jazz)

Stellt einen Vierklang ohne Grundton und ohne Quinte ein. Akkorde mit weniger als drei Noten werden nicht geändert.

Fünfklänge

Stellt einen Fünfklang mit einer None ein. Akkorde mit weniger als vier Noten werden nicht geändert.

Im **Optionen**-Bereich für **Piano**-Voicings sind folgende Parameter verfügbar:

Grundton hinzufügen

Fügt einen Grundton hinzu.

Grundton duplizieren

Dupliziert den Grundton.

Klangbild breiter

Dupliziert den Tenor.

Unter **Voicing-Bereich** für **Piano**-Voicings sind folgende Parameter verfügbar:

Niedrigster Grundton

Stellt die Grenze für den tiefsten Grundton ein.

Tiefste Note

Stellt die Grenze für die tiefste Note, außer dem Grundton, ein.

Höchste Note

Stellt die Grenze für die höchste Note, außer dem Grundton, ein.

Im **Stil**-Bereich für **Gitarre**-Voicings sind folgende Parameter verfügbar:

Dreiklänge

Legt einen Dreiklang mit 4, 5 oder 6 Stimmen fest.

Vierklänge

Legt einen Akkord aus 4 Noten mit 4, 5 oder 6 Stimmen ohne Tensions fest.

Dreiklänge auf 3 Saiten

Legt einen Dreiklang auf 3 Saiten fest.

Modern Jazz

Stellt einen Vier-, Fünf- oder Sechsklang, teilweise ohne Grundton aber mit Tensions, ein.

Für **einfache** Voicings ist nur der Parameter **Oktav-Versatz von C3** verfügbar. Hiermit können Sie einen Versatzwert für den Oktavbereich festlegen.

Im Bereich **Erstes Voicing** für **Piano**-Voicings, **Gitarre**-Voicings und **einfache** Voicings können Sie ein Voicing für den Beginn auswählen.

HINWEIS

Dies ist nur für MIDI- und Instrumentenspuren verfügbar, nicht für die Akkordspur. Zudem müssen Sie hierfür im Einblendmenü **Akkordspur folgen** die **Voicings**-Option wählen.

Akkord-Events zu MIDI konvertieren

Sie können Akkord-Events in MIDI umwandeln, um sie weiter zu bearbeiten oder als Lead-Sheet im **Noten-Editor** auszudrucken.

VORGEHENSWEISE

1. Klicken Sie im globalen Bereich für Spurbedienelemente in der Spurliste auf **Spur hinzufügen** .
 2. Führen Sie eine der folgenden Aktionen durch:
 - Klicken Sie auf **Instrument**, um eine Instrumentenspur hinzuzufügen.
 - Klicken Sie auf **MIDI**, um eine MIDI-Spur hinzuzufügen.
 3. Klicken Sie auf **Spur hinzufügen**.
 4. Führen Sie eine der folgenden Aktionen durch:
 - Um alle Akkord-Events in MIDI umzuwandeln, wählen Sie **Projekt > Akkordspur > Akkorde zu MIDI**.
 - Wenn Sie nur ausgewählte Akkorde in MIDI umwandeln möchten, wählen Sie die Akkord-Events aus und ziehen Sie sie auf die MIDI- oder Instrumentenspur.
-

ERGEBNIS

Ein neuer MIDI-Part mit den Akkorden als MIDI-Events wird erzeugt.

WEITERFÜHRENDE LINKS

[Spur hinzufügen \(Dialog\) – Instrument](#) auf Seite 100

[Spur hinzufügen \(Dialog\) – MIDI](#) auf Seite 110

Akkord-Events zu Pads in HALion Sonic SE zuweisen

VORAUSSETZUNGEN

Erzeugen Sie eine Akkordfolge auf der Akkordspur und fügen Sie Ihrem Projekt eine Instrumentenspur mit HALion Sonic SE als VST-Instrument hinzu.

VORGEHENSWEISE

1. Wählen Sie auf der Akkordspur die Akkord-Events aus und ziehen Sie sie auf die Pads von HALion Sonic SE.
Das erste Akkord-Event wird dem Pad zugewiesen, auf dem es abgelegt wurde, und alle folgenden Akkord-Events werden den folgenden Pads zugewiesen.
 2. Klicken Sie auf die entsprechenden Pads auf dem Keyboard von HALion Sonic SE, um die Akkorde anzupielen.
-

MIDI-Wiedergabe mit der Akkordspur steuern

Sie können mit Hilfe der Akkordspur die MIDI-Wiedergabe steuern.

Live transformieren

Mit der Funktion **Live transformieren** können Sie MIDI-Noten unmittelbar bei der Eingabe auf eine Akkordfolge auf der Akkordspur transponieren. Somit ist es egal, welche Taste Sie auf Ihrem MIDI-Keyboard anschlagen, da die MIDI-Eingabe in Echtzeit so transponiert wird, dass sie mit den Akkorden oder Skalen auf Ihrer Akkordspur übereinstimmt.

VORGEHENSWEISE

1. Erzeugen Sie eine MIDI- oder Instrumentenspur und schalten Sie **Aufnahme aktivieren** für die Spur ein.
2. Öffnen Sie im **Inspector** den **Akkorde**-Bereich.
3. Öffnen Sie das Einblendmenü **Live transformieren** und führen Sie eine der folgenden Aktionen durch:
 - Um die MIDI-Eingabe an Akkord-Events anzupassen, wählen Sie **Akkorde**.
 - Um die MIDI-Eingabe an Skalen-Events anzupassen, wählen Sie **Skalen**.
4. Spielen Sie einige Noten auf Ihrem MIDI-Keyboard oder auf dem virtuellen Keyboard.

ERGEBNIS

Die Noten, die Sie spielen, werden in Echtzeit an die Akkord- oder Skalen-Events auf der Akkordspur angepasst.

»Akkordspur folgen« verwenden

Hiermit können Sie eine bestehende Aufnahme an eine Akkordfolge auf der Akkordspur anpassen.

VORGEHENSWEISE

1. Wählen Sie die Spur aus, die Sie an die Akkordspur anpassen möchten.
2. Klicken Sie im **Inspector** auf **Akkorde**.
3. Öffnen Sie das Einblendmenü **Akkordspur folgen** und wählen Sie einen Modus.

HINWEIS

Wenn Sie das Einblendmenü das erste Mal für diese Spur öffnen, wird der Dialog **Akkordspur folgen** geöffnet.

-
4. Nehmen Sie im Dialog **Akkordspur folgen** Ihre Einstellungen vor.
 5. Klicken Sie auf **OK**.

ERGEBNIS

Die Events auf Ihrer Spur stimmen jetzt mit der Akkordfolge auf der Akkordspur überein.

HINWEIS

Wenn Sie Ihre MIDI-Spur an die Akkordspur angepasst haben, werden möglicherweise einige der ursprünglichen MIDI-Noten stummgeschaltet. Um diese Noten in den Editoren auszublenden, aktivieren Sie **Stummgeschaltete Noten in Editoren ausblenden** im **Programmeinstellungen**-Dialog (Seite **Bearbeitungsoptionen – Akkorde**).

WEITERFÜHRENDE LINKS

[Akkordspur folgen \(Dialog\)](#) auf Seite 631
[Modi für »Akkordspur folgen«](#) auf Seite 630

Modi für »Akkordspur folgen«

In diesem Bereich des **Inspectors** können Sie festlegen, wie die Spur der Akkordspur folgen soll.

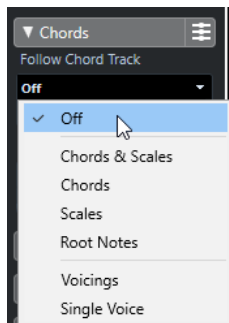

Das Einblendmenü **Akkordspur folgen** bietet die folgenden Optionen:

Aus

Akkordspur folgen ist deaktiviert.

Akkorde & Skalen

Die Intervalle der ursprünglichen Akkorde oder Skalen werden so weit wie möglich beibehalten.

Akkorde

Die MIDI-Noten werden so transponiert, dass sie zum Grundton passen, und mit dem aktuellen Akkord abgeglichen.

Skalen

Die MIDI-Noten werden entsprechend der aktuellen Skala transponiert. Dies ermöglicht eine größere Vielfalt an Notenvariationen und eine natürlichere Performance.

Grundtöne

Die MIDI-Noten werden entsprechend des Grundtons des Akkord-Events transponiert. Die Wirkung ist dieselbe wie beim Verwenden der Transpositionsspur. Diese Option eignet sich für Bassspuren.

Voicings

Die MIDI-Noten werden entsprechend der Stimmen der ausgewählten Voicing-Library transponiert.

Einzelstimme

Die MIDI-Noten werden den Noten einer Einzelstimme (Sopran, Tenor, Bass usw.) zugewiesen. Mit dem Einblendmenü darunter können Sie die gewünschte Stimme auswählen.

HINWEIS

Wenn Sie diese Option auf eine Auswahl von Spuren anwenden, die unterschiedliche Stimmen enthalten, können Sie eine Spur als Master und die anderen als Slaves einrichten. So können Sie das Voicing des Masters ändern und die Slaves folgen automatisch.

WEITERFÜHRENDE LINKS

[Stimmen zu Noten zuweisen](#) auf Seite 632

Akkordspur folgen (Dialog)

Dieser Dialog wird geöffnet, wenn Sie im Einblendmenü **Akkordspur folgen** im **Akkorde**-Bereich im **Inspector** das erste Mal eine Option wählen.

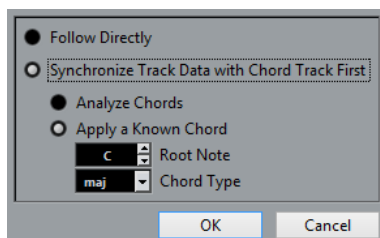

Direkt Folgen

Aktivieren Sie diese Option, wenn die MIDI-Noten bereits mit der Akkordspur übereinstimmen. Dies ist der Fall, wenn Sie Akkorde aus den MIDI-Events auf der Spur extrahiert haben, zum Beispiel, indem Sie **Projekt > Akkordspur > Akkordsymbole** gewählt haben.

Zuerst Spurdaten mit Akkordspur synchronisieren

Aktivieren Sie **Akkorde analysieren**, wenn die Spurdaten nichts mit den Akkord-Events gemeinsam haben. Dadurch werden die MIDI-Events analysiert und mit den auf der Akkordspur gefundenen Akkorden abgeglichen. Diese Funktion ist nur für MIDI verfügbar.

Aktivieren Sie **Bekanntes Akkord anwenden**, wenn die Spurdaten nichts mit den Akkord-Events gemeinsam haben und keine Akkorde geändert werden. Legen Sie den **Grundton** und den **Akkordtyp** für die Events fest.

An Akkordspur anpassen

Hiermit können Sie einzelne Parts oder Events an eine Akkordfolge auf der Akkordspur anpassen.

VORGEHENSWEISE

1. Wählen Sie im **Projekt**-Fenster die Events oder Parts aus, die Sie an die Akkordspur anpassen möchten.
2. Wählen Sie **Projekt > Akkordspur > An Akkordspur anpassen**.
3. Wählen Sie im Einblendmenü **Mapping-Modus** einen Mapping-Modus aus.

HINWEIS

Wenn Sie als Mapping-Modus **Voicings** auswählen und keine Stimmen gefunden werden, wird stattdessen der **Auto**-Modus verwendet.

4. Klicken Sie auf **OK**.
-

ERGEBNIS

Die Akkorde und Skalen der einzelnen Events oder Parts werden analysiert und für die Zuweisung verwendet. Wenn keine Akkorde gefunden werden, geht Cubase von einer Performance in »C« aus. Die verfügbaren Mapping-Modi und Voicings entsprechen den Parametern für **Akkordspur folgen** im **Akkorde**-Bereich des **Inspectors**.

WEITERFÜHRENDE LINKS

[Modi für »Akkordspur folgen«](#) auf Seite 630

Stimmen zu Noten zuweisen

Sie können MIDI-Noten entsprechend der Stimmen der ausgewählten Voicing-Library transponieren.

VORGEHENSWEISE

- Wählen Sie **Projekt > Akkordspur > Stimmen zu Noten zuweisen**.

ERGEBNIS

Die Tonhöhen stimmen jetzt mit dem Voicing auf der Akkordspur überein und Sie können die MIDI-Noten trotzdem bearbeiten. Wenn Sie nun im **Key-Editor** eine Note auswählen, sehen Sie, dass in der Infozeile **Stimme** zugewiesen ist.

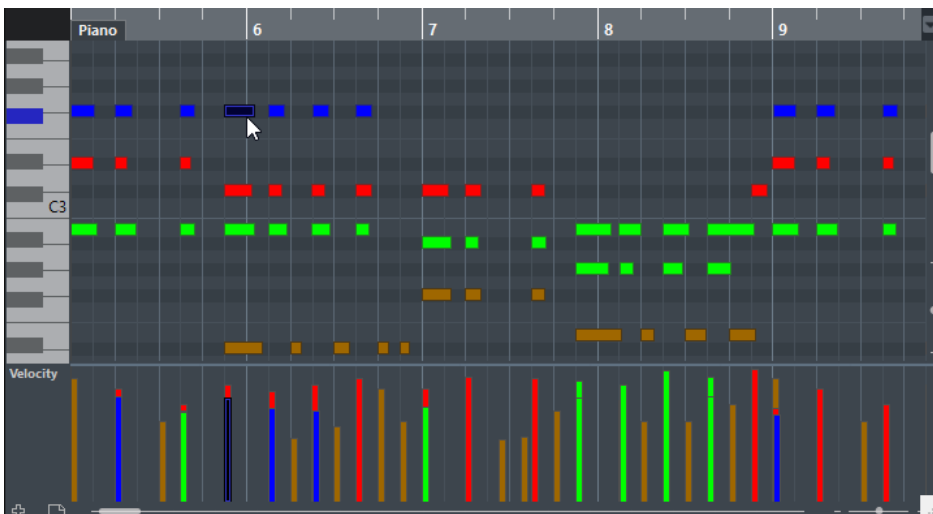

Akkord-Events aus MIDI extrahieren

Sie können Akkorde aus MIDI-Noten, -Parts oder -Spuren extrahieren. Dies ist sinnvoll, wenn Sie die harmonische Struktur einer MIDI-Datei darstellen und diese Datei als Ausgangspunkt zum Experimentieren verwenden möchten.

VORAUSSETZUNGEN

Fügen Sie die Akkordspur hinzu und erzeugen Sie MIDI-Noten, die als Akkorde interpretiert werden können. Schlagzeug, monophone Bassläufe oder Lead-Spuren sind nicht geeignet.

VORGEHENSWEISE

1. Wählen Sie im **Projekt**-Fenster einen Part oder eine oder mehrere MIDI-Spuren aus. Sie können die zu extrahierenden MIDI-Spuren, -Parts oder -Noten auch im **Key-Editor**, **Noten-Editor** oder **Kontext-Editor** auswählen.
2. Wählen Sie **Projekt > Akkordspur > Akkordsymbole erzeugen**.
3. Nehmen Sie Ihre Einstellungen vor und klicken Sie auf **OK**.

ERGEBNIS

Die Akkord-Events werden auf der Akkordspur hinzugefügt.

WEITERFÜHRENDE LINKS

[Akkordsymbole erzeugen \(Dialog\)](#) auf Seite 633

Akkordsymbole erzeugen (Dialog)

Mit diesem Dialog können Sie festlegen, welche MIDI-Daten beim Extrahieren von Akkord-Events aus MIDI berücksichtigt werden.

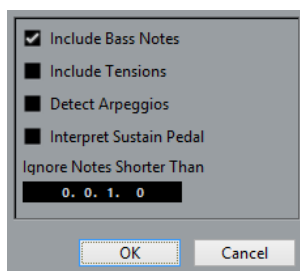

Bassnoten berücksichtigen

Aktivieren Sie diese Option, wenn die Akkord-Events eine Bassnote enthalten sollen.

Tensions berücksichtigen

Aktivieren Sie diese Option, wenn die Akkord-Events eine Tension enthalten sollen.

Arpeggios ermitteln

Aktivieren Sie diese Option, wenn die Akkord-Events Arpeggios enthalten sollen, d. h. Akkorde, deren Noten nacheinander und nicht gleichzeitig gespielt werden.

Haltepedal interpretieren

Aktivieren Sie diese Option, wenn die Akkord-Events Haltepedal-Akkorde enthalten sollen, d. h. Noten, die gespielt werden, während das Haltepedal gedrückt wird.

Noten ignorieren, die kürzer sind als

Hier können Sie festlegen, ab welcher Mindestlänge MIDI-Events berücksichtigt werden.

Akkord-Events mit einem MIDI-Keyboard aufnehmen

Sie können mit einem MIDI-Keyboard Akkord-Events auf der Akkordspur aufnehmen.

VORAUSSETZUNGEN

Ihr Projekt enthält eine Instrumentenspur, für die **Aufnahme aktivieren** oder **Monitor** eingeschaltet ist.

VORGEHENSWEISE

1. Schalten Sie **Aufnahme aktivieren** für die Akkordspur ein.
2. Aktivieren Sie im **Transportfeld** den Schalter **Aufnahme**.
3. Spielen Sie einige Akkorde auf Ihrem MIDI-Keyboard.

ERGEBNIS

Alle erkannten Akkorde werden als Akkord-Events auf der Akkordspur aufgenommen.

HINWEIS

Die Akkordspur verwendet ihre eigenen Voicing-Einstellungen. Aus diesem Grund können die aufgenommenen Akkord-Events anders klingen.

WEITERFÜHRENDE LINKS

[Akkord-Events hinzufügen](#) auf Seite 621

Akkord-Pads

Mit Akkord-Pads können Sie mit Akkorden spielen und deren Voicings und Tensions verändern. Hinsichtlich Harmonie und Rhythmus erlauben sie einen spielerischeren und spontaneren Approach an die Komposition als die Funktionen der Akkordspur.

Sie können:

- Mit Akkorden in Echtzeit auf einem MIDI-Keyboard spielen.
- Ihr Spiel als MIDI-Events auf einer MIDI- oder Instrumentenspur oder sogar auf der Akkordspur aufzeichnen.

HINWEIS

Wir gehen davon aus, dass Sie ein MIDI-Keyboard angeschlossen und eingerichtet haben.

WEITERFÜHRENDE LINKS

[Voicings](#) auf Seite 625

Akkord-Pad-Zone

Die Akkord-Pads im unteren Bereich des **Projekt**-Fensters enthalten alle Funktionen, die Sie für die Arbeit mit Akkord-Pads benötigen.

Um die **Akkord-Pads** zu öffnen, wählen Sie **Projekt > Akkord-Pads > Akkord-Pads anzeigen/ausblenden**.

HINWEIS

Sie können auch eine MIDI- oder Instrumentenspur öffnen und im **Inspector** den **Akkorde**-Bereich öffnen und **Akkord-Pad-Zone anzeigen/ausblenden** aktivieren.

Die Akkord-Pads enthalten die folgenden Steuerelemente:

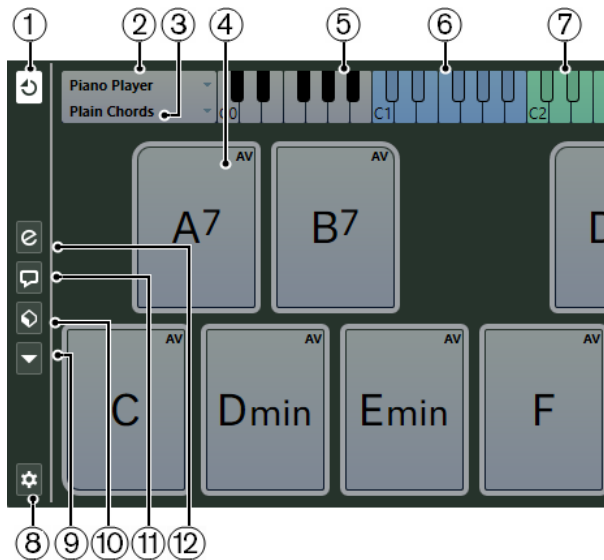

1 Akkord-Pad-Ausgangsmodus

Aktivieren Sie diesen Modus, um Akkorddaten an alle Spuren zu senden, die abgehört werden oder die für die Aufnahme aktiviert sind. Deaktivieren Sie ihn, um Akkorddaten nur an Spuren zu senden, die abgehört werden oder die für die Aufnahme aktiviert sind und deren **Eingangs-Routing** auf **Akkord-Pads** eingestellt ist.

HINWEIS

Wenn **MIDI-Thru bei Aufnahmebereitschaft erlauben** im **Programmeinstellungen**-Dialog (Seite **Aufnahme – MIDI**) deaktiviert ist, müssen Sie **Monitor** aktivieren, um die Akkord-Pads zu verwenden.

2 Aktueller Spieler

Zeigt den ausgewählten Spieler und öffnet ein Menü, in dem Sie einen anderen Spieler auswählen können.

3 Aktueller Modus

Zeigt den ausgewählten Spielermodus und öffnet ein Menü, in dem Sie einen anderen Spielermodus auswählen können.

4 Akkord-Pad

Jedes Akkord-Pad kann ein Akkordsymbol enthalten. Klicken Sie mit der rechten Maustaste auf ein Akkord-Pad, um ein Kontextmenü für dieses Akkord-Pad zu öffnen. Um den Akkord zu ändern, der dem Akkord-Pad zugewiesen ist, klicken Sie auf **Editor öffnen** am linken Rand des Akkord-Pads.

5 Keyboard

Zeigt an, welche Tasten gespielt werden, wenn Sie ein Akkord-Pad triggern. Um in das Keyboard hinein- oder hinauszuzoomen, klicken Sie auf eine Taste und ziehen Sie nach oben oder unten. Um das Keyboard zu scrollen, klicken Sie und ziehen Sie nach oben oder unten.

6 Fernsteuerungstasten für Pads

Die auf dem Keyboard in blau hervorgehobenen Tasten entsprechen den Tasten auf Ihrem MIDI-Keyboard, die die Akkord-Pads triggern. Sie können den Fernsteuerungsbereich auf der Seite **Pad-Fernsteuerung** des Dialogs **Akkord-Pad-Einstellungen** definieren.

7 Fernsteuerungsbereich für Voicings/Tensions/Transposition

Die auf dem Keyboard in blau hervorgehobenen Tasten entsprechen den Tasten auf Ihrem MIDI-Keyboard, die die Einstellungen für Voicing, Tension und Transposition der Pads ändern. Sie können diese Fernsteuerungstasten auf der Seite **Pad-Fernsteuerung** des Dialogs **Akkord-Pad-Einstellungen** aktivieren und definieren.

- 8 Akkord-Pads einrichten**
Öffnet den Dialog **Akkord-Pad-Einstellungen**.
- 9 Funktionen-Menü**
Öffnet ein Menü mit bestimmten Funktionen und Einstellungen für die Akkord-Pads.
- 10 Akkord-Pad-Presets**
Hiermit können Sie Presets für Akkord-Pads und Spieler speichern und laden.
- 11 Chord-Assistent einblenden/ausblenden**
Blendet das Fenster **Chord Assistant** ein oder aus, das auf Basis des von Ihnen definierten zentralen Akkords Akkordvorschläge macht.
- 12 Abspiel-Einstellungen ein-/ausblenden**
Blendet die Abspiel-Einstellungsoptionen ein/aus.

WEITERFÜHRENDE LINKS

- [Akkord-Pad-Einstellungen \(Dialog\)](#) auf Seite 650
- [Akkorde wiedergeben und aufnehmen](#) auf Seite 642
- [Spieler und Voicings](#) auf Seite 647
- [Akkord-Pads öffnen](#) auf Seite 49

Akkord-Pad-Steuerelemente

Mit den Steuerelementen der Akkord-Pads können die Akkord-Pads bearbeitet werden.

- Um die Steuerelemente der Akkord-Pads anzuzeigen, bewegen Sie die Maus über ein Akkord-Pad.

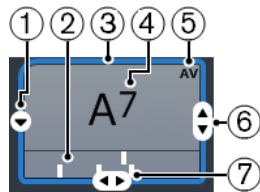

- 1 Editor öffnen**
Öffnet den **Akkord-Editor**, in dem Sie einen Akkord für das Akkord-Pad auswählen können.
- 2 Voicing-Anzeigen**
Zeigen das Voicing an, das für den Akkord verwendet wird. Voicing-Anzeigen können nur dargestellt werden, wenn die horizontale Zoom-Stufe für die Akkord-Pads hoch genug ist.
- 3 Referenz für Adaptive Voicings/X als Zentrum für den Chord-Assistent verwenden**
Wenn das aktive Akkord-Pad als Referenz für Adaptive Voicings eingestellt ist, wird die Umrandung in Gelb angezeigt. Alle anderen Akkord-Pads folgen dessen Voicing und werden so eingestellt, dass sie sich nicht zu weit vom Referenzakkord entfernen.
Wenn das Akkord-Pad als Zentrum für das Fenster **Chord Assistant** eingestellt ist, wird die Umrandung in Blau angezeigt. Dieses Akkord-Pad dient als Basis für die Vorschläge im Fenster **Chord Assistant**.
- 4 Zugewiesener Akkord**
Zeigt das Akkordsymbol, das dem Akkord-Pad zugewiesen ist. Jedes Akkord-Pad kann ein Akkordsymbol enthalten. Wenn der Name des zugewiesenen Akkords zu lang ist, um ihn im Akkord-Pad vollständig anzuzeigen, wird er unterstrichen, und der volle Akkordname wird als Tooltip angezeigt.
- 5 AV (Adaptive Voicing)/L (Lock; Sperren)**
Alle Akkord-Pads folgen dem Adaptiven Voicing. Dies wird durch **AV** angezeigt. Wenn Sie jedoch das Voicing eines Pads manuell ändern, wird Adaptives Voicing deaktiviert.

Ein **L** zeigt an, dass das Akkord-Pad für die Bearbeitung gesperrt ist.

6 Voicing

Hier können Sie ein abweichendes Voicing für das Akkord-Pad einstellen.

7 Tensions

Hier können Sie Tensions für den Akkord hinzufügen/entfernen.

Kontextmenü für Akkord-Pads

- Um das Kontextmenü für Akkord-Pads zu öffnen, klicken Sie mit der rechten Maustaste auf ein Akkord-Pad.

X als Zentrum für den Chord Assistant verwenden

Stellt den Akkord des aktuellen Pads als zentralen Akkord für den Chord Assistant ein.

Pad-Zuweisung über MIDI-Eingang

Hiermit können Sie einen Akkord durch Anschlagen der Tasten auf Ihrem MIDI-Keyboard zuordnen.

Sperren

Hiermit können Sie ein Akkord-Pad für die Bearbeitung sperren.

Adaptives Voicing

Alle Akkord-Pads folgen dem Adaptiven Voicing. Dies wird durch ein Häkchen angezeigt. Wenn Sie das Voicing eines Pads manuell ändern, wird adaptives Voicing deaktiviert.

Referenz für Adaptive Voicings

Wählt das aktuelle Pad als Referenz für adaptive Voicings aus. Dabei werden die automatischen Voicings der folgenden Pads so eingestellt, dass sie sich nicht zu weit vom Referenz-Voicing entfernen. Es kann nur ein Pad als Referenz für adaptive Voicings eingestellt werden.

Pad-Zuweisung aufheben

Entfernt die Akkordzuordnung vom aktuellen Pad.

Funktionen-Menü

- Um das Funktionen-Menü zu öffnen, klicken Sie auf **Funktionen-Menü**.



Voicing-Anzeige aktivieren

Hiermit können Sie die Voicing-Anzeigen aktivieren/deaktivieren, die sich unten in jedem Akkord-Pad angezeigt werden lassen.

Pad-Zuweisung über Akkordspur

Weist die Akkord-Events den Akkord-Pads in der gleichen Reihenfolge zu, wie sie auf der Akkordspur erscheinen. Akkord-Events, die mehr als einmal vorkommen, werden nur einmal zugewiesen.

Wiedergabe an musikalischem Raster einrasten

Hiermit kann die Wiedergabe eines getriggerten Akkord-Pads bis zur nächsten definierten musikalischen Position verzögert werden. Dies ist hilfreich, wenn Sie mit einem Arpeggiator arbeiten oder im Einblendmenü **Abspiel-Modi** die Option **Pattern** gewählt haben.

Alle Pads transponieren

Transponiert alle Akkord-Pads um einen definierten Transpositionswert.

Alle Pads sperren

Sperrt alle Akkord-Pads für die Bearbeitung.

Alle Pads freigeben

Gibt alle Akkord-Pads frei.

Alle Pad-Zuweisungen aufheben

Entfernt die Akkordzuordnungen von allen Pads.

Chord Assistant

Mit dem **Chord Assistant** können Sie einen Akkord als Ausgangspunkt für Vorschläge für den nächsten Akkord verwenden. Er hilft Ihnen dabei, die richtigen Akkorde für die Erstellung von Akkordprogressionen in Ihrem Song zu finden.

- Klicken Sie auf **Chord-Assistent einblenden/ausblenden** links vom Akkord-Pad-Bereich, um den **Chord Assistant** zu öffnen.

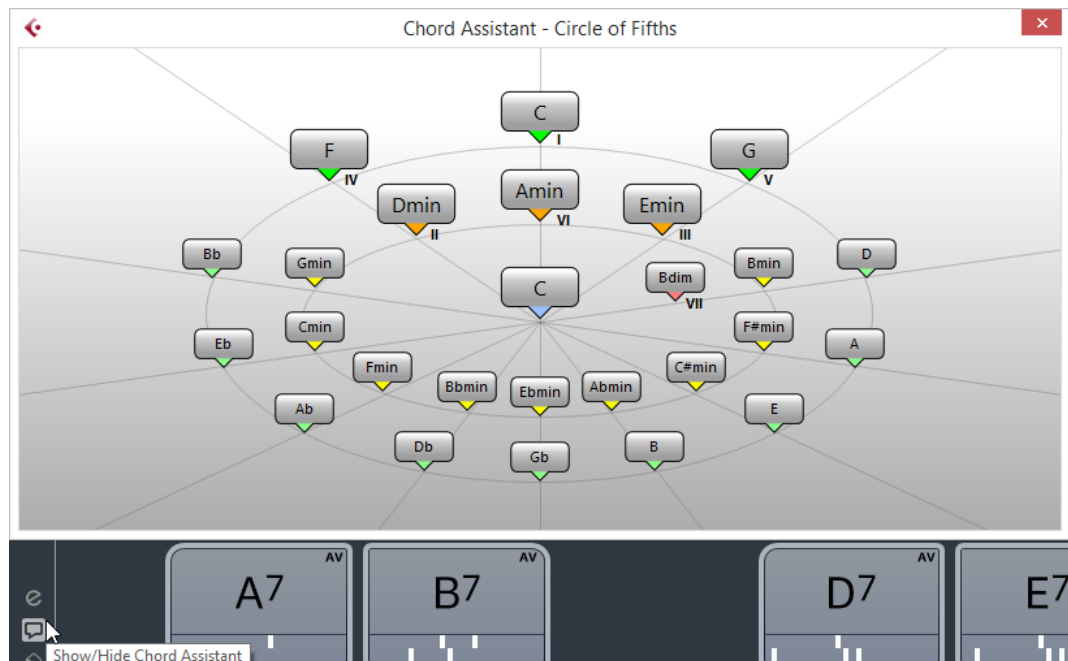

Sie müssen einen Akkord als Ausgangspunkt auswählen, wie folgend beschrieben:

- Klicken Sie mit der rechten Maustaste auf das Akkord-Pad, dessen Akkord Sie als Ausgangspunkt verwenden möchten und wählen Sie **X als Zentrum für den Chord-Assistent verwenden**.

Das Fenster **Chord Assistant** zeigt Vorschläge für mögliche Folgeakkorde, die Sie den Akkord-Pads zuweisen können.

Chord Assistant – Quintenzirkel-Modus

Das Fenster **Chord Assistant** zeigt die Akkorde in einer interaktiven visuellen Darstellung des Quintenzirkels an.

Der zentrale Akkord, der auch die aktuelle Tonart festlegt, wird in der Mitte des Fensters **Chord Assistant** dargestellt. Die Tonika (Stufe I) dieser Tonart wird oberhalb der Mitte angezeigt. Der äußere Kreis zeigt die zwölf Durakkorde, angeordnet jeweils im Quintenabstand.

Der innere Kreis stellt die entsprechenden parallelen Mollakkorde dar.

Die römischen Ziffern markieren die entsprechenden Stufen der Akkorde in der aktuellen Tonart. Mit diesen Akkorden können Sie typische Akkordprogressionen erzeugen. Für kreativere Ergebnisse können Sie natürlich auch die anderen Akkorde verwenden.

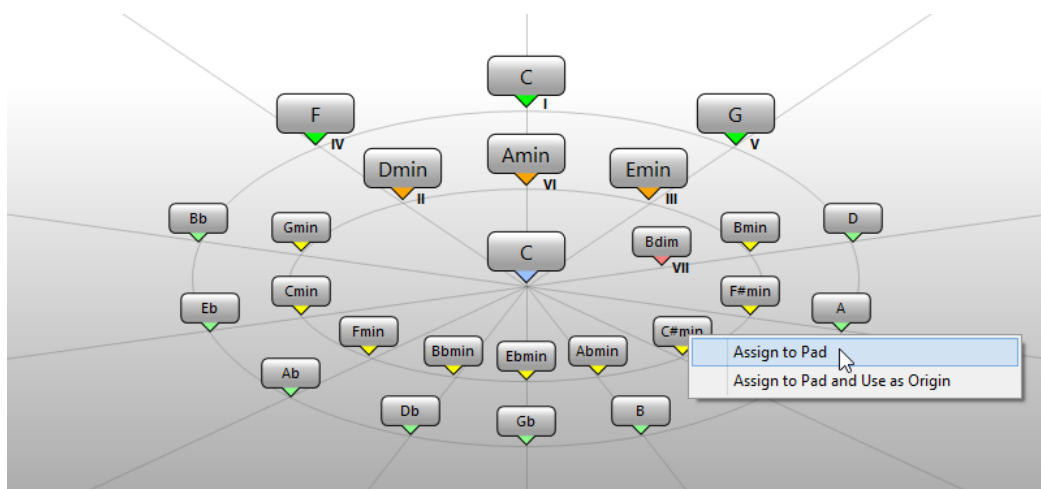

- Um einen Akkord zu spielen, klicken Sie darauf.
Die letzten drei angeklickten Akkorde werden in Fettschrift angezeigt.
- Um einen Akkord dem nächsten nicht zugeordneten Akkord-Pad zuzuordnen, klicken Sie mit der rechten Maustaste auf den vorgeschlagenen Akkord und wählen Sie **Pad-Zuweisung**.
Sie können den vorgeschlagenen Akkord auch ziehen und auf einem Akkord-Pad ablegen.
- Um einen Vorschlag dem nächsten nicht zugeordneten Akkord-Pad zuzuordnen und diesen als neues Zentrum zu verwenden, klicken Sie mit der rechten Maustaste auf den vorgeschlagenen Akkord und wählen Sie **Pad-Zuweisung und als Zentrum verwenden**.

HINWEIS

Der **Quintenzirkel** ist auch im Fenster **Chord Assistant** für die Akkordspur verfügbar.

Akkord-Zuweisung

Einige Akkorde sind den Akkord-Pads bereits standardmäßig zugewiesen. Sie können jedoch auch Ihre eigenen Akkorde zuweisen.

Um Akkorde den Akkord-Pads zuzuweisen, können Sie verwenden:

- Das Akkord-**Editor**-Fenster
- Das Fenster **Chord Assistant – Quintenzirkel**
- Ihr MIDI-Keyboard

- Die Akkord-Events von der Akkordspur

Akkord-Pad-Zuweisungen aufheben

Sie können alle Akkord-Pad-Zuweisungen aus den Akkord-Pads löschen, um ganz von vorn anzufangen.

VORGEHENSWEISE

- Öffnen Sie links von den Akkord-Pads das **Funktionen-Menü** und wählen Sie **Alle Pad-Zuweisungen aufheben**.
-

Akkorde mit dem Akkord-Editor zuweisen

Wenn Sie genau wissen, welchen Akkord Sie einem bestimmten Akkord-Pad zuweisen möchten, können Sie den **Akkord-Editor** verwenden.

VORGEHENSWEISE

1. Bewegen Sie den Mauszeiger an den linken Rand des Akkord-Pads und klicken Sie auf **Editor öffnen**.
 2. Verwenden Sie im Fenster **Akkord-Editor** die Akkorddefinitions-Schalter, um einen Grundton, einen Akkordtyp, eine Tension und eine Bassnote festzulegen.
Der neue Akkord wird automatisch getriggert für ein akustisches Feedback.
-

Akkorde mit dem Chord-Assistent zuweisen – Quintenzirkel-Modus

Wenn es einen Akkord gibt, den Sie als Ausgangspunkt für eine Akkordprogression verwenden möchten, aber nicht wissen, welche Progression passen würde, können Sie das Fenster **Chord-Assistent – Quintenzirkel** verwenden.

VORGEHENSWEISE

1. Klicken Sie mit der rechten Maustaste auf das Akkord-Pad, das Sie als Ausgangspunkt verwenden möchten und aktivieren Sie **X als Zentrum für den Chord-Assistent verwenden**.

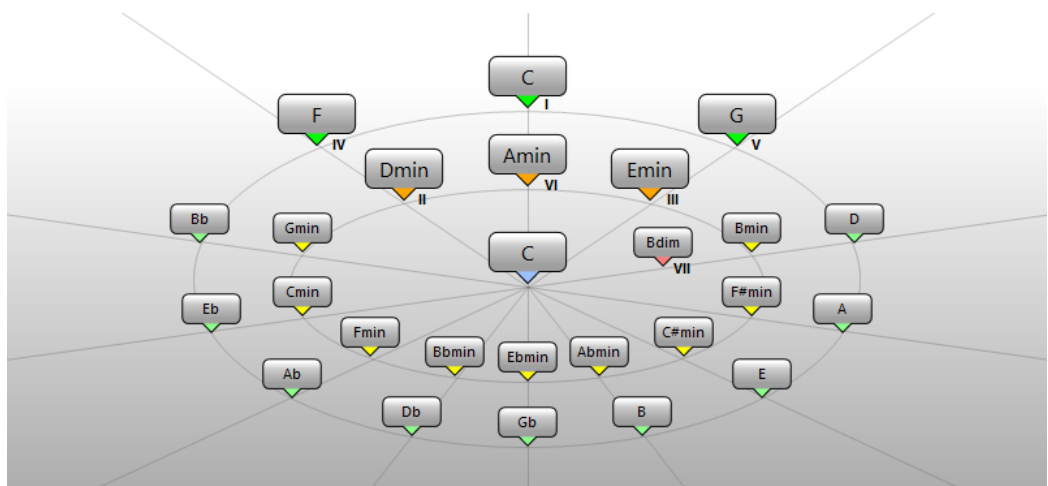

Das Fenster **Chord Assistant** wird geöffnet, und die Umrandung des Akkord-Pads ändert ihre Farbe, um anzuzeigen, dass der zugewiesene Akkord jetzt als Zentrum verwendet wird.

Der zentrale Akkord wird in der Mitte angezeigt, und die Akkorde, die zur Skala gehören, werden darüber angezeigt. Die Zahlen zeigen die Skalenstufe der Akkorde an. Diese können bei der Erstellung von Akkordprogressionen hilfreich sein.

2. Klicken Sie im Fenster **Chord Assistant** auf die Akkordsymbole, um die entsprechenden Akkorde zu triggern.
3. Um einen Akkord zuzuweisen, ziehen Sie ihn aus dem Fenster **Chord Assistant** heraus und lassen ihn über einem Akkord-Pad los.

HINWEIS

Wenn eines der nächsten Akkord-Pads frei ist, können Sie den Akkord auch mit der rechten Maustaste im Fenster **Chord Assistant** anklicken und **Pad-Zuweisung** wählen. Dadurch wird der Akkord dem nächsten freien Pad zugewiesen.

Akkorde über das MIDI-Keyboard zuweisen

Wenn Sie wissen, welchen Akkord Sie einem bestimmten Akkord-Pad zuweisen möchten, können Sie ein MIDI-Keyboard oder das **Virtuelle Keyboard** verwenden.

VORAUSSETZUNGEN

Sie haben eine MIDI-Spur oder eine Instrumentenspur ausgewählt.

VORGEHENSWEISE

1. Klicken Sie mit der rechten Maustaste auf das Akkord-Pad, das Sie für den neuen Akkord verwenden möchten, und wählen Sie **Pad-Zuweisung über MIDI-Eingang**.
Die Umrandung des Akkord-Pads ändert ihre Farbe, um anzuzeigen, dass es jetzt für die Aufnahme bereit ist.
2. Spielen Sie auf Ihrem MIDI-Keyboard oder dem **Virtuellen Keyboard** die Tasten des Akkords, den Sie zuweisen möchten.
Der Akkord und dessen Voicing werden dem Akkord-Pad hinzugefügt, und Sie hören ein akustisches Feedback des Akkords.

HINWEIS

Das zugewiesene Voicing lässt sich durch die Einstellung des **Adaptiven Voicings** ändern. Wenn Sie also das Voicing für dieses Pad behalten möchten, klicken Sie mit der rechten Maustaste auf das Akkord-Pad und wählen Sie **Sperren** aus dem Kontextmenü.

WEITERFÜHRENDE LINKS

[Adaptives Voicing](#) auf Seite 647

Akkorde von der Akkordspur zuweisen

Sie können die Akkord-Events der Akkordspur den Akkord-Pads zuweisen.

VORAUSSETZUNGEN

Sie haben eine Akkordspur mit Akkord-Events zu Ihrem Projekt hinzugefügt.

VORGEHENSWEISE

- Klicken Sie links von den Akkord-Pads auf den Schalter **Funktionen-Menü** und wählen Sie **Pad-Zuweisung über Akkordspur**.

Wenn den Akkord-Pads bereits Akkorde zugewiesen wurden, informiert Sie eine Warnmeldung darüber, dass alle vorherigen Zuordnungen überschrieben werden.

ERGEBNIS

Die Akkord-Events werden den Akkord-Pads in der gleichen Reihenfolge zugewiesen, wie sie auf der Akkordspur erscheinen.

HINWEIS

Akkord-Events, die mehr als einmal auf der Akkordspur erscheinen, werden nur einmal zugewiesen.

WEITERFÜHRENDE LINKS

[Akkordspur hinzufügen](#) auf Seite 619

[Akkord-Events hinzufügen](#) auf Seite 621

Akkord-Zuweisungen tauschen

Sie können die Akkord-Zuweisungen von zwei Pads tauschen.

VORGEHENSWEISE

- Klicken Sie auf ein Akkord-Pad und ziehen Sie es auf ein anderes Akkord-Pad. Während des Ziehens ändert die Umrandung des Ziel-Akkord-Pads ihre Farbe.
-

ERGEBNIS

Wenn Sie das Pad auf einem anderen ablegen, werden die Akkord-Zuweisungen gemeinsam mit ihren Einstellungen getauscht, mit Ausnahme der **Referenz für adaptives Voicing**.

Akkord-Zuweisungen kopieren

Sie können die Akkord-Zuweisung von einem Pad kopieren und auf ein anderes Pad einfügen.

VORGEHENSWEISE

- Klicken Sie bei gedrückter **Alt-Taste** auf ein Akkord-Pad und ziehen Sie es auf ein anderes Akkord-Pad. Während des Ziehens ändert die Umrandung des Ziel-Akkord-Pads ihre Farbe.
-

ERGEBNIS

Wenn Sie das Pad auf einem anderen loslassen, werden die Zuordnungen des ersten Pads zusammen mit seinen Einstellungen (außer der für die **Referenz für adaptives Voicing**) auf das Ziel-Akkord-Pad kopiert.

Akkorde wiedergeben und aufnehmen

Sie können Akkord-Pads zugewiesene Akkorde mit Hilfe von MIDI- oder Instrumentenspuren wiedergeben und aufnehmen.

Es gibt zwei verschiedene **Akkord-Pad-Ausgangsmodi**, die bestimmen, ob Akkord-Pads zugewiesene Akkorde anhand beliebiger MIDI- bzw. Instrumentenspuren wiedergegeben und aufgenommen werden können oder ob dafür exklusive MIDI- bzw. Instrumentenspuren zum Einsatz kommen sollen:

- **Akkord-Pad-Ausgangsmodus: Ein**

Ermöglicht es Ihnen, Akkord-Pads anhand einer beliebigen MIDI- oder Instrumentenspur wiederzugeben oder aufzunehmen, für die **Aufnahme aktivieren** oder **Monitor** aktiviert ist.

- **Akkord-Pad-Ausgangsmodus: Aus**

Ermöglicht es Ihnen, Akkord-Pads anhand von exklusiven MIDI- oder Instrumentenspuren wiederzugeben und aufzunehmen, für die **Aufnahme aktivieren** oder **Monitor** aktiviert und **Akkord-Pads** als MIDI-Eingabe im Einblendmenü **Eingangs-Routing** ausgewählt ist.

HINWEIS

Wenn **MIDI-Thru bei Aufnahmebereitschaft erlauben** im **Programmeinstellungen**-Dialog (Seite **Aufnahme – MIDI**) deaktiviert ist, müssen Sie **Monitor** aktivieren, um die Akkord-Pads zu verwenden.

WEITERFÜHRENDE LINKS

[Akkord-Pad-Zone](#) auf Seite 634

[Akkorde auf der Akkordspur aufnehmen](#) auf Seite 645

[Akkorde auf Instrumentenspuren aufnehmen](#) auf Seite 645

[Akkord-Pads mit Hilfe einer beliebigen Instrumentenspur wiedergeben](#) auf Seite 643

[Akkord-Pads anhand von exklusiven Instrumentenspuren wiedergeben](#) auf Seite 644

Akkord-Pads mit Hilfe einer beliebigen Instrumentenspur wiedergeben

Sie können Akkord-Pads anhand einer beliebigen MIDI- oder Instrumentenspur wiedergeben, für die **Aufnahme aktivieren** oder **Monitor** aktiviert ist.

VORAUSSETZUNGEN

Sie haben ein MIDI-Keyboard angeschlossen und eingerichtet.

VORGEHENSWEISE

1. Klicken Sie im globalen Bereich für Spurbedienelemente in der Spurliste auf **Spur hinzufügen** .
2. Klicken Sie auf **Instrument**.
3. Öffnen Sie das **Instrument**-Einblendmenü und wählen Sie ein VST-Instrument für die Instrumentenspur aus.
4. Klicken Sie auf **Spur hinzufügen**.
Die Instrumentenspur wird zur Spurliste hinzugefügt und das Bedienfeld des ausgewählten VST-Instruments wird geöffnet.
5. Klicken Sie in der Instrumentenspur auf **Aufnahme aktivieren** oder **Monitor**.

HINWEIS

Wenn **MIDI-Thru bei Aufnahmebereitschaft erlauben** im **Programmeinstellungen**-Dialog (Seite **Aufnahme – MIDI**) deaktiviert ist, müssen Sie **Monitor** aktivieren, um die Akkord-Pads zu verwenden.

6. Wählen Sie **Projekt > Akkord-Pads > Akkord-Pads anzeigen/ausblenden**, um die **Akkord-Pads** zu öffnen.
 7. Aktivieren Sie den **Akkord-Pad-Ausgangsmodus**.
 8. Schlagen Sie einige Tasten auf Ihrem MIDI-Keyboard an, um die Akkorde zu triggern, die den Akkord-Pads zugewiesen sind.
-

WEITERFÜHRENDE LINKS

[Spur hinzufügen \(Dialog\) – Instrument](#) auf Seite 100

[Akkord-Pad-Einstellungen \(Dialog\)](#) auf Seite 650

[Fernsteuerungstasten für Pads ändern](#) auf Seite 653

Akkord-Pads anhand von exklusiven Instrumentenspuren wiedergeben

Sie können Akkord-Pads anhand von exklusiven MIDI- oder Instrumentenspuren wiedergeben, für die **Aufnahme aktivieren** oder **Monitor** aktiviert und **Akkord-Pads** als MIDI-Eingabe im Einblendmenü **Eingangs-Routing** ausgewählt ist.

VORAUSSETZUNGEN

Sie haben ein MIDI-Keyboard eingerichtet.

VORGEHENSWEISE

1. Klicken Sie im globalen Bereich für Spurbedienelemente in der Spurliste auf **Spur hinzufügen** .
2. Klicken Sie auf **Instrument**.
3. Öffnen Sie das **Instrument**-Einblendmenü und wählen Sie ein VST-Instrument für die Instrumentenspur aus.
4. Klicken Sie auf **Spur hinzufügen**.
Die Instrumentenspur wird zur Spurliste hinzugefügt und das Bedienfeld des ausgewählten VST-Instruments wird geöffnet.
5. Klicken Sie in der Instrumentenspur auf **Aufnahme aktivieren** oder **Monitor**.

HINWEIS

Wenn **MIDI-Thru bei Aufnahmebereitschaft erlauben** im **Programmeinstellungen**-Dialog (Seite **Aufnahme – MIDI**) deaktiviert ist, müssen Sie **Monitor** aktivieren, um die Akkord-Pads zu verwenden.

6. Öffnen Sie im **Inspector** für die entsprechende Instrumentenspur das Einblendmenü **Eingangs-Routing** und wählen Sie **Akkord-Pads**.
7. Wählen Sie **Projekt > Akkord-Pads > Akkord-Pads anzeigen/ausblenden**, um die **Akkord-Pads** zu öffnen.
8. Deaktivieren Sie den **Akkord-Pad-Ausgangsmodus**.
9. Schlagen Sie einige Tasten auf Ihrem MIDI-Keyboard an, um die Akkorde zu triggern, die den Akkord-Pads zugewiesen sind.

ERGEBNIS

Die Instrumentenspur empfängt nun MIDI-Daten ausschließlich von dem Akkord-Pad-Gerät. Sie können ein verbundenes MIDI-Keyboard verwenden, um die Akkord-Pads zu triggern. Dies funktioniert auch, wenn Sie die **Akkord-Pads** ausblenden.

HINWEIS

Auf der Seite **Akkord-Pads** des Dialogs **Studio-Einstellungen** können Sie Ihr verbundenes MIDI-Keyboard im Einblendmenü **MIDI-Eingang** auswählen. Dies ist nützlich, wenn Sie ein bestimmtes MIDI-Keyboard allein zum Triggern der Akkord-Pads verwenden möchten.

Akkorde auf Instrumentenspuren aufnehmen

Sie können durch Akkord-Pads getriggerte Akkorde auf MIDI- oder Instrumentenspuren aufnehmen.

VORAUSSETZUNGEN

Sie haben ein MIDI-Keyboard angeschlossen und eingerichtet, Sie haben die Akkord-Pads geöffnet und eingestellt und Sie haben eine Instrumenten- oder MIDI-Spur hinzugefügt, für die ein VST-Instrument geladen wurde.

VORGEHENSWEISE

1. Klicken Sie in der Instrumentenspur auf **Aufnahme aktivieren** oder **Monitor**.

HINWEIS

Wenn **MIDI-Thru bei Aufnahmebereitschaft erlauben** im **Programmeinstellungen**-Dialog (Seite **Aufnahme – MIDI**) deaktiviert ist, müssen Sie **Monitor** aktivieren, um die Akkord-Pads zu verwenden.

2. Aktivieren Sie im **Transportfeld** den Schalter **Aufnahme**.
3. Spielen Sie auf Ihrem MIDI-Keyboard die Tasten, die die Akkord-Pads triggern.

ERGEBNIS

Die getriggerten Akkorde werden auf der Spur aufgenommen. Die Noten-Events werden je nach deren Tonhöhe automatisch verschiedenen MIDI-Kanälen zugewiesen. Noten-Events für die Sopranstimme werden MIDI-Kanal 1 zugewiesen, die Altstimme erhält MIDI-Kanal 2 und so weiter.

WEITERE SCHRITTE

Öffnen Sie den **Key-Editor** und nehmen Sie z. B. mit Hilfe der Akkord-Bearbeitungsfunktionen eine Feinabstimmung Ihrer aufgenommenen MIDI-Parts vor. Sie können auch **MIDI > Parts auflösen** verwenden, um die aufgenommenen Akkorde anhand ihrer Tonhöhen/Kanäle auf verschiedene Spuren zu verteilen.

Akkorde auf der Akkordspur aufnehmen

Sie können durch Akkord-Pads getriggerte Akkorde auf der Akkordspur aufnehmen. So können Sie z. B. einfach Akkord-Events für ein Leadsheet erzeugen.

VORAUSSETZUNGEN

Sie haben ein MIDI-Keyboard angeschlossen und eingerichtet, Sie haben die Akkord-Pads geöffnet und eingestellt und Sie haben eine Instrumenten- oder MIDI-Spur hinzugefügt, für die ein VST-Instrument geladen wurde.

VORGEHENSWEISE

1. Klicken Sie in der Instrumentenspur auf **Aufnahme aktivieren** oder **Monitor**.

HINWEIS

Wenn **MIDI-Thru bei Aufnahmebereitschaft erlauben** im **Programmeinstellungen**-Dialog (Seite **Aufnahme – MIDI**) deaktiviert ist, müssen Sie **Monitor** aktivieren, um die Akkord-Pads zu verwenden.

2. Klicken Sie im globalen Bereich für Spurbenelemente in der Spurliste auf **Andere Spur hinzufügen oder Spur-Preset wählen** .
3. Wählen Sie **Spur hinzufügen: Akkord**.
Die Akkordspur wird zur Spurliste hinzugefügt.

4. Klicken Sie im **Inspector** für die Akkordspur aus **Aufnahme aktivieren**.
 5. Aktivieren Sie im **Transportfeld** den Schalter **Aufnahme**.
 6. Spielen Sie auf Ihrem MIDI-Keyboard die Tasten, die die Akkord-Pads triggern.
-

ERGEBNIS

Die Akkord-Events werden auf der Akkordspur aufgenommen.

HINWEIS

Die aufgenommenen Akkord-Events können anders klingen als beim Spiel auf den Akkord-Pads. Dies liegt daran, dass die Voicing-Einstellungen für die Akkordspur andere sind als die für die Akkord-Pads.

WEITERFÜHRENDE LINKS

[Akkordspur](#) auf Seite 132

[Akkordfunktionen](#) auf Seite 619

[Voicings](#) auf Seite 625

Abspiel-Einstellungen

In den **Abspiel-Einstellungen** können Sie einen Spieler und eine für diesen Spieler typische Voicing-Einstellung auswählen und festlegen, ob die Noten eines Akkords als reine Akkorde oder als Muster gespielt werden sollen.

- Um die **Abspiel-Einstellungen** zu öffnen, klicken Sie auf **Abspiel-Einstellungen ein-/ausblenden**.

Im Bereich **Spieler auswählen** sind folgende Optionen verfügbar:

Liste hinzugefügter Spieler

Zeigt die hinzugefügten Spieler an und ermöglicht es Ihnen, einen Spieler zu aktivieren und seinen Voicing-Stil und Abspiel-Modus für die Akkord-Pads zu verwenden.

Abspiel-Optionen

Ermöglicht es Ihnen, einen Spieler hinzuzufügen und den aktuellen Spieler umzubenennen oder zu entfernen.

Im Bereich **Einstellungen für ausgewählten Spieler** sind folgende Optionen verfügbar:

Akkord-Voicing-Stil

Hier können Sie einen Akkord-Voicing-Stil für den ausgewählten Spieler auswählen. Dies bestimmt, wie Akkorde wiedergegeben und welche Tonhöhen verwendet werden.

Abspiel-Modi

- **Akkorde** triggert alle Noten eines Akkords gleichzeitig.
- **Pattern** spielt ein Arpeggio, das auf den Noten des Patterns basiert.

WEITERFÜHRENDE LINKS

[Spieler und Voicings](#) auf Seite 647

[Voicings](#) auf Seite 625

[Abspiel-Einstellungen](#) auf Seite 646

Spieler und Voicings

Die verschiedenen Instrumente und Stilrichtungen haben unterschiedliche Voicing-Libraries. Diese Libraries bestimmen, wie und in welcher Tonhöhe die Akkorde gespielt werden. Diese Voicings werden als Spieler bezeichnet.

WEITERFÜHRENDE LINKS

[Voicings](#) auf Seite 625

Adaptives Voicing

Die Einstellung für Adaptives Voicing in Cubase stellt sicher, dass die Tonhöhen in Akkordfolgen sich nicht abrupt ändern.

Adaptives Voicing ist aktiviert und die Voicings der Akkord-Pads werden automatisch gemäß spezifischer Stimmführungsregeln bestimmt.



Wenn Sie das Voicing eines bestimmten Akkord-Pads manuell einstellen und nicht möchten, dass es automatisch geändert wird, können Sie den Voicing-Regler rechts von dem Akkord-Pad verwenden. Wenn Sie Ihr eigenes Voicing zuweisen, wird Adaptives Voicing für dieses Akkord-Pad deaktiviert, so dass das Pad nicht mehr den Stimmführungsregeln der Voicing-Referenz folgt. Um das Adaptive Voicing wieder einzuschalten, klicken Sie mit der rechten Maustaste auf das Akkord-Pad und aktivieren Sie **Adaptives Voicing**.

Um das Voicing eines Akkord-Pads zu schützen, können Sie mit der rechten Maustaste auf das Pad klicken und **Sperren** aktivieren. Dies sperrt das Pad für Änderungen durch Bearbeitungs- oder Fernsteuerungsoptionen und deaktiviert das **Adaptive Voicing**. Um das Akkord-Pad wieder zu entsperren, klicken Sie mit der rechten Maustaste auf das Pad und deaktivieren Sie **Sperren**.

Abspiel-Modi – Akkorde

Sie können die Wiedergabe von Akkorden steuern.

- Klicken Sie auf **Abspiel-Einstellungen ein-/ausblenden**, um die **Spieler-Einstellungen** zu öffnen, und aktivieren Sie im Einblendmenü **Abspiel-Modi** die Option **Akkorde**.

Die folgenden Optionen sind verfügbar:

Überlappungen

Ermöglicht Ihnen auszuwählen, was mit den Noten des ersten Akkords passiert, wenn Sie einen Akkord spielen, ohne den vorherigen Akkord loszulassen.

- **Ersten halten** hält die Noten des ersten Akkords. Es wird kein Note-Off-Befehl gesendet. Haben die Akkorde gemeinsame Noten, werden diese nicht erneut getriggert.
- **Legato** lässt die Noten des ersten Akkords los, mit Ausnahme der gemeinsamen Noten. Diese werden gehalten und nicht erneut getriggert.
- **Ersten stoppen** lässt die Noten des ersten Akkords los, einschließlich der gemeinsamen Noten.

Noten filtern

Hiermit können Sie auswählen, welche Tasten gefiltert werden.

- **Aus** filtert nichts.
- **Aus MIDI-Thru** filtert nicht zugewiesene Tasten und Tasten, die als Fernsteuerungstasten für Voicings, Tensions und zum Transponieren zugewiesen sind.

WEITERFÜHRENDE LINKS

[Akkord-Pad-Einstellungen \(Dialog\)](#) auf Seite 650

Abspiel-Modi – Pattern

Wenn Sie **Pattern** im Einblendmenü **Abspiel-Modi** auswählen, können Sie die Noten, aus denen der Akkord besteht, nacheinander wiedergeben, d. h. als Arpeggio, das auf den Noten des Patterns basiert.

- Klicken Sie auf **Abspiel-Einstellungen ein-/ausblenden**, um die **Spieler-Einstellungen** zu öffnen, und aktivieren Sie im Einblendmenü **Abspiel-Modi** die Option **Pattern**.

Die folgenden Optionen sind verfügbar:

Im Bereich **Einstellungen für ausgewählten Spieler** sind folgende Optionen verfügbar:

MIDI-Loop importieren

Hiermit können Sie eine MIDI-Loop auswählen, die als Pattern verwendet wird.

Pattern

Ermöglicht Ihnen, einen MIDI-Part aus der Event-Anzeige zu ziehen und als Pattern zu nutzen. Der Name der ausgewählten Loop oder des Parts wird angezeigt.

Anschlagstärke von

- **Pattern** nutzt die Anschlagstärkewerte von der MIDI-Loop oder vom MIDI-Part, die/der als Pattern gewählt ist.
- **MIDI-Keyboard** ermöglicht Ihnen, die Anschlagstärkewerte zu bestimmen, indem Sie die Tasten auf Ihrem MIDI-Keyboard härter oder weicher anschlagen.

Pattern-Presets

Hier können Sie Pattern-Presets speichern.

Pattern-Player verwenden

Sie können das Pattern einer MIDI-Loop oder eines MIDI-Parts mit Akkord-Pads wiedergeben. Dadurch wird das Pattern mit den Noten wiedergegeben, aus denen der Akkord besteht.

VORGEHENSWEISE

1. Aktivieren Sie links neben den Akkord-Pads **Abspiel-Einstellungen ein-/ausblenden**.
2. Öffnen Sie im Bereich **Einstellungen für ausgewählten Spieler** das Einblendmenü **Abspiel-Modi** und wählen Sie **Pattern**.

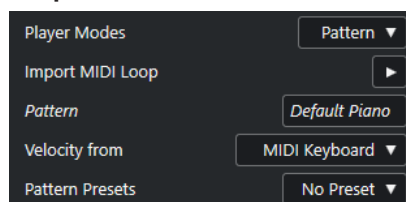

3. Führen Sie eine der folgenden Aktionen durch:
 - Klicken Sie auf **MIDI-Loop importieren**, um eine MIDI-Loop auszuwählen, die Sie als Pattern verwenden möchten.

- Ziehen Sie einen MIDI-Part aus der Event-Anzeige und legen Sie ihn im **Pattern**-Feld ab.

HINWEIS

Die Loop oder der Part muss zwischen 3 und 5 Stimmen haben. In der **MediaBay** wird die Anzahl von Stimmen in der **Stimmen**-Spalte der **Treffer**-Liste angezeigt.

Die Loop oder der Part dient als Referenz und legt fest, wie der Akkord gespielt wird.

4. Wählen Sie im Feld **Anschlagstärke von** eine Anschlagstärke-Quelle für die Noten aus.
-

WEITERFÜHRENDE LINKS

[Stimmen zu Noten zuweisen](#) auf Seite 632

[Spalten in der Trefferliste einrichten](#) auf Seite 457

Verschiedene Spieler auf mehreren Spuren verwenden

Sie können verschiedene Spieler mit verschiedenen Sounds auf jeweils einzelnen Spuren einrichten. Wenn Sie diese Spuren auf Aufnahme schalten und die Akkord-Pads spielen, verwendet jede Spur einen eigenen Spieler.

VORGEHENSWEISE

1. Klicken Sie im globalen Bereich für Spurbedienelemente in der Spurliste auf **Spur hinzufügen** .
2. Klicken Sie auf **Instrument**.
3. Wählen Sie im **Anzahl**-Wertefeld die Anzahl von Spuren aus, die Sie hinzufügen möchten.
4. Öffnen Sie das **Instrument**-Einblendmenü und wählen Sie ein VST-Instrument für die Instrumentenspur aus.
5. Klicken Sie auf **Spur hinzufügen**.
Die Instrumentenspuren werden zur Spurliste hinzugefügt und die Bedienfelder der ausgewählten VST-Instrumente werden geöffnet.
6. Wählen Sie **Projekt > Akkord-Pads > Akkord-Pads anzeigen/ausblenden**, um die **Akkord-Pads** zu öffnen.
7. Aktivieren Sie den **Akkord-Pad-Ausgangsmodus**.
8. Klicken Sie auf **Abspiel-Einstellungen ein-/ausblenden**.
9. Wählen Sie die erste Instrumentenspur und einen Sound für das VST-Instrument aus und richten Sie einen Spieler ein.
Wählen Sie z. B. einen Klaviersound aus und aktivieren Sie den **Klavierspieler**.

HINWEIS

Beim Einrichten der Spur für den Spieler stellen Sie sicher, dass **Aufnahme aktivieren** oder **Monitor** nur für diese Spur aktiv ist.

10. Wählen Sie die zweite Instrumentenspur und einen Sound für das VST-Instrument aus und richten Sie einen weiteren Spieler ein.
Wählen Sie z. B. einen Gitarrensound aus und aktivieren Sie den **Gitarrenspieler**.
 11. Wählen Sie die nächste Instrumentenspur aus, und gehen Sie vor wie bei den ersten beiden Spuren beschrieben.
Wählen Sie z. B. einen Streichersound aus, klicken Sie auf **Abspiel-Optionen** und wählen Sie **Generischen Spieler hinzufügen**.
 12. Wählen Sie alle Instrumentenspuren aus und klicken Sie auf **Aufnahme aktivieren**.
-

ERGEBNIS

Nun können Sie die Akkord-Pads spielen und die Fernsteuerungsparameter für Tensions und Transponieren verwenden, um alle Akkordsymbole der einzelnen Spieler gleichzeitig zu ändern. Wenn Sie das **Voicing** ändern, ist jedoch nur der ausgewählte Spieler betroffen.

WEITERFÜHRENDE LINKS

[Spur hinzufügen \(Dialog\) – Instrument](#) auf Seite 100

Akkord-Pad-Einstellungen (Dialog)

Im Dialog **Akkord-Pad-Einstellungen** können Sie die Zuweisungen von Fernsteuerungs-Tasten und das Layout der Akkord-Pads ändern.

- Um den Dialog **Akkord-Pad-Einstellungen** zu öffnen, klicken Sie auf **Akkord-Pads einrichten**.

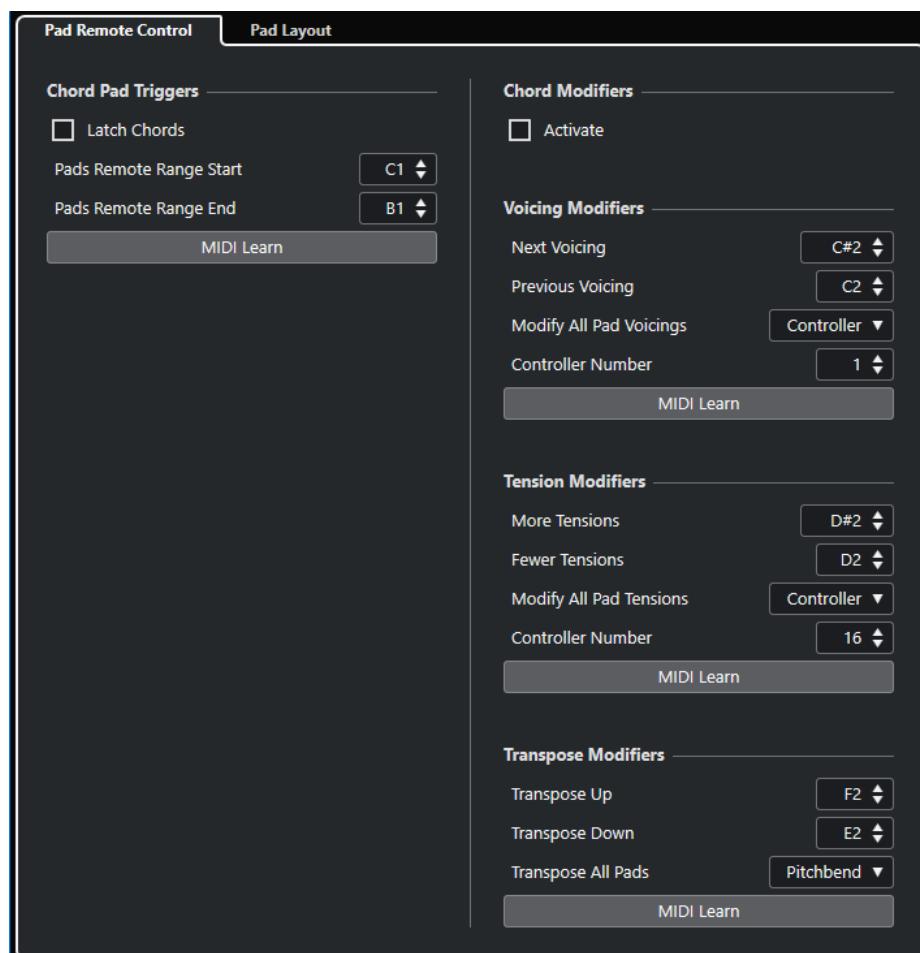

Pad-Fernsteuerung

Hier können Sie eine Reihe von Fernsteuerungstasten festlegen, welche die Akkorde triggern, die den Akkord-Pads zugewiesen sind. Außerdem können Sie Akkordveränderungen einrichten, um zu bestimmen, wie die Akkorde wiedergegeben werden.

Pad-Layout

Hier können Sie das für die Akkord-Pads verwendete Layout ändern.

WEITERFÜHRENDE LINKS

[Pad-Fernsteuerung \(Registerkarte\)](#) auf Seite 651

[Pad-Layout \(Registerkarte\)](#) auf Seite 654

Pad-Fernsteuerung (Registerkarte)

Auf der Registerkarte **Pad-Fernsteuerung** im Dialog **Akkord-Pad-Einstellungen** können Sie einen Bereich von Fernsteuerungstasten angeben, die die Akkorde triggern, welche den Akkord-Pads zugewiesen sind.

- Um die Registerkarte **Pad-Fernsteuerung** zu öffnen, klicken Sie auf **Akkord-Pads einrichten** und wählen Sie im Dialog **Akkord-Pad-Einstellungen** die Option **Pad-Fernsteuerung**.

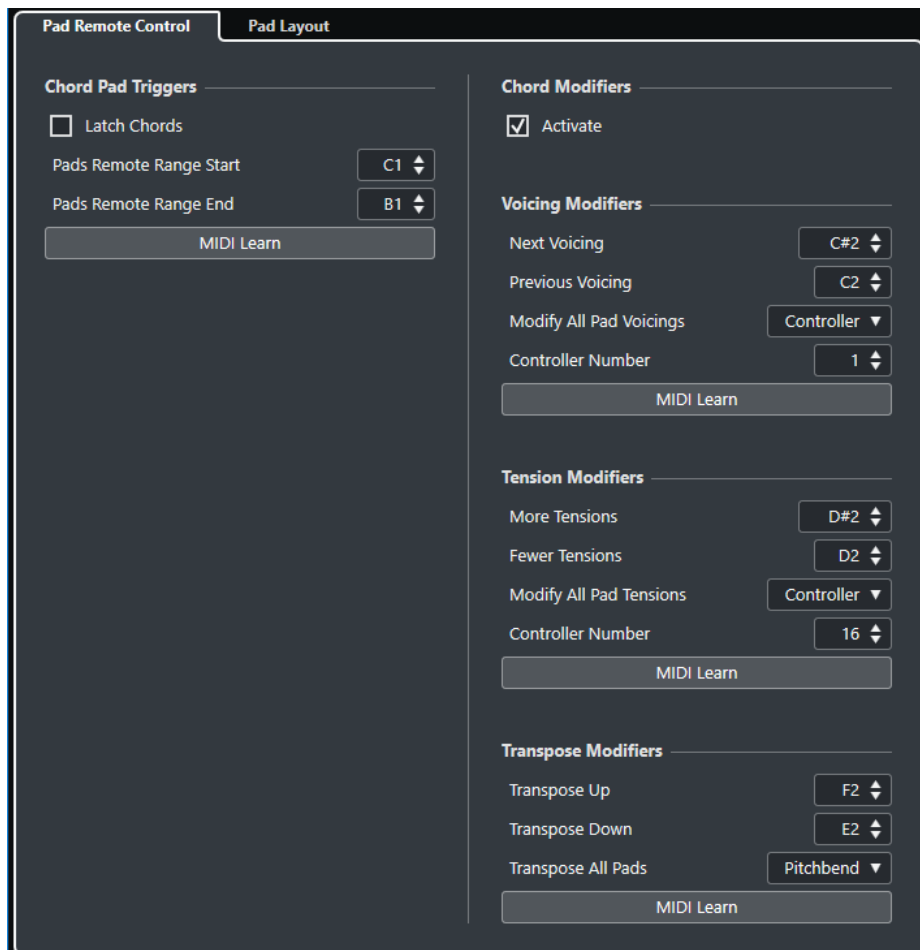

Im Bereich **Trigger-Tasten für Akkorde** sind folgende Optionen verfügbar:

Latch für Akkorde

Aktivieren Sie diese Option, wenn Sie möchten, dass das Akkord-Pad den Akkord so lange wiedergibt, bis es nochmals getriggert wird.

Start des Pad-Fernsteuerungsbereichs

Hiermit können Sie die Anfangsnote des Fernbedienungsbereichs einstellen. Der Wert ist standardmäßig auf C1 gesetzt.

Ende des Pad-Fernsteuerungsbereichs

Hiermit können Sie die Endnote des Fernbedienungsbereichs einstellen. Der Wert ist standardmäßig auf B1 gesetzt.

MIDI Learn

Aktiviert/Deaktiviert die Funktion **MIDI Learn**, um dem Pad-Fernsteuerungsbereich MIDI-Eingaben zuzuweisen.

Im Bereich **Akkordveränderungen** sind folgende Optionen verfügbar:

Aktivieren

Aktiviert/Deaktiviert die Zuordnung der Fernsteuerungstasten für die Parameter Voicings, Tensions und Transponieren. Wenn diese Option deaktiviert ist, ist nur die Fernsteuerungstasten-Zuordnung für den Pad-Fernsteuerungsbereich aktiv.

HINWEIS

Wenn Sie nach Loslassen der Fernsteuerungstaste für das Akkord-Pad die Fernsteuerungstasten für Voicings, Tensions oder Transposition verwenden, wirkt sich dies auf das zuletzt gespielte Akkord-Pad aus.

Im Bereich **Voicing-Veränderungen** sind folgende Optionen verfügbar:

Nächstes Voicing

Gibt das nächste Voicing des zuletzt gespielten Akkords wieder.

Vorheriges Voicing

Gibt das vorherige Voicing des zuletzt gespielten Akkords wieder.

Alle Voicings verändern

Hiermit können Sie die Voicings für alle Akkord-Pads anhand der folgenden Sondertasten festlegen:

- **Keine Sondertaste**
- **Aftertouch**
- **Pitchbend**
- **Controller**

Wenn Sie **Controller** auswählen, können Sie die Controller-Nummer im Feld **Controller-Nummer** einstellen.

MIDI Learn

Aktiviert/Deaktiviert die Funktion **MIDI Learn**, um den Parametern für sich verändernde Voicings MIDI-Eingaben zuzuweisen.

Im Bereich **Tension-Veränderungen** sind folgende Optionen verfügbar:

Mehr Tensions

Gibt den zuletzt gespielten Akkord mit mehr Tensions wieder.

Weniger Tensions

Gibt den zuletzt gespielten Akkord mit weniger Tensions wieder.

Alle Tensions verändern

Hiermit können Sie die Tensions für alle Akkord-Pads anhand der folgenden Sondertasten festlegen:

- **Keine Sondertaste**
- **Aftertouch**
- **Pitchbend**
- **Controller**

Wenn Sie **Controller** auswählen, können Sie die Controller-Nummer im Feld **Controller-Nummer** einstellen.

MIDI Learn

Aktiviert/Deaktiviert die Funktion **MIDI Learn**, um den Parametern für sich verändernde Tensions MIDI-Eingaben zuzuweisen.

Im Bereich **Transpositionsveränderungen** sind folgende Optionen verfügbar:

Aufwärts transponieren

Gibt den zuletzt gespielten Akkord wieder und transponiert ihn nach oben.

Abwärts transponieren

Gibt den zuletzt gespielten Akkord wieder und transponiert ihn nach unten.

Alle Pads transponieren

Hiermit können Sie die alle Akkord-Pads anhand der folgenden Sondertasten transponieren:

- **Keine Sondertaste**
- **Aftertouch**
- **Pitchbend**
- **Controller**

Wenn Sie **Controller** auswählen, können Sie die Controller-Nummer im Feld **Controller-Nummer** einstellen.

MIDI Learn

Aktiviert/Deaktiviert die Funktion **MIDI Learn**, um den Parametern für sich verändernde Transpositionen MIDI-Eingaben zuzuweisen.

Fernsteuerungstasten für Pads ändern

Sie können den Bereich der Fernsteuerungstasten für Pads erweitern, um mehr Akkord-Pads fernsteuern zu können. Wenn Sie einen breiteren Tastaturbereich auf Ihrem MIDI-Keyboards für das reguläre Spiel nutzen möchten, können Sie weniger Fernsteuerungstasten für Pads einstellen.

VORGEHENSWEISE

1. Klicken Sie auf **Akkord-Pads einrichten**.
2. Öffnen Sie die Registerkarte **Pad-Fernsteuerung**, um die Fernbedienungs-Zuweisungen anzuzeigen.
3. Führen Sie eine der folgenden Aktionen durch:
 - Klicken Sie auf **MIDI Learn**, so dass der Schalter aufleuchtet, und schlagen Sie auf der Tastatur des MIDI-Keyboards die beiden Tasten an, denen Sie Beginn und Ende des Bereichs zuweisen möchten.
 - Geben Sie einen neuen Wert in den Feldern **Start des Pad-Fernsteuerungsbereichs** und **Ende des Pad-Fernsteuerungsbereichs** ein.

ERGEBNIS

Auf dem Keyboard wird die Anzeige für den Bereich der Fernsteuerungstasten für Pads geändert.

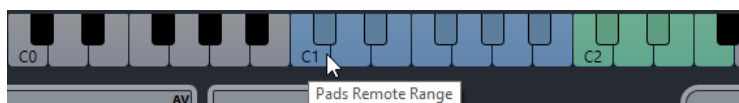

Pad-Layout (Registerkarte)

Auf der Registerkarte **Pad-Layout** im Dialog **Akkord-Pad-Einstellungen** können Sie das für Akkord-Pads verwendete Layout ändern.

HINWEIS

Standardmäßig ist das Keyboard-Layout aktiv; Sie können es jedoch je nach Vorliebe auch in ein Raster-Layout ändern. Nach dem Ändern des Pad-Layouts müssen Sie eventuell die Fernbedienungseinstellungen anpassen.

- Um die Registerkarte **Pad-Layout** zu öffnen, klicken Sie auf **Akkord-Pads einrichten** und wählen Sie im Dialog **Akkord-Pad-Einstellungen** die Option **Pad-Layout**.

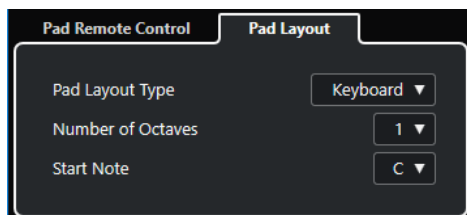

Pad-Layout-Typ

Aktivieren Sie **Keyboard**, um die Akkord-Pads in einem Keyboard-Layout anzuzeigen.

Aktivieren Sie **Raster**, um die Akkord-Pads in einem Raster-Layout anzuzeigen.

Anzahl Oktaven/Anzahl Reihen

Im **Keyboard**-Modus können Sie die Anzahl von angezeigten Oktaven auswählen.

Im **Raster**-Modus können Sie die Anzahl von angezeigten Zeilen auswählen.

Startnote

Im **Keyboard**-Modus können Sie die Startnote für das erste Akkord-Pad auswählen.

Anzahl Spalten

Im **Raster**-Modus können Sie die Anzahl von angezeigten Spalten auswählen.

Akkord-Pad-Presets

Akkord-Pad-Presets sind Vorlagen, die auf neu erstellte oder bestehende Akkord-Pads angewendet werden können.

Akkord-Pad-Presets enthalten die Akkorde, die den Akkord-Pads zugewiesen wurden, sowie die Spieler-Konfigurationen einschließlich jeglicher Pattern-Daten, die Sie über die **MediaBay** oder mittels Ziehen und Ablegen importiert haben. Mit **Akkord-Pad-Presets** können Sie schnell Akkorde laden oder Spieler-Einstellungen wiederverwenden. Das Menü für **Akkord-Pad-Presets** befindet sich links von den Akkord-Pads. **Akkord-Pad-Presets** werden in der **MediaBay** verwaltet, wo sie mit Hilfe von Attributen kategorisiert werden können.

- Um ein Akkord-Pad-Preset zu speichern/laden, klicken Sie auf **Akkord-Pad-Presets** und wählen Sie **Akkord-Pad-Preset speichern** bzw. **Akkord-Pad-Preset laden**.

Sie können auch nur die zugewiesenen Akkorde aus einem Preset laden, ohne die Spieler-Konfigurationen zu laden. Dies ist hilfreich, wenn Sie bestimmte Akkorde verwenden möchten, die Sie als Preset gespeichert haben, Ihre aktuelle Spieler-Einstellung jedoch nicht verändern möchten.

- Um nur die Akkorde von **Akkord-Pad-Presets** zu laden, klicken Sie auf **Akkord-Pad-Presets** und wählen Sie **Akkorde aus Preset laden**.

Ebenso können Sie nur die Spieler-Konfigurationen von **Akkord-Pad-Presets** laden. Dies ist nützlich, wenn Sie komplexe Spieleinstellungen gespeichert haben und diese mit anderen Akkord-Pads verwenden möchten, ohne die zugeordneten Akkorde zu ändern.

- Um nur die Spieleinstellungen von **Akkord-Pad-Presets** zu laden, klicken Sie auf **Akkord-Pad-Presets** und wählen Sie **Spieler aus Preset laden**.

Akkord-Pad-Presets speichern

Wenn Sie die Akkord-Pads eingerichtet haben, können Sie sie als **Akkord-Pads** speichern.

VORGEHENSWEISE

1. Klicken Sie links von den Akkord-Pads auf **Akkord-Pad-Presets** und wählen Sie **Akkord-Pad-Preset speichern**.
2. Geben Sie im Bereich **Neues Preset** einen Namen für das neue Preset ein.

HINWEIS

Sie können auch Attribute für das Preset definieren.

3. Klicken Sie auf **OK**, um das Preset zu speichern und den Dialog zu schließen.
-

Akkord-Events aus Akkord-Pads erstellen

Sie können die Akkorde, die den Akkord-Pads zugewiesen sind, zum Erzeugen von Akkord-Events im **Projekt**-Fenster verwenden.

VORGEHENSWEISE

- Klicken Sie auf ein Akkord-Pad und ziehen Sie es auf die Akkordspur.
-

ERGEBNIS

Ein Akkord-Event wird erstellt.

WEITERFÜHRENDE LINKS

[Akkord-Events mit einem MIDI-Keyboard aufnehmen](#) auf Seite 633

MIDI-Parts aus Akkord-Pads erstellen

Sie können die Akkorde, die den Akkord-Pads zugewiesen sind, zum Erzeugen von MIDI-Parts im **Projekt**-Fenster verwenden.

VORGEHENSWEISE

- Klicken Sie auf ein Akkord-Pad und ziehen Sie es auf eine MIDI- oder Instrumentenspur.
-

ERGEBNIS

Ein MIDI-Part wird erzeugt. Er enthält die MIDI-Events, aus denen der Akkord besteht, und hat eine Länge von einem Takt.

Tempo und Taktart bearbeiten

Projekttempo-Modi

Sie können für jedes Projekt einen Tempomodus einstellen, je nachdem, ob Ihre Musik ein festes Tempo hat oder sich das Tempo im Laufe des Projekts ändert.

Im **Transportfeld** können Sie die folgenden Tempo-Modi einstellen:

- **Fixed-Modus**

Wenn Sie mit einem festen Tempo arbeiten möchten, das sich im Laufe des Projekts nicht ändert, deaktivieren Sie **Tempospur aktivieren** im **Transportfeld**. Sie können den Tempowert ändern, um ein festes Übungstempo einzustellen.



- **Tempospurmodus**

Wenn Ihre Musik Tempoänderungen enthält, aktivieren Sie **Tempospur aktivieren** im **Transportfeld**. Sie können den Tempowert ändern, um das Tempo am Positionszeiger zu ändern. Wenn Ihr Projekt keine Tempoänderungen enthält, wird das Tempo am Projektanfang geändert.

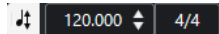

WEITERFÜHRENDE LINKS

[Projekte für Tempoänderungen einrichten](#) auf Seite 659

Tempospur-Editor

Der **Tempospur-Editor** bietet eine Übersicht über die Projekttempo-Einstellungen. Sie können damit Tempo-Events hinzufügen und bearbeiten.

Um den **Tempospur-Editor** zu öffnen, führen Sie eine der folgenden Aktionen aus:

- Wählen Sie **Projekt > Tempospur**.
- Drücken Sie **Strg-Taste/Befehlstaste-T**.

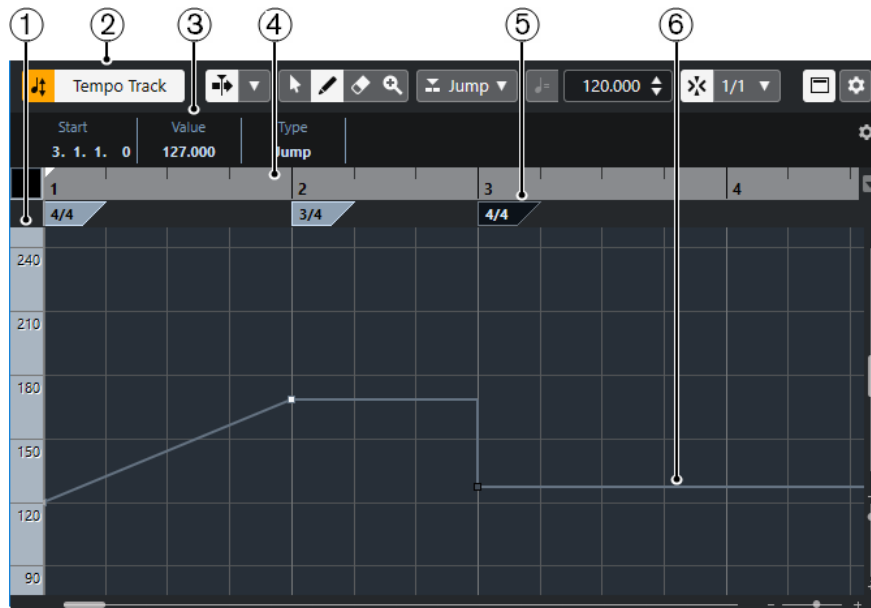

Der **Tempospur-Editor** ist in verschiedene Bereiche aufgeteilt:

- 1 Temposkala**
Zeigt die Temposkala in BPM an.
- 2 Werkzeugzeile**
Enthält Werkzeuge zum Auswählen, Hinzufügen und Ändern von Tempo- und Taktart-Events.
- 3 Infozeile**
Zeigt Informationen über das ausgewählte Tempo oder Taktart-Event an.
- 4 Lineal**
Zeigt die Zeitachse und das Anzeigeformat des Projekts an.
- 5 Taktartanzeige**
Zeigt die Taktart-Events im Projekt an.
- 6 Tempokurvenanzeige**
Wenn sich Ihr Projekt im Fixed-Modus befindet, werden nur ein Tempo-Event und ein festes Tempo angezeigt.
Wenn sich Ihr Projekt im Track-Modus befindet, zeigt die Kurvenanzeige die Tempokurve mit den Tempo-Events im Projekt an.

Werkzeugzeile im Tempospur-Editor

Die Werkzeugzeile enthält Werkzeuge zum Auswählen, Hinzufügen und Ändern von Tempo- und Taktart-Events.

Die folgenden Werkzeuge sind verfügbar:

Tempospur aktivieren

Tempospur aktivieren



Schaltet das Projekttempo zwischen dem Fixed-Modus und dem Track-Modus um.

Linke Trennlinie

Linke Trennlinie



Werkzeuge, die links von der Trennlinie platziert werden, werden immer angezeigt.

Automatischer Bildlauf

Automatischer Bildlauf



Der Projekt-Positionszeiger bleibt während der Wiedergabe sichtbar.

Einstellungen für automatischen Bildlauf auswählen



Hier können Sie **Seite umblättern** oder **Stabiler Positionszeiger** und **Automatischen Bildlauf während der Bearbeitung aufheben** aktivieren.

Werkzeugschalter

Objektauswahl



Wählt Events aus.

Stift



Zeichnet Events.

Löschen



Löscht Events.

Zoom



Vergrößert die Darstellung. Halten Sie die **Alt-Taste** gedrückt und klicken Sie, um die Darstellung zu verkleinern.

Neuer Tempo-Typ

Kurventyp für eingefügte Tempo-Events

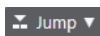

Ermöglicht es Ihnen, den Kurventyp für eingefügte Tempo-Events auszuwählen. Wählen Sie **Linear**, wenn Sie wollen, dass der Übergang vom vorherigen zum neuen Tempo-Event stufenlos erfolgt. Wählen Sie **Stufe**, wenn Sie wollen, dass die neue Tempoänderung schlagartig erfolgt. Wählen Sie **Automatisch**, wenn neue Tempo-Events denselben Typ wie der vorige Kurvenpunkt erhalten sollen.

Aktuelles Tempo

Aktuelles Tempo

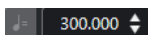

Im Fixed-Modus können Sie hiermit das aktuelle Tempo ändern.

Raster

Raster Ein/Aus



Beschränkt die horizontale Bewegung und Positionierung auf die Positionen, die vom **Rastermodus** vorgegeben werden. Taktart-Events rasten immer am Taktanfang ein.

Rastermodus



Hiermit können Sie festlegen, an welchen Positionen Events einrasten sollen.

Rechte Trennlinie

Rechte Trennlinie



Werkzeuge, die rechts von der Trennlinie platziert werden, werden immer angezeigt.

Infozeile anzeigen

Info ein/aus



Öffnet/Schließt die Infozeile.

Werkzeugzeile einrichten

Werkzeugzeile einrichten



Öffnet ein Einblendmenü, in dem Sie einstellen können, welche Elemente der Werkzeugzeile sichtbar sein sollen.

Tempoänderungen für Projekte

Wenn die Tempospur aktiviert ist, können Sie Tempoänderungen für Ihr Projekt einstellen.

HINWEIS

Wenn Sie im Track-Modus arbeiten, stellen Sie sicher, dass das Anzeigeformat auf dem Lineal des **Projekt**-Fensters auf **Takte+Zählzeiten** eingestellt ist, da es andernfalls zu verwirrenden Ergebnissen kommen kann.

Wenn Sie **Tempospur aktivieren** im **Transportfeld** aktivieren, wird die Tempospurkurve in der Tempokurvenanzeige dargestellt.

Sie können den Tempowert mit den folgenden Methoden anpassen:

- Durch Hinzufügen von Tempo-Events im **Tempospur-Editor**.

WEITERFÜHRENDE LINKS

[Projekte für Tempoänderungen einrichten](#) auf Seite 659

Projekte für Tempoänderungen einrichten

Wenn Sie ein neues Projekt erstellen, wird das Projekttempo automatisch auf den Fixed-Modus eingestellt. Wenn Ihre Musik Tempoänderungen enthält, müssen Sie für Ihr Projekt den Track-Modus einstellen.

VORGEHENSWEISE

- Um Ihr Projekt auf den Track-Modus einzustellen, verwenden Sie eine der folgenden Methoden:
 - Aktivieren Sie im **Transportfeld** die Option **Tempospur aktivieren**.
 - Wählen Sie **Projekt > Tempospur** und aktivieren Sie **Tempospur aktivieren**.
-

ERGEBNIS

Das Projekttempo ist jetzt so eingestellt, dass es der Tempospur folgt.

WEITERFÜHRENDE LINKS

[Tempospur-Editor](#) auf Seite 656

Eine Tempospur durch Hinzufügen von Tempoänderungen einrichten

VORGEHENSWEISE

1. Wählen Sie **Projekt > Tempospur**, um den **Tempospur-Editor** zu öffnen.
2. Öffnen Sie das Einblendmenü **Kurventyp für eingefügte Tempo-Events** und wählen Sie eine Option aus.
3. Führen Sie eine der folgenden Aktionen durch:
 - Wählen Sie in der Werkzeugzeile das **Objektauswahl**-Werkzeug aus und klicken Sie auf die Tempokurve.
 - Wählen Sie in der Werkzeugzeile das **Stift**-Werkzeug aus und klicken und ziehen Sie damit in der Tempokurvenanzeige.

HINWEIS

Wenn das **Raster** aktiviert ist, wird dadurch bestimmt, an welchen Zeitpositionen Sie Tempokurven-Punkte einfügen können.

ERGEBNIS

Das Tempo-Event wird der Tempokurve hinzugefügt.

Tempo-Events bearbeiten

Im **Tempospur-Editor** können Sie ausgewählte Tempo-Events bearbeiten.

Verwenden Sie die folgenden Methoden:

- Klicken Sie mit dem **Objektauswahl**-Werkzeug auf Tempo-Events und verschieben Sie sie horizontal und/oder vertikal.
- Stellen Sie den Tempowert im **Wert**-Feld in der **Infozeile** ein.

HINWEIS

Wenn Sie Tempo-Events auf Tempokurven bearbeiten, stellen Sie sicher, dass das Anzeigeformat auf dem Lineal des **Projekt**-Fensters auf **Takte+Zählzeiten** eingestellt ist, da es andernfalls zu verwirrenden Ergebnissen kommen kann.

Verwenden Sie die folgenden Methoden, um Tempo-Events zu entfernen:

- Klicken Sie mit dem **Löschen**-Werkzeug auf das Tempo-Event.
- Wählen Sie das Tempo-Event aus und drücken Sie die **Rücktaste**.

HINWEIS

Sie können das erste Tempo-Event nicht entfernen.

Verwenden Sie die folgende Methode, um den Tempokurven-Typ zu ändern:

- Stellen Sie den Tempokurven-Typ im **Typ**-Feld in der **Infozeile** ein.

Ein festes Projekttempo einrichten

Wenn Ihre Musik keine Tempoänderungen enthält und die Tempospur deaktiviert ist, können Sie ein festes Tempo für Ihr Projekt festlegen.

Wenn die Tempospur deaktiviert ist, wird die Tempospurkurve grau dargestellt. Das feste Tempo wird als horizontale Linie in der Tempokurvenanzeige dargestellt.

Wenn Sie das Tempo Ihrer Musik kennen, können Sie den Tempowert in den folgenden Bereichen anpassen:

- **Tempo**-Feld im **Transportfeld**
- Feld **Aktuelles Tempo** in der Werkzeugzeile des **Tempospur-Editors**

Wenn Sie das Tempo Ihrer Musik nicht kennen, verwenden Sie eins der folgenden Werkzeuge, um es zu berechnen und einzustellen:

- **Tempo errechnen**
- **Projekttempo aus Loop einstellen**

WEITERFÜHRENDE LINKS

[Das Projekttempo aus einer Aufnahme einstellen](#) auf Seite 661

[Projekttempo aus einer Audio-Loop einstellen](#) auf Seite 662

Das Projekttempo aus einer Aufnahme einstellen

Sie können das Tempo von frei aufgenommenem Audio- oder MIDI-Material mit dem Werkzeug **Tempo errechnen** berechnen und als Projekttempo einstellen.

VORAUSSETZUNGEN

Die **Tempospur** ist deaktiviert, d. h., der Tempomodus ist auf **Fest** eingestellt.

VORGEHENSWEISE

1. Wählen Sie aus der Werkzeugzeile des **Projekt**-Fensters das **Auswahlbereich**-Werkzeug aus.
 2. Legen Sie in der Event-Anzeige einen Auswahlbereich fest, der eine genaue Anzahl von Zählzeiten umfasst.
 3. Wählen Sie **Projekt > Tempo errechnen**.
 4. Geben Sie im Wertefeld **Zählzeiten** die Anzahl von Zählzeiten ein, die in der Auswahl enthalten sind.
Das berechnete Tempo wird im **BPM**-Feld angezeigt.
 5. Klicken Sie im Bereich **Tempo auf Tempospur einfügen** auf **Am Spurbeginn**.
-

ERGEBNIS

Das Projekttempo wird auf das Tempo eingestellt, das aus Ihrer Aufnahme errechnet wurde.

WEITERFÜHRENDE LINKS

[Tempo errechnen](#) auf Seite 663

Das Projekttempo durch Tippen einstellen

Sie können das Tempo von frei aufgenommenem Audio- oder MIDI-Material über die Tastatur einstellen.

VORAUSSETZUNGEN

Die Tempospur ist deaktiviert, d. h., der Tempomodus ist auf **Fest** eingestellt.

VORGEHENSWEISE

1. Aktivieren Sie die Wiedergabe.
2. Wählen Sie **Projekt > Tempo errechnen**.
3. Klicken Sie auf **Tempo vorgeben**.
Das Fenster **Tempo vorgeben** wird geöffnet.

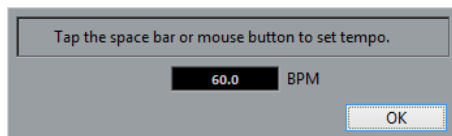

4. Verwenden Sie die **Leertaste**, um das Tempo der wiedergegebenen Aufnahme einzutippen.
Im **BPM**-Feld wird das berechnete Tempo bei jedem Tippen aktualisiert.
 5. Klicken Sie auf **OK**, um das Fenster zu schließen.
Das eingetippte Tempo wird im **BPM**-Feld des Werkzeugs **Tempo errechnen** angezeigt.
 6. Klicken Sie auf einen der Schalter im Bereich **Tempo auf Tempospur einfügen**, um das berechnete Tempo in die Tempospur einzusetzen.
-

ERGEBNIS

Das Projekttempo wird auf das vorgegebene Tempo eingestellt.

WEITERFÜHRENDE LINKS

[Ein festes Projekttempo einrichten](#) auf Seite 661

Projekttempo aus einer Audio-Loop einstellen

Sie können das Projekttempo anhand des Tempos einer Audio-Loop einstellen.

VORAUSSETZUNGEN

Ihr Projekt enthält eine Audio-Loop, die sich nicht im **Musik-Modus** befindet.

VORGEHENSWEISE

1. Setzen Sie im Lineal des **Projekt**-Fensters den linken Locator an den Anfang der Audio-Loop.
2. Setzen Sie den rechten Locator an das Ende des letzten Takts.
Dies muss nicht dem Ende der Audio-Loop entsprechen, aber ihrer Anzahl von Takten.
3. Wählen Sie die Audio-Loop aus.
4. Wählen Sie **Audio > Erweitert > Tempo aus Event entnehmen**.
Sie werden gefragt, ob Sie das globale Projekttempo einstellen möchten.
5. Führen Sie eine der folgenden Aktionen durch:

- Klicken Sie auf **Ja**, um das Projekttempo global anzupassen.
 - Klicken Sie auf **Nein**, um das Projekttempo nur im Bereich des Audio-Events anzupassen.
-

ERGEBNIS

Das Projekttempo wird auf das Tempo eingestellt, das für die Audio-Loop berechnet wurde.

Tempo errechnen

Tempo errechnen ist ein Werkzeug zum Berechnen des Tempos von frei aufgenommenem Audio- oder MIDI-Material. Sie können damit auch ein Tempo über die Computertastatur vorgeben.

- Um **Tempo errechnen** für eine Audio- oder MIDI-Aufnahme zu öffnen, wählen Sie **Projekt > Tempo errechnen**.

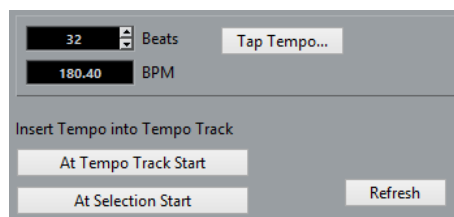

Zählzeiten

Hier können Sie die Anzahl von Zählzeiten für den ausgewählten Bereich Ihrer Aufnahme eingeben.

BPM

Zeigt das für die Auswahl berechnete Tempo an.

Tempo vorgeben

Öffnet ein Fenster, in dem Sie ein Tempo über die Tastatur vorgeben können.

Am Spurbeginn

Wenn sich Ihr Projekt im Track-Modus befindet, wird das berechnete Tempo als erster Punkt der Tempokurve festgelegt. Wenn sich Ihr Projekt im Fixed-Modus befindet, wird das berechnete Tempo für das gesamte Projekt festgelegt.

Am Beginn der Auswahl

Wenn sich Ihr Projekt im Track-Modus befindet, wird das berechnete Tempo als neues Tempo-Event am Anfang der Auswahl festgelegt.

Aktualisieren

Hiermit können Sie das Tempo neu berechnen. Dies ist nützlich, wenn Sie z. B. die Auswahl anpassen.

Definition aus Tempospur übernehmen (Dialog)

Im Dialog **Definition aus Tempospur übernehmen** können Sie festlegen, dass frei aufgenommenes Audiomaterial einem bestimmten Tempo folgen soll.

- Um den Dialog **Definition aus Tempospur übernehmen** für eine Audioaufnahme zu öffnen, wählen Sie **Audio > Erweitert > Definition aus Tempospur übernehmen**.

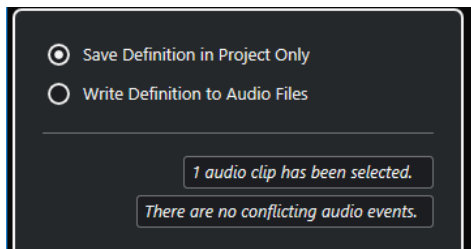

Definition nur im Projekt speichern

Speichert die Tempoinformationen nur in der Projektdatei.

Definition in Audiodateien schreiben

Schreibt die Tempoinformationen in die ausgewählten Audiodateien. Dies ist nützlich, wenn Sie die Dateien zusammen mit den Tempoinformationen in anderen Projekten verwenden möchten.

Audiotempo an das Projekttempo anpassen

Sie können das Tempo von frei aufgenommenem Audiomaterial auf das Projekttempo einstellen.

VORGEHENSWEISE

1. Wählen Sie die Audio-Events aus, die Sie auf das Projekttempo einstellen möchten.
2. Wählen Sie **Audio > Erweitert > Definition aus Tempospur übernehmen**.
3. Optional: Passen Sie die Einstellungen an.
4. Klicken Sie auf **OK**.

ERGEBNIS

Die Tempoinformationen werden in das Audiomaterial kopiert, und die Spuren werden auf musikalische Zeitbasis eingestellt. Dies erfolgt durch Anwenden der Warp-Funktion auf die Events. Für die Audio-Events wird der **Musik-Modus** aktiviert. Die Audiospuren passen sich jetzt an alle Tempoänderungen im Projekt an.

Taktart-Events

Sie können eine oder mehrere Taktarten für ein Projekt einrichten.

Sie können das erste Taktart-Event Ihres Projekts im **Transportfeld** einrichten. Sie können weitere Taktart-Events im **Tempospur-Editor** hinzufügen.

WEITERFÜHRENDE LINKS

[Werkzeugzeile im Projekt-Fenster](#) auf Seite 32

[Transportzeile](#) auf Seite 42

[Taktart-Events im Tempospur-Editor hinzufügen](#) auf Seite 664

Taktart-Events im Tempospur-Editor hinzufügen

VORGEHENSWEISE

1. Wählen Sie **Projekt > Tempospur**, um den **Tempospur-Editor** zu öffnen.
2. Wählen Sie den **Stift** in der Werkzeugzeile aus und klicken Sie in der Taktartanzeige auf die Zeitposition, an der Sie das Taktart-Event einfügen möchten.
3. Bearbeiten Sie den Zähler und den Nenner, um den Wert des Taktart-Events zu ändern.

HINWEIS

Sie können das Taktart-Event auch auswählen und den Taktartwert in der Infozeile ändern.

ERGEBNIS

Das Taktart-Event wird an der jeweiligen Zeitposition hinzugefügt. Die Änderungen spiegeln sich in der Zeitachse und den Eventanzeigen für das **Projekt**-Fenster und die Editoren wider.

Audio-Mixdown exportieren

Die Funktion **Audio-Mixdown exportieren** ermöglicht es Ihnen, alles Audiomaterial zwischen dem linken und dem rechten Locator eines Projekts als Mixdown zu exportieren.

- Um den Dialog **Audio-Mixdown exportieren** zu öffnen, wählen Sie **Datei > Exportieren > Audio-Mixdown**.

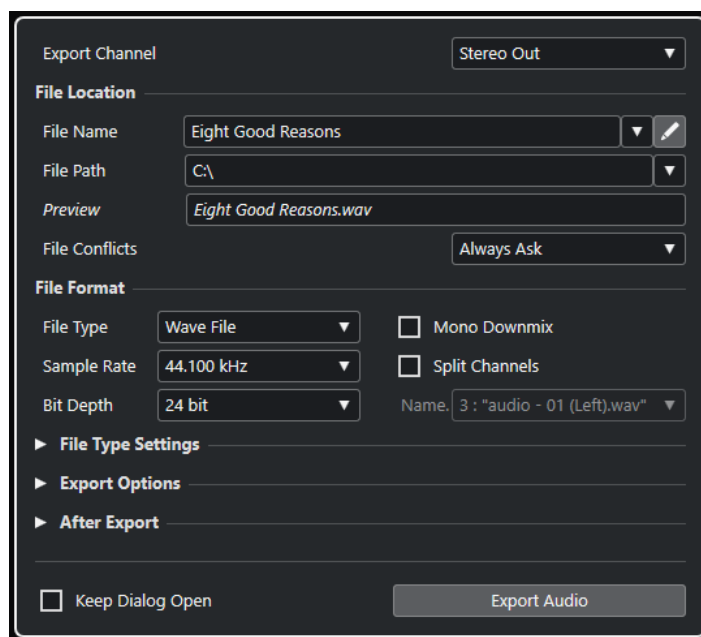

Audio-Mixdown exportieren (Dialog)

- Um den **Audio-Mixdown exportieren**-Dialog zu öffnen, wählen Sie **Datei > Exportieren > Audio-Mixdown**.

Der Dialog **Audio-Mixdown exportieren** ist in verschiedene Bereiche unterteilt.

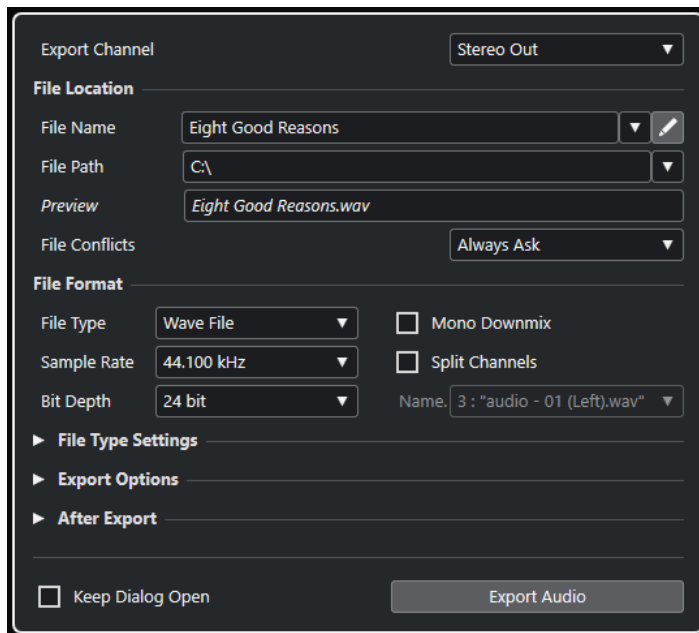

Kanal exportieren

Im Einblendmenü **Kanal exportieren** können Sie einen Ausgangskanal zum Exportieren auswählen.

Speicherort

Im **Speicherort**-Bereich sind die folgenden Optionen verfügbar:

Dateiname

Hier können Sie den Namen der Mixdown-Datei angeben.

Klicken Sie auf **Dateiname-Optionen**, um ein Einblendmenü mit Benennungsoptionen zu öffnen:

- **Projektnamen verwenden** fügt den Projektnamen in das **Dateiname**-Feld ein.
- **Namen automatisch aktualisieren** fügt dem Dateinamen eine Nummer hinzu, die bei jedem weiteren Exportieren einer Datei um eins erhöht wird.

Klicken Sie auf **Benennungsschema einrichten**, um einen Dialog zu öffnen, in dem Sie ein Benennungsschema angeben können.

Dateipfad

Hier können Sie den Dateipfad der Mixdown-Datei angeben.

Klicken Sie auf **Pfad-Optionen**, um ein Einblendmenü mit Dateipfad-Optionen zu öffnen:

- **Auswählen** öffnet einen Dialog, in dem Sie einen Dateispeicherort angeben können.
- **Audio-Ordner des Projekts verwenden** legt den Pfad zum **Audio**-Ordner Ihres Projekts fest.
- **Zuletzt verwendete Pfade** ermöglicht Ihnen die Auswahl kürzlich verwendeter Dateispeicherorte.
- **Zuletzt verwendete Pfade löschen** ermöglicht es Ihnen, alle kürzlich verwendeten Speicherorte zu löschen.

Vorschau

Zeigt den Dateinamen mit angewandtem Benennungsschema an.

Dateikonflikte

Beim Exportieren von Audiomaterial kann es zu Dateinamenkonflikten mit bestehenden Dateien kommen, die denselben Namen haben. Sie können festlegen, wie Dateinamenkonflikte aufgelöst werden:

- Wenn **Immer fragen** ausgewählt ist, wird eine Warnmeldung angezeigt, in der Sie auswählen können, ob eine vorhandene Datei überschrieben oder ob durch Anfügen einer fortlaufenden Nummer ein neuer eindeutiger Dateiname erzeugt werden soll.
- **Eindeutigen Dateinamen erzeugen** erzeugt einen eindeutigen Dateinamen durch Hinzufügen einer fortlaufenden Nummer.
- **Immer überschreiben** überschreibt die vorhandene Datei immer.

Dateiformat

Im **Dateiformat**-Bereich sind folgende Optionen verfügbar:

Dateityp

Hier können Sie einen Dateityp für die Mixdown-Datei auswählen.

Samplerate

Hier können Sie eine Samplerate für die Mixdown-Datei auswählen.

HINWEIS

- Dieser Parameter ist nur für unkomprimierte Audiodateiformate und FLAC-Dateien verfügbar.
- Wenn Sie den Wert niedriger als die Projekt-Samplerate einstellen, nimmt die Audioqualität ab und der hochfrequente Inhalt der Datei wird reduziert. Wenn Sie den Wert höher als die Projekt-Samplerate einstellen, nimmt die Dateigröße zu, ohne dass es zu einer Verbesserung der Audioqualität kommt. Wenn Sie eine CD brennen möchten, sollten Sie 44.100 kHz wählen, da diese Samplerate für Audio-CDs verwendet wird.

Bittiefe

Hier können Sie eine Bittiefe für die Mixdown-Datei auswählen.

HINWEIS

Dieser Parameter ist nur für unkomprimierte Audiodateiformate und FLAC-Dateien verfügbar.

Hier können Sie 8-Bit-, 16-Bit-, 24-Bit-, 32 Bit-(Float-) oder 64-Bit-(Float-)Dateien auswählen. Wenn Sie die Mixdown-Datei wieder in Cubase importieren möchten, wählen Sie 32 Bit (float). Diese Auflösung wird zur Audiobearbeitung in Cubase verwendet. 32-Bit-(Float-)Dateien sind doppelt so groß wie 16-Bit-Dateien. Wenn Sie eine CD brennen möchten, wählen Sie die Option »16 Bit«, da das Audiomaterial auf CDs immer eine Auflösung von 16 Bit haben muss. In diesem Fall empfehlen wir Dithering. Nur Cubase Elements: Wenn Sie das Dithering-PlugIn **UV-22HR** aktivieren, werden Quantisierungsrauschen und andere Störgeräusche beim Konvertieren des Audiomaterials in 16 Bit vermindert. Eine Auflösung von 8 Bit sollten Sie nur dann wählen, wenn es unbedingt erforderlich ist, da dies die Audioqualität stark beeinträchtigt.

Mono-Downmix

Hiermit können Sie die beiden Kanäle eines Stereobusses in eine einzige Monodatei exportieren.

Kanäle aufteilen

Hiermit können Sie die beiden Kanäle eines Stereobusses als separate Monodateien exportieren.

Name

Hier können Sie das Benennungsschema für die Dateien mit aufgeteilten Kanälen festlegen.

Dateityp-Einstellungen

Im Bereich **Dateityp-Einstellungen** sind die Einstellungen für den ausgewählten Dateityp verfügbar.

Export-Optionen

Im Bereich **Export-Optionen** sind folgende Optionen verfügbar:

Echtzeit-Export

Hiermit erfolgt der Export des Audio-Mixdowns in Echtzeit. Der Echtzeit-Export dauert mindestens so lang wie die normale Wiedergabe. Aktivieren Sie diese Option, wenn Sie externe Effekte oder Instrumente verwenden oder wenn Sie VST-PlugIns nutzen, die beim Mixdown Zeit für Aktualisierungen benötigen. Weitere Informationen finden Sie in der Dokumentation zu den jeweiligen PlugIns.

HINWEIS

- Wenn Sie externe Effekte oder Instrumente in Echtzeit exportieren, müssen Sie außerdem für die jeweiligen Audiokanäle **Monitor** aktivieren.
- Wenn die CPU- und Festplattengeschwindigkeit Ihres Computers keinen Echtzeit-Export aller Kanäle gleichzeitig erlaubt, hält das Programm den Vorgang an, reduziert die Anzahl von Kanälen und beginnt erneut. Anschließend wird der nächste Satz Dateien exportiert. Dieser Vorgang wird so oft wiederholt, bis alle ausgewählten Kanäle exportiert wurden.

Anzeige aktualisieren

Aktualisiert die Meter beim Exportvorgang. So können Sie z. B. auf auftretendes Clipping prüfen.

Externe MIDI-Eingänge deaktivieren

Deaktiviert MIDI-Eingänge externer Geräte während des Exportvorgangs.

Nach Export

Im Bereich **Nach Export** sind die folgenden Optionen verfügbar:

Audiospur erzeugen

Erzeugt ein Audio-Event, das den Clip auf einer neuen Audiospur ab dem linken Locator wiedergibt. Wenn Sie diese Option einschalten, wird auch die **Pool**-Option aktiviert.

In Pool einfügen

Importiert die erstellte Audiodatei in Form eines Clips automatisch erneut in den **Pool**. Wenn Sie diese Option deaktivieren, wird auch die Option **Audiospur erzeugen** deaktiviert.

Nachbearbeitung

- Bei Auswahl von **Keine Aktion** geschieht nach dem Exportieren nichts.
- **Öffnen in WaveLab** öffnet Ihre Mixdown-Datei nach dem Exportieren in WaveLab. Dafür muss WaveLab auf Ihrem Computer installiert sein.

- **Bei SoundCloud hochladen** öffnet SoundCloud und ermöglicht es Ihnen, sich mit Ihrem Benutzerkonto zu verbinden und Ihren Mixdown hochzuladen.

Pool-Ordner

Hier können Sie einen **Pool-Ordner** für den Clip angeben.

Allgemeine Optionen

Im unteren Bereich sind die folgenden Optionen verfügbar:

Dialog geöffnet lassen

Aktivieren Sie diese Option, um den Dialog nach Klicken auf **Audio exportieren** geöffnet zu lassen.

Audio exportieren

Hier können Sie Ihr Audiomaterial entsprechend Ihren Angaben exportieren.

WEITERFÜHRENDE LINKS

[Dateiformate](#) auf Seite 672

Benennungsschema-Dialog

Im **Benennungsschema**-Dialog können Sie Benennungsschemata für das Audiomaterial festlegen, das Sie exportieren möchten.

Welche Benennungsattribute in diesem Dialog verfügbar sind, hängt davon ab, welchen Kanal Sie zum Exportieren ausgewählt haben.

- Um den **Benennungsschema**-Dialog zu öffnen, öffnen Sie den Dialog **Audio-Mixdown exportieren** und klicken Sie auf **Benennungsschema einrichten**.

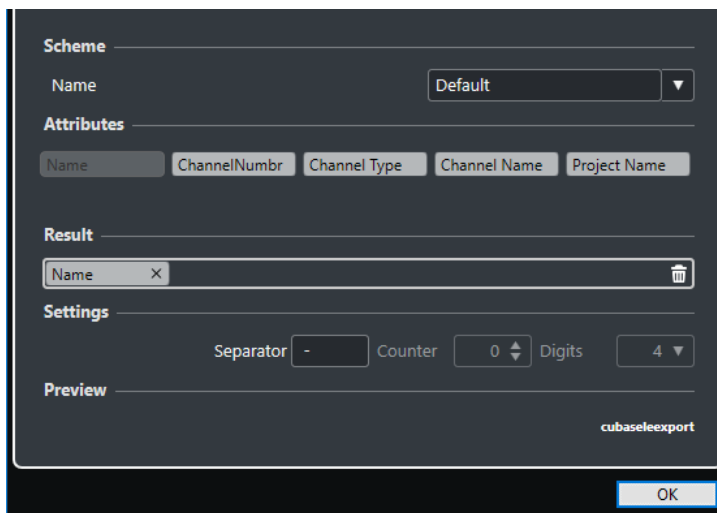

Schema

Hier können Sie Benennungsschemata auswählen, erstellen, speichern und löschen.

Attribute

Zeigt die verfügbaren Attribute für Benennungsschemata an.

Ergebnis

Sie können Attribute auf dieses Feld ziehen und dann neu anordnen.

Einstellungen

Hier können Sie Einstellungen für Trennzeichen und Zähler vornehmen.

Vorschau

Zeigt eine Vorschau Ihres aktuellen Benennungsschemas an.

Benennungsschemata festlegen

Sie können ein Benennungsschema festlegen, indem Sie Attribute kombinieren, die die Struktur des Dateinamens für die exportierten Audiodateien bestimmen.

VORGEHENSWEISE

1. Fügen Sie im **Benennungsschema**-Dialog bis zu fünf Attribute durch Ziehen und Ablegen zum **Ergebnis**-Bereich hinzu.
Alternativ können Sie auch auf Attribute doppelklicken, um Sie dem **Ergebnis**-Bereich hinzuzufügen.
2. Doppelklicken Sie im **Einstellungen**-Bereich auf das **Trennzeichen**-Textfeld und geben Sie ein Trennzeichen ein.
Im **Vorschau**-Bereich wird das Dateinamensschema gemäß Ihren Einstellungen angezeigt.
3. Optional: Klicken Sie auf das **Name**-Wertefeld im **Schema**-Bereich und geben Sie einen Preset-Namen ein. Drücken Sie die **Eingabetaste**, um Ihre Einstellungen als Preset zu speichern.

HINWEIS

Das Preset ist nur für die Kanäle verfügbar, die im **Kanalauswahl**-Bereich ausgewählt sind.

Als Audiodateien zusammenmischen

VORGEHENSWEISE

1. Stellen Sie den linken und den rechten Locator so ein, dass sie den für den Mixdown gewünschten Bereich umschließen.
2. Richten Sie die Spuren so ein, dass sie wie gewünscht wiedergegeben werden.
Schalten Sie dabei auch Spuren oder Parts stumm, die Sie nicht verwenden möchten, nehmen Sie manuelle **MixConsole**-Einstellungen vor und/oder schalten Sie die **R**-Schalter (read) für **MixConsole**-Kanäle ein.

WICHTIG

Die Einstellung für das **Ausgangs-Routing** im jeweiligen **Spur-Inspector** bestimmt die Kanalbreite der Exportdatei, die mit Hilfe von **Audio-Mixdown exportieren** erzeugt wird. Wenn also kein Haupt-Ausgangsbus ausgewählt ist, enthält die exportierte Audiodatei nur Stille.

3. Wählen Sie **Datei > Exportieren > Audio-Mixdown**.
 4. Nehmen Sie Ihre Einstellungen im Dialog **Audio-Mixdown exportieren** vor.
 5. Klicken Sie auf **Audio exportieren**.
-

ERGEBNIS

Die Audiodatei wird exportiert.

WICHTIG

- Wenn der zu exportierende Bereich Effekte beinhaltet, die auf ein vorangehendes Event angewendet wurden (z. B. einen Reverb-Effekt), sind diese Effekte im Mixdown hörbar

(auch wenn das Event selber nicht exportiert wurde). Um dies zu vermeiden, schalten Sie das erste Event stumm.

Dateiformate

Im **Dateiformat**-Einblendmenü des **Exportieren**-Bereichs können Sie ein Format auswählen und zusätzliche Einstellungen für die Mixdown-Datei vornehmen.

Wave-Datei

Dies ist das gängigste Dateiformat auf PCs. Wave-Dateien haben die Dateinamenerweiterung **.wav**.

AIFC-Datei

Dies ist ein von Apple Inc. definierter Audiodateiformat-Standard. AIFC-Dateien werden auf den meisten Computerplattformen eingesetzt. Sie unterstützen eine Kompression von bis zu 6:1 und können im Datei-Header zusätzliche Attributdaten (Tags) enthalten. AIFC-Dateien haben die Dateinamenerweiterung **.aifc**.

AIFF-Datei

Dies ist ein von Apple Inc. definierter Audiodateiformat-Standard. AIFF-Dateien werden auf den meisten Computerplattformen eingesetzt. Die Dateien können zusätzliche Informationen über die Datei als Text enthalten. AIFF-Dateien haben die Dateinamenerweiterung **.aif**.

MPEG 1 Layer 3-Datei

Dies ist eine Reihe von Standards, die zur Kodierung von audiovisuellen Daten wie Filmen, Videos und Musik in einem digitalen, komprimierten Format verwendet werden. Cubase kann MPEG Layer 2 und MPEG Layer 3 lesen. MP3-Dateien sind stark komprimierte Dateien, die dennoch eine gute Audioqualität bieten. Die Dateien haben die Erweiterung **.mp3**.

Windows-Media-Audio-Datei (nur Windows)

Dies ist ein von Microsoft Inc. definiertes Audiodateiformat. Die Größe von WMA-Dateien kann ohne Verlust der Audioqualität reduziert werden. Die Dateien haben die Erweiterung **.wma**.

FLAC-Datei

Hierbei handelt es sich um ein Open-Source-Format, das die Größe von Audiodateien im Vergleich zu regulären Wave-Dateien um 50 % bis 60 % reduziert. Die Dateien haben die Erweiterung **.flac**.

Ogg-Vorbis-Datei

Dies ist eine offene und patentfreie Audiokodierungs- und Streamingtechnologie. Der Ogg-Vorbis-Encoder verwendet eine Kodierung mit variabler Bitrate. Er erstellt komprimierte Audiodateien von geringer Größe bei vergleichsweise hoher Audioqualität. Die Dateien haben die Erweiterung **.ogg**.

Wave-64-Datei

Dies ist ein von Sonic Foundry Inc. entwickeltes Format. Wave-64-Dateien bieten dieselbe Qualität wie Wave-Dateien, können aber deutlich größer sein als Standard-Wave-Dateien. Sie eignen sich vor allem für lange Aufnahmen mit Dateigrößen über 2 GB. Die Dateien haben die Erweiterung **.w64**.

WEITERFÜHRENDE LINKS

[Dateiformat](#) auf Seite 668

[Dateityp-Einstellungen](#) auf Seite 669

Wave-Dateien

Wave-Dateien haben die Erweiterung **.wav** und sind das am meisten verwendete Audiodateiformat auf PCs.

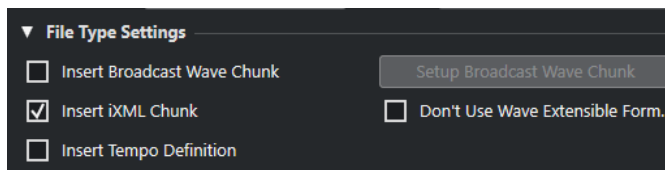

Wenn Sie für die Exportdatei das Format **Wave-Datei** wählen, können Sie folgende Einstellungen im Bereich **Attribute auswählen** vornehmen:

Broadcast-Wave-Informationen einfügen

Aktiviert die Einbettung zusätzlicher Dateiinformationen im Broadcast-Wave-Format.

HINWEIS

Indem Sie diese Option aktivieren, erstellen Sie eine Broadcast-Wave-Datei. Einige Anwendungen können diese Dateien eventuell nicht verarbeiten. Wenn Sie Probleme mit der Datei in anderen Anwendungen haben, deaktivieren Sie die Option **Broadcast-Wave-Informationen einfügen** und exportieren Sie die Datei erneut.

iXML-Informationen einfügen

Fügt zusätzliche projektspezifische Metadaten wie Projektname, Autor und Projekt-Framerate hinzu.

Tempodefinition einfügen

Diese Option ist nur verfügbar, wenn **iXML-Informationen einfügen** eingeschaltet ist. Sie ermöglicht es Ihnen, Tempoinformationen aus der Tempospur in den iXML-Chunk der exportierten Dateien zu schreiben.

Broadcast-Wave-Informationen einfügen

Öffnet den Dialog **Broadcast-Wave-Informationen**, in dem Sie Informationen eingeben können.

Wave-Extensible-Format nicht verwenden

Deaktiviert das Wave-Extensible-Format, das zusätzliche Metadaten wie die Lautsprecherkonfiguration enthält.

AIFC-Dateien

AIFC-Dateien unterstützen eine Kompression von bis zu 6:1 und können im Datei-Header zusätzliche Attributdaten (»Tags«) enthalten. AIFC-Dateien haben die Dateinamenerweiterung **.aifc** und werden von den meisten Computerplattformen unterstützt.

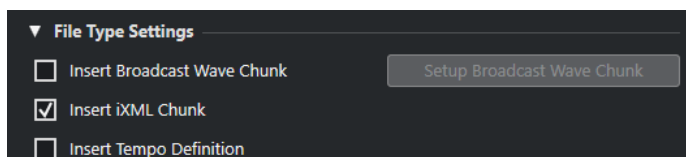

Wenn Sie für die Exportdatei das Format **AIFC-Datei** wählen, können Sie folgende Einstellungen im Bereich **Attribute auswählen** vornehmen:

Broadcast-Wave-Informationen einfügen

Aktiviert die Einbettung zusätzlicher Dateiinformationen im Broadcast-Wave-Format.

HINWEIS

Indem Sie diese Option aktivieren, erstellen Sie eine Broadcast-Wave-Datei. Einige Anwendungen können diese Dateien eventuell nicht verarbeiten. Wenn Sie Probleme mit der Datei in anderen Anwendungen haben, deaktivieren Sie die Option **Broadcast-Wave-Informationen einfügen** und exportieren Sie die Datei erneut.

iXML-Informationen einfügen

Fügt zusätzliche projektspezifische Metadaten wie Projektname, Autor und Projekt-Framerate hinzu.

Tempodefinition einfügen

Diese Option ist nur verfügbar, wenn **iXML-Informationen einfügen** eingeschaltet ist. Sie ermöglicht es Ihnen, Tempoinformationen aus der Tempospur in den iXML-Chunk der exportierten Dateien zu schreiben.

Broadcast-Wave-Informationen einfügen

Öffnet den Dialog **Broadcast-Wave-Informationen**, in dem Sie Informationen eingeben können.

AIFF-Dateien

AIFF steht für Audio Interchange File Format. Dabei handelt es sich um ein von Apple Inc. definiertes Standardformat. AIFF-Dateien haben die Dateinamenerweiterung **.aif** und werden auf den meisten Plattformen verwendet.

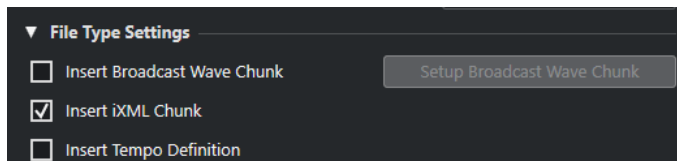

Wenn Sie für die Exportdatei das Format **AIFF-Datei** wählen, können Sie folgende Einstellungen im Bereich **Attribute auswählen** vornehmen:

Broadcast-Wave-Informationen einfügen

Aktiviert die Einbettung zusätzlicher Dateiinformatoren im Broadcast-Wave-Format.

HINWEIS

Indem Sie diese Option aktivieren, erstellen Sie eine Broadcast-Wave-Datei. Einige Anwendungen können diese Dateien eventuell nicht verarbeiten. Wenn Sie Probleme mit der Datei in anderen Anwendungen haben, deaktivieren Sie die Option **Broadcast-Wave-Informationen einfügen** und exportieren Sie die Datei erneut.

iXML-Informationen einfügen

Fügt zusätzliche projektspezifische Metadaten wie Projektname, Autor und Projekt-Framerate hinzu.

Tempodefinition einfügen

Diese Option ist nur verfügbar, wenn **iXML-Informationen einfügen** eingeschaltet ist. Sie ermöglicht es Ihnen, Tempoinformationen aus der Tempospur in den iXML-Chunk der exportierten Dateien zu schreiben.

Broadcast-Wave-Informationen einfügen

Öffnet den Dialog **Broadcast-Wave-Informationen**, in dem Sie Informationen eingeben können.

MP3-Dateien (MPEG 1 Layer 3)

MP3-Dateien sind stark komprimierte Dateien, die dennoch eine gute Audioqualität bieten. Sie haben die Erweiterung .mp3.

- Um die **MPEG 1 Layer 3 File-Einstellungen** zu öffnen, klicken Sie im Bereich **Attribute auswählen** auf **Codec-Einstellungen**.

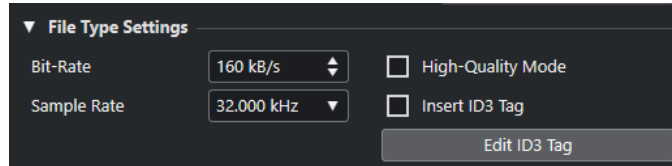

Bitrate

Stellt die Bitrate der MP3-Datei ein. Je höher die Bitrate, desto besser die Audioqualität und desto größer die Datei. Bei Stereo-Audiodateien erzielen Sie mit einer Bitrate von 128 kBit/s eine gute Audioqualität.

Samplerate

Stellt die Samplerate der MP3-Datei ein.

Hohe Qualität

Stellt einen anderen Resampling-Modus für den Encoder ein. Abhängig von Ihren Einstellungen kann dies zu einer höheren Qualität führen. Wenn diese Option aktiviert ist, können Sie jedoch keine **Samplerate** auswählen.

ID3-Tag einfügen

Fügt Zusatzinformationen in Form von ID3-Tags zum Mixdown hinzu.

ID3-Tag bearbeiten

Öffnet den Dialog **ID3-Tag**, in dem Sie Informationen über die Datei eingeben können. Diese Informationen werden in der Datei eingebettet und können von den meisten Anwendungen zur MP3-Wiedergabe angezeigt werden.

Windows-Media-Audio-Dateien (nur Windows)

Das Format Windows Media Audio von Microsoft Inc. nutzt hochentwickelte Audio-Codexs und verlustfreie Komprimierung. Die Größe von WMA-Dateien kann ohne Verlust der Audioqualität reduziert werden. Die Dateien haben die Erweiterung .wma.

- Um die **Windows-Media-Audio-Datei-Einstellungen** zu öffnen, klicken Sie im Bereich **Attribute auswählen** auf **Codec-Einstellungen**.

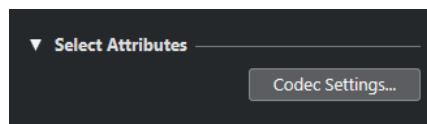

Codec-Einstellungen

Öffnet den Dialog **Windows-Media-Audio-Datei-Einstellungen**.

Windows-Media-Audio-Datei-Einstellungen - Allgemeines-Registerkarte

Auf der **Allgemeines**-Registerkarte des Dialogs **Windows-Media-Audio-Datei-Einstellungen** können Sie die Samplerate, Bittiefe und die Kanäle für die encodierte Datei einstellen.

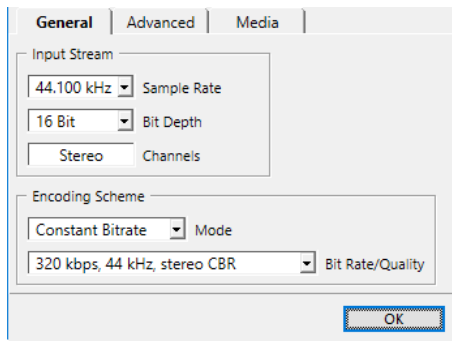

Samplerate

Hiermit können Sie die Samplerate auf 44.100, 48.000 oder 96.000 Hz einstellen. Wählen Sie hier die Samplerate des Quellmaterials aus. Falls sie von den verfügbaren Werten abweicht, wählen Sie den nächsthöheren Wert aus.

Bittiefe

Ermöglicht Ihnen, die Bittiefe auf 16 oder 24 Bit einzustellen. Stellen Sie diesen Parameter auf die Bittiefe des Quellmaterials ein. Falls sie von den verfügbaren Werten abweicht, wählen Sie den nächsthöheren Wert aus.

HINWEIS

Bedenken Sie dabei immer den Verwendungszweck der Datei. Für die Nutzung im Internet empfiehlt sich z. B. eine geringere Bittiefe.

Kanäle

Diese Einstellung hängt vom gewählten Ausgang ab. Sie kann nicht manuell geändert werden.

Modus

- Wählen Sie **Constant Bit Rate**, wenn Sie die Dateigröße möglichst klein halten möchten. Die Größe einer solchen Datei entspricht immer der Bitrate multipliziert mit der Dateidauer.
- Wählen Sie **Variable Bit Rate**, wenn Sie möchten, dass sich die Bitrate je nach Eigenschaft und Komplexität des Quellmaterials ändert. Je komplexer die Passagen im Quellmaterial, desto höher die Bitrate und desto größer die endgültige Datei.
- Wählen Sie **Lossless**, um eine Datei mit verlustfreier Komprimierung zu erzeugen.

Bitrate/Qualität

- Hier können Sie die Bitrate-Einstellungen abhängig vom ausgewähltem Modus und/oder den Ausgangskanälen festlegen. Je höher die ausgewählte Bitrate oder Qualität, desto größer die Datei.

Windows Media Audio File-Einstellungen - Erweitert-Registerkarte

Auf der **Erweitert**-Registerkarte im Dialog **Windows Media Audio File-Einstellungen** können Sie den Dynamikbereich festlegen, d. h. die Differenz (in dB) zwischen der Durchschnittslautheit und dem Spitzenpegel (dem lautesten Klang) des Audiomaterials für die encodierte Datei.

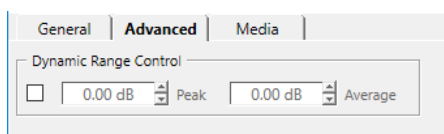

Dynamikbereich

Der Dynamikbereich wird automatisch während des Kodiervorgangs berechnet. Wenn Sie diese Option aktivieren, können Sie den Dynamikbereich manuell festlegen.

- Wenn **Dynamikbereich** aktiviert ist und der Stille Modus des Windows Media Players auf mittelgroße Differenz eingestellt ist, wird der Spitzenpegel auf den von Ihnen angegebenen Spitzenwert beschränkt. Wenn **Dynamikbereich** deaktiviert ist, wird der Spitzenpegel auf 12 dB über dem Durchschnittspegel während der Wiedergabe beschränkt.
- Wenn **Dynamikbereich** aktiviert ist und der Stille Modus des Windows Media Players auf geringe Differenz eingestellt ist, wird der Spitzenpegel auf den Durchschnittswert zwischen den von Ihnen angegebenen Spitzen- und Durchschnittswerten beschränkt. Wenn **Dynamikbereich** deaktiviert ist, wird der Spitzenpegel auf 6 dB über dem Durchschnittspegel während der Wiedergabe beschränkt.

Peak

Ermöglicht es Ihnen, einen Spitzenwert zwischen 0 und -90 dB einzustellen.

Durchschnitt

Ermöglicht es Ihnen, einen Spitzenwert zwischen 0 und -90 dB einzustellen. Dies beeinflusst jedoch den allgemeinen Lautstärkepegel und kann sich negativ auf die Audioqualität auswirken.

Windows-Media-Audio-Datei-Einstellungen - Medien-Registerkarte

Auf der **Medien**-Registerkarte des Dialogs **Windows-Media-Audio-Datei-Einstellungen** können Sie Informationen zur Datei eingeben.

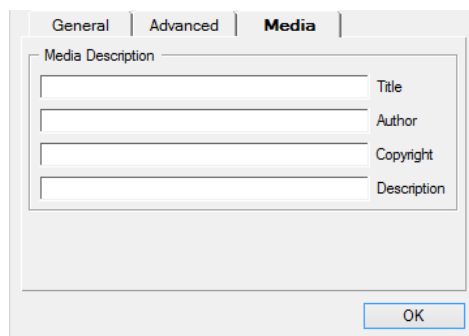

Verwenden Sie die Felder **Titel**, **Autor**, **Copyright** und **Beschreibung**, um eine Beschreibung des Dateiinhalts einzugeben, die im Datei-Header eingebettet wird. Diese Informationen können von einigen WMA-Wiedergabeanwendungen angezeigt werden.

FLAC-Dateien

Audiodateien im FLAC-Format (Free Lossless Audio Codec) sind in der Regel 50 % bis 60 % kleiner als normale Wave-Dateien.

- Um die **FLAC File-Einstellungen** zu öffnen, klicken Sie im Bereich **Attribute auswählen** auf **Codec-Einstellungen**.



Komprimierungsgrad

Legt den Komprimierungsgrad für die FLAC-Datei fest. Da FLAC ein verlustfreies Format ist, wirkt sich diese Einstellung auf die Enkodierungsgeschwindigkeit aus, nicht auf die Dateigröße.

Ogg-Vorbis-Dateien

Ogg Vorbis ist eine offene und patentfreie Audiokodierungs- und Streamingtechnologie, mit der Sie komprimierte Audiodateien von sehr geringer Größe bei vergleichsweise hoher Audioqualität erzeugen können. Ogg-Vorbis-Dateien haben die Dateinamenerweiterung `.ogg`.

- Um die **OggVorbis File-Einstellungen** zu öffnen, klicken Sie im Bereich **Attribute auswählen** auf **Codec-Einstellungen**.



Qualität

Legt die Qualität für die Encodierung mit variabler Bitrate fest. Diese Einstellung bestimmt die Grenzwerte für die variable Bitrate. Mit höheren Werten nimmt die Klangqualität, aber auch die Größe der Dateien zu.

Wave-64-Dateien

Wave 64 ist ein von Sonic Foundry Inc. entwickeltes Format. Wave-64-Dateien haben die Dateinamenerweiterung `.w64`.

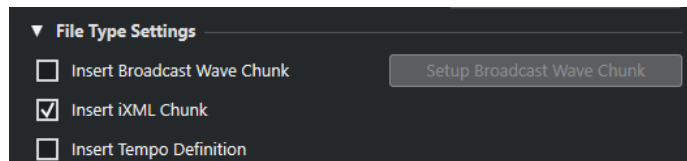

HINWEIS

Wave-64-Dateien sind eine gute Wahl für lange Aufnahmen, deren Dateigröße 2 GB überschreitet. Die Qualität von Wave-64-Dateien entspricht der von normalen Wave-Dateien.

Broadcast-Wave-Informationen einfügen

Aktiviert die Einbettung zusätzlicher Dateiinformationen im Broadcast-Wave-Format.

HINWEIS

Indem Sie diese Option aktivieren, erstellen Sie eine Broadcast-Wave-Datei. Einige Anwendungen können diese Dateien eventuell nicht verarbeiten. Wenn Sie Probleme mit der Datei in anderen Anwendungen haben, deaktivieren Sie die Option **Broadcast-Wave-Informationen einfügen** und exportieren Sie die Datei erneut.

iXML-Informationen einfügen

Fügt zusätzliche projektspezifische Metadaten wie Projektname, Autor und Projekt-Framerate hinzu.

Tempodefinition einfügen

Diese Option ist nur verfügbar, wenn **iXML-Informationen einfügen** eingeschaltet ist. Sie ermöglicht es Ihnen, Tempoinformationen aus der Tempospur in den iXML-Chunk der exportierten Dateien zu schreiben.

Broadcast-Wave-Informationen einfügen

Öffnet den Dialog **Broadcast-Wave-Informationen**, in dem Sie Informationen eingeben können.

Synchronisation

Synchronisation bedeutet, dass zwei oder mehr Geräte mit derselben Geschwindigkeit dieselben Zeitpositionen mit derselben Phase wiedergeben. Bei diesen Geräten kann es sich um Audio- und Video-Bandmaschinen handeln, um digitale Audio-Workstations, MIDI-Sequencer, Synchronisations-Controller oder digitale Videorekorder.

Wenn Sie die Position und Geschwindigkeit für das Master-Gerät kennen, können Sie die Geschwindigkeit und Position des Slave-Geräts entsprechend einstellen, damit die beiden Geräte perfekt synchron laufen.

Position (Zeit)

Die folgenden Clock-Signale werden zur Angabe von Zeitpositionen verwendet:

- Audio-Word-Clock
Gibt Zeitpositionen in Samples an.
- Timecode
Gibt Zeitpositionen in Video-Frames an.
- MIDI-Clock
Gibt Zeitpositionen als musikalische Takte und Zählzeiten an.

Geschwindigkeit (Clock)

Die folgenden Clock-Signale messen die Geschwindigkeit eines Geräts:

- Audio-Word-Clock
Misst die Samplerate.
- Timecode
Misst die Framerate.
- MIDI-Clock
Misst das Tempo.

Phase

Die Phase ist das Verhältnis von Position und Geschwindigkeit. Jede Geschwindigkeit muss jeder Zeitposition exakt zugeordnet werden. Jeder Frame des Timecodes sollte dem entsprechenden Sample des Audiomaterials exakt zugeordnet sein. Einfach ausgedrückt bedeutet die Phase die genaue Position eines synchronisierten Geräts im Verhältnis zum Master (Samplegenauigkeit).

Master und Slave

Die Bezeichnung eines Geräts als »Master« und des anderen Geräts als »Slave« kann irreführend sein. Daher müssen Sie in diesem Zusammenhang zwischen Timecode-Master und MMC-Master unterscheiden.

- **Timecode-Master**
Das Gerät, das die Positionsinformationen oder den Timecode erzeugt.

- **Timecode-Slave**
Ein beliebiges Gerät, das den Timecode empfängt und zu ihm synchronisiert wird.

Timecode-Formate

Die Position aller Geräte wird in der Regel in Form von Timecode angegeben. Timecode entspricht einer Zeitangabe in Stunden, Minuten, Sekunden und Frames, die jedem Gerät die Positionierung ermöglicht. Die Frame-Angabe entspricht dabei einem Film- oder Video-Frame.

Die folgenden Timecode-Formate werden unterstützt:

- **LTC**
Longitudinal Timecode oder LTC ist ein analoges Signal, das auf Band aufgenommen werden kann. Es dient in erster Linie zur Übertragung von Positionsdaten. Nur wenn keine andere Clock-Quelle vorhanden ist, sollte LTC zur Bestimmung von Geschwindigkeit und Phase herangezogen werden.
- **VITC**
Vertical Interval Timecode oder VITC ist in Composite-Videosignalen enthalten. Er wird auf Videoband aufgenommen und ist physisch mit den Video-Frames verbunden.
- **MTC**
MIDI Timecode oder MTC ist bis auf die Tatsache, dass er über MIDI übertragen wird, identisch mit LTC.

Timecode-Standards

Für Timecode gibt es verschiedene Standards. Durch die unterschiedlichen Formate kann es zu Verwirrungen kommen, da für bestimmte Timecode-Standards und Framerates unterschiedliche Begriffe verwendet werden. Das Timecode-Format basiert auf zwei Variablen: Frame-Anzahl und Framerate.

Frame-Anzahl (Frames pro Sekunde)

Die Frame-Anzahl des Timecodes legt den Timecode-Standard fest. Es gibt vier Timecode-Standards:

24 fps Film (F)

Dies ist die traditionell für Film verwendete Frame-Anzahl. Sie wird außerdem für HD-Videoformate verwendet. Die übliche Bezeichnung lautet »24 p«. Bei HD-Video ist die tatsächliche Framerate bzw. die Video-Taktreferenz mit 23,976 Frames pro Sekunde jedoch geringer, so dass der Timecode nicht die tatsächliche Laufzeit des 24 p HD Videos widerspiegelt.

25 fps PAL (P)

Dies ist die Frame-Anzahl des europäischen TV-Videostandards (gilt für alle PAL-Länder).

30 fps non-drop SMPTE (N)

Dies ist die Frame-Anzahl für den TV-Videostandard NTSC. Die tatsächliche Framerate oder Geschwindigkeit des Videostandards beträgt jedoch 29,97 fps. Die Timecode-Clock läuft nicht in Echtzeit, sondern um 0,1 % langsamer.

30 fps Drop-Frame-SMPTE (D)

Diese Frame-Anzahl ist eine Anpassung, die es ermöglicht, dass die Timecode-Anzeige mit 29,97 fps läuft und die tatsächliche Clock-Zeit anzeigt. Dazu werden bestimmte Frames übergangen (englisch: »dropping«), um Frame-Anzahl und Framerate aneinander anzugleichen.

HINWEIS

Das Wichtigste ist, sich zu merken, dass der Timecode-Standard (d. h. die Frame-Anzahl) und die Framerate (d. h. die Geschwindigkeit) zwei unterschiedliche Dinge sind.

Framerate (Geschwindigkeit)

Unabhängig vom Frame-Zählsystem ist die tatsächliche Geschwindigkeit, mit der die Frames des Videomaterials ablaufen, die eigentliche Framerate.

Cubase unterstützt die folgenden Framerates:

24 fps

Mit dieser Geschwindigkeit laufen Standard-Filmkameras.

25 fps

Diese Framerate wird für PAL-Video verwendet.

29,97 fps/29,97 dfps

Diese Framerate wird für NTSC-Video verwendet. Die Frame-Anzahl kann dabei ein Non-Drop- oder Drop-Frame-Standard sein.

30 fps/30 dfps

Diese Framerate ist kein Videostandard mehr, sondern wird häufig in der Musikproduktion verwendet. Vor vielen Jahren entsprach sie dem Schwarzweiß-NTSC-Fernsehstandard. Sie entspricht dem Pull-Up von NTSC-Video nach Anwendung des 2-3 Telecine-Verfahrens. Die Frame-Anzahl kann dabei ein Non-Drop- oder Drop-Frame-Standard sein.

WICHTIG

Videoformate mit variabler Framerate (VFR) werden nicht unterstützt.

Frame-Anzahl vs. Framerate

Die Verwirrung um die verschiedenen Timecode-Formate geht teilweise darauf zurück, dass sowohl für den Timecode-Standard als auch für die tatsächliche Framerate die Einheit fps (frames per second) verwendet wird. In Bezug auf den Timecode-Standard wird damit angegeben, wie viele Timecode-Frames gezählt werden, bevor sich der Sekundenzähler um eins erhöht. In Bezug auf die Framerate gibt der Wert jedoch an, wie viele Frames in einer Sekunde Echtzeit wiedergegeben werden. Anders ausgedrückt: Unabhängig davon, wie viele Video-Frames pro Timecode-Sekunde vorhanden sind (Frame-Anzahl), können sich diese Frames abhängig von der Geschwindigkeit (Framerate) des Videoformats mit unterschiedlicher Geschwindigkeit bewegen. NTSC-Timecode (SMPTE) hat z. B. eine Frame-Anzahl von 30 fps. NTSC-Video wird jedoch mit einer Geschwindigkeit von 29,97 fps wiedergegeben. Bei dem als SMPTE bezeichneten NTSC-Timecode handelt es sich also um einen 30-fps-Standard, der in Echtzeit mit einer Geschwindigkeit von 29,97 fps läuft.

Clock-Quellen

Der nächste wichtige Faktor beim Synchronisieren (nach der Positionsermittlung) ist die Wiedergabegeschwindigkeit. Wenn zwei Geräte die Wiedergabe an derselben Position starten, müssen sie mit derselben Geschwindigkeit laufen, um synchron zu bleiben. Hierfür müssen Sie eine einzige Geschwindigkeitsreferenz festlegen, der alle Geräte im System folgen. Bei digitalem Audiomaterial wird die Geschwindigkeit durch die Audio-Taktfrequenz bestimmt. Bei Video wird die Geschwindigkeit durch das Video-Taktsignal vorgegeben.

Audio-Clock

Audio-Clock-Signale laufen mit der Geschwindigkeit der vom digitalen Audiogerät verwendeten Samplerate und werden auf verschiedene Arten übertragen:

Word-Clock

Word-Clock ist ein Signal, das mit der aktuellen Samplerate läuft, und das über BNC-Koaxialkabel von einem Gerät zum anderen übertragen wird. Dies ist die verlässlichste Audio-Clock. Sie ist zudem relativ leicht anzuschließen und zu verwenden.

AES/SPDIF Digital Audio

In digitale AES- und SPDIF-Audiosignale ist eine Audio-Clock-Quelle eingebettet. Diese Clock-Quelle kann als Geschwindigkeitsreferenz genutzt werden. Vorzugsweise sollte das Signal selbst kein Audiomaterial enthalten (Digital Black), es kann jedoch eine beliebige digitale Audioquelle verwendet werden.

ADAT Lightpipe

ADAT Lightpipe ist ein achtkanaliges digitales Audioprotokoll von Alesis, das auch Audio-Clock enthält und als Geschwindigkeitsreferenz genutzt werden kann. Die Übertragung zwischen den Geräten wird über optische Kabel (Lichtleiterkabel) gewährleistet.

HINWEIS

Verwechseln Sie die in das Lightpipe-Protokoll eingebettete Audio-Clock nicht mit ADAT Sync. Bei Letzterem wird der Timecode und die Gerätesteuerung über proprietäre DIN-Stecker übertragen.

MIDI-Clock

MIDI-Clock ist ein Signal, das Positions- und Tempodaten auf der Basis musikalischer Takte und Zählzeiten verwendet, um Zeitposition und Geschwindigkeit (Tempo) zu bestimmen. Es kann als Positionierungs- und Geschwindigkeitsreferenz für andere MIDI-Geräte verwendet werden. Cubase unterstützt das Senden von MIDI-Clock an externe Geräte. Es kann allerdings nicht zu eingehender MIDI-Clock synchronisiert werden.

WICHTIG

MIDI-Clock kann nicht zum Synchronisieren von digitalem Audiomaterial verwendet werden. Es dient nur dazu, MIDI-Geräte musikalisch zu synchronisieren. Cubase kann nicht zu MIDI-Clock synchronisiert werden.

Projekt-Synchronisationseinstellungen (Dialog)

Im Dialog **Projekt-Synchronisationseinstellungen** können Sie komplexe Synchronisationssysteme konfigurieren. Neben Einstellungen für Timecode-Quellen stehen Ihnen hier grundlegende Transportbefehle zum Testen des Systems zur Verfügung.

Um den Dialog **Projekt-Synchronisationseinstellungen** zu öffnen, führen Sie eine der folgenden Aktionen aus:

- Wählen Sie **Transport > Projekt-Synchronisationseinstellungen**.
- Klicken Sie in der **Transportzeile** bei gehaltener **Strg-Taste/Befehlstaste** auf **Sync**.

HINWEIS

Wenn Sie **Steinberg SyncStation** als Eingangsquelle aktivieren, stehen Ihnen verschiedene Optionen für das Routing dieser Befehle innerhalb der **SyncStation** selbst zur Verfügung. Näheres finden Sie in der Dokumentation zu Ihrer **SyncStation**.

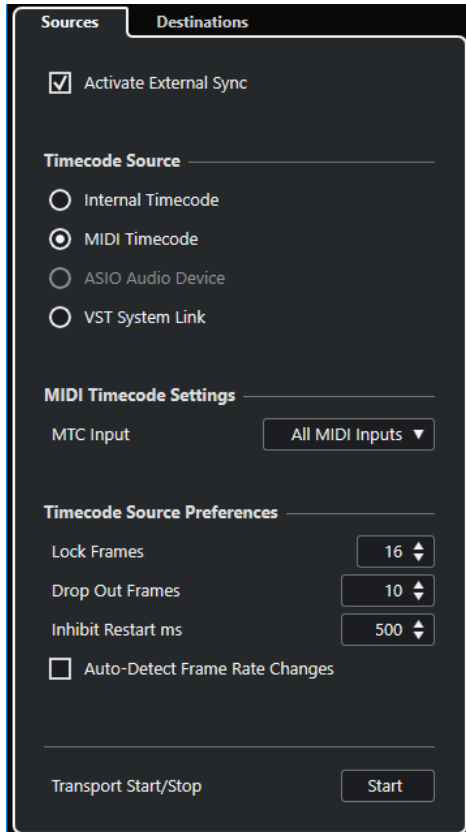

Quellen-Seite

Auf der **Quellen**-Seite können Sie die Synchronisations-Eingänge einrichten und festlegen, welche externen Signale in die Anwendung gelangen.

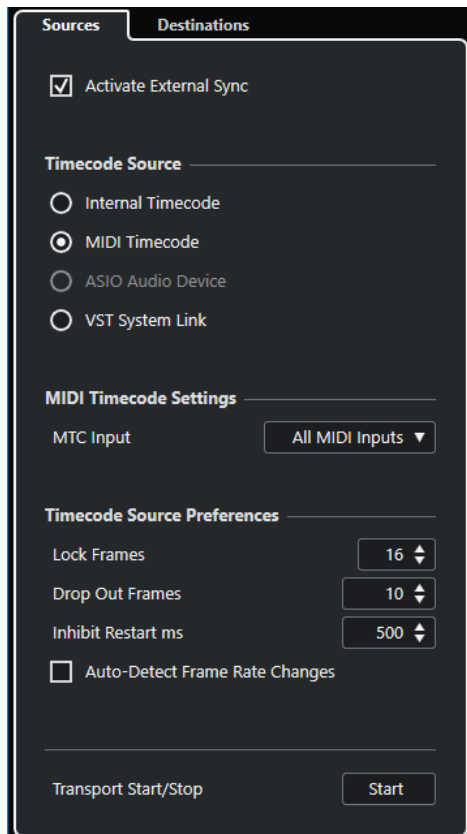

Im obersten Bereich sind folgende Optionen verfügbar:

Externe Synchronisation aktivieren

Aktiviert/Deaktiviert die externe Synchronisation.

Timecode-Quelle

Im Bereich **Timecode-Quelle** legen Sie fest, ob Cubase als Timecode-Master oder Timecode-Slave fungiert, also den Timecode vorgibt oder von einer externen Quelle empfängt. Die folgenden Optionen sind verfügbar:

Interner Timecode

Stellt Cubase als Timecode-Master ein, der alle Positionsreferenzen für andere Geräte innerhalb des Systems auf Basis der Projekt-Zeitachse und den **Projekteinstellungen** generiert.

MIDI-Timecode

Wenn **Externe Synchronisation aktivieren** aktiviert ist, wird Cubase als Timecode-Slave für eingehenden MIDI-Timecode festgelegt. Sie können die Anschlüsse für den **MTC-Eingang** im Bereich **MIDI-Timecode-Einstellungen** auswählen.

ASIO-Audio-Gerät (nur Windows)

Nur verfügbar für Audiokarten, die das ASIO-Positionierungsprotokoll unterstützen. Solche Karten haben einen integrierten LTC-Leser oder einen ADAT-Synchronisationsanschluss und können eine Phasenanpassung von Timecode und Audio-Clock durchführen.

VST System Link

Legt **VST System Link** als Timecode-Quelle fest. Dies deckt alle Aspekte einer samplegenauen Synchronisation zwischen verschiedenen Computern ab, die per **VST System Link** verbunden sind.

HINWEIS

Abweichungen zwischen der **Projekt-Framerate** und dem eingehenden Timecode können bei der Postproduktion zu Problemen führen, selbst wenn Cubase in der Lage ist, sich diesem Timecode anzupassen.

MIDI-Timecode-Einstellungen

Die **MIDI-Timecode-Einstellungen** werden verfügbar, wenn Sie **MIDI-Timecode** als eine **Timecode-Quelle** aktivieren.

MTC-Eingang

Hiermit können Sie die MIDI-Eingangsanschlüsse auswählen. Um Cubase die Synchronisation zu MIDI-Timecode über eine beliebige MIDI-Verbindung zu erlauben, wählen Sie **All MIDI Inputs**.

Voreinstellungen für Timecode-Quelle

Wenn Sie **MIDI-Timecode** als **Timecode-Quelle** aktivieren, können Sie **Voreinstellungen für Timecode-Quelle** für die Arbeit mit externem Timecode festlegen. Die folgenden Optionen sind verfügbar:

Zu analys. Frames

Bestimmt, nach wie vielen Timecode-Frames Cubase versucht, sich zu anderen Geräten zu synchronisieren.

HINWEIS

Wenn Sie mit einer externen Bandmaschine arbeiten, die nur eine kurze Anlaufzeit hat, sollten Sie **Zu analys. Frames** auf einen niedrigen Wert setzen, damit die benötigte Zeit noch kürzer wird.

Dropout-Frames

Legt die Anzahl von Timecode-Frames fest, die übergangen werden müssen, bis Cubase anhält. Die Verwendung von LTC mit einer analogen Bandmaschine kann die Anzahl von Dropouts erhöhen.

Neustartunterdrückung

Einige Synchronisationsgeräte übertragen MTC noch für kurze Zeit, nachdem die externe Bandmaschine gestoppt wurde. Diese zusätzlichen Timecode-Frames können manchmal dazu führen, dass Cubase die Wiedergabe oder Aufnahme abbricht und neu beginnt. Mit der **Neustartunterdrückung** können Sie festlegen, wie viele Millisekunden nach dem Anhalten des Transports Cubase mit dem Neustart wartet (und dabei eingehende MTC-Signale ignoriert).

Framerate-Änderungen autom. ermitteln

Benachrichtigt Sie über Framerate- oder Timecode-Änderungen und unterbricht die Wiedergabe oder Aufnahme. Aktivieren Sie diese Option, wenn Sie Probleme mit dem Timecode und externen Geräten diagnostizieren möchten.

Transport-Start/Stop

Startet/Stoppt die Wiedergabe in Cubase.

WEITERFÜHRENDE LINKS

[VST System Link aktivieren](#) auf Seite 694

[Projekteinstellungen-Dialog](#) auf Seite 81

Ziele-Seite

Auf der **Ziele**-Seite können Sie die Synchronisations-Ausgänge einrichten und festlegen, welche externen Signale die Anwendung verlassen.

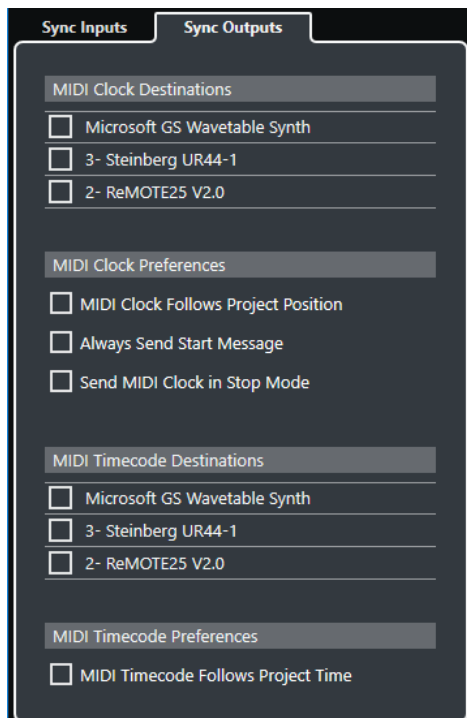

MIDI-Clock-Ziele

Im Bereich **MIDI-Clock-Ziele** können Sie MIDI-Anschlüsse auswählern, an die MIDI-Clock-Signale gesendet werden sollen. Manche MIDI-Geräte, wie z. B. Drum-Computer, können ihr Tempo und ihre Position an eingehende MIDI-Clock-Signale anpassen.

MIDI-Clock-Voreinstellungen

Im Bereich **MIDI-Clock-Voreinstellungen** sind folgende Optionen verfügbar:

MIDI-Clock folgt Projektposition

Stellen Sie sicher, dass die MIDI-Clock Cubase folgt.

Immer Start-Befehl senden

Zu den Transportsignalen von MIDI-Clock gehören Starten, Stoppen und Fortsetzen. Aktivieren Sie diese Option, falls ein MIDI-Gerät den Befehl zum Fortsetzen nicht erkennt.

MIDI-Clock-Befehle im Stop-Modus senden

Aktivieren Sie dies, wenn ein Gerät kontinuierliche MIDI-Clock-Signale für Arpeggiatoren oder Loop-Generatoren benötigt.

MIDI-Timecode-Ziele

Im Bereich **MIDI-Timecode-Ziele** können Sie die MIDI-Anschlüsse angeben, an die MTC geleitet werden soll.

HINWEIS

Manche MIDI-Schnittstellen senden MIDI-Timecode standardmäßig an alle Anschlüsse. Wählen Sie in diesem Fall nur einen Anschluss der Schnittstelle für den MTC aus.

MIDI-Timecode-Voreinstellungen

Im Bereich **MIDI-Timecode-Voreinstellungen** sind folgende Optionen verfügbar:

MIDI-Timecode folgt Projekt

Stellt sicher, dass die MTC-Ausgabe immer der Zeitposition von Cubase folgt.

Externe Synchronisation

Um die externe Synchronisation zu aktivieren, führen Sie eine der folgenden Aktionen durch:

- Wählen Sie **Transport > Externe Synchronisation aktivieren**.
- Wählen Sie **Transport > Projekt-Synchronisationseinstellungen** und aktivieren Sie auf der **Quellen**-Seite **Externe Synchronisation aktivieren**.
- Cubase muss eingehenden Timecode von der Timecode-Quelle empfangen, die Sie im Dialog **Projekt-Synchronisationseinstellungen** festgelegt haben, um die Wiedergabe zu starten.

Cubase ermittelt eingehenden Timecode, steuert die aktuelle Position an und startet die Wiedergabe synchron zum eingehenden Timecode.

VST System Link

VST System Link ist ein System für digitale Audio-Netzwerke, mit dem Sie mehrere Computer anhand von digitaler Audio-Hardware und Kabeln verbinden können.

Indem Sie zwei oder mehr Computer miteinander verbinden, können Sie verschiedene Aufgaben und Spuren zwischen ihnen aufteilen. Sie können auf einem Computer rechenintensive Prozesse wie Send-Effekt-PlugIns oder VST-Instrumente (nicht in Cubase LE) ausführen und auf einem anderen Audiospuren aufnehmen.

VST System Link stellt Transport- und Synchronisationssteuerungen sowie bis zu 16 MIDI-Anschlüsse mit jeweils 16 Kanälen bereit.

Mit **VST System Link** wird das Signal von einem Rechner zum nächsten weitergeleitet, so dass es schließlich wieder beim ersten Computer ankommt.

Damit dies funktionieren kann, brauchen Sie zwei oder mehr Computer mit demselben Betriebssystem oder unterschiedlichen Betriebssystemen sowie Folgendes für jeden einzelnen Computer im Netzwerk:

- Audio-Hardware mit digitalen Eingängen und Ausgängen sowie einen speziellen ASIO-Treiber.
Dieselben digitalen Formate und Verbindungsarten.
- Mindestens ein digitales Audiokabel, z. B. S/PDIF, ADAT, TDIF oder AES.
- Eine **VST-System-Link**-Hostanwendung.

HINWEIS

Wir empfehlen Ihnen die Anschaffung einer KVM-Switchbox. Damit können Sie dieselbe Tastatur und Maus und denselben Monitor für die Arbeit an mehreren Computern verwenden und sehr schnell zwischen Computern wechseln.

VST System Link einrichten

Um mit **VST System Link** arbeiten zu können, müssen Sie zuerst das Netzwerk, die Audio-Hardware und die digitalen Audioverbindungen einrichten.

VST System Link (Bereich)

Im Bereich **VST System Link** können Sie **VST System Link** einrichten.

- Um den Bereich **VST System Link** zu öffnen, wählen Sie **Studio > Studio-Einstellungen** und wählen Sie **VST System Link** in der **Geräte**-Liste.

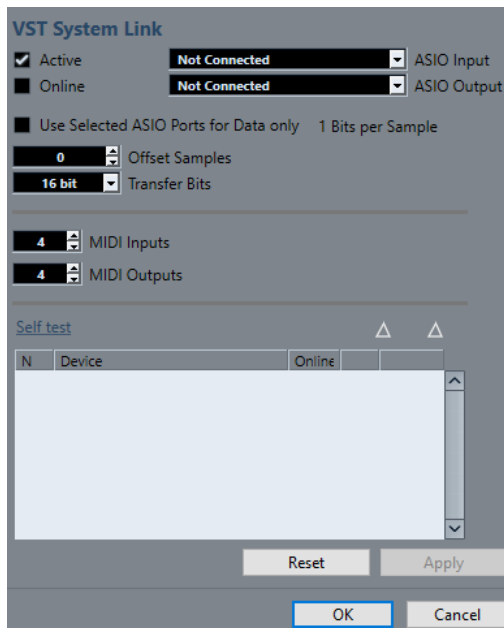

Aktiv

Aktiviert **VST System Link**.

Online

Versetzt den Computer in den Online-Modus.

ASIO-Eingang

Ermöglicht Ihnen, den Eingangskanal für die Netzwerkfunktionen zu definieren.

ASIO-Ausgang

Ermöglicht Ihnen, den Ausgangskanal für die Netzwerkfunktionen zu definieren.

Ausgewählte ASIO-Ports nur für Datenübertragung

Aktivieren Sie diese Option, wenn Sie mehr Bandbreite für MIDI reservieren und **VST-System-Link**-Daten auf dem gesamten Kanal senden möchten. Dadurch steht dieser Kanal nicht mehr für die Audioübertragung zur Verfügung.

Sample-Versatz

Ermöglicht Ihnen, einen Versatz für den Computer einzustellen, damit er geringfügig vor oder hinter den anderen wiedergibt.

Transfer-Bits

Ermöglicht Ihnen, festzulegen, ob Sie 24 oder 16 Bits übertragen möchten. So können Sie auch ältere Audiokarten verwenden, die eine Übertragung von 24 Bits nicht unterstützen.

MIDI-Eingänge

Ermöglicht Ihnen, die Anzahl von MIDI-Eingangsanschlüssen festzulegen.

MIDI-Ausgänge

Ermöglicht Ihnen, die Anzahl von MIDI-Ausgangsanschlüssen festzulegen.

Selbsttest

Ermöglicht Ihnen, das Netzwerk zu testen.

Empfangen

Leuchtet, wenn der Computer aktiv ist.

Senden

Leuchtet, wenn der Computer aktiv ist.

Liste

Zeigt den Namen jedes Computers an.

Ein Netzwerk einrichten

Sie können ein Netzwerk einrichten, indem Sie Computer verbinden.

VORGEHENSWEISE

1. Verwenden Sie ein digitales Audiokabel, um den Digitalausgang von Computer 1 mit dem Digitaleingang von Computer 2 zu verbinden.
Wenn Sie mehr als zwei Computer haben, fügen Sie alle weiteren nach und nach hinzu.
2. Verwenden Sie ein Kabel, um den digitalen Ausgang von Computer 2 mit dem digitalen Eingang von Computer 1 zu verbinden.
Bei **VST System Link** handelt es sich um ein Daisy-Chain-System, d. h. der Ausgang von Computer 1 wird mit dem Eingang von Computer 2 verbunden, der Ausgang von Computer 2 wird mit dem Eingang von Computer 3 verbunden usw. Der Ausgang des letzten Computers in der Kette muss schließlich wieder mit dem Eingang von Computer 1 verbunden werden, um den Ring zu schließen.

HINWEIS

Wenn Ihre Audiotarte über mehrere digitale Ein- und Ausgangspaare verfügt, sollten Sie der Einfachheit halber das erste Paar verwenden.

Die Audio-Clock konfigurieren

Um **VST System Link** verwenden zu können, müssen die Clock-Signale Ihrer ASIO-Karten richtig synchronisiert sein.

VORAUSSETZUNGEN

Folgendes muss auf jeden Computer im Netzwerk zutreffen:

- Der richtige Audiotreiber ist im Dialog **Studio-Einstellungen** ausgewählt.
- Der Clock- oder Sync-Modus wird über den Dialog für die ASIO-Einstellungen der Audio-Hardware eingestellt.

VORGEHENSWEISE

1. Wählen Sie **Studio > Studio-Einstellungen**.
2. Wählen Sie Ihre Audio-Hardware in der **Geräte**-Liste aus.
3. Klicken Sie auf **Einstellungen**.
4. Legen Sie eine Audio-Hardware als Clock-Master und alle anderen Karten als Clock-Slaves fest. Ziehen Sie die Dokumentation zurate, falls nötig.

WICHTIG

Wenn Sie mehr als eine Karte als Clock-Master festlegen, kann das Netzwerk nicht einwandfrei funktionieren.

Wenn Sie jedoch z. B. eine externe Clock von einem digitalen Mischpult oder einem speziellen Word-Clock-Synchronizer verwenden, müssen Sie all Ihre ASIO-Karten im Clock-Slave- oder **AutoSync**-Modus belassen und sicherstellen, dass jede von ihnen das vom

Synchronizer erzeugte Signal empfängt. Dieses Signal wird normalerweise über verkettete ADAT-Kabel oder Word-Clock-Verbindungen weitergeleitet.

ERGEBNIS

In der Regel finden Sie im Dialog für die ASIO-Einstellungen einer Audiokarte Informationen darüber, ob die Karte ein Synchronisationssignal empfängt und welche Samplerate dieses Signal hat. Wenn diese Informationen vorliegen, sollten Audiokarte und Synchronisation ordnungsgemäß eingerichtet sein. Weitere Details finden Sie in der Dokumentation zu Ihrer Audio-Hardware.

WEITERFÜHRENDE LINKS

[Einen Audiotreiber auswählen](#) auf Seite 14

[ASIO-Treibereinstellungs-Seite](#) auf Seite 17

Puffergröße einstellen

In einem **VST-System-Link**-Netzwerk ist die Anpassung der Puffergröße zwecks Minimierung der Latenz von besonderer Bedeutung. Der Grund hierfür ist, dass die Latenz eines **VST-System-Link**-Netzwerks der kombinierten Latenz aller ASIO-Karten im System entspricht.

VORGEHENSWEISE

1. Wählen Sie **Studio > Studio-Einstellungen**.
2. Wählen Sie Ihre Audio-Hardware in der **Geräte**-Liste aus.
3. Klicken Sie auf **Einstellungen**.
4. Verringern Sie die Größe der Puffer.

Je niedriger die Puffergröße, desto niedriger die Latenz. Es empfiehlt sich, die Puffergrößen möglichst gering zu halten, wenn Ihr System damit umgehen kann. Werte um 12 ms oder niedriger sind für gewöhnlich sinnvoll.

WICHTIG

Latenz wirkt sich nicht auf die Synchronisation aus, kann aber das Senden und Empfangen von MIDI-Daten und Audiosignalen beeinträchtigen und den Eindruck erwecken, dass das gesamte Audiosystem langsam reagiert.

Audio-Hardware-Einstellungen, die sich auf VST System Link auswirken

Bestimmte Audio-Hardware-Einstellungen können die digitalen Daten auf eine Weise ändern, die sich auf die einwandfreie Funktion von **VST System Link** auswirkt.

Sie finden diese Einstellungen im Bedienfeld oder einer entsprechenden Steueranwendung für Ihre Audio-Hardware. Stellen Sie sicher, dass die folgenden Bedingungen erfüllt sind:

- Zusätzliche Formateinstellungen für die digitalen Anschlüsse, die Sie für **VST-System-Link**-Daten verwenden, müssen deaktiviert sein.
Wenn Sie eine S/PDIF-Verbindung für **VST System Link** verwenden, müssen Sie z. B. **Professional format**, **Emphasis** und **Dithering** deaktivieren.
- Mixer-Anwendungen für Ihre Audio-Hardware, die Pegelanpassungen für digitale Ein- und Ausgänge ermöglichen, müssen deaktiviert werden.
Alternativ können Sie die Pegel für die **VST-System-Link**-Kanäle auch auf ± 0 dB einstellen.
- Digitale Signalbearbeitungen wie Panorama oder Effekte müssen für das **VST-System-Link**-Signal deaktiviert werden.

- Für DSP-Audio-Hardware von RME Audio Hammerfall sollten Sie das Standard-Preset für die **Totalmix**-Funktion wählen.
Andernfalls können Signalschleifen auftreten und **VST System Link** kann nicht funktionieren.

Samplerraten einrichten

Alle Projekte auf allen Computern müssen auf dieselbe Samplerate eingestellt sein.

VORGEHENSWEISE

1. Wählen Sie **Projekt > Projekteinstellungen**.
 2. Öffnen Sie im Bereich **Projekt-Zeitanzeigen** das Einblendmenü **Samplerate** und wählen Sie eine Samplerate aus.
-

Digitale Audioverbindungen einrichten

VORGEHENSWEISE

1. Wählen Sie **Studio > Audioverbindungen**.
 2. Klicken Sie auf die **Eingänge**-Registerkarte und dann auf **Bus hinzufügen**.
 3. Konfigurieren Sie den Bus im Dialog **Eingangsbus hinzufügen**.
 4. Klicken Sie auf **Bus hinzufügen**.
 5. Klicken Sie auf die **Ausgänge**-Registerkarte und dann auf **Bus hinzufügen**.
 6. Konfigurieren Sie den Bus im Dialog **Ausgangsbus hinzufügen**.
 7. Klicken Sie auf **Bus hinzufügen**.
 8. Wiederholen Sie diese Schritte für alle Anwendungen.
Richten Sie dieselbe Konfiguration in allen Anwendungen ein. Wenn Sie auf dem ersten Computer vier Stereo-Ausgangsbusse haben, benötigen Sie auf dem zweiten vier Stereo-Eingangsbusse usw.
 9. Leiten Sie die Anwendungen an die digitalen Ein- und Ausgänge.
-

WEITERFÜHRENDE LINKS

[Audio-Bus-Einrichtung](#) auf Seite 20

[Audioverbindungen \(Fenster\)](#) auf Seite 24

Digitale Verbindung prüfen

VORGEHENSWEISE

1. Verbinden Sie eine Audioquelle mit Ihrem Audio-Interface.
 2. Nehmen Sie etwas auf, starten Sie die Wiedergabe und führen Sie ein paar Mix-Schritte aus.
 3. Geben Sie auf Computer 1 Audiomaterial wieder.
 4. Wählen Sie **Studio > MixConsole** und leiten Sie den Kanal, der das Audiomaterial enthält, an einen der digitalen Ausgangsbusse.
 5. Wählen Sie an Computer 2 **Studio > MixConsole** und machen Sie den entsprechenden digitalen Eingangsbus ausfindig.
Das wiedergegebene Audiomaterial sollte jetzt in der Anwendung ankommen, die auf Computer 2 ausgeführt wird, und die Anzeige für die Lautstärke am Eingangsbus sollte ausschlagen.
-

HINWEIS

Wenn Sie nicht jeden Computernamen sehen, gehen Sie alle bisher durchgeführten Arbeitsschritte erneut durch. Stellen Sie sicher, dass alle ASIO-Audiokarten die digitalen Clock-Signale richtig empfangen und dass für jeden Computer die richtigen Eingänge und Ausgänge für **VST System Link** zugewiesen sind.

WEITERFÜHRENDE LINKS

[Quellen-Seite](#) auf Seite 684

Netzwerkcomputer in den Onlinemodus versetzen

Sie müssen die Netzwerkcomputer in den Online-Modus versetzen, damit sie Transport- und Timecode-Signale senden und empfangen können und ihre Sequencer-Anwendungen gestartet und gestoppt werden können.

VORAUSSETZUNGEN

Das Tempo ist auf allen Computern auf denselben Wert eingestellt.

VORGEHENSWEISE

1. Wählen Sie **Studio > Studio-Einstellungen**.
 2. Wählen Sie in der **Geräte**-Liste die Option **VST System Link**.
 3. Aktivieren Sie **Online**.
 4. Wiederholen Sie dies für jeden Computer im Netzwerk.
-

ERGEBNIS

Die Computer sind jetzt online.

WEITERE SCHRITTE

Starten Sie die Wiedergabe auf einem Computer, um zu überprüfen, ob das Netzwerk richtig arbeitet. Alle Computer sollten die Wiedergabe absolut synchron beginnen.

VST System Link überträgt und interpretiert alle Transportbefehle. So können Sie das gesamte Netzwerk problemlos über einen Computer steuern. Jeder Computer kann dabei jedoch jeden anderen steuern. Der Grund dafür ist, dass **VST System Link** ein Peer-to-Peer-Netzwerk ist, in dem es keinen Master-Computer gibt.

MIDI-Anschlüsse für VST System Link aktivieren

Sie können MIDI-Eingangs- und MIDI-Ausgangsanschlüsse für **VST System Link** aktivieren. Sie können jetzt MIDI-Spuren an VST-Instrumente leiten, die auf einem anderen Computer laufen.

VORGEHENSWEISE

1. Wählen Sie **Studio > Studio-Einstellungen**.
 2. Wählen Sie in der **Geräte**-Liste die Option **VST System Link**.
 3. Legen Sie die benötigte Anzahl von MIDI-Anschlüssen anhand der Wertefelder **MIDI-Eingänge** und **MIDI-Ausgänge** fest.
 4. Erzeugen Sie eine MIDI-Spur.
-

ERGEBNIS

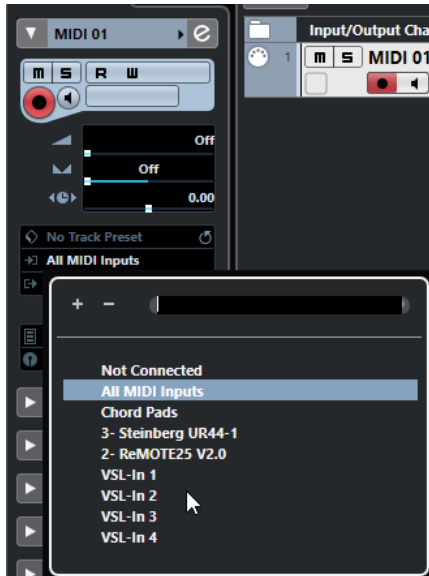

Im oberen Bereich des **Inspectors** für die MIDI-Spur werden in den Einblendmenüs **Eingangs-Routing** und **Ausgangs-Routing** jetzt die angegebenen **VST-System-Link**-Anschlüsse angezeigt. Sie können jetzt MIDI-Spuren an VST-Instrumente leiten, die auf einem anderen Computer laufen.

Anwendungsbeispiele

Mit **VST System Link** können Sie verschiedene Aufgaben zwischen zwei oder mehr Computern aufteilen. Die folgenden Beispiele geben Ihnen eine Vorstellung davon, was möglich ist.

Einen Main-Mix-Computer einrichten

Die Konfiguration eines Computers als Main-Mix-Computer, der Audiomaterial von Ihren anderen Computern empfängt, ermöglicht es Ihnen, Mixe intern im Computer zu erstellen.

Im folgenden Beispiel gehen wir davon aus, dass Sie zwei Computer verwenden, wobei Sie auf Computer 1 abmischen und auf Computer 2 zwei zusätzliche Stereo-Audiospuren, eine Effektkanalspur mit einem Reverb-PlugIn und ein VST-Instrument-PlugIn mit Stereoausgängen einsetzen.

VORGEHENSWEISE

1. Auf Computer 1 verwenden Sie ein nicht belegtes Ausgangspaar, z. B. einen analogen Stereoausgang, der mit Ihren Monitor-Geräten verbunden ist.
2. Weisen Sie auf Computer 2 den beiden Audiospuren unterschiedliche Ausgangsbusse zu, die mit den digitalen Ausgängen verbunden sind, z. B. Bus 1 und 2.
3. Leiten Sie die Effektkanalspur an einen anderen Bus von **VST System Link** weiter, z. B. Bus 3.
4. Leiten Sie den VST-Instrumenten-Kanal wieder an einen anderen Bus, z. B. Bus 4.
5. Prüfen Sie an Computer 1 die entsprechenden vier **VST-System-Link**-Eingangsbusse. Wenn Sie die Wiedergabe auf Computer 2 starten, sollten die wiedergegebenen Audiodaten in den Eingangsbussen von Computer 1 ankommen. Zum Mischen der Audioquellen benötigen Sie jedoch Mixerkanäle.
6. Fügen Sie auf Computer 1 vier neue Stereo-Audiospuren hinzu und leiten Sie sie an den Ausgangsbus, den Sie zum Mithören verwenden, z. B. an die analogen Stereoausgänge.
7. Wählen Sie für jede Audiospur einen der vier Eingangsbusse aus.

Jeder der Busse von Computer 2 wird nun an einen separaten Audiokanal auf Computer 1 geleitet.

8. Schalten Sie den Monitor-Schalter für die vier Spuren ein.
-

ERGEBNIS

Wenn Sie jetzt die Wiedergabe starten, werden die Audiodaten von Computer 2 an die vier neuen Spuren von Computer 1 gesendet, so dass Sie diese Spuren zusammen mit den Audiodaten von Computer 1 hören können.

WEITERE SCHRITTE

Wenn Sie eine Verzögerung bei der Verarbeitung bemerken, während Sie Signale abhören, die von Ihren anderen Computern kommen, können Sie Folgendes versuchen, um Latenzprobleme auszugleichen:

- Wenn Ihre Audio-Hardware es unterstützt, aktivieren Sie **Direktes Mithören über ASIO** im **VST-Audiosystem**-Bedienfeld für Ihre Hardware.
- Öffnen Sie ansonsten den Dialog **Studio-Einstellungen** und ändern Sie auf der Seite **VST System Link** den **Sample-Versatz**-Wert.

Einen Computer als Submixer konfigurieren

Wenn Sie mehr Audiospuren als **VST-System-Link**-Busse haben, können Sie einen Computer als Submixer verwenden.

VORGEHENSWEISE

- Leiten Sie mehrere Audiokanäle an denselben Ausgangsbuss und passen Sie gegebenenfalls den Ausgangsbusspegel an.

HINWEIS

Wenn Sie Audiokarten mit mehreren Ein- und Ausgangspaaren verwenden, können Sie mehrere ADAT-Kabel anschließen und Audiodaten über jeden Bus der Busse auf einem beliebigen Kabel senden.

MIDI-Spuren an VST-Instrumente auf anderen Computern leiten (nicht in Cubase LE)

Sie können MIDI-Spuren auf einem Computer an VST-Instrumente auf einem anderen Computer leiten. So können Sie einen Computer für Wiedergabe und Aufnahme und den anderen als VSTi-Rack verwenden.

VORGEHENSWEISE

1. Nehmen Sie auf Computer 1 eine MIDI-Spur auf.
2. Leiten Sie die aufgenommenen MIDI-Daten dieser Spur an den MIDI-Anschluss 1 von **VST System Link**.
3. Öffnen Sie auf Computer 2 das Fenster **VST-Instrumente** und wählen Sie in der ersten Schnittstelle ein Instrument aus.
4. Leiten Sie den VST-Instrumenten-Kanal an den gewünschten Ausgangsbuss.
Wenn Sie Computer 1 als zentralen Mischpult-Computer verwenden, ist dies einer der mit Computer 1 verbundenen Ausgangsbusse von **VST System Link**.
5. Fügen Sie auf Computer 2 eine neue MIDI-Spur im **Projekt**-Fenster hinzu und leiten Sie den MIDI-Ausgang dieser Spur an das eingestellte VST-Instrument.
6. Stellen Sie als MIDI-Eingang dieser Spur den Anschluss 1 von **VST System Link** ein.

Die MIDI-Spur auf Computer 1 wird jetzt an die MIDI-Spur auf Computer 2 geleitet. Die zweite Spur wiederum wird an das VST-Instrument weitergeleitet.

7. Schalten Sie die Mithören-Funktion für die MIDI-Spur auf Computer 2 ein, so dass die Spur auf eingehende MIDI-Befehle reagiert.
Schalten Sie in Cubase in der Spurliste oder im **Inspector** den **Monitor**-Schalter ein.
 8. Starten Sie auf Computer 1 die Wiedergabe.
Die Daten auf der MIDI-Spur werden an das VST-Instrument auf Computer 2 geleitet.
-

ERGEBNIS

Selbst wenn Sie nur über einen langsamen Computer verfügen, sollten Sie so in der Lage sein, eine größere Anzahl an VST-Instrumenten hinzuzufügen und damit die Zahl der Ihnen zur Verfügung stehenden Sounds erheblich zu erweitern. Und da MIDI-Material von **VST System Link** samplen genau übertragen wird, ist das Timing präziser als bei der Verwendung externer MIDI-Hardware.

Audio-Send-Effekte an andere Computer leiten

Die Effektsends eines Audiokanals von Cubase können entweder an eine Effektkanalspur oder an eine eingeschaltete Gruppe bzw. einen Ausgangsbuss geleitet werden. So können Sie einen Computer als virtuelles Effekt-Rack verwenden.

VORGEHENSWEISE

1. Fügen Sie auf Computer 2, den Sie als Effekt-Rack verwenden möchten, eine neue Stereo-Audiospur hinzu.
 2. Fügen Sie den gewünschten Effekt als Insert-Effekt für die Spur hinzu.
 3. Wählen Sie im **Inspector** einen der Busse von **VST System Link** als Eingang für die Audiospur aus.
 4. Leiten Sie den Kanal zu einem der **VST-System-Link**-Ausgangsbusse, die mit Computer 1 verbunden sind.
 5. Schalten Sie den Monitor-Schalter für die Spur ein.
 6. Wählen Sie auf Computer 1 eine Spur aus, auf die Sie den Reverb-Effekt anwenden möchten.
 7. Öffnen Sie das **Sends**-Rack für die Spur im **Inspector** oder in der **MixConsole**.
 8. Öffnen Sie das **Send**-Einblendmenü für einen der Sends und wählen Sie den **VST-System-Link**-Bus aus, der dem Effekt zugewiesen ist.
 9. Verwenden Sie den **Send**-Regler, um die Effektstärke einzustellen.
-

ERGEBNIS

Das Signal wird an die Spur auf Computer 2 geleitet und durch den Insert-Effektweg verarbeitet, ohne Prozessorleistung auf Computer 1 zu beanspruchen.

Wiederholen Sie den beschriebenen Vorgang, um weitere Effekte zu Ihrem virtuellen Effekt-Rack hinzuzufügen. Die Anzahl der Effekte im Rack ist nur durch die Anzahl der Anschlüsse beschränkt, die für die **VST-System-Link**-Verbindung benötigt werden, und durch die Leistungsfähigkeit von Computer 2.

Spuren auf anderen Computern aufnehmen

Sie können Spuren auf einem anderen Computer aufnehmen. Dies ist nützlich, wenn die Festplatte eines der Computer nicht schnell genug ist, um mit allen benötigten Spuren arbeiten zu können.

VORGEHENSWEISE

- Fügen Sie Spuren auf einem anderen Computer hinzu und nehmen Sie auf ihnen auf.
-

ERGEBNIS

Sie erhalten so ein virtuelles RAID-System, in dem viele Festplatten auf verschiedenen Computern zusammenarbeiten. Die Spuren werden immer noch genauso präzise gehandhabt, als würden sie sich alle auf demselben Computer befinden.

Video auf anderen Computern wiedergeben

Sie können Videodateien auf einem anderen Computer wiedergeben, um Ressourcen für die Audio- und MIDI-Bearbeitung auf Ihrem Hauptrechner freizusetzen. Dies ist sinnvoll, da die Wiedergabe von hochauflösendem Video die CPU recht stark belasten kann.

VORGEHENSWEISE

- Verschieben Sie Videospuren auf einen anderen Computer.
-

ERGEBNIS

Da die per **VST System Link** verbundenen Computer auf alle Transportbefehle ansprechen, können Sie Videomaterial scrubben, auch wenn es von einem anderen Computer aus wiedergegeben wird.

Beim Scrubben ist die Wiedergabe auf den verbundenen Systemen eventuell nicht perfekt synchron. Außerdem gibt es einige weitere Einschränkungen beim Scrubben über **VST System Link**:

- Verwenden Sie zum Steuern des Scrubbings immer das System, auf dem Sie die Scrub-Funktion zuerst verwendet haben.
Wenn Sie die Scrub-Geschwindigkeit auf einem Fernbedienungssystem ändern, wird nur die Geschwindigkeit auf dem lokalen System geändert.
- Sie können die Wiedergabe auf allen Systemen starten.
Dadurch wird die Scrub-Funktion gestoppt und die synchrone Wiedergabe auf allen Systemen gestartet.

Video

In Cubase können Sie Videodateien in Ihre Projekte integrieren.

Videodateien können in verschiedenen Formaten und auf unterschiedlichen Ausgabegeräten wiedergegeben werden. Außerdem können Sie in Cubase das Audiomaterial aus einer Videodatei extrahieren und Musik an das Videomaterial anpassen.

WEITERFÜHRENDE LINKS

[Video-Kompatibilität](#) auf Seite 700

[Importieren von Videodateien](#) auf Seite 702

[Videowiedergabe vorbereiten](#) auf Seite 704

[Audio aus Videodateien extrahieren](#) auf Seite 706

Video-Kompatibilität

Wenn Sie an einem Projekt mit einer Videodatei arbeiten, müssen Sie sicherstellen, dass der Videodateityp mit Ihrem System kompatibel ist.

HINWEIS

Wenn Sie eine bestimmte Videodatei nicht wiedergeben können, müssen Sie sie zuerst mit einer externen Anwendung in ein kompatibles Format umwandeln.

Informationen zu den unterstützten Videodateien finden Sie im Help Center auf der Website von Steinberg.

WEITERFÜHRENDE LINKS

[Codecs](#) auf Seite 701

Video-Container-Formate

Videodateien und andere Multimedia-Dateien liegen in einem so genannten Container-Format vor.

Dieser Container enthält unterschiedliche Informationen, zu denen nicht nur die Video- und Audiodaten, sondern auch Metadaten wie Informationen zur synchronen Wiedergabe der Audio- und Videodaten oder auch das Erstellungsdatum, Angaben zu den Autoren, Kapitelmarkierungen uvm. gehören.

Die folgenden Container-Formate werden von Cubase unterstützt:

MOV

Hierbei handelt es sich um das Format QuickTime Movie.

MPEG-4

Dieses Format kann verschiedene Metadaten für Streaming, Bearbeitung, lokale Wiedergabe und Datenaustausch beinhalten. Die Dateinamenerweiterung ist `.mp4`.

AVI

Hierbei handelt es sich um ein Multimedia-Container-Format, das von Microsoft eingeführt wurde.

Codecs

Mit Hilfe von Codecs werden Video- und Audiodaten komprimiert und so kleinere Dateien erzeugt, die von Computern leichter verarbeitet werden können.

Weitere Informationen finden Sie im Help Center auf der Website von Steinberg.

Framerates

Cubase unterstützt verschiedene Video- und Film-Framerates.

Framerate (Geschwindigkeit)

Unabhängig vom Frame-Zählsystem ist die tatsächliche Geschwindigkeit, mit der die Frames des Videomaterials ablaufen, die eigentliche Framerate.

Cubase unterstützt die folgenden Framerates:

24 fps

Mit dieser Geschwindigkeit laufen Standard-Filmkameras.

25 fps

Diese Framerate wird für PAL-Video verwendet.

29,97 fps/29,97 dfps

Diese Framerate wird für NTSC-Video verwendet. Die Frame-Anzahl kann dabei ein Non-Drop- oder Drop-Frame-Standard sein.

30 fps/30 dfps

Diese Framerate ist kein Videostandard mehr, sondern wird häufig in der Musikproduktion verwendet. Vor vielen Jahren entsprach sie dem Schwarzweiß-NTSC-Fernsehstandard. Sie entspricht dem Pull-Up von NTSC-Video nach Anwendung des 2-3 Telecine-Verfahrens. Die Frame-Anzahl kann dabei ein Non-Drop- oder Drop-Frame-Standard sein.

WICHTIG

Videoformate mit variabler Framerate (VFR) werden nicht unterstützt.

Video-Ausgabegeräte

Cubase unterstützt verschiedene Video-Ausgabegeräte.

In einigen Fällen kann es ausreichen, Videos auf dem Bildschirm im **Video-Player** zu betrachten. In anderen müssen Videos jedoch in einem größeren Format ausgegeben werden, damit Details erkennbar sind und das Video gleichzeitig von mehreren Personen gesehen werden kann. In Cubase können Sie hierzu verschiedene Arten von Video-Ausgabegeräten verwenden.

Dedizierte Grafikkarten

Sie können eine dedizierte Grafikkarte verwenden. Video wird direkt an den Ausgang dieses Videogeräts gesendet.

Die folgenden Grafikkarten werden unterstützt:

- Video-Ausgabegeräte von Blackmagic Design

WICHTIG

- Sie müssen den passenden Treiber für das Videogerät installieren und den Ausgang der Grafikkarte auf die Auflösung der in Ihrem Projekt verwendeten Videodatei einstellen.
 - Videoausgabe über FireWire wird nicht unterstützt.
-

WEITERFÜHRENDE LINKS

[Video-Player \(Seite\)](#) auf Seite 704

Erstellung von Videoprojekten vorbereiten

Bevor Sie in Cubase mit Videomaterial arbeiten können, müssen Sie einige grundlegende Vorbereitungen treffen.

In Cubase kann eine Videospur mehrere Videodateien unterschiedlicher Formate enthalten.

HINWEIS

Um eine einwandfreie Synchronisation von Audio- und Video-Events zu gewährleisten, muss die Projekt-Framerate der Framerate der Videodatei entsprechen.

WEITERFÜHRENDE LINKS

[Projekteinstellungen-Dialog](#) auf Seite 81

Importieren von Videodateien

Wenn Sie eine kompatible Videodatei haben, können Sie sie in Ihr Projekt importieren.

VORGEHENSWEISE

1. Wählen Sie **Datei > Importieren > Videodatei**.
 2. Wählen Sie im Dialog **Video importieren** die Videodatei aus, die Sie importieren möchten.
 3. Optional: Aktivieren Sie **Audio aus Videodatei extrahieren**, um eingebettete Audiostreams zu importieren.
 4. Klicken Sie auf **Öffnen**.
-

ERGEBNIS

Cubase erstellt eine Videospur mit einem Video-Event. Wenn **Audio aus Videodatei extrahieren** aktiviert war, wird eine Audiospur mit einem Audio-Event unter der Videospur positioniert. Der entsprechende Audio-Clip wird im **Pool-Aufnahmeordner** gespeichert.

HINWEIS

Sie können Videodateien auch importieren, indem Sie sie aus der **MediaBay** oder dem Explorer/macOS Finder ziehen und in Ihrem Projekt ablegen. Wenn Sie möchten, dass Cubase das Audiomaterial automatisch extrahiert, aktivieren Sie **Audio beim Videoimport extrahieren** im **Programmeinstellungen-Dialog (Video-Seite)**.

WEITERFÜHRENDE LINKS

[Pool](#) auf Seite 422

[Audio aus Videodateien extrahieren](#) auf Seite 706

Projekt-Framerate übernehmen

Um sicherzustellen, dass die Zeitanzeige von Cubase den tatsächlichen Frames im Video entspricht, müssen Sie die Projekt-Framerate auf die Framerate der importierten Videodatei einstellen.

VORAUSSETZUNGEN

Die Framerate der importierten Videodatei weicht von der Projekt-Framerate ab.

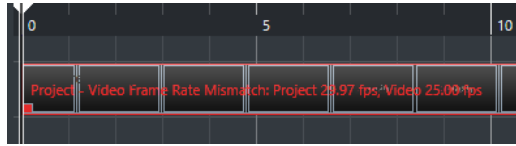

VORGEHENSWEISE

1. Wählen Sie **Projekt > Projekteinstellungen**.
 2. Klicken Sie im **Projekteinstellungen**-Dialog auf **Framerate von Video übernehmen**.
 3. Klicken Sie auf **OK**.
-

ERGEBNIS

- Wenn Cubase die Framerate der Videodatei unterstützt, wird die Projekt-Framerate an sie angepasst. Ggf. wird die Projekt-Startzeit automatisch angepasst, um der geänderten Framerate zu entsprechen.
Wenn sich z. B. die Framerate des Projekts von 30 fps in 29,97 fps ändert, wird die Projekt-Startzeit angepasst, so dass alle Events im Projekt ihre Zeitposition in Relation zur Echtzeit beibehalten.

HINWEIS

Wenn die Projekt-Startzeit nicht geändert werden soll, müssen Sie die Änderung manuell rückgängig machen. In diesem Fall muss das Video-Event am Zeitraster einrasten, damit die richtige Positionierung und Synchronisation innerhalb des Projekts gewährleistet werden kann.

Thumbnail-Cache-Dateien

Für jedes importierte Video erzeugt Cubase automatisch eine Thumbnail-Cache-Datei.

WEITERFÜHRENDE LINKS

[Manuelles Erzeugen von Thumbnail-Cache-Dateien](#) auf Seite 703

Manuelles Erzeugen von Thumbnail-Cache-Dateien

Sie können Thumbnail-Cache-Dateien manuell erzeugen. Dies ist nötig, wenn eine Thumbnail-Cache-Datei nicht beim Importieren erzeugt werden konnte, weil der Ordner schreibgeschützt ist oder weil Sie die Datei mit einer externen Videoanwendung bearbeitet haben.

VORGEHENSWEISE

- Führen Sie eine der folgenden Aktionen durch:
 - Klicken Sie im **Pool** mit der rechten Maustaste auf die Videodatei und wählen Sie **Thumbnail-Cache-Datei generieren**.
 - Wählen Sie im **Projekt**-Fenster das Video-Event aus und wählen Sie **Medien > Thumbnail-Cache-Datei generieren**.

HINWEIS

Sie können nur bereits vorhandene Thumbnail-Cache-Dateien aus dem **Pool** heraus aktualisieren.

ERGEBNIS

Die Thumbnail-Cache-Datei wird im Hintergrund generiert, so dass Sie an Ihrem Projekt in Cubase weiterarbeiten können.

Videowiedergabe vorbereiten

Sie können importierte Videodateien anhand der Transport-Steuer-elemente in Cubase wiedergeben.

Dafür müssen Sie ein Video-Ausgabegerät aktivieren und konfigurieren.

WICHTIG

Ihre Grafikkarte muss OpenGL 2.0 oder höher unterstützen.

Video-Player (Seite)

Auf der **Video-Player**-Einrichtungsseite im Dialog **Studio-Einstellungen** können Sie Ihren Video-Player einrichten und prüfen, ob Ihre Video-Ausstattung die Videowiedergabe aus Cubase erlaubt.

- Um die Seite **Video-Player** zu öffnen, wählen Sie **Studio > Studio-Einstellungen** und aktivieren Sie **Video-Player** in der **Geräte**-Liste.

Die folgenden Optionen werden angezeigt:

Gerät

Zeigt die verfügbaren Video-Ausgabegeräte in Ihrem System an.

Format

Ermöglicht Ihnen, ein Ausgabeformat auszuwählen.

HINWEIS

Das **Video-Fenster**-Gerät unterstützt nur ein festes Format.

Versatz

Wenn die Bilder nicht mit dem Audiomaterial synchron sind, können Sie einen Versatzwert in Millisekunden eingeben, um festzulegen, wie viel früher das Bildmaterial geliefert werden soll. So kompensieren Sie die Anzeigeverzögerung. Der Versatz-Wert wird nur während der Wiedergabe berücksichtigt. Dieser Wert wird global für die einzelnen Ausgabegeräte gespeichert und ist unabhängig vom jeweiligen Projekt.

Aktiv

Hier können Sie das Gerät aktivieren, auf dem das Videomaterial wiedergegeben werden soll.

Ein Video-Ausgabegerät aktivieren

VORGEHENSWEISE

1. Wählen Sie **Studio > Studio-Einstellungen**.

2. Aktivieren Sie **Video-Player** in der **Geräte**-Liste.
Die verfügbaren Video-Ausgabegeräte sind in der **Gerät**-Spalte aufgelistet.
3. Aktivieren Sie in der **Aktiv**-Spalte das Gerät, auf dem das Videomaterial wiedergegeben werden soll.

HINWEIS

Wenn kein externes Gerät verbunden ist, können Sie das Gerät **Video-Fenster** verwenden, mit dem Sie die Videodatei auf Ihrem Computerbildschirm wiedergeben können.

WEITERFÜHRENDE LINKS

[Video-Ausgabegeräte](#) auf Seite 701

Video-Player-Fenster

Das **Video-Player**-Fenster bietet verschiedene Größenooptionen für die Videowiedergabe auf Ihrem Computerbildschirm. Je größer jedoch das Fenster und je höher die Auflösung des Videomaterials ist, desto mehr Prozessorleistung wird benötigt.

- Um das Fenster **Video-Player** zu öffnen, wählen Sie **Studio > Video-Player**.



Vollbildmodus

Versetzt das Fenster in den Vollbildmodus. Um den Vollbildmodus zu beenden, öffnen Sie das Kontextmenü und wählen Sie **Vollbildmodus verlassen** oder drücken Sie die **Esc-Taste**.

Viertel Größe

Verkleinert die Fenstergröße auf ein Viertel der tatsächlichen Größe.

Halbe Größe

Verkleinert die Fenstergröße auf die Hälfte der tatsächlichen Größe.

Einfache Größe

Stellt die Fenstergröße auf die Größe des Videos ein.

Doppelte Größe

Vergrößert die Fenstergröße auf das Doppelte der tatsächlichen Größe.

Seitenverhältnis

Sie können auch die Kanten des **Video-Player**-Fensters auf- und zuziehen, um dessen Größe anzupassen. Dies kann jedoch zu einem verzerrten Bild führen. Um dies zu vermeiden, können Sie eine Option aus dem **Seitenverhältnis**-Einblendmenü einstellen.

- Wenn Sie **Nein** auswählen, wird das Seitenverhältnis des Videos nicht beibehalten, wenn Sie die Fenstergröße anpassen. Das Bild wird vergrößert/verkleinert, bis es das gesamte Video-Player-Fenster ausfüllt.
- **Intern** ermöglicht Ihnen eine freie Anpassung der Fenstergröße unter Beibehaltung des Seitenverhältnisses des Videomaterials. Möglicherweise werden um das Videobild herum Balken angezeigt, um das Fenster auszufüllen.
- **Extern** ermöglicht es Ihnen, die Fenstergröße eingeschränkt anzupassen, so dass das Videobild immer das gesamte Fenster ausfüllt und sein Seitenverhältnis beibehalten wird.

- **HINWEIS**

Im Vollbildmodus bleibt das Seitenverhältnis des Videomaterials immer erhalten.

Scrubben von Videos

Sie können Video-Events auch scrubben; das bedeutet, dass sie vorwärts oder rückwärts wiedergegeben werden.

VORGEHENSWEISE

1. Wählen Sie **Studio > Video-Player**.
 2. Führen Sie eine der folgenden Aktionen durch:
 - Klicken Sie in das **Video-Player**-Fenster und ziehen Sie mit der Maus nach links oder rechts.
 - Verwenden Sie das Jog-Wheel auf einem Fernbedienungsgerät.
-

Video bearbeiten

Video-Events werden automatisch erzeugt, wenn Sie eine Videodatei importieren.

Bei der Arbeit mit Video-Events gilt Folgendes:

- Sie können Video-Events im **Projekt**-Fenster anzeigen und bearbeiten. Ein Video-Event löst die Wiedergabe des entsprechenden Video-Clips aus.
- Sie können Video-Events kopieren und beschneiden.
- Sie können die Werkzeuge zum Einzeichnen, Zusammenkleben und Stummschalten nicht für Video-Events verwenden und auch keine Fades oder Crossfades auf sie anwenden.

Audio aus Videodateien extrahieren

Sie können den Audiostream einer Videodatei beim Importieren extrahieren.

VORGEHENSWEISE

1. Führen Sie eine der folgenden Aktionen durch:
 - Wählen Sie **Datei > Importieren > Audio aus Videodatei**.
Auf diese Weise wird ein Audio-Clip im **Pool** erzeugt, aber im **Projekt**-Fenster werden keine Events hinzugefügt.
 - Wählen Sie **Medien > Audio aus Videodatei extrahieren**.
 2. Wählen Sie im Dialog die Videodatei aus und klicken Sie auf **Öffnen**.
 3. Wählen Sie im Dialog **Optionen beim Importieren** die gewünschten Importoptionen.
-

ERGEBNIS

Der extrahierte Audio-Stream wird auf einer neuen Audiospur zum Projekt hinzugefügt und kann wie anderes Audiomaterial auch bearbeitet werden.

WEITERFÜHRENDE LINKS

[Pool](#) auf Seite 422

[Einstellungen beim Importieren von Audiodateien](#) auf Seite 229

[Importieren von Videodateien](#) auf Seite 702

ReWire (nicht in Cubase LE)

Einleitung

ReWire ist ein spezielles Protokoll zum Übertragen (»Streaming«) von Audiomaterial zwischen zwei Computer-Programmen.

ReWire, das von Propellerhead Software und Steinberg entwickelt wurde, bietet folgende Möglichkeiten und Funktionen:

- Echtzeitübertragung von bis zu 48 einzelnen Audiokanälen bei voller Bandbreite von der Synthesizer-Anwendung in die Mixeranwendung.
In diesem Fall ist die Mixeranwendung natürlich Cubase. Ein Beispiel für eine Synthesizer-Anwendung ist Reason von Propellerhead Software.
- Automatische, samplegenaue Synchronisation des Audiomaterials zwischen den beiden Programmen.
- Die beiden Programme können dieselbe Audiokarte verwenden und verschiedene Ausgänge dieser Karte nutzen.
- Verknüpfung der Transportfunktionen, d. h., Sie können entweder von Cubase oder von der Synthesizer-Anwendung aus wiedergeben, zurückspulen usw. (Natürlich nur, wenn die Synthesizer-Anwendung über Transportfunktionen verfügt.)
- Automatische, beliebige Aufteilung der Kanäle beim Mischen von Audiomaterial.
Dadurch können Sie in Reason verschiedene Kanäle für die unterschiedlichen Geräte verwenden.
- ReWire bietet außerdem die Möglichkeit, MIDI-Spuren in Cubase an den Synthesizer weiterzuleiten, so dass eine vollständige MIDI-Steuerung gewährleistet wird.
Für jedes ReWire-kompatible Gerät werden zusätzliche MIDI-Ausgänge in Cubase eingerichtet. Für Reason bedeutet das, dass Sie verschiedene MIDI-Spuren in Cubase an verschiedene Geräte in Reason weiterleiten können, wobei Cubase als primärer MIDI-Sequencer fungiert.
- Die Gesamtbelastung Ihres Systems ist erheblich niedriger als beim Arbeiten mit beiden Programmen auf herkömmliche Art und Weise.

ReWire-Anwendungen aktivieren

Um die auf Ihrem Computer verfügbaren ReWire-Anwendungen in Ihrem Projekt zu verwenden, müssen Sie sie im Dialog **ReWire Einstellungen** aktivieren.

WICHTIG

- Das Aktivieren von ReWire-Anwendungen kann Auswirkungen auf die Leistung und Stabilität von Cubase haben, selbst wenn die ReWire-Verbindung nicht verwendet wird. Wir empfehlen Ihnen daher, nur ReWire-Anwendungen zu aktivieren, die Sie in Ihrem Projekt verwenden möchten.

- Indem Sie eine ReWire-Anwendung deaktivieren, entfernen Sie die entsprechenden ReWire-Kanäle aus Ihrem Projekt. Alle mit ihnen verbundenen Automationsdaten oder Parametereinstellungen gehen verloren.
-

VORGEHENSWEISE

1. Wählen Sie **Studio > ReWire > ReWire Einstellungen**.
 2. Aktivieren Sie die ReWire-Anwendungen, die Sie verwenden möchten.
 3. Klicken Sie auf **Übernehmen**.
-

ERGEBNIS

Die aktivierten ReWire-Anwendungen stehen im **ReWire**-Untermenü zur Verfügung.

WEITERE SCHRITTE

Sie können ReWire-Kanäle im ReWire-Bedienfeld der Anwendung aktivieren.

WEITERFÜHRENDE LINKS

[ReWire-Kanäle aktivieren](#) auf Seite 710

Starten und Beenden

Wenn Sie ReWire verwenden, ist die Reihenfolge, in der Sie die beiden Programme starten und beenden, sehr wichtig.

Starten bei normaler Verwendung von ReWire

Wenn Sie Cubase mit ReWire verwenden, ist die Reihenfolge, in der Sie die beiden Programme starten, sehr wichtig.

VORGEHENSWEISE

1. Starten Sie zuerst Cubase.
 2. Schalten Sie einen oder mehrere ReWire-Kanäle im ReWire-Dialog ein.
 3. Starten Sie die Synthesizer-Anwendung.
Es kann sein, dass das Starten des Programms etwas länger dauert, wenn Sie ReWire verwenden.
-

WEITERFÜHRENDE LINKS

[ReWire-Kanäle aktivieren](#) auf Seite 710

Beenden nach dem Arbeiten mit ReWire

Wenn Sie mit der Nutzung von ReWire fertig sind, müssen Sie die Anwendungen in einer bestimmten Reihenfolge schließen.

VORGEHENSWEISE

1. Beenden Sie zuerst die Synthesizer-Anwendung.
 2. Beenden Sie danach Cubase.
-

Starten beider Programme ohne ReWire

Es ist möglich, Cubase und die Synthesizer-Anwendung gleichzeitig auf demselben Computer auszuführen, ohne ReWire zu verwenden, auch wenn es kaum Situationen gibt, in denen dies sinnvoll wäre.

VORGEHENSWEISE

1. Starten Sie zuerst die Synthesizer-Anwendung.
2. Starten Sie danach Cubase.

HINWEIS

Beachten Sie, dass die Programme jetzt um den Zugriff auf Systemressourcen, z. B. Audiokarten, konkurrieren, so als ob sie zusammen mit einer Audioanwendung ohne ReWire-Unterstützung verwendet würden.

ReWire-Kanäle aktivieren

ReWire unterstützt ein Streaming von bis zu 48 separaten Audiokanälen. Die genaue Anzahl der verfügbaren ReWire-Kanäle hängt von der Synthesizer-Anwendung ab. Mit Hilfe der ReWire-Geräte-Bedienfelder in Cubase können Sie die gewünschten Kanäle aktivieren.

VORAUSSETZUNGEN

Sie haben die gewünschte ReWire-Anwendung im Dialog **ReWire Einstellungen** aktiviert.

VORGEHENSWEISE

1. Wählen Sie **Studio > ReWire** und wählen Sie die ReWire-Anwendung aus, die Sie verwenden möchten.
Das entsprechende **ReWire**-Bedienfeld wird angezeigt. Es enthält mehrere Zeilen, eine für jeden verfügbaren ReWire-Kanal.
2. Klicken Sie auf die Ein/Aus-Schalter, um Kanäle ein- oder auszuschalten.
Die Schalter leuchten auf und zeigen dadurch an, welche Kanäle eingeschaltet sind.
3. Optional: Doppelklicken Sie auf die Namen in der rechten Spalte und geben Sie andere Namen ein.
Diese Namen werden in Ihrem Projekt verwendet, um ReWire-Kanäle zu kennzeichnen.

ERGEBNIS

Die aktivierten ReWire-Kanäle werden zum Projekt hinzugefügt.

HINWEIS

- Je mehr ReWire-Kanäle Sie einschalten, desto mehr Rechenleistung wird benötigt.
- Informationen dazu, welche Signale auf den Kanälen übertragen werden, finden Sie in der Dokumentation der Synthesizer-Anwendung.

WICHTIG

Indem Sie ReWire-Kanäle im **ReWire**-Bedienfeld deaktivieren, werden die Kanäle aus Ihrem Projekt entfernt. Alle mit ihnen verbundenen Automationsdaten oder Parametereinstellungen gehen verloren.

WEITERFÜHRENDE LINKS

[ReWire-Anwendungen aktivieren](#) auf Seite 708

Transportfunktionen und Tempoeinstellungen

WICHTIG

Dies ist nur von Bedeutung, wenn die Synthesizer-Anwendung über einen eingebauten Sequenzer oder eine ähnliche Anwendung verfügt.

Grundlegende Transportfunktionen

Wenn Sie mit ReWire arbeiten, sind die Transportfunktionen vollständig miteinander verknüpft. Es spielt keine Rolle, in welchem Programm Sie die Wiedergabe starten, stoppen, vor- oder zurückspulen. Aufnahmevorgänge laufen jedoch immer nur in einer Anwendung ab.

Loop-Einstellungen

Wenn die Synthesizer-Anwendung über eine Loop- oder Cycle-Funktion verfügt, wird diese vollständig mit der Cycle-Funktion in Cubase verbunden. Wenn Sie also den Anfangs- und Endpunkt des Cycles in einem der beiden Programme verschieben oder die Cycle-Funktion ausschalten, spiegelt sich dies im anderen Programm wider.

Tempoeinstellungen

Bezüglich des Tempos ist Cubase immer der Master. Das bedeutet, dass beide Programme die Tempoeinstellungen in Cubase verwenden.

Wenn Sie in Cubase jedoch ohne Tempospur arbeiten, können Sie in beiden Programmen Tempoeinstellungen vornehmen, die sofort auf das andere Programm übertragen werden.

WICHTIG

Wenn Sie in Cubase die Tempospur verwenden und der Schalter **Tempospur aktivieren** im **Transport**-Feld eingeschaltet ist, sollten Sie die Tempoeinstellungen in der Synthesizer-Anwendung nicht verändern, da sonst bei einem Tempo-Request von ReWire automatisch die Tempospur in Cubase ausgeschaltet wird.

Handhabung der ReWire-Kanäle

Wenn Sie im ReWire-Fenster Kanäle einschalten, werden diese als Kanalzüge in der **MixConsole** angezeigt.

Die ReWire-Kanäle haben folgende Eigenschaften:

- Je nach Synthesizer-Anwendung kann es sich bei den ReWire-Kanälen um Monokanäle, Stereokanalpaare oder eine beliebige Kombination handeln.
- ReWire-Kanäle verfügen über dieselben Funktionen wie normale Audiokanäle. Sie können die Lautstärke- und Panoramaeinstellungen ändern, EQ, Insert-Effekte und Sends hinzufügen und die Kanäle an Gruppen oder Busse leiten. ReWire-Kanäle haben jedoch keine Monitor-Schalter.
- Alle Kanaleinstellungen können mit den **Read/Write**-Schaltern automatisiert werden. Wenn Sie Automationsdaten schreiben, werden im **Projekt**-Fenster automatisch Kanal-Automationspuren hinzugefügt. So können Sie die Automationsdaten anzeigen und grafisch bearbeiten, wie bei der Arbeit mit VST-Instrumentenkanälen usw.
- Sie können das Audiomaterial von ReWire-Kanälen über den Dialog **Audio-Mixdown exportieren** zu einer Datei auf Ihrer Festplatte zusammenmischen.

WEITERFÜHRENDE LINKS

[Als Audiodateien zusammenmischen](#) auf Seite 671

MIDI-Daten über ReWire weiterleiten

Wenn Sie Cubase mit einer ReWire-kompatiblen Anwendung verwenden, werden automatisch zusätzliche MIDI-Ausgänge im Einblendmenü **Ausgangs-Routing** für MIDI-Spuren angezeigt. Sie können also die Synthesizer-Anwendung in Cubase über MIDI wiedergeben, indem Sie sie als eine oder mehrere separate MIDI-Klangquellen verwenden.

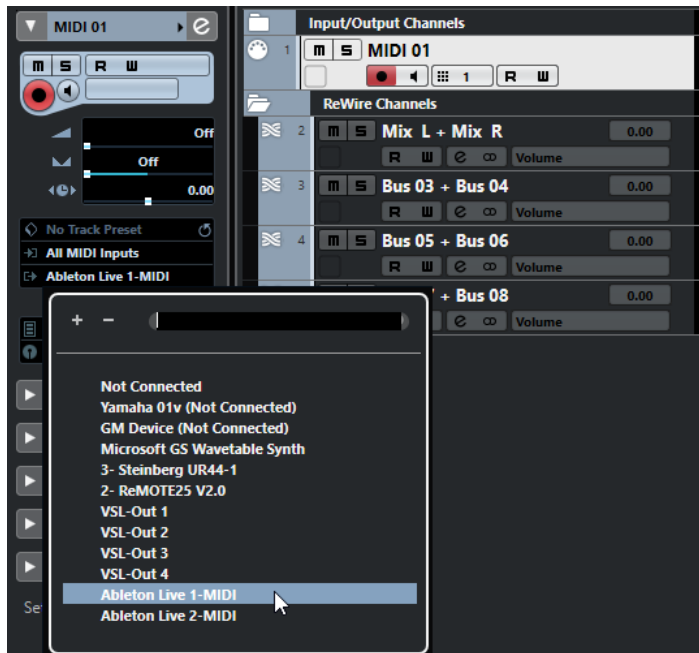

- Die Anzahl und Konfiguration der MIDI-Ausgänge hängt von der Synthesizer-Anwendung ab.

Überlegungen und Einschränkungen

Samplerates

In manchen Synthesizer-Anwendungen kann Audiomaterial nur mit bestimmten Samplerates wiedergegeben werden. Wenn die in Cubase eingestellte Samplerate von diesen abweicht, gibt die Synthesizer-Anwendung mit falscher Tonhöhe wieder. Weitere Informationen finden Sie in der Dokumentation zu der Synthesizer-Anwendung.

ASIO-Treiber

ReWire kann gut in Kombination mit ASIO-Treibern verwendet werden. Mit Hilfe des Bussystems von Cubase können Sie Sounds von der Synthesizer-Anwendung an verschiedene Ausgänge einer ASIO-kompatiblen Audiokarte weiterleiten.

Tastaturbefehle

Den meisten wichtigen Menüs und Funktionen in Cubase sind Tastaturbefehle zugeordnet. Sie werden als **Programmeinstellungen** gespeichert und für all Ihre Projekte verwendet.

Sie können Tastaturbefehle im **Tastaturbefehle**-Dialog anzeigen und hinzufügen. Tastaturbefehl-Zuweisungen werden außerdem in den Tooltips angezeigt.



Tooltips mit einem Ausrufezeichen am Ende wurde noch kein Tastaturbefehl zugewiesen.

Sie können Tastaturbefehle-Einstellungen separat als Tastaturbefehlsdatei speichern und später in beliebigen Projekten importieren. So können Sie schnell und einfach individuelle Einstellungen wiederherstellen, z. B. wenn Sie Projekte zwischen unterschiedlichen Computern austauschen möchten. Die Einstellungen werden in einer XML-Datei auf der Festplatte gespeichert.

WEITERFÜHRENDE LINKS

[Tastaturbefehl-Presets speichern](#) auf Seite 716

Tastaturbefehle-Dialog

Im **Tastaturbefehle**-Dialog können Sie Tastaturbefehle für die wichtigsten Menüs und Funktionen in Cubase anzeigen und bearbeiten.

- Um den **Tastaturbefehle**-Dialog zu öffnen, wählen Sie **Bearbeiten > Tastaturbefehle**.

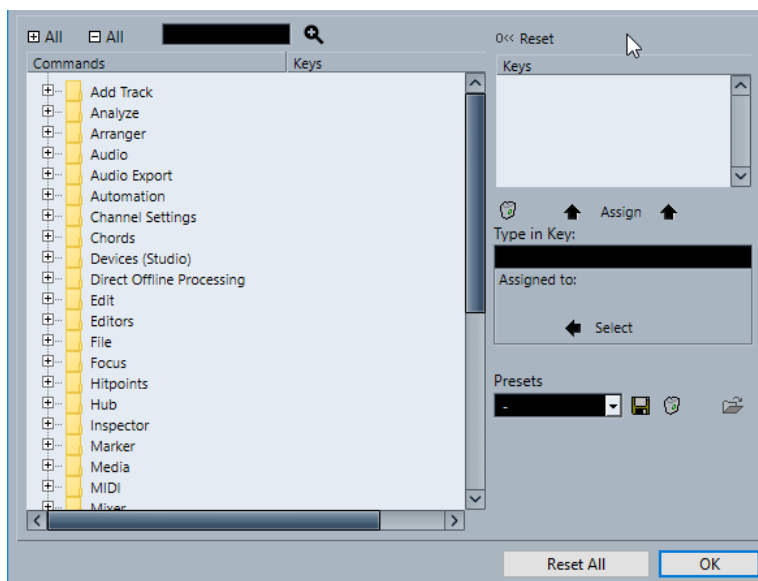

Die folgenden Optionen sind verfügbar:

+ Alle

Öffnet alle Ordner.

- Alle

Schließt alle Ordner.

Suchen

Hier können Sie nach Funktionen von Cubase suchen. Dies ist nützlich, wenn Sie wissen möchten, welcher Tastaturbefehl einer bestimmten Funktion zugeordnet ist.

Aktuellen Tastaturbefehl zurücksetzen

Hiermit können Sie den ausgewählten Tastaturbefehl auf die Standardeinstellung zurücksetzen.

Befehle

Zeigt die Funktionen von Cubase, denen Sie Tastaturbefehle zuweisen können, innerhalb von Kategorieordnern an.

Tasten

Hier wird der zugewiesene Tastaturbefehl für die Funktion angezeigt, die in der **Befehle**-Liste ausgewählt ist.

Ausgewählten Tastaturbefehl löschen

Entfernt die Tastaturbefehl-Zuweisung von der Funktion, die in der **Befehle**-Liste ausgewählt ist.

Taste Zuweisen

Weist die Taste aus dem Wertefeld **Taste drücken** der Funktion zu, die in der **Befehle**-Liste ausgewählt ist.

Taste drücken

Hier können Sie eine Taste eingeben, um sie einer Funktion zuzuweisen, die in der **Befehle**-Liste ausgewählt ist.

Zugewiesen

Zeigt die Funktion an, der die Taste im Wertefeld **Taste drücken** zugewiesen ist. Klicken Sie auf die **Auswahl**-Taste, um diese Funktion in der **Befehle**-Liste auszuwählen.

Preset auswählen

Öffnet ein Menü mit gespeicherten Tastaturbefehl-Presets.

Speichern

Öffnet einen Dialog, in dem Sie ein Tastaturbefehl-Preset speichern können.

Löschen

Löscht das ausgewählte Tastaturbefehl-Preset.

Tastaturbefehl-Datei importieren

Hiermit können Sie Tastaturbefehl-Einstellungen, die mit einer früheren Programmversion oder auf einem anderen Computer erstellt wurden, importieren.

Alle zurücksetzen

Setzt alle Tastaturbefehle auf ihre Standardeinstellungen zurück.

WEITERFÜHRENDE LINKS

[Tastaturbefehle zuweisen](#) auf Seite 715

[Tastaturbefehle suchen](#) auf Seite 715

[Tastaturbefehle zurücksetzen](#) auf Seite 717

- [Tastaturbefehle entfernen](#) auf Seite 716
- [Tastaturbefehl-Einstellungen importieren](#) auf Seite 716
- [Tastaturbefehl-Presets laden](#) auf Seite 716
- [Tastaturbefehl-Presets speichern](#) auf Seite 716

Tastaturbefehle zuweisen

Sie können Tastaturbefehle im **Tastaturbefehle**-Dialog hinzufügen.

VORGEHENSWEISE

1. Wählen Sie **Bearbeiten > Tastaturbefehle**.
2. Führen Sie eine der folgenden Aktionen durch:
 - Klicken Sie in der **Befehle**-Liste auf das Pluszeichen, um einen Kategorieordner zu öffnen, und wählen Sie die Funktion aus, der Sie einen Tastaturbefehl zuweisen möchten.
 - Geben Sie im Suchfeld den Namen der Funktion ein, der Sie einen Tastaturbefehl zuweisen möchten.

Zugewiesene Tastaturbefehle werden in der **Tasten**-Spalte sowie rechts im **Tasten**-Bereich angezeigt.



3. Klicken Sie in das Feld **Taste drücken** und drücken Sie die Tasten, die Sie als Tastaturbefehl verwenden möchten.
Sie können entweder einzelne Tasten oder eine Tastenkombination aus Sondertasten (**Alt-Taste**, **Strg-Taste/Befehlstaste**, **Umschalttaste**) und einer beliebigen anderen Taste wählen.
4. Klicken Sie auf **Zuweisen**.
Der Tastaturbefehl wird im **Tasten**-Bereich angezeigt.
5. Klicken Sie auf **OK**.

HINWEIS

Sie können einer Funktion mehrere Tastaturbefehle zuweisen. Wenn Sie also für eine Funktion, der bereits ein Tastaturbefehl zugewiesen wurde, einen neuen Tastaturbefehl eingeben, wird dieser dadurch nicht ersetzt.

Tastaturbefehle suchen

Im **Tastaturbefehle**-Dialog können Sie nach Funktionen von Cubase suchen. Dies ist nützlich, wenn Sie wissen möchten, welcher Tastaturbefehl einer bestimmten Funktion zugeordnet ist.

VORGEHENSWEISE

1. Wählen Sie **Bearbeiten > Tastaturbefehle**.
 2. Geben Sie im Suchfeld den Namen der Funktion ein, deren Tastaturbefehl Sie in Erfahrung bringen möchten.
 3. Klicken Sie auf **Suche starten/fortsetzen**.
-

ERGEBNIS

Der erste gefundene Befehl wird ausgewählt und in der **Befehle**-Liste angezeigt. Wenn ein Tastaturbefehl für den Befehl zugewiesen ist, wird dieser in der **Tasten**-Spalte und im **Tasten**-Bereich oben rechts im Fenster angezeigt.

Tastaturbefehle entfernen

VORGEHENSWEISE

1. Wählen Sie **Bearbeiten > Tastaturbefehle**.
 2. Klicken Sie in der **Befehle**-Liste auf das Pluszeichen, um einen Kategorieordner zu öffnen, und wählen Sie die Funktion aus, für die Sie einen Tastaturbefehl entfernen möchten.
 3. Wählen Sie den Tastaturbefehl in der **Tasten**-Liste aus und klicken Sie auf **Ausgewählter Tastaturbefehl löschen**.
 4. Klicken Sie auf **Entfernen**, um den ausgewählten Tastaturbefehl zu entfernen.
 5. Klicken Sie auf **OK**.
-

Tastaturbefehl-Presets speichern

Sie können Tastaturbefehl-Einstellungen als Presets speichern.

VORAUSSETZUNGEN

Sie haben die Tastaturbefehle gemäß Ihren Anforderungen eingerichtet.

VORGEHENSWEISE

1. Klicken Sie im **Presets**-Bereich auf **Speichern**.
 2. Geben Sie einen Namen für das Preset ein und klicken Sie auf **OK**.
-

ERGEBNIS

Ihre Tastaturbefehle können nun als Preset über das **Presets**-Einblendmenü aufgerufen werden.

Tastaturbefehl-Presets laden

Sie können Tastaturbefehl-Presets laden.

VORGEHENSWEISE

- Öffnen Sie im **Preset**-Bereich das Einblendmenü und wählen Sie das gewünschte Preset aus.
-

ERGEBNIS

Das Tastaturbefehl-Preset ersetzt die aktuellen Tastaturbefehl-Einstellungen und -Macros.

Tastaturbefehl-Einstellungen importieren

Sie können Tastaturbefehl-Einstellungen, die mit einer früheren Programmversion erstellt wurden, importieren.

VORGEHENSWEISE

1. Wählen Sie **Bearbeiten > Tastaturbefehle**.
2. Klicken Sie im **Presets**-Bereich auf **Tastaturbefehl-Datei importieren**.

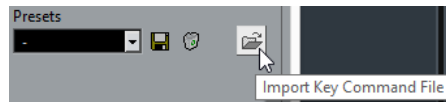

3. Wählen Sie im Dateidialog die Datei aus, das Sie importieren möchten.
Sie können Tastaturbefehl-Dateien mit der Dateieindung `.key` oder Macro-Befehlsdateien mit der Dateieindung `.mac` importieren.
 4. Klicken Sie auf **Öffnen**.
-

ERGEBNIS

Die Datei wird importiert.

WEITERE SCHRITTE

Sie können die importierte Datei als Preset speichern.

Tastaturbefehle zurücksetzen

VORGEHENSWEISE

1. Wählen Sie **Bearbeiten > Tastaturbefehle**.
2. Führen Sie eine der folgenden Aktionen durch:
 - Wählen Sie in der **Befehle**-Liste den Tastaturbefehl aus, den Sie wiederherstellen möchten, und klicken Sie auf **Zurücksetzen**.

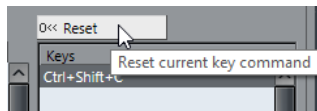

- Klicken Sie auf **Alle zurücksetzen**.

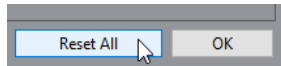

ERGEBNIS

Die Tastaturbefehle werden zurückgesetzt.

WICHTIG

Alle Änderungen, die Sie an den Standardtastaturbefehlen vorgenommen haben, werden verworfen. Wenn Sie diese Einstellungen zu einem späteren Zeitpunkt wieder aufrufen möchten, müssen Sie sie zunächst speichern.

Standardtastaturbefehle

Die Standardtastaturbefehle sind in Kategorien angeordnet.

HINWEIS

Wenn das **Virtuelle Keyboard** angezeigt wird, sind die regulären Tastaturbefehle geblockt, da sie für das **Virtuelle Keyboard** reserviert sind. Die einzigen Ausnahmen sind: **Strg-Taste/Befehlstaste-S** (Speichern), **Num *** (Aufnahme starten/stoppen), **Leertaste** (Wiedergabe starten/stoppen), **Num 1** (Zum linken Locator springen), **Entf-Taste** oder **Rücktaste** (Löschen), **Num /** (Cycle ein/aus), **F2** (Transportfeld ein-/ausblenden) und **Alt-Taste-K** (Virtuelles Keyboard ein-/ausblenden).

Spur hinzufügen (Kategorie)

Option	Tastaturbefehl
Spur hinzufügen	T

Audio-Kategorie

Option	Tastaturbefehl
Fade-Längen wie Auswahlbereich	A
Crossfade	X

Automation-Kategorie

Option	Tastaturbefehl
»Automationsdaten lesen« für alle Spuren ein/aus	Alt-Taste-R
»Automationsdaten schreiben« für alle Spuren ein/aus	Alt-Taste-W

Akkorde-Kategorie

Option	Tastaturbefehl
Akkord-Pads anzeigen/ausblenden	Strg-Taste/Befehlstaste-Umschalttaste-C

Kategorie Geräte (Studio)

Option	Tastaturbefehl
Audioverbindungen	F4
Audio-Performance	F12
MixConsole	F3
MixConsole im Projekt-Fenster	Alt-Taste-F3
Virtuelles Keyboard	Alt-Taste-K
Video-Player	F8

Option	Tastaturbefehl
VST-Instrumente (nicht in Cubase LE)	F11

Direkte Offline-Bearbeitung (Kategorie)

Option	Tastaturbefehl
Direkte Offline-Bearbeitung	F7

Bearbeiten-Kategorie

Option	Tastaturbefehl
Aktives Objekt aktivieren/deaktivieren	Alt-Taste-A
Automatischer Bildlauf ein/aus	F
Kopieren	Strg-Taste/Befehlstaste-C
Ausschneiden	Strg-Taste/Befehlstaste-X
Zeit ausschneiden	Strg-Taste/Befehlstaste-Umschalttaste-X
Löschen	Entf-Taste oder Rücktaste
Zeit löschen	Umschalttaste-Rücktaste
Duplizieren	Strg-Taste/Befehlstaste-D
Erweitern/Reduzieren	Alt-Taste-E
Stille einfügen	Strg-Taste/Befehlstaste-Umschalttaste-E
Invertieren	Alt-Taste-F
Auswahl invertieren	Strg-Taste/Befehlstaste-Alt-Taste-I
Auswahlbeginn zum Positionszeiger	E
Zum Positionszeiger	Strg-Taste/Befehlstaste-L
In den Vordergrund (sichtbar machen)	U
Stummschalten	M
Events stummschalten	Umschalttaste-M

Option	Tastaturbefehl
Objekte stummschalten/Stummschaltung aufheben	Alt-Taste-M
Öffnen	Strg-Taste/Befehlstaste-E
Einfügen	Strg-Taste/Befehlstaste-V
An Ausgangsposition einfügen	Alt-Taste-V
Relativ zum Positionszeiger einfügen	Umschalttaste-V
Zeit einfügen	Strg-Taste/Befehlstaste-Umschalttaste-V
Primärer Parameter: Verringern	Strg-Taste/Befehlstaste-Umschalttaste-Pfeil-nach-unten-Taste
Primärer Parameter: Erhöhen	Strg-Taste/Befehlstaste-Umschalttaste-Pfeil-nach-oben-Taste
Aufnahme aktivieren	R
Wiederherstellen	Strg-Taste/Befehlstaste-Umschalttaste-Z
Wiederholen	Strg-Taste/Befehlstaste-K
Auswahlende zum Positionszeiger	D
Sekundärer Parameter: Verringern	Strg-Taste/Befehlstaste-Umschalttaste-Pfeil-nach-links-Taste
Sekundärer Parameter: Erhöhen	Strg-Taste/Befehlstaste-Umschalttaste-Pfeil-nach-rechts-Taste
Alles auswählen	Strg-Taste/Befehlstaste-A
Auswahl aufheben	Strg-Taste/Befehlstaste-Umschalttaste-A
Raster Ein/Aus	J
Solo schalten	S
Am Positionszeiger zerschneiden	Alt-Taste-X
Bereich zerschneiden	Umschalttaste-X
Stabiler Positionszeiger	Alt-Taste-C
Rückgängig	Strg-Taste/Befehlstaste-Z

Option	Tastaturbefehl
Event-Stummschaltungen aufheben	Umschalttaste-U
Write	W

Editoren-Kategorie

Option	Tastaturbefehl
Noten-Editor öffnen	Strg-Taste/Befehlstaste-R
Editor öffnen/schließen	Eingabetaste

Datei-Kategorie

Option	Tastaturbefehl
Schließen	Strg-Taste/Befehlstaste-W
Neu	Strg-Taste/Befehlstaste-N
Öffnen	Strg-Taste/Befehlstaste-O
Beenden	Strg-Taste/Befehlstaste-Q
Speichern	Strg-Taste/Befehlstaste-S
Speichern unter	Strg-Taste/Befehlstaste-Umschalttaste-S
Neue Version speichern	Strg-Taste/Befehlstaste-Alt-Taste-S

Medien-Kategorie

Option	Tastaturbefehl
MediaBay öffnen	F5
Attribut-Inspector öffnen/schließen	Strg-Taste-Alt-Taste-Num 6
Favoriten öffnen/schließen	Strg-Taste-Alt-Taste-Num 8
Datei-Browser öffnen/schließen	Strg-Taste-Alt-Taste-Num 4
Filter öffnen/schließen	Strg-Taste-Alt-Taste-Num 5
Vorschau öffnen/schließen	Strg-Taste-Alt-Taste-Num 2

Option	Tastaturbefehl
Cycle-Vorschau ein/aus	Umschalttaste-Num /
Vorschau starten	Umschalttaste-Enter-Taste
Vorschau stoppen	Umschalttaste-Num 0
MediaBay durchsuchen	Umschalttaste-F5

MIDI-Kategorie

Option	Tastaturbefehl
Controller-Spuren ein-/ausblenden	Alt-Taste-L

Bewegen-Kategorie

Option	Tastaturbefehl
Abwärts hinzufügen: Auswahl im Projekt-Fenster nach unten erweitern/aufheben / Ausgewähltes Event im Key-Editor um eine Oktave nach unten verschieben	Umschalttaste-Pfeil-nach-unten-Taste
Links hinzufügen: Auswahl im Projekt-Fenster/Key-Editor nach links erweitern/aufheben	Umschalttaste-Pfeil-nach-links-Taste
Rechts hinzufügen: Auswahl im Projekt-Fenster/Key-Editor nach rechts erweitern/aufheben	Umschalttaste-Pfeil-nach-rechts-Taste
Aufwärts hinzufügen: Auswahl im Projekt-Fenster nach oben erweitern/aufheben/ Ausgewähltes Event im Key-Editor um eine Oktave nach oben verschieben	Umschalttaste-Pfeil-nach-oben-Taste
Unten: Unterste Spur in der Spurliste im Projekt-Fenster auswählen	Ende-Taste

Option	Tastaturbefehl
Abwärts: Nächstes im Projekt-Fenster auswählen (Unten) Ausgewähltes Event im Key-Editor um einen Halbton nach unten verschieben	Pfeil-nach-unten-Taste
Links: Vorheriges im Projekt-Fenster/Key-Editor auswählen	Pfeil-nach-links-Taste
Rechts: Nächstes im Projekt-Fenster/Key-Editor auswählen	Pfeil-nach-rechts-Taste
Auswahl umkehren	Strg-Taste/Befehlstaste-Leertaste
Oben: Oberste Spur in der Spurliste im Projekt-Fenster auswählen	Pos1-Taste
Aufwärts: Nächstes im Projekt-Fenster auswählen (Oben) Ausgewähltes Event im Key-Editor um einen Halbton nach oben verschieben	Pfeil-nach-oben-Taste

Kicker-Kategorie

Option	Tastaturbefehl
Endpunkt nach links	Alt-Taste-Umschalttaste-Pfeil-nach-links-Taste
Endpunkt nach rechts	Alt-Taste-Umschalttaste-Pfeil-nach-rechts-Taste
Links	Strg-Taste/Befehlstaste-Pfeil-nach-links-Taste
Rechts	Strg-Taste/Befehlstaste-Pfeil-nach-rechts-Taste
Anfang nach links	Alt-Taste-Pfeil-nach-links-Taste
Anfang nach rechts	Alt-Taste-Pfeil-nach-rechts-Taste

Projekt-Kategorie

Option	Tastaturbefehl
Markerfenster öffnen	Strg-Taste/Befehlstaste-M
Pool öffnen	Strg-Taste/Befehlstaste-P
Tempospur-Fenster öffnen	Strg-Taste/Befehlstaste-T
Ausgewählte Spuren entfernen	Umschalttaste-Entf-Taste
Spur-/Eventfarbe setzen	Alt-Taste-Umschalttaste-C
Einstellungen	Umschalttaste-S

Quantisierung-Kategorie

Option	Tastaturbefehl
Quantisierung	Q

Einfüge-Länge festlegen (Kategorie)

Option	Tastaturbefehl
1/1	Alt-Taste-1
1/2	Alt-Taste-2
1/4	Alt-Taste-3
1/8	Alt-Taste-4
1/16	Alt-Taste-5
1/32	Alt-Taste-6
1/64	Alt-Taste-7
1/128	Alt-Taste-8
Punktiert ein/aus	Alt-Taste-.
Triole ein/aus	Alt-Taste-,

Werkzeug-Kategorie

Option	Tastaturbefehl
Stift-Werkzeug	8
Schlagzeugstock-Werkzeug	0
Löschen-Werkzeug	5
Klebetube-Werkzeug	4
Stummschalten-Werkzeug	7
Nächstes Werkzeug	F10
Wiedergabe-Werkzeug	9
Vorheriges Werkzeug	F9
Auswahlbereich-Werkzeug	2
Auswahlwerkzeug	1
Zerschneiden-Werkzeug	3
Zoom-Werkzeug	6

Transport-Kategorie

Option	Tastaturbefehl
Externe Synchronisation aktivieren	Alt-Taste-Umschalttaste-T
Metronom aktivieren	C
Punch-In aktivieren	I
Punch-Out aktivieren	O
Cycle	Num /
Linken Locator eingeben	Umschalttaste-L
Locator-Bereichsdauer eingeben	Umschalttaste-D
Positionszeiger-Position eingeben	Umschalttaste-P
Rechten Locator eingeben	Umschalttaste-R

Option	Tastaturbefehl
Tempo eingeben	Umschalttaste-T
Taktart eingeben	Umschalttaste-C
Zeitformate tauschen	.
Schneller Vorlauf	Umschalttaste-Num +
Schneller Rücklauf	Umschalttaste-Num -
Vorlauf	Num +
Zum linken Locator	Num 1
Zum Projektbeginn	Num . oder Num , oder Num ;
Zum rechten Locator	Num 2
Marker einfügen (nur Windows)	Einfg-Taste
Zum nächsten Event positionieren	N
Zum nächsten Hitpoint springen	Alt-Taste-N
Zum nächsten Marker positionieren	Umschalttaste-N
Zum vorherigen Event positionieren	B
Zum vorherigen Hitpoint springen	Alt-Taste-B
Zum vorherigen Marker positionieren	Umschalttaste-B
Zum Beginn der Auswahl	L
Locatoren zur Auswahl setzen	P
Auswahl geloopt wiedergeben	Alt-Taste-P
Schrittweise zurück	Strg-Taste/Befehlstaste- Num -
Schrittweise vorwärts	Strg-Taste/Befehlstaste- Num +
Transportfeld ein-/ausblenden	F2
Auswahlbereich wiedergeben	Alt-Taste-Leertaste
Cycle-Marker 1 bis 9 aufrufen	Umschalttaste-Num 1 bis Num 9

Option	Tastaturbefehl
Aufnahme	Num *
Rückwirkende MIDI-Aufnahme	Umschalttaste-Num *
Rücklauf	Num -
Linken Locator zum Positionszeiger setzen	Strg-Taste/Befehlstaste-Num 1
Marker 1 setzen	Strg-Taste/Befehlstaste-1
Marker 2 setzen	Strg-Taste/Befehlstaste-2
Marker 3 bis 9 setzen	Strg-Taste/Befehlstaste-Num 3 bis Num 9 oder Strg-Taste/Befehlstaste-3 bis 9
Rechten Locator zum Positionszeiger setzen	Strg-Taste/Befehlstaste-Num 2
Anfang	Enter-Taste
Start/Stop	Leertaste
Stop	Num 0
Zu Marker 1 positionieren	Umschalttaste-1
Zu Marker 2 positionieren	Umschalttaste-2
Zu Marker 3 bis 9 positionieren	Num 3 bis Num 9 oder Umschalttaste-3 bis 9

Fenster-Zonen-Kategorie

Option	Tastaturbefehl
Linke Zone ein-/ausblenden	Strg-Taste/Befehlstaste-Alt-Taste-L; Alt-Taste-I
Rechte Zone ein-/ausblenden	Strg-Taste/Befehlstaste-Alt-Taste-R
Obere Zone ein-/ausblenden	Strg-Taste/Befehlstaste-Alt-Taste-U
Untere Zone ein-/ausblenden	Strg-Taste/Befehlstaste-Alt-Taste-E oder Strg-Taste/Befehlstaste-Alt-Taste-B
Transportzeile einblenden/ausblenden	Strg-Taste/Befehlstaste-Alt-Taste-T
Vorherige Registerkarte anzeigen	Strg-Taste/Befehlstaste-Alt-Taste-Pfeil-nach-links-Taste

Option	Tastaturbefehl
Nächste Registerkarte anzeigen	Strg-Taste/Befehlstaste-Alt-Taste-Pfeil-nach-rechts-Taste
Vorherige Seite anzeigen	Strg-Taste/Befehlstaste-Alt-Taste-Pfeil-nach-oben-Taste oder Bild-auf-Taste
Nächste Seite anzeigen	Strg-Taste/Befehlstaste-Alt-Taste-Pfeil-nach-unten-Taste oder Bild-ab-Taste
Infozeile ein-/ausblenden	Strg-Taste/Befehlstaste-I
Übersichtsanzeige ein-/ausblenden	Alt-Taste-O

Fenster-Kategorie

Option	Tastaturbefehl
Fenster-Tastaturbefehle	Umschalttaste-F4
Fenstereinstellungen	Umschalttaste-F3
Fenster-Layout	Umschalttaste-F2

Zoom-Kategorie

Option	Tastaturbefehl
Ganzes Fenster	Umschalttaste-F
Vergrößern	H
Wellenform vertikal vergrößern	Alt-Taste-H
Spuren vergrößern	Strg-Taste/Befehlstaste-Pfeil-nach-unten-Taste
Vertikal vergrößern	Umschalttaste-H
Verkleinern	G
Wellenform vertikal verkleinern	Alt-Taste-G
Spuren verkleinern	Strg-Taste/Befehlstaste-Pfeil-nach-oben-Taste
Vertikal verkleinern	Umschalttaste-G

Option	Tastaturbefehl
Ganzes Event	Umschalttaste-E
Ganze Auswahl	Alt-Taste-S
Ausgewählte Spur vergrößern	Z

Werkzeug-Sondertasten einrichten

Sie können Werkzeug-Sondertasten einrichten, um bei der Nutzung von Werkzeugen auf alternative Funktionen zuzugreifen.

VORGEHENSWEISE

1. Wählen Sie im **Programmeinstellungen**-Dialog **Bearbeitungsoptionen > Werkzeug-Sondertasten**.

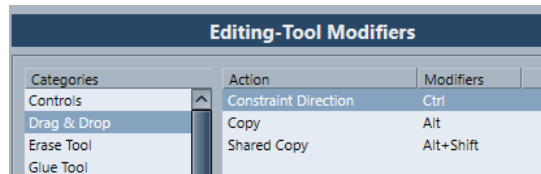

2. Wählen Sie eine Option in der **Kategorien**-Liste aus und suchen Sie die Aktion, für die Sie eine Werkzeug-Sondertaste zuweisen möchten.
3. Wählen Sie in der **Aktion**-Liste die Aktion aus.
4. Halten Sie die gewünschten Sondertasten gedrückt und klicken Sie auf **Zuweisen**.

HINWEIS

Wenn die Sondertasten bereits einem anderen Werkzeug zugewiesen wurden, werden Sie gefragt, ob Sie sie überschreiben möchten. Wenn Sie dies tun, sind für das andere Werkzeug keine Sondertasten mehr zugewiesen.

5. Klicken Sie auf **OK**.
-

ERGEBNIS

Die Sondertasten für diese Aktion werden ersetzt.

Individuelle Einstellungen

In Cubase können Sie Fenster und Dialoge in Arbeitsbereichen anordnen, die Darstellung bestimmter Elemente einrichten und Programmeinstellungen als Profile speichern.

WEITERFÜHRENDE LINKS

[Einrichtungsoptionen](#) auf Seite 730

Einrichtungsoptionen

Sie können das Erscheinungsbild der folgenden Elemente individuell anpassen:

- **Transport**-Feld
- Statusanzeige
- Infozeile
- Werkzeugzeilen
- **Inspector**

Einstellungen-Kontextmenüs

Einstellungen-Kontextmenüs sind für das **Transport**-Feld, die Werkzeugzeilen, Infozeilen und den **Inspector** verfügbar.

- Um die Einstellungen-Kontextmenüs zu öffnen, klicken Sie mit der rechten Maustaste auf das entsprechende Element.

- **HINWEIS**

Sie können auch auf die entsprechenden Einstellungen-Schalter klicken, um das Kontextmenü zu öffnen.

Die folgenden allgemeinen Optionen sind verfügbar:

- Mit dem Befehl **Alle einblenden** werden alle verfügbaren Elemente im Programm angezeigt.
- Der Befehl **Alle zurücksetzen** stellt die Standardeinstellungen für diesen Bereich im Programm wieder her.
- Der **Einstellungen**-Befehl öffnet den Einstellungen-Dialog.

Wenn Presets verfügbar sind, werden diese unten im Kontextmenü angezeigt.

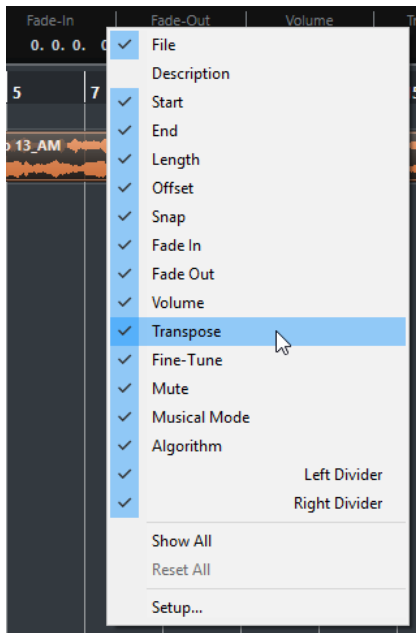

Das Kontextmenü für die Infozeile

Einstellungen-Dialog

Im Einstellungen-Dialog können Sie festlegen, welche Elemente eingeblendet/ausgeblendet werden und in welcher Reihenfolge sie angezeigt werden. Sie können Einstellungen-Presets speichern und laden.

- Um einen Einstellungen-Dialog zu öffnen, klicken Sie mit der rechten Maustaste auf das einzurichtende Element und wählen Sie **Einstellungen**.

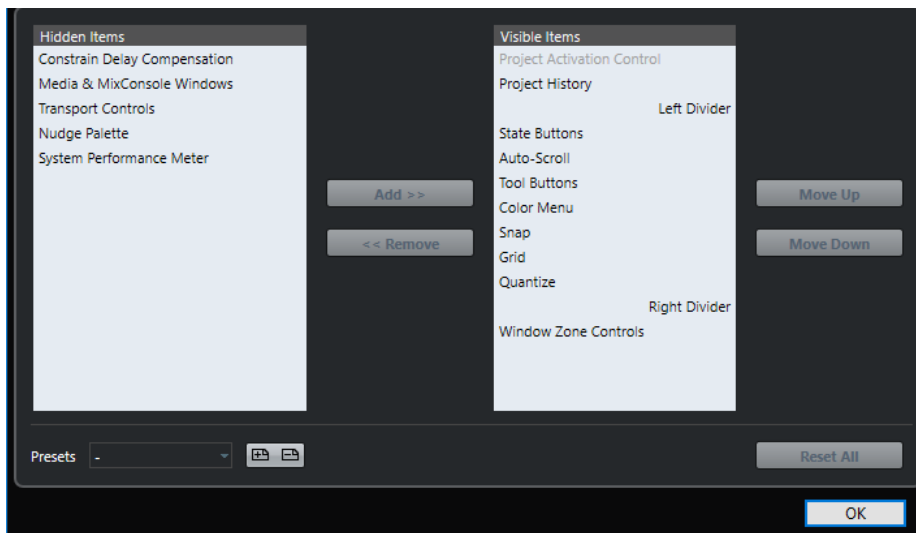

Ausgeblendet

Listet die Elemente auf, die ausgeblendet sind.

Eingeblendet

Listet die Elemente auf, die eingeblendet sind.

Hinzufügen

Wählen Sie ein Objekt in der **Ausgeblendet**-Liste aus und klicken Sie auf **Hinzufügen**, um es einzublenden.

Entfernen

Wählen Sie ein Objekt in der **Eingeblendet**-Liste aus und klicken Sie auf **Entfernen**, um es auszublenden.

Aufwärts

Wählen Sie ein Objekt in der **Eingeblendet**-Liste aus und klicken Sie auf **Aufwärts**, um seine Position zu ändern.

Abwärts

Wählen Sie ein Objekt in der **Eingeblendet**-Liste aus und klicken Sie auf **Abwärts**, um seine Position zu ändern.

Speichern

Hier können Sie die aktuelle Konfiguration benennen und als Preset speichern.

Löschen

Entfernt ein ausgewähltes Preset.

Alle zurücksetzen

Stellt die Standardkonfiguration wieder her.

Fenster-Dialog

Im **Fenster**-Dialog können Sie in Cubase geöffnete Fenster verwalten.

- Um den **Fenster**-Dialog zu öffnen, wählen Sie **Fenster > Fenster**.

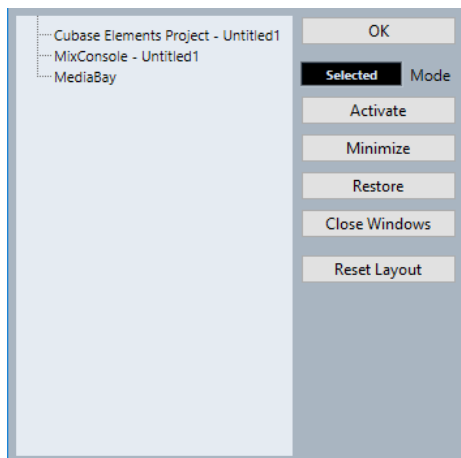

Im Dialog werden alle geöffneten Dialoge, Fenster und Editoren aufgelistet. Die folgenden Optionen sind verfügbar:

OK

Schließt den Dialog.

Modus

Hier können Sie auswählen, auf welche Fenster sich die jeweilige Funktion auswirkt.

- **Auswahl**
Wirkt sich nur auf das ausgewählte Fenster aus.
- **Kaskadiert**
Wirkt sich auch auf die verbundenen Fenster aus, zum Beispiel auf die Editoren eines Projekt-Fensters.
- **Alle**
Wirkt sich auf alle Fenster aus.

Aktivieren

Aktiviert das ausgewählte Fenster.

Minimieren

Minimiert das ausgewählte Fenster bzw. alle Fenster.

Wiederherstellen

Stellt das ausgewählte Fenster bzw. alle Fenster wieder her.

Fenster schließen

Schließt das ausgewählte Fenster bzw. alle Fenster.

Layout zurücksetzen

Setzt das Layout des ausgewählten Fensters zurück.

Wo werden die Einstellungen gespeichert?

Es gibt eine Vielzahl von Möglichkeiten, Cubase entsprechend Ihren Vorstellungen einzurichten. Einige dieser Einstellungen werden mit den einzelnen Projekten gespeichert, andere in separaten Dateien.

Wenn Sie Projekte auf einen anderen Computer (z. B. in einem anderen Studio) übertragen, können Sie auch Ihre Programmeinstellungen übernehmen, indem Sie die entsprechenden Dateien kopieren und auf dem anderen Computer installieren.

HINWEIS

Es ist empfehlenswert, Backup-Kopien der Dateien mit Programmeinstellungen zu machen, wenn Sie das Programm nach Ihren Wünschen eingerichtet haben! So können Sie Ihre Programmeinstellungen jederzeit wiederherstellen, wenn z. B. ein anderer Cubase-Benutzer mit seinen eigenen Programmeinstellungen an Ihrem Rechner gearbeitet hat.

- Unter Windows finden Sie diese Dateien unter »Benutzer\<<Benutzername>\AppData \Roaming\Steinberg\<<Programmname>\«. Unter macOS finden Sie diese Dateien unter »/Library/Preferences/<Programmname>/« in Ihrem Privat-Verzeichnis. Auf diesen Ordner können Sie auch über das Start-Menü zugreifen. Der vollständige Pfad ist: »/Benutzer/<Benutzername>/Library/Preferences/<Programmname>/«.

HINWEIS

Die Datei RAMpresets.xml, die verschiedene Presets enthält, wird erst gespeichert, wenn Sie das Programm beenden.

HINWEIS

Programmfunktionen wie Crossfades oder Konfigurationen wie Bedienfelder, die nicht im Projekt verwendet werden, werden nicht gespeichert.

Von einer vorherigen Version von Cubase aktualisieren

Wenn Sie von Cubase 6 oder höher aktualisieren, werden die meisten individuellen Einstellungen aus Ihrer vorherigen Installation für die neue Version von Cubase verwendet.

Wenn Ihre vorherige Version von Cubase älter als Cubase 6 ist, werden die Einstellungen verworfen und die Standardeinstellung der neuen Version von Cubase verwendet.

Programmeinstellungen ausschalten

Manchmal kann es vorkommen, dass Sie ein ungewöhnliches Programmverhalten feststellen, zu dem es aufgrund von widersprüchlichen Programmeinstellungen kommen kann. In diesem Fall sollten Sie Ihr Projekt speichern und Cubase neu starten. Sie können die aktuellen Programmeinstellungen ausschalten oder löschen und stattdessen die Standardeinstellungen laden.

VORGEHENSWEISE

1. Beenden Sie Cubase.
2. Starten Sie Cubase neu und halten Sie die **Strg-Taste/Befehlstaste-Umschalttaste-Alt-Taste** gedrückt, sobald der Startbildschirm angezeigt wird.
3. Wählen Sie im angezeigten Dialog eine der folgenden Optionen:
 - **Aktuelle Programmeinstellungen verwenden**
Öffnet das Programm mit den aktuellen Programmeinstellungen.
 - **Programmeinstellungen deaktivieren**
Schaltet die aktuellen Programmeinstellungen aus und öffnet das Programm mit den Standardeinstellungen.
 - **Programmeinstellungen löschen**
Löscht die Programmeinstellungen und öffnet das Programm mit den Standardeinstellungen. Dieser Vorgang kann nicht rückgängig gemacht werden. Beachten Sie, dass hiervon alle Versionen von Cubase betroffen sind, die auf Ihrem Computer installiert sind.

WEITERFÜHRENDE LINKS

[Programmeinstellungen](#) auf Seite 739

Optimieren

Optimieren der Audioleistung

In diesem Abschnitt erhalten Sie nützliche Hinweise und Tipps zur Leistungsoptimierung Ihres Cubase-Systems.

HINWEIS

Details sowie aktuelle Informationen zu Systemanforderungen und Hardware-Eigenschaften erhalten Sie auf der Steinberg Website.

Systemauslastung, Aspekte

Spuren und Effekte

Je schneller Ihr Computer ist, desto mehr Spuren, Effekte und EQs können Sie wiedergeben/einstellen. Was genau einen »schnellen Computer« ausmacht, ist schon fast eine Wissenschaft für sich, im Folgenden erhalten Sie zumindest einige Hinweise.

Kurze Ansprechverzögerung (Latenz)

Ein wichtiges Leistungsmerkmal ist die Ansprechverzögerung (Latenz). »Latenz« tritt auf, weil das Audiomaterial in Ihrem Computer in kleinen Einheiten in verschiedenen Phasen des Aufnahme- und Wiedergabeprozesses zwischengespeichert (gepuffert) werden muss. Je größer diese Einheiten sind und je mehr es gibt, desto höher ist die Latenz.

Ein hoher Latenzwert ist besonders nachteilig beim Verwenden von VST-Instrumenten und beim Mithören über den Computer (d. h. wenn Sie eine Live-Audioquelle über die Cubase-**MixConsole** und die Effekte anhören). Sehr lange Latenzzeiten (mehrere hundert Millisekunden) können auch bei anderen Vorgängen, wie dem Mischen, hinderlich sein, da sich z. B. das Verschieben eines Reglers erst deutlich später auf das Audiomaterial auswirkt.

Selbst wenn durch direktes Mithören und andere Verfahren die durch sehr lange Latenzzeiten entstehenden Probleme verringert werden können, ist es praktischer und besser, mit einem System zu arbeiten, das schnell anspricht.

- Je nach Audio-Hardware können Sie die Latenzzeiten verkürzen, indem Sie die Größe und die Anzahl der Puffer verringern.
- Weitere Informationen entnehmen Sie bitte der Dokumentation zu Ihrer Audio-Hardware.

Audio-Hardware und Treiber

Die Audio-Hardware und ihr Treiber können sich auf die normale Leistung auswirken. Eine schlecht geschriebene Treiber-Software kann die Leistung Ihres Computers herabsetzen. Die Eigenschaften Ihres Hardware-Treibers wirken sich jedoch am deutlichsten auf die Latenz aus.

HINWEIS

Es wird empfohlen, Audio-Hardware zu verwenden, für die ein spezieller ASIO-Treiber erhältlich ist.

Dies gilt besonders für die Verwendung von Cubase für Windows:

- Unter Windows sind eigens für die Hardware konzipierte ASIO-Treiber leistungsfähiger als der generische ASIO-Treiber für geringe Latenz und führen auch zu kürzeren Latenzzeiten.
- Unter macOS kann Audio-Hardware mit speziellen macOS-Treibern (Core Audio) sehr leistungsfähig sein. Die Latenzzeiten sind sehr kurz.

Dennoch gibt es bestimmte Zusatzfunktionen, die nur von ASIO-Treibern zur Verfügung gestellt werden, z. B. das ASIO-Positionierungsprotokoll.

Einstellungen, die die Leistung beeinflussen

Einstellen des Audioblocks (Puffers)

Der Audioblock bestimmt, wie Audiomaterial an die bzw. von der Audio-Hardware gesendet wird. Die Größe des Audioblocks beeinflusst die Latenz und die Audioleistung.

Generell gilt: Je geringer die Audioblockgröße, desto geringer die Latenz. Andererseits beanspruchen kleinere Audioblöcke den Computer sehr stark. Wenn die Audioblockgröße zu gering ist, kann dies Störgeräusche und Aussetzer bzw. anderen Probleme bei der Audiowiedergabe verursachen.

Puffergröße einstellen

Um die Latenz zu minimieren, können Sie die Puffergröße reduzieren.

VORGEHENSWEISE

1. Wählen Sie **Studio > Studio-Einstellungen**.
 2. Wählen Sie Ihren Hardwaretreiber in der **Geräte**-Liste aus.
 3. Klicken Sie auf **Einstellungen**.
 4. Führen Sie eine der folgenden Aktionen durch:
 - Windows: Stellen Sie im angezeigten Dialog die Puffergröße ein.
 - macOS: Stellen Sie im Dialog **CoreAudio Device Settings** die Puffergröße ein.
-

Multi-Prozessor-Modus

Der Multi-Prozessor-Modus verteilt die Prozessorauslastung gleichmäßig auf die verfügbaren CPUs, so dass Cubase den vollen Nutzen aus der kombinierten Leistung mehrerer Prozessoren ziehen kann.

Der Multi-Prozessor-Modus ist standardmäßig eingeschaltet. Sie finden die Einstellung im Dialog **Studio-Einstellungen** (unter **VST-Audiosystem**).

Audio-Performance (Fenster)

Dieses Fenster zeigt die Audibearbeitungslast und Festplatten-Transferrate an. Dadurch stellen Sie sicher, dass Sie keine Performance-Probleme bekommen, wenn Sie zum Beispiel Effekte oder PlugIns hinzufügen.

- Um das **Audio-Performance**-Fenster zu öffnen, wählen Sie **Studio > Audio-Performance**.

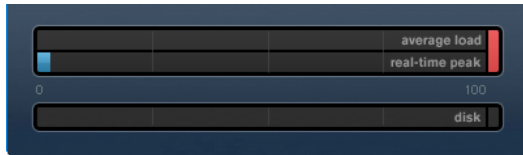

Durchschnittslast

Zeigt an, welcher Anteil der verfügbaren CPU-Leistung für die Audiotbearbeitung verwendet wird.

Echtzeit-Spitzenleistung

Zeigt die Prozessorlast im Echtzeit-Pfad der Audio-Engine an. Je höher dieser Wert, desto höher das Risiko, dass es zu Aussetzern kommt.

Überlastungsanzeige

Die Überlastungsanzeige rechts von der Anzeige der **Echtzeit-Spitzenleistung** und der **Durchschnittslast** zeigt Überlastungen der Durchschnitts- oder Echtzeitanzeigen an.

Wenn diese aufleuchtet, verringern Sie die Anzahl der EQ-Module, der aktiven Effekte und der Audiokanäle, die gleichzeitig berechnet/wiedergegeben werden. Sie können auch den ASIO-Guard aktivieren.

Festplatte

Zeigt die Auslastung beim Datenaustausch mit der Festplatte an.

Disk-Überlastungsanzeige

Die Anzeige rechts neben der disk-Anzeige leuchtet auf, wenn die Festplatte die Daten nicht schnell genug zur Verfügung stellt.

Wenn diese aufleuchtet, verwenden Sie **Spur ausschalten**, um die Anzahl der wiedergegebenen Spuren zu verringern. Wenn dies nicht zum gewünschten Ergebnis führt, benötigen Sie eine schnellere Festplatte.

HINWEIS

Sie können eine einfache Ansicht der Systemleistung im **Transportfeld** und auf der Werkzeugzeile des **Projekt**-Fensters anzeigen. Hier steht Ihnen nur die Anzeige »average load« und die disk-Anzeige zur Verfügung.

ASIO-Guard

ASIO-Guard ermöglicht Ihnen, so viel Bearbeitungsleistung wie möglich vom ASIO-Echtzeitpfad auf den ASIO-Guard-Bearbeitungspfad zu verlagern. Dies führt zu einem stabileren System.

Mit ASIO-Guard können Sie alle Audiokanäle sowie VST-Instrumente vorverarbeiten, die nicht in Echtzeit berechnet werden müssen. Dies führt zu weniger Aussetzern und ermöglicht sowohl die Bearbeitung von mehr Spuren oder PlugIns als auch die Verwendung kleinerer Puffergrößen.

ASIO-Guard-Latenz

Hohe ASIO-Guard-Einstellungen führen zu erhöhter ASIO-Guard-Latenz. Wenn Sie z. B. einen Lautstärkeregler bewegen, hören Sie die Parameteränderungen leicht verzögert. Die ASIO-Guard-Latenz ist im Gegensatz zur Latenz der Audio-Hardware unabhängig von der Live-Eingabe.

Einschränkungen

ASIO-Guard kann nicht verwendet werden für:

- Echtzeitabhängige Signale
- Externe Effekte und Instrumente

HINWEIS

Um die ASIO-Guard-Option für bestimmte PlugIns zu deaktivieren, wählen Sie **Studio > VST-PlugIn-Manager** und klicken Sie auf **VST-PlugIn-Informationen anzeigen**.

Wenn Sie das Monitoring für einen Eingangskanal, ein MIDI-Instrument oder einen VST-Instrumentkanal aktivieren, wechselt der Audiokanal und alle von ihm abhängigen Kanäle automatisch von ASIO-Guard-Verarbeitung zu Echtzeitverarbeitung und umgekehrt. Dies führt zu einem sanften Fade-Out und Fade-In des Audiokanals.

WEITERFÜHRENDE LINKS

[VST 2-PlugIn-Pfadeinstellungen](#) auf Seite 503

ASIO-Guard aktivieren

VORGEHENSWEISE

1. Wählen Sie **Studio > Studio-Einstellungen**.
2. Wählen Sie in der **Geräte**-Liste die Option **VST-Audiosystem**.
3. Schalten Sie die Option **ASIO-Guard aktivieren** ein.

HINWEIS

Diese Option ist nur verfügbar, wenn Sie **Multi-Processing aktivieren** aktivieren.

4. Wählen Sie eine **ASIO-Guard-Stufe**.
Je höher der Wert, den Sie hier einstellen, desto besser ist die Bearbeitungsstabilität und die Audio-Systemleistung. Höhere Werte bewirken jedoch auch eine höhere ASIO-Guard-Latenz und einen höheren Speicherbedarf.
-

Programmeinstellungen

Im **Programmeinstellungen**-Dialog stehen Ihnen Optionen und Einstellungen zur Verfügung, die das Programmverhalten bestimmen.

Programmeinstellungen-Dialog

Der **Programmeinstellungen**-Dialog ist unterteilt in eine Navigationsliste und eine Einstellungen-Seite. Wenn Sie auf einen der Einträge in der Navigationsliste klicken, wird die dazugehörige Einstellungen-Seite geöffnet.

- Um den **Programmeinstellungen**-Dialog zu öffnen, wählen Sie **Bearbeiten > Programmeinstellungen**.

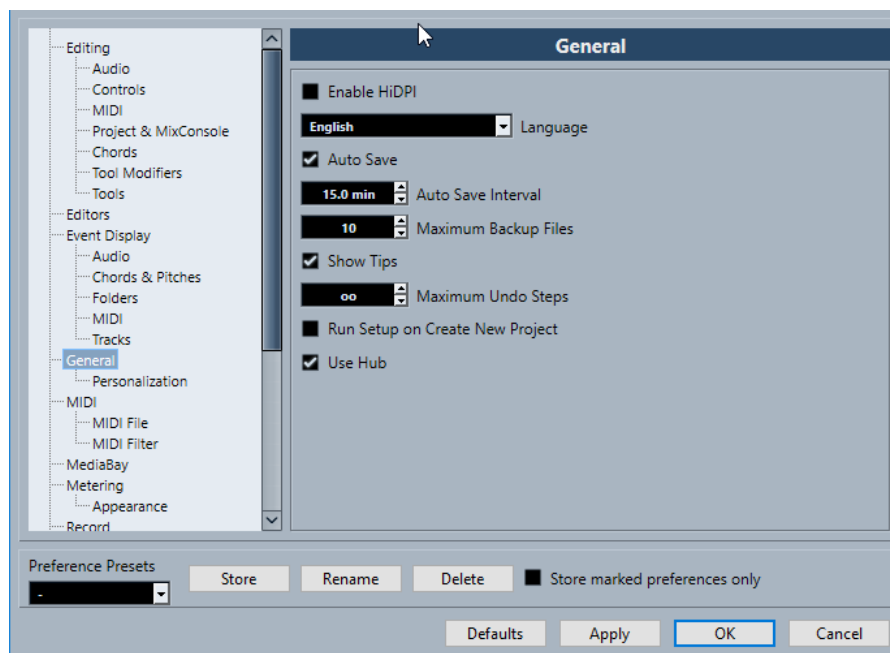

Neben den Einstellungen bietet der Dialog die folgenden Optionen:

Presets

Hiermit können Sie ein gespeichertes Preset auswählen.

Speichern

Hiermit können Sie die aktuellen Programmeinstellungen als Preset speichern.

Umbenennen

Hiermit können Sie ein Preset umbenennen.

Löschen

Hiermit können Sie ein Preset löschen.

Nur ausgewählte Programmeinstellungen speichern

Hiermit können Sie auswählen, welche Seiten im Preset enthalten sein sollen.

Standard

Setzt die Optionen auf der aktiven Seite auf die Standardeinstellungen zurück.

Übernehmen

Wendet die vorgenommenen Änderungen an, ohne den Dialog zu schließen.

OK

Wendet die vorgenommenen Änderungen an und schließt den Dialog.

Abbrechen

Schließt den Dialog, ohne die Änderungen zu speichern.

Programmeinstellungen-Presets speichern

Sie können alle oder ausgewählte Programmeinstellungen als Presets speichern.

VORGEHENSWEISE

1. Nehmen Sie im **Programmeinstellungen**-Dialog Ihre Einstellungen vor.
 2. Klicken Sie auf den **Speichern**-Schalter links unten im Dialog.
 3. Geben Sie einen Namen für das Preset ein und klicken Sie auf **OK**.
-

ERGEBNIS

Die gespeicherten Programmeinstellungen können nun über das **Presets**-Einblendmenü aufgerufen werden.

Ausgewählte Programmeinstellungen speichern

Sie können ausgewählte Programmeinstellungen speichern. Dies ist z. B. dann sinnvoll, wenn Sie Einstellungen vorgenommen haben, die nur ein bestimmtes Projekt betreffen oder die Sie nur in bestimmten Situationen anwenden möchten. Wenn Sie ein Preset für ausgewählte Programmeinstellungen anwenden, werden nur die im Preset gespeicherten Einstellungen geändert. Alle anderen Programmeinstellungen bleiben unverändert.

VORGEHENSWEISE

1. Nehmen Sie im **Programmeinstellungen**-Dialog Ihre Einstellungen vor.
2. Aktivieren Sie **Nur ausgewählte Programmeinstellungen speichern**.
In der Programmeinstellungen-Liste ist nun die **Speichern**-Spalte verfügbar.

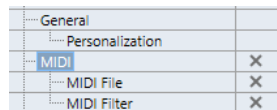

General	
Personalization	
MIDI	
MIDI File	X
MIDI Filter	X

3. Klicken Sie in die **Speichern**-Spalte für die Programmeinstellungen-Seiten, die Sie speichern möchten.
 4. Klicken Sie auf den **Speichern**-Schalter links unten im Dialog.
 5. Geben Sie einen Namen für das Preset ein und klicken Sie auf **OK**.
-

ERGEBNIS

Das gespeicherte Programmeinstellungen-Preset kann über das **Presets**-Einblendmenü aufgerufen werden.

Bearbeiten

'Nur Daten des Editors wiedergeben'/'Aufnahme in MIDI-Editoren auf Solo schalten' folgt Fokus

Hebt die Funktionen **Im Editor aufnehmen** und **Nur Daten des Editors wiedergeben** im MIDI-Editor auf, wenn das **Projekt**-Fenster den Fokus erhält.

Warnmeldung vor dem Löschen von nicht leeren Spuren anzeigen

Zeigt eine Warnung an, wenn Sie Spuren löschen, die nicht leer sind.

Spurauswahl durch Klicken auf Hintergrund

Damit können Sie eine Spur auswählen, indem Sie auf den Spurbereich in der Event-Anzeige klicken.

Events unter Positionszeiger automatisch auswählen

Wählt automatisch alle Events im **Projekt**-Fenster oder in einem Editor aus, die sich unter dem Positionszeiger befinden.

Cycle folgt Bereichsauswahl

Stellt den linken Locator auf den Anfang und den rechten Locator auf das Ende eines ausgewählten Bereichs ein.

Keine Event-Überlappungen

Löscht überlappte, d. h. unsichtbare Bereiche von einander überlappenden Events. Halten Sie beim Verschieben von Events die **Umschalttaste** gedrückt, um diese Einstellung zu umgehen.

Parts erhalten die Namen der Spuren

Ändert die Namen von Events automatisch in den Namen der Spur, in die sie verschoben werden.

Schnelles Zoomen

Zeichnet die Inhalte von Parts und Events erst dann neu, wenn Sie die gewünschte Zoomstufe erreicht haben. Diese Option ist hilfreich, wenn sich der Bildschirminhalt nach Ändern des Zooms in Ihrem System nur langsam wieder aufbaut.

Pfeil-Nach-Oben/Unten-Tasten nur zur Auswahl von Spuren verwenden

Nutzt die **Pfeil-nach-oben-Taste**/**Pfeil-nach-unten-Taste** für die Spurauswahl, nicht aber für die Auswahl von Events/Parts.

Spurauswahl folgt Event-Auswahl

Wählt automatisch die entsprechende Spur aus, wenn Sie ein Event im **Projekt**-Fenster auswählen.

Automations-Reduktionsfaktor

Hiermit können Sie alle überflüssigen Automations-Events entfernen. Ein Reduktionsfaktor mit dem Wert 0 % entfernt nur wiederholte Automationspunkte. Ein Reduktionsfaktor mit einem Wert zwischen 1 und 100 % glättet die Automationskurve. Der Standardwert von 50 % sollte die Automationsdaten beträchtlich reduzieren, ohne den resultierenden Klang der bestehenden Automation zu verändern.

Automationsspur beim Schreiben von Parametern im Projekt anzeigen

Blendet die Automationsspur beim Schreiben von Automationsparametern ein. Dies ist nützlich, wenn Sie am Bildschirm mitverfolgen möchten, wie sich die Parameterwerte ändern.

Automation folgt Events

Sorgt dafür, dass Automations-Events automatisch folgen, wenn Sie ein Event oder einen Part auf der jeweiligen Spur verschieben, duplizieren, kopieren oder einfügen. Dies erleichtert das Einrichten einer Automation, die sich auf ein bestimmtes Event oder einen Part bezieht, und nicht auf eine bestimmte Position im Projekt.

Verzögerung beim Bewegen von Objekten

Hiermit können Sie eine Verzögerung in Millisekunden einstellen, die beim Verschieben von Events angewandt wird. Damit können Sie verhindern, dass Events versehentlich verschoben werden, wenn Sie im **Projekt**-Fenster darauf klicken.

Bearbeitungsoptionen – Audio

Stummgeschaltetes Audio wie gelöscht behandeln

Hiermit können Sie das versteckte Event von zwei einander überlappenden Audio-Events wiedergeben, indem Sie das obere Event stummschalten.

Event-Lautstärke und Fades mit dem Mousrad einstellen

Hiermit können Sie das Mousrad verwenden, um die Event-Lautstärke und Event-Fades zu verschieben.

- Indem Sie das Mousrad bewegen, verschieben Sie die Event-Lautstärkekurve nach oben oder unten.
- Indem Sie beim Bewegen des Mousrads die **Umschalttaste** gedrückt halten, verschieben Sie die Fade-Kurven.
- Indem Sie den Mauszeiger in der linken Hälfte des Events positionieren, verschieben Sie den Endpunkt des Fade-Ins.
- Indem Sie den Mauszeiger in der rechten Hälfte des Events positionieren, verschieben Sie den Startpunkt des Fade-Outs.

Wenn Audiodatei importiert wird

Bestimmt, was beim Importieren einer Audiodatei geschieht.

- **Optionen-Dialog öffnen**
Öffnet einen Dialog, in dem Sie auswählen können, ob die Datei in den Audio-Ordner kopiert und/oder entsprechend den Projekteinstellungen umgewandelt werden soll.
- **Einstellungen verwenden**
Nutzt die Standardeinstellungen für das Importieren von Audiodateien.

Automatische Berechnung von Hitpoints aktivieren

Aktiviert die automatische Hitpoint-Berechnung für importierte oder neu aufgenommene Audiodateien.

Regionen/Hitpoints aller Offline-Bearbeitungen entfernen

Entfernt Regionen/Hitpoints von Audiodateien, wenn Sie eine Offline-Bearbeitung ausführen.

Wenn Effekte mehrfach verwendete Clips betreffen

Legt fest, was passiert, wenn Sie eine Bearbeitung auf einen freigegebenen Clip anwenden, der von mehr als einem Event im Projekt verwendet wird.

- **Optionen-Dialog öffnen**
Öffnet den **Optionen**-Dialog, in dem Sie wählen können, ob Sie eine neue Version des Clips erzeugen oder die Bearbeitung auf den bestehenden Clip anwenden möchten.
- **Neue Version erzeugen**

Erzeugt automatisch eine neue Bearbeitungsversion des Clips und wendet die Bearbeitung auf diese Version an (der ursprüngliche Clip bleibt unverändert).

- **Bestehenden Clip bearbeiten**

Wendet die Bearbeitung auf den vorhandenen Clip an. Alle Events, die diesen Clip wiedergeben, sind von der Bearbeitung betroffen.

Standard Warp-Algorithmus

Legt den Warp-Algorithmus für neue Audio-Clips im Projekt fest.

Bearbeitungsoptionen – Akkorde

»X«-Akkorde schalten Noten auf Spuren stumm, die im Modus »Akkordspur folgen« sind

Schaltet die Wiedergabe stumm, wenn während der Wiedergabe einer Spur, die der Akkordspur folgt, der Positionszeiger ein nicht definiertes Akkord-Event erreicht (X-Akkord).

»Akustisches Feedback« während der Wiedergabe deaktivieren

Deaktiviert **Akustisches Feedback** während der Wiedergabe. Dadurch wird sichergestellt, dass Akkord-Events nicht zweimal getriggert werden.

Stummgeschaltete Noten in Editoren ausblenden

Blendet Noten aus, die stummgeschaltet werden, weil ihre MIDI-Spur der Akkordspur folgt.

Bearbeitungsoptionen – Steuerelemente

Wertefeld-/Zeiteingabefeld-Modus

Hier können Sie Ihre bevorzugte Art der Steuerung von Wertefeldern auswählen.

- **Texteingabe durch Klicken**

Durch Klicken wird ein Wertefeld geöffnet, das bearbeitet werden kann.

- **Vergrößern/Verkleinern durch Links-/Rechtsklick**

Durch Klicken wird der Wert verringert, durch Klicken mit der rechten Maustaste erhöht. Durch Doppelklicken können Sie Werte manuell eingeben.

- **Vergrößern/Verkleinern durch Klicken und Ziehen**

Durch Klicken und Ziehen nach oben oder unten wird der Wert angepasst. Durch Doppelklicken können Sie Werte manuell eingeben.

Verhalten von Drehreglern

Hier können Sie Ihre bevorzugte Art der Steuerung von Drehreglern auswählen.

- **Zirkulär**

Durch Klicken und Ziehen in kreisförmiger Bewegung wird die Einstellung geändert. Durch Klicken auf einen Punkt am Rand des Drehreglers wird die Einstellung umgehend geändert.

- **Relativ Zirkulär**

Durch Klicken auf eine beliebige Stelle des Drehreglers mit anschließendem Ziehen wird die aktuelle Einstellung geändert. Sie müssen nicht auf die genaue aktuelle Position klicken.

- **Linear**

Durch Klicken auf einen Drehregler mit anschließendem Ziehen nach oben oder unten bzw. nach links oder rechts wird die Einstellung geändert.

Verhalten von Schiebereglern

Hier können Sie Ihre bevorzugte Art der Steuerung von Schiebereglern auswählen.

- **Stufe**
Durch Klicken auf eine beliebige Stelle eines Schiebereglers wird der Reglergriff an die entsprechende Position verschoben.
- **Touch**
Durch Klicken auf den eigentlichen Schiebereglergriff mit anschließendem Ziehen wird die Einstellung angepasst.
- **Linear**
Durch Klicken auf einen Schieberegler mit anschließendem Ziehen wird der Griff allmählich an die neue Position verschoben.
- **Relativ**
Durch Klicken und anschließendes Ziehen nach oben oder unten wird die Einstellung relativ zu der Distanz geändert, die Sie ziehen, unabhängig davon, wohin Sie geklickt haben.

Bearbeitungsoptionen – MIDI

Controller im Notenbereich auswählen: Erweiterten Noten-Kontext verwenden

Berücksichtigt den erweiterten Notenkontext, wenn Sie Noten zusammen mit ihren Controllern verschieben. Das bedeutet, dass die Controller zwischen der zuletzt ausgewählten Note und der folgenden Note oder dem Ende des Parts ebenfalls verschoben werden.

Überlappung bei Legato

Ermöglicht Ihnen, eine Überlappung für die **Legato**-Funktion einzustellen. Mit **Legato** können Sie MIDI-Noten erweitern, so dass sie die nächsten Noten erreichen. Eine Überlappungseinstellung von 0 Ticks verlängert jede ausgewählte Note so, dass sie die nächste Note exakt erreicht. Ein positiver Wert führt dazu, dass die Noten einander um die festgelegte Anzahl von Ticks überlappen. Ein negativer Wert erzeugt eine leichte Lücke zwischen den Noten.

Legato-Modus: Nur zwischen ausgewählten Noten

Passt die Länge von ausgewählten Noten so an, dass sie die nächste ausgewählte Note erreichen.

Zerschneidefunktion teilt MIDI-Noten

Teilt MIDI-Events, wenn Sie einen MIDI-Part im **Projekt**-Fenster teilen und die Trennposition die MIDI-Events schneidet. Dadurch werden auch Noten am Anfang des zweiten Teils erzeugt.

Zerschneidefunktion teilt MIDI-Controller

Teilt MIDI-Controller, wenn Sie einen MIDI-Part im **Projekt**-Fenster teilen und der Part einen Controller enthält. Wenn der Controller-Wert an der Trennposition nicht Null ist, wird ein neues Controller-Event mit demselben Typ und Wert an der Trennposition zu Beginn des zweiten Parts eingefügt.

HINWEIS

Wenn Sie einen Part nur zerschneiden und das Ergebnis wiedergeben, klingt es unabhängig von dieser Einstellung genau gleich. Wenn Sie jedoch einen Part zerschneiden und die erste Hälfte löschen oder die zweite Hälfte an eine andere Stelle im Projekt verschieben, kann es hilfreich sein, **Zerschneidefunktion teilt MIDI-Controller** zu wählen, damit alle Controller am Anfang des zweiten Parts den richtigen Wert haben.

Bearbeitungsoptionen – Projekt und MixConsole

Kanal/Spur auswählen, wenn Solo-Modus eingeschaltet wurde

Wählt Kanäle/Spuren aus, wenn Sie auf ihren **Solo**-Schalter klicken.

Kanal/Spur auswählen, wenn Kanaleinstellungen-Fenster geöffnet wird

Wählt Kanäle/Spuren aus, wenn Sie auf den entsprechenden Schalter **Kanaleinstellungen bearbeiten** klicken.

Zur ausgewählten Spur scrollen

Scrollt durch die Spurliste, wenn Sie einen **MixConsole**-Kanal auswählen und die entsprechende Spur nicht sichtbar ist.

Aufnahme auf ausgewählter MIDI-Spur aktivieren

Aktiviert die Aufnahme für MIDI-Spuren, wenn Sie sie auswählen.

Aufnahme auf ausgewählter Audiospur aktivieren

Aktiviert die Aufnahme für Audiospuren, wenn Sie sie auswählen.

Solo aktivieren, wenn Spur ausgewählt

Schaltet Spuren solo, wenn Sie sie auswählen.

Ausgewählte Spur vergrößern

Vergrößert eine Spur, wenn Sie sie auswählen. Wenn Sie eine andere Spur auswählen, wird diese Spur vergrößert und die zuvor ausgewählte Spur wird wieder in ihrer ursprünglichen Größe angezeigt.

Bearbeitungsoptionen – Werkzeug-Sondertasten

Auf dieser Seite können Sie angeben, welche Sondertasten für zusätzliche Funktionalität bei der Arbeit mit den Werkzeugen genutzt werden.

VORGEHENSWEISE

1. Wählen Sie eine der Optionen aus der **Kategorien**-Liste aus.
2. Legen Sie in der **Aktion**-Liste fest, für welche Aktion Sie die Sondertasten bearbeiten möchten.
3. Halten Sie auf Ihrer Computertastatur die Sondertasten gedrückt und klicken Sie auf **Zuweisen**.

ERGEBNIS

Die aktuellen Sondertasten für diese Aktion werden ersetzt. Wenn für dieses Werkzeug bereits Sondertasten zugewiesen wurden, werden Sie aufgefordert, diese zu ersetzen.

Bearbeitungsoptionen – Werkzeuge

Werkzeugkasten mit Rechtsklick

Öffnet einen Werkzeugkasten, wenn Sie mit der rechten Maustaste in die Event-Anzeige und die Editoren klicken. Um anstelle des Werkzeugkastens das Kontextmenü zu öffnen, drücken Sie eine Sondertaste, während Sie mit der rechten Maustaste klicken.

Fadenkreuz anzeigen

Hier können Sie die Linienfarbe sowie die Farbe und Breite für die Maske des Fadenkreuzzeigers einstellen.

Zoom-Standardmodus: nur horizontaler Zoom

Vergrößert das Fenster beim Zoomen mit dem **Zoom**-Werkzeug horizontal, ohne die Spürhöhe zu ändern.

Auswahlwerkzeug: Zusätzliche Informationen anzeigen

Zeigt die aktuelle Zeigerposition und den Namen der Spur und des Events an, auf das Sie zeigen, wenn Sie das **Objektauswahl**-Werkzeug in der Event-Anzeige des **Projekt**-Fensters verwenden.

Meldung anzeigen, wenn Werkzeug-Modus über Tastaturbefehl geändert wird

Zeigt eine Meldung an, wenn Sie den Werkzeugmodus anhand eines Tastaturbefehls ändern.

Editoren

Schlagzeug-Editor verwenden, wenn Drum-Map zugewiesen ist

Zeigt Schlagzeugnoten in Parts auf MIDI-Spuren an, denen Drum-Maps zugewiesen sind. Wenn Sie auf einen solchen Part doppelklicken, wird automatisch der **Schlagzeug-Editor** geöffnet. Dadurch wird die Einstellung **Standard MIDI-Editor** übergangen.

Standard-MIDI-Editor

Hier können Sie einstellen, welcher Editor geöffnet wird, wenn Sie auf einen MIDI-Part doppelklicken bzw. ihn auswählen und **Strg-Taste/Befehlstaste-E** drücken. Diese Einstellung wird für Spuren mit zugewiesenen Drum-Maps nicht angewendet, wenn **Schlagzeug-Editor verwenden, wenn Drum-Map zugewiesen ist** aktiviert ist.

Editor-Inhalt folgt Event-Auswahl

In geöffneten Editoren werden die im **Projekt**-Fenster ausgewählten Events angezeigt.

Doppelklick öffnet Editor in einem Fenster/in unterer Zone

Legt fest, welcher Editor geöffnet wird, wenn Sie auf ein Audio-Event oder einen MIDI-Part doppelklicken oder den Tastaturbefehl für **Editor öffnen/schließen** verwenden.

Befehle zum Öffnen der Editoren öffnen Editoren im Fenster/in unterer Zone

Bestimmt, wo ein Editor geöffnet wird, wenn Sie einen Öffnen-Befehl aus dem **Audio**- oder **MIDI**-Menü oder die entsprechenden Tastaturbefehle verwenden.

Event-Anzeige

Der **Event-Anzeige**-Bereich enthält verschiedene Einstellungen für die Darstellung im **Projekt**-Fenster.

Event-Namen anzeigen

Zeigt die Namen auf Parts und Events an.

Abgeschnittene Event-Namen ausblenden

Blendet Event-Namen aus, wenn sie zu lang sind.

Überlappungen anzeigen

Legt fest, wie einander überlappende Events angezeigt werden.

Raster-Intensität verstärken

Legt die Intensität der angezeigten Rasterlinien fest.

Deckkraft bei Event-Bearbeitung

Legt die Transparenz sich überlagernder Events beim Verschieben fest.

Daten ab dieser Spurhöhe anzeigen

Legt fest, ab welcher Spurhöhe Daten angezeigt werden.

Spurnamen ab dieser Spurhöhe anzeigen

Legt fest, ab welcher Spurhöhe die Spurnamen angezeigt werden.

Event-Darstellung – Audio

Wellenformen interpolieren

Interpoliert Samplewerte, um Kurven zu bilden, wenn Sie auf ein Sample pro Pixel oder weniger einzoomen.

Lautstärkekurven im Event immer anzeigen

Zeigt Event-Lautstärkekurven an, unabhängig davon, ob das Event ausgewählt ist oder nicht.

Wellenformen anzeigen

Zeigt Wellenformen für Audio-Events an.

Hitpoints für ausgewählte Events anzeigen

Zeigt Hitpoints für ausgewählte Events an.

Helligkeit der Wellenform

Stellt die Helligkeit der Wellenform ein.

Intensität der Wellenformumrandung

Stellt die Intensität der Wellenformumrandung ein.

Helligkeit der Fade-Griffe

Stellt die Helligkeit der Fade-Linien für Audio-Events ein.

Hintergrundfarbe anpassen

Reflektiert die Wellenformdynamik im Hintergrund von Audio-Wellenformen.

Event-Darstellung - Akkorde & Tonhöhen

Tonhöhen-Notation

- **Notenname**
Hier können Sie auswählen, wie Akkorde angezeigt werden.
- **Benennungsschema**
Hier können Sie festlegen, wie MIDI-Notennamen in Editoren usw. angezeigt werden.
- **'Bb' als 'B' anzeigen'**
Zeigt 'B' als Tonhöhenamen an.
- **'B' als 'H' anzeigen'**
Zeigt 'H' als Tonhöhenamen an.
- **Enharmonik von Akkordspur**
Nutzt die Akkord-Events auf der Akkordspur, um zu bestimmen, ob enharmonisch entsprechende Noten im **Key-Editor** und im **Listen-Editor** mit Kreuz oder mit Be angezeigt werden.

Akkordzeichensatz

Mit dieser Einstellung können Sie einen Zeichensatz für alle Akkordsymbole bestimmen.

Akkordsymbole

Hier können Sie Ihre bevorzugte Darstellungsmethode für große und kleine Septakkorde, halbverminderte Akkorde, verminderte Akkorde und übermäßige Akkorde wählen.

Benutzerdefinierte Akkordsymbole

Hier können Sie die Standard-Akkordsymbole in der Akkordspur, für die Akkord-Pads und im **Noten-Editor** ändern.

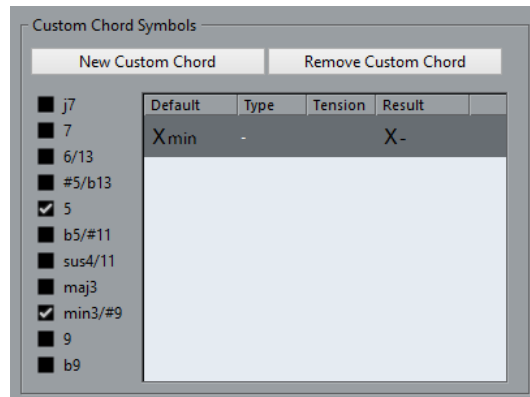

- Mit **Neuer Akkord** können Sie ein neues benutzerdefiniertes Akkordsymbol hinzufügen.
- Die Optionen auf der linken Seite ermöglichen es Ihnen, den Akkord anzugeben, für den Sie das Symbol ändern möchten.
- Klicken Sie auf die **Typ**- und **Tension**-Spalte und geben Sie das gewünschte Symbol ein.

HINWEIS

Sie müssen benutzerdefinierte Symbole für jeden Satz von Tensions definieren.

- In der **Ergebnis**-Spalte wird angezeigt, wie der Akkord dargestellt wird.
- Mit dem Schalter **Akkord entfernen** können Sie das in der Liste ausgewählte benutzerdefinierte Akkordsymbol entfernen.

BEISPIEL

Um die Darstellung aller Mollakkorde von Xmin auf X- zu ändern, klicken Sie auf **Neuer Akkord**, aktivieren Sie **5** und **min3/#9**, um den Akkordtyp zu definieren, und ändern Sie das Symbol in der **Typ**-Spalte von min auf -.

Event-Anzeige – Ordner

Event-Details anzeigen

Zeigt Event-Details anstelle von Datenblöcken an.

Diese Einstellung hängt von der Einstellung bei **Daten auf Ordnerspuren anzeigen** ab.

Daten auf Ordnerspuren anzeigen

Legt fest, in welchem Fall Datenblöcke oder Event-Details auf Ordnerspuren angezeigt werden.

- **Daten immer anzeigen**
Zeigt immer Datenblöcke oder Event-Details an.
- **Daten nie anzeigen**
Zeigt nichts an.
- **Daten ausblenden, wenn Spur angezeigt wird**
Blendet Event-Details aus, wenn Sie Ordnerspuren öffnen.

Event-Anzeige – MIDI

Datendarstellung im Part

Legt fest, ob und wie Events in MIDI-Parts angezeigt werden. Diese Einstellung wird für Spuren mit zugewiesenen Drum-Maps nicht angewendet, wenn **Schlagzeug-Editor verwenden, wenn Drum-Map zugewiesen ist** aktiviert ist.

Controller anzeigen

Zeigt Nicht-Noten-Events (Controller usw.) in MIDI-Parts an.

Helligkeit der Noten

Stellt die Helligkeit von Noten-Events ein.

Helligkeit der Controller

Stellt die Helligkeit von Controller-Events ein.

Event-Anzeige – Spuren

Spurbedienelemente einfärben

Wendet die Spurfarbe auf Spurbedienelemente an.

Nur Spurbedienelemente von Ordnerspuren einfärben

Wendet **Spurbedienelemente einfärben** nur auf Ordnerspuren an.

Standard-Spurnamenbreite

Legt die Breite des Standard-Namens für alle Spurarten fest.

Modus für automatische Spurfarbe

Ermöglicht Ihnen, einen Modus zur automatischen Farbzuzuweisung für neue Spuren einzustellen:

- **Standardspurfarbe verwenden**
Neue Spuren erhalten die Standard-Eventfarbe.
- **Spurfarbe von vorangehender Spur**
Neue Spuren erhalten dieselbe Farbe wie die darüber liegende Spur in der Spurliste.
- **Spurfarbe von vorangehender Spur +1**
Dies ähnelt **Spurfarbe von vorangehender Spur**, nur dass neue Spuren die jeweils nächste Farbe in der Farbpalette erhalten.
- **Zuletzt verwendete Farbe**
Neue Spuren erhalten die Farbe, die Sie zuletzt einem Event/Part zugewiesen haben.
- **Zufallsfarbe**
Neue Spuren erhalten eine zufällige Spurfarbe.

Allgemeines

Auf der **Allgemeines**-Seite finden Sie allgemeine Einstellungen, die die Benutzeroberfläche des Programms betreffen. Stellen Sie diese Ihrer Arbeitsweise entsprechend ein.

HiDPI aktivieren (nur Windows)

Aktiviert die geeignete Auflösung zum präzisen und scharfen Rendern von Elementen der Cubase-GUI auf hochauflösenden Bildschirmen und zur Unterstützung der Skalierungsfaktoren 100 % und 200 %.

HINWEIS

Unter macOS können Sie die HiDPI-Unterstützung im Cubase-Anwendungsordner ausschalten, indem Sie die **Informationen** für die Anwendung aufrufen und **In niedriger Auflösung öffnen** aktivieren.

Sprache

Hiermit können Sie auswählen, welche Sprache im Programm verwendet wird. Nach dem Umschalten der Sprache müssen Sie das Programm neu starten, damit die Änderungen in Kraft treten.

Automatisches Speichern

Speichert automatisch Backup-Kopien von allen geöffneten Projekten, die ungesicherte Änderungen enthalten. Diese werden als Name .bak benannt, wobei »Name« der Name des Projekts ist, und sie werden im Projektordner gespeichert. Sicherungskopien nicht gespeicherter Projekte werden als #UntitledX.bak benannt, wobei »X« eine inkrementelle Nummer ist, damit mehrere Sicherungskopien im selben Projektordner gespeichert werden können.

Intervall für das automatische Speichern

Hiermit können Sie angeben, wie häufig eine Sicherungskopie erstellt wird.

Maximale Anzahl Backup-Dateien

Hier können Sie festlegen, wie viele Backup-Dateien erzeugt werden. Wenn die maximale Anzahl von Backup-Dateien erreicht ist, werden die vorhandenen Dateien beginnend mit der ältesten Datei überschrieben.

Tooltips einblenden

Zeigt ein Tooltip mit Erklärungen an, wenn Sie den Mauszeiger über einem Symbol oder Schalter in Cubase positionieren.

Anzahl Aktionen, die rückgängig gemacht werden können

Hier können Sie die Anzahl von Schritten festlegen, die rückgängig gemacht werden können.

Beim Erstellen neuer Projekte Projekteinstellungen-Dialog öffnen

Öffnet den **Projekteinstellungen**-Dialog jedes Mal, wenn Sie ein neues Projekt anlegen.

Hub aktivieren

Öffnet den **Hub**, wenn Sie Cubase starten oder ein neues Projekt mit dem **Datei**-Menü erzeugen.

Allgemeines – Benutzerdaten

Standard-Autor

Hiermit können Sie einen Autorennamen angeben, der standardmäßig für neue Projekte verwendet wird. Dieser wird als Metadaten beim Exportieren von Audiodateien mit iXML-Chunk hinzugefügt.

Standard-Firmenname

Hiermit können Sie einen Firmennamen angeben, der standardmäßig für neue Projekte verwendet wird. Dieser wird als Metadaten beim Exportieren von Audiodateien mit iXML-Chunk hinzugefügt.

MIDI

Diese Seite enthält Einstellungen für MIDI-Aufnahme und Wiedergabe.

MIDI-Thru aktiv

Bei aktivierter Option leiten alle MIDI-Spuren, bei denen die Aufnahme oder Monitoring aktiviert ist, empfangene MIDI-Daten weiter und geben sie auf den entsprechenden MIDI-Ausgängen und -Kanälen aus. Dadurch hören Sie während der Aufnahme den richtigen Klang von Ihrem MIDI-Instrument.

HINWEIS

Wenn Sie MIDI Thru verwenden, wählen Sie an Ihrem MIDI-Instrument den Modus **Local Off**, um zu verhindern, dass jede Note doppelt erklingt.

Zurücksetzen bei Stop

Stellt ein, dass Cubase MIDI-Zurücksetzen-Meldungen (einschließlich Note-Off und Controller-Resets) beim Stop-Befehl sendet.

Controller, für die 'Events verfolgen' aktiv ist, nicht zurücksetzen

Bei aktivierter Option werden Controller nie auf 0 zurückgesetzt, wenn Sie die Wiedergabe stoppen oder eine andere Position im Projekt anfahren.

Längenanpassung

Hiermit können Sie einen Wert für die Längenanpassung in Ticks angeben, um den Noten angepasst werden, die dieselbe Tonhöhe und denselben MIDI-Kanal aufweisen. Dadurch besteht immer ein kleiner Abstand zwischen dem Ende einer Note und dem Beginn der darauf folgenden Note. Dabei entspricht eine Sechzehntelnote standardmäßig 120 Ticks. Sie können diese Standardeinstellung jedoch mit dem Parameter **MIDI-Darstellungsauflösung** auf derselben Seite anpassen.

Events verfolgen

Verfolgt Event-Arten, für die eine der Verfolgen-Option aktiviert ist, wenn Sie eine neue Position anfahren und die Wiedergabe starten. Diese Funktion stellt sicher, dass Ihre MIDI-Instrumente auch dann richtig klingen, wenn Sie den Positionszeiger an eine neue Position bewegen und die Wiedergabe starten.

Wenn **Über Part-Grenzen hinweg verfolgen** aktiviert ist, werden MIDI-Controller auch über Part-Grenzen hinweg verfolgt, und die Verfolgung wird sowohl auf den Part unter dem Positionszeiger als auch auf die Parts links davon angewendet. Deaktivieren Sie diese Option bei sehr großen Projekten, da sie Vorgänge wie Positionierung und Soloschalten verlangsamt.

MIDI-Darstellungsauflösung

Hiermit können Sie die Bildschirmauflösung für die Betrachtung und Bearbeitung von MIDI-Daten einstellen.

Wiedergabebereich erweitern bei Noten, die vor dem Part starten

Erweitert den Wiedergabebereich von MIDI-Noten, die vor dem Part starten, in Ticks. Dies ist nützlich, wenn MIDI-Events kurz vor dem Beginn des MIDI-Parts starten. Wenn Sie den Wiedergabebereich nicht erweitern, werden diese Events nicht wiedergegeben. Diese Einstellung wird auch während der geloopten Wiedergabe berücksichtigt.

Am Ende der Aufnahme Reset-Event einfügen

Fügt ein Zurücksetzen-Event am Ende jedes aufgenommenen Parts ein. Dadurch werden Controller-Daten wie **Sustain**, **Aftertouch**, **Pitchbend**, **Modulation**, **Breath Control** usw. zurückgesetzt. Dies ist sinnvoll für Aufnahmen von MIDI-Parts, bei denen nach Beenden der Aufnahme das Sustain-Pedal noch gehalten wurde.

MIDI-Latenz-Modus

Hiermit können Sie die Latenz der MIDI-Wiedergabe-Engine festlegen.

Niedrig mindert die Latenz und steigert die Reaktionsfähigkeit der MIDI-Wiedergabe-Engine. Diese Einstellung kann jedoch die Leistung Ihres Computers verringern, wenn Ihr Projekt viele MIDI-Daten enthält.

Normal ist der Standardmodus und die empfohlene Einstellung für die meisten Arbeitsabläufe.

Hoch erhöht die Latenz und den Wiedergabepuffer. Wählen Sie diese Einstellung, wenn Sie mit komplexen VST-Instrument-Bibliotheken oder mit Projekten mit hohem Leistungsbedarf arbeiten.

Max. MIDI-Feedback in ms

Hiermit können Sie die maximale Länge der Noten für die Verwendung von **Akustischem Feedback** in MIDI-Editoren einstellen.

MIDI – MIDI-Datei

Export-Optionen

Mit diesen Optionen können Sie angeben, welche Daten in exportierten MIDI-Dateien enthalten sein sollen.

Inspector-Patch-Einstellungen exportieren

Übernimmt MIDI-Patch-Einstellungen im **Inspector** in Form von Bank-Auswahl- und Program-Change-Events in die MIDI-Datei.

Inspector-Lautstärke- und Pan-Einstellungen exportieren

Übernimmt Lautstärke- und Panoramaeinstellungen im **Inspector** als Lautstärke- und Panorama-Events in die MIDI-Datei.

Automation exportieren

Übernimmt Automation als Controller-Events in die MIDI-Datei. Nur Cubase Elements: Dies beinhaltet auch Automationsdaten, die mit dem PlugIn **MIDI Control** aufgenommen wurden.

Wenn Sie einen Continuous Controller (z. B. CC7) aufnehmen und **Automationsdaten lesen** für die Automationsspur deaktivieren, werden nur die Part-Daten für diesen Controller exportiert.

Insert-Effekte exportieren

Übernimmt MIDI-Parameter und MIDI-Inserts in die MIDI-Datei.

Übernimmt MIDI-Parameter in die MIDI-Datei.

Marker exportieren

Übernimmt Marker als standardisierte MIDI-Datei-Marker-Events in die MIDI-Datei.

Als Typ 0 exportieren

Exportiert eine MIDI-Datei vom Typ 0 mit allen Daten auf einer einzelnen Spur, aber auf unterschiedlichen MIDI-Kanälen. Wenn Sie diese Option deaktivieren, wird eine MIDI-Datei vom Typ 1 mit Daten auf unterschiedlichen Spuren exportiert.

Export-Auflösung

Hiermit können Sie eine MIDI-Auflösung zwischen 24 und 960 für die MIDI-Datei einstellen. Die Auflösung entspricht der Anzahl der Ticks pro Viertelnote (pulse per quarter note, PPQ) und bestimmt die Präzision, mit der Sie die MIDI-Daten ansehen und bearbeiten können. Je höher die Auflösung, desto höher die Präzision. Die Auflösung sollte entsprechend der Anwendung oder dem Sequenzer gewählt werden, in denen Sie die Datei verwenden möchten, da einige Anwendungen oder Sequenzer nicht alle Auflösungen unterstützen.

Bereich zwischen Locatoren exportieren

Exportiert nur den Bereich zwischen dem linken und dem rechten Locator.

Verzögerung mit einbeziehen

Übernimmt Verzögerungseinstellungen, die Sie im **Inspector** vorgenommen haben, in die MIDI-Datei.

Optionen beim Importieren

Mit den **Optionen beim Importieren** für MIDI-Dateien können Sie angeben, welche Daten in importierten MIDI-Dateien enthalten sein sollen.

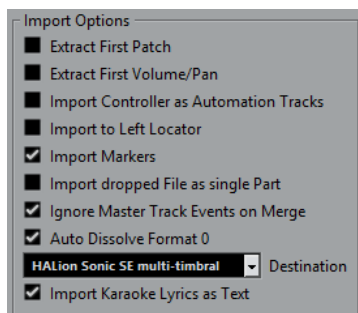

Erstes Patch extrahieren

Wandelt die ersten **Program-Change**- und **Bank-Auswahl**-Events für jede Spur in **Inspector**-Einstellungen für die Spur um.

Erstes Lautstärke-/Panorama-Event extrahieren

Wandelt die ersten **MIDI-Lautstärke**- und **Pan**-Events für jede Spur in **Inspector**-Einstellungen für die Spur um.

Controller als Automationsspuren importieren

Wandelt **MIDI-Controller**-Events der MIDI-Datei in Automationsdaten für die MIDI-Spuren um.

An den linken Locator importieren

Richtet die importierte MIDI-Datei an der Position des linken Locators aus.

Marker importieren

Importiert alle Marker, die hinzugefügt wurden.

Datei in einzelnen Part importieren

Platziert die Datei auf einer Spur, wenn Sie eine MIDI-Datei in das Projekt ziehen.

Masterspur beim Mischen übergehen

Ignoriert Tempospurdaten, wenn Sie eine MIDI-Datei in das aktuelle Projekt importieren. Die importierte MIDI-Datei wird dann entsprechend der aktuellen Tempospur des Projekts wiedergegeben.

Format 0 automatisch auflösen

Löst importierte MIDI-Dateien vom Typ 0 automatisch auf. Jeder eingebettete MIDI-Kanal in der Datei wird auf einer separaten Spur im **Projekt**-Fenster platziert.

Ziel

Hier können Sie festlegen, was geschehen soll, wenn Sie eine MIDI-Datei in ein Projekt ziehen.

- **MIDI-Spuren** erstellt MIDI-Spuren für die importierte Datei.
- **Instrumentenspuren** erstellt Instrumentenspuren für jeden MIDI-Kanal in der MIDI-Datei und veranlasst, dass das Programm automatisch passende Presets lädt.
- **HALion Sonic SE multi-timbral** legt mehrere MIDI-Spuren an, die jeweils einer eigenen Instanz von HALion Sonic SE im **VST-Instrumente**-Fenster zugewiesen sind, und lädt die entsprechenden Presets.

HINWEIS

In Cubase LE ist hier automatisch **MIDI-Spuren** ausgewählt.

Karaoke-Liedtext als Text importieren

Wandelt Karaoke-Liedtext aus der MIDI-Datei in Text um, der im **Noten-Editor** angezeigt werden kann. Wenn diese Option deaktiviert ist, wird Liedtext nur im **Listen-Editor** angezeigt.

MIDI – MIDI-Filter

Wenn Sie einige dieser Optionen aktivieren, werden die entsprechenden MIDI-Befehle nicht aufgenommen und/oder über MIDI Thru weitergeleitet.

Die Seite ist in vier Bereiche unterteilt:

Aufnahme

Verhindert, dass die entsprechenden Arten von MIDI-Befehlen aufgenommen werden. Sie werden jedoch weitergeleitet und, wenn sie bereits aufgenommen sind, normal wiedergegeben.

Thru

Verhindert, dass die entsprechenden Arten von MIDI-Befehlen weitergeleitet werden. Sie werden jedoch aufgenommen und normal wiedergegeben.

Kanäle

Verhindert, dass MIDI-Befehle auf dem jeweiligen MIDI-Kanal aufgenommen oder weitergeleitet werden. Bereits aufgenommene Befehle werden jedoch normal wiedergegeben.

Controller

Verhindert, dass bestimmte MIDI-Controller aufgenommen oder weitergeleitet werden.

Wählen Sie im Eingabefeld die Controller-Art aus, die Sie herausfiltern möchten, und klicken Sie auf **Hinzufügen**. Sie wird in der folgenden Liste angezeigt.

Um eine Controller-Art aus der Liste zu entfernen (und so das Aufnehmen und Weiterleiten zu ermöglichen), wählen Sie sie in der Liste aus und klicken Sie auf **Entfernen**.

MediaBay

Maximale Anzahl Dateien in der Trefferliste

Stellt ein, wie viele Dateien maximal in der **Treffer**-Liste des MediaBay-Fensters angezeigt werden.

Dateinamenerweiterungen in Trefferliste anzeigen

Zeigt Dateinamenerweiterungen in der **Treffer**-Liste an.

Ordner nur scannen, wenn MediaBay geöffnet ist

Sucht nach Mediendateien, wenn das **MediaBay**-Fenster geöffnet ist.

HINWEIS

Während der Wiedergabe oder Aufnahme werden keine Ordner durchsucht.

Unbekannte Dateitypen scannen

Scannt alle Dateitypen.

Meter

Eingangsbus-Meter an Audiospur leiten (Direktes Mithören)

Leitet die Signale des Eingangsbus-Meters an Audiospuren, für die der Monitor-Schalter aktiviert ist, so dass Sie die Eingangspegel Ihrer Audiospuren bei der Arbeit im **Projekt**-Fenster ablesen können. Aktivieren Sie dazu die Option **Direktes Mithören** im Dialog **Studio-Einstellungen**.

Beachten Sie, dass die Anzeigen für die Audiospuren in diesem Fall die Anzeigen der Eingangsbusse abbilden, d. h., Sie sehen in beiden Anzeigen dasselbe Signal. In diesem Fall sind die Auswirkungen bestimmter Funktionen, die Sie auf Audiospuren anwenden wie z. B. das Trimmen, nicht im Spur-Meter erkennbar.

Spitzenpegel-Haltezeit für Meter

Hiermit können Sie angeben, wie lange die Spitzenpegel in den Metern gehalten werden. Damit dies funktioniert, deaktivieren Sie **Meter – Unbeschränkt halten** in der **MixConsole**.

Meter-Haltezeit

Hiermit können Sie angeben, wie schnell die Meter in der **MixConsole** nach Signalspitzen wieder zurückfallen.

Meter-Darstellung

Auf dieser Seite können Sie Farben für die Pegel-Meter-Werte zuweisen, um schnell erkennen zu können, welche Pegel erreicht werden.

Kanalmeter

Aktivieren Sie diese Option, um Farben für das Kanalmeter zuzuweisen.

WEITERFÜHRENDE LINKS

[Meterfarben einrichten](#) auf Seite 294

Aufnahme

Diese Seite enthält Einstellungen für Audio- und MIDI-Aufnahme.

Punch-In bei Stop deaktivieren

Deaktiviert **Punch-In** im **Transportfeld**, wenn Sie sich im Stopp-Modus befinden.

Nach automatischem Punch-Out anhalten

Hält die Wiedergabe nach automatischem **Punch-Out** an. Wenn das Postroll-Wertefeld im **Transport**-Feld einen anderen Wert als Null hat, wird die Wiedergabe für die Dauer des eingestellten Werts fortgesetzt.

Aufnahme – Audio

Audio Pre-Record (Sekunden)

Stellt ein, wie viele Sekunden lang eingehendes Audiomaterial während der Wiedergabe oder im gestoppten Zustand im Pufferspeicher verbleibt.

Wenn aufgenommene Wave-Dateien 4 GB überschreiten

Legt fest, was passieren soll, wenn Sie Wave-Dateien aufnehmen, die größer als 4 GB sind.

- Um die Wave-Datei aufzuteilen, wählen Sie **Dateien teilen**.
Verwenden Sie dies, wenn Sie auf einem FAT32-Dateisystem arbeiten, das nur Dateien bis zu 4 GB verwalten kann.
- Um die Wave-Datei als RF64-Datei zu speichern, wählen Sie **RF64-Format verwenden**.
RF64-Dateien verwenden die Erweiterung `.wav`. Sie können jedoch nur mit einer Anwendung geöffnet werden, die den RF64-Standard unterstützt.

Während der Aufnahme Audio-Images erzeugen

Erzeugt während des Aufnahmevorgangs ein Wellenform-Bild und zeigt es an.

HINWEIS

Diese Echtzeitfunktion benötigt eine höhere Rechenleistung.

Aufnahme – Audio – Broadcast Wave

Auf dieser Seite können Sie die **Beschreibung**, den **Autor** und **Referenz**-Textzeilen eingeben, die in Broadcast-Wave-Dateien eingebettet werden. Die hier vorgenommenen Einstellungen werden auch als Standard-Text im Dialog **Broadcast-Wave-Informationen** angezeigt, wenn Sie Dateien in bestimmte Formate exportieren. Nicht nur Broadcast-Wave-Dateien können eingebettete Informationen enthalten, sondern auch Wave-, Wave-64- und AIFF-Dateien.

Aufnahme – MIDI

MIDI-Thru bei Aufnahmebereitschaft erlauben

Verhindert, dass MIDI- oder Instrumentenspuren in Aufnahmebereitschaft eingehende MIDI-Daten wiederholen. Dies verhindert, dass Spuren in Aufnahmebereitschaft, denen ein VST-Instrument zugewiesen ist, verdoppelte Noten wiedergeben.

MIDI-Parts auf Taktgrenzen vergrößern

Verlängert aufgenommene MIDI-Parts automatisch so, dass sie an ganzen Taktpositionen beginnen und enden. Wenn Sie mit Takten und Zählzeiten arbeiten,

kann diese Option Bearbeitungsschritte wie Verschieben, Duplizieren und Wiederholen vereinfachen.

MIDI-Aufnahmebereich in ms

Stellt sicher, dass der Anfang einer Aufnahme, die am linken Locator beginnt, vollständig einbezogen wird.

Rückwirkende Aufnahme

Legt eingehende MIDI-Daten auch dann im Zwischenspeicher ab, wenn die Aufnahme nicht aktiviert ist. Der Inhalt des Pufferspeichers kann dann gelesen und auf einer MIDI-Spur, für die die Aufnahme aktiviert ist, in einen MIDI-Part umgewandelt werden. Dadurch können Sie Passagen, die Sie über MIDI im Stop-Modus oder während der Wiedergabe spielen, wiederherstellen und nachträglich in einem MIDI-Part speichern.

Die Einstellung **Puffergröße für rückwirkende Aufnahme** legt fest, wie viele MIDI-Daten im Puffer gespeichert werden können.

ASIO-Latenzausgleich standardmäßig aktiv

Bestimmt den Anfangszustand des Schalters **ASIO-Latenzausgleich** in der Spurliste für MIDI- oder Instrumentenspuren.

Wenn Sie eine Aufnahme eines VST-Instruments live einspielen, gleichen Sie die Latenz Ihrer Audiokarte dadurch aus, dass Sie die Noten etwas früher spielen. Daraus folgt, dass die Zeitstempel zu früh aufgenommen werden. Indem Sie diese Option aktivieren, werden alle aufgenommenen Events um den aktuellen Latenzwert verschoben, und die Wiedergabe klingt genau wie in der Aufnahmesituation.

Latenz bei MIDI-Thru-Bearbeitungen hinzufügen

Wenn Sie die Audio-Puffergröße auf einen hohen Wert einstellen und z. B. einen Arpeggiator in Echtzeit spielen, werden die MIDI-Noten mit höherer Latenz ausgegeben.

Wenn Sie Ihre Spielweise an die Ausgangslatenz anpassen, werden die Noten sogar noch später aufgenommen. Um diesen Effekt auf ein Minimum zu beschränken, können Sie **Latenz bei MIDI-Thru-Bearbeitungen hinzufügen** aktivieren. Dadurch wird jeder in Echtzeit gespielten Note eine regelmäßige Latenz hinzugefügt.

Aufnahme in Editoren ersetzen

Wirkt sich auf das Ergebnis der Aufnahme in einem MIDI-Editor aus, wenn der **Ersetzen**-Modus als Aufnahmemodus ausgewählt ist:

- **Keine**
Nichts wird ersetzt.
- **Controller**
Es werden nur Controller-Daten ersetzt, keine Noten.
- **Alle**
Der **Ersetzen**-Modus arbeitet normal. Noten und Controller werden bei der Aufnahme ersetzt.

Transport

Diese Seite enthält Optionen für Wiedergabe, Aufnahme und Positionierung.

Lokale Wiedergabe mit [Leertaste] starten/stoppen

Hiermit können Sie die **Leertaste** auf Ihrer Tastatur verwenden, um die lokale Wiedergabe der ausgewählten Datei im **Sample-Editor** oder im **Pool** zu starten oder zu stoppen.

Wenn der **Sample-Editor** nicht geöffnet ist, oder wenn keine Audiodatei im **Pool** ausgewählt ist, schaltet die **Leertaste** weiterhin die globale Projektwiedergabe um.

Timecode-Subframes anzeigen

Zeigt in allen Frame-basierten Anzeigeformaten Subframes an.

Bei Stop zur Startposition zurückspringen

Wenn Sie die Wiedergabe stoppen, wird der Positionszeiger automatisch an die Position gesetzt, wo die Aufnahme oder Wiedergabe zuletzt gestartet wurde.

Wiedergabe beim Vor-/Zurückspulen unterbrechen

Stoppt die Wiedergabe, wenn Sie im **Transportfeld** auf **Rücklauf** oder **Schneller Vorlauf** klicken.

Optionen für Vorlauf-/Rücklaufgeschwindigkeit

Diese Optionen betreffen die Geschwindigkeit des schnellen Vorlaufs/Rücklaufs.

- **An Zoom anpassen** passt die Vorlauf-/Rücklaufgeschwindigkeit an den horizontalen Zoom-Faktor an.
Wenn Sie für detaillierte Bearbeitung nah heranzoomen, wünschen Sie vermutlich keine hohe Vorlauf/Rücklauf-Geschwindigkeit. Deshalb hat der **Geschwindigkeitsfaktor** in diesem Modus keine Auswirkungen. Der **Faktor für schnellen Vor-/Rücklauf** bleibt gültig.
- **Fest** behält unabhängig vom horizontalen Zoom-Faktor eine feste Vorlauf-/Rücklaufgeschwindigkeit bei.
- **Geschwindigkeitsfaktor** ermöglicht Ihnen, die Vorlauf-/Rücklaufgeschwindigkeit einzustellen. Sie können einen Wert zwischen 2 und 50 einstellen. Je höher der Wert, desto höher ist die Spulgeschwindigkeit.
Wenn **An Zoom anpassen** aktiviert ist, hat dies keine Auswirkungen.
- **Faktor für schnellen Vor-/Rücklauf** ermöglicht Ihnen, die Vorlauf-/Rücklaufgeschwindigkeit auf ein Vielfaches einzustellen.
Wenn Sie im schnellen Vorlauf oder Rücklauf die **Umschalttaste** gedrückt halten, erhöht sich die Spulgeschwindigkeit. Die Geschwindigkeitserhöhung ist ein Vielfaches vom **Geschwindigkeitsfaktor**. Wenn Sie also **Faktor für schnellen Vor-/Rücklauf** auf »2« einstellen, ist die Spulgeschwindigkeit doppelt so hoch. Wenn Sie »4« einstellen, ist die Spulgeschwindigkeit viermal so hoch, usw. Sie können einen Wert zwischen 2 und 50 einstellen.

Breite des Positionszeigers

Stellt die Breite der Positionszeiger-Linie ein.

Zoom-Funktion beim Positionieren in Zeitskala

Ermöglicht Ihnen, durch Klicken in das Lineal und Ziehen nach oben oder unten hinein- und hinauszuzoomen.

Positionieren beim Klicken ins Leere

Ermöglicht Ihnen, den Positionszeiger durch Klicken in einen beliebigen leeren Bereich des **Projekt**-Fensters zu bewegen.

Transport – Scrubben

Scrub-Lautstärke

Stellt die Wiedergabelautstärke des **Scrubben**-Werkzeugs im **Projekt**-Fenster und den Audio-Editoren ein.

HINWEIS

Dies hat keine Auswirkungen auf die Scrub-Lautstärke, die durch eine verbundene Hardware gesteuert wird.

Algorithmus für hohe Scrub-Qualität verwenden

Aktiviert Effekte für das Scrubben und nutzt eine höhere Resampling-Qualität. Das Scrubben erfordert dann allerdings mehr Rechenleistung.

Inserts beim Scrubben berücksichtigen

Berücksichtigt Insert-Effekte beim Scrubben mit dem Shuttle-Geschwindigkeits-Regler. Standardmäßig werden Insert-Effekte umgangen.

Benutzeroberfläche

Diese Seite enthält Optionen, mit denen Sie die Standardfarben der Benutzeroberfläche anpassen können.

Farbschemata

Hiermit können Sie das Farbschema für die Anwendung und das Desktop-Cover anpassen.

- Klicken Sie auf eine der Farben im Bereich **Farbschema wählen** und wenden Sie eine vordefinierte Farbe an.
- Klicken Sie auf das Feld im Bereich **Benutzerdefinierte Farbe wählen**, um den **Farbwähler** zu öffnen und eine benutzerdefinierte Farbe zu wählen.

Benutzerdefinierte Farben

Hier können Sie die Farben für das **Projekt**-Fenster sowie für die Editoren und ihre spezifischen Elemente einstellen.

Spurtyp-Standardfarben

Hier können Sie die Farben für die verschiedenen Spurarten einstellen.

Farben der Programmoberfläche anpassen

Sie können die Farbe des Cubase-Hintergrunds, der Spurarten, des **Projekt**-Fensters sowie der Elemente der Editoren ändern.

VORGEHENSWEISE

1. Wählen Sie im **Programmeinstellungen**-Dialog **Programmoberfläche > Farbschemata**.
 2. Führen Sie eine der folgenden Aktionen durch:
 - Aktivieren Sie ein Standard-Farbschema, indem Sie darauf klicken.
 - Klicken Sie auf **Benutzerdefinierte Farbe wählen** und wählen Sie im **Farbwähler** eine neue Farbe aus.
-

ERGEBNIS

Das Farbschema wird sofort angewandt.

VST

Diese Seite enthält Einstellungen für die VST-Audio-Engine.

Für neue Kanäle automatisch Send-Zuweisungen vornehmen

Verbindet automatisch das Send-Routing für bestehende Effektkanäle, wenn Sie einen neuen Audio- oder Gruppenkanal erzeugen.

VST-Instrumente übernehmen globale Read- und Write-Einstellungen

Wenn Sie diese Option aktivieren, wirken sich die Funktionen **R-Schalter für alle Spuren aktivieren/deaktivieren** und **W-Schalter für alle Spuren aktivieren/deaktivieren** auf den **Lesen-** und **Schreiben-**Automationsstatus aus.

Pre-Send stummschalten, wenn Stummschalten eingeschaltet

Schaltet Pre-Fader-Sends stumm, wenn Sie die jeweiligen Kanäle stummschalten.

Standard-Send-Pegel

Hier können Sie einen Standardpegel für Ihre Send-Effekte festlegen.

Gruppenkanäle: Quellkanäle ebenfalls stummschalten

Schaltet direkt mit einem Gruppenkanal verbundene Kanäle stumm, wenn Sie den Gruppenkanal stummschalten. Kanäle, die bereits stummgeschaltet waren, bevor die Gruppe stummgeschaltet wurde, behalten ihren Stummschaltungsstatus nicht bei, wenn die Stummschaltung der Gruppe aufgehoben wird, d. h. für sie wird die Stummschaltung zusammen mit der Gruppe aufgehoben.

HINWEIS

Dies beeinflusst nicht die Aufnahme der Stummschalten-Automation.

Schwellenwert für Verzögerungsausgleich (bei Aufnahme)

Minimiert die durch den Verzögerungsausgleich bewirkte Latenz, wobei der Sound der Abmischung so gut wie möglich erhalten bleibt. Nur PlugIns mit einer Verzögerung oberhalb dieser Schwellenwerteinstellung werden durch die Funktion **Verzögerungsausgleich einschränken** beeinflusst. Standardmäßig ist sie auf 0 ms eingestellt, d. h. die Funktion wird auf alle PlugIns angewendet. Wenn Sie denken, dass eine geringe Latenz akzeptabel ist, können Sie diesen Schwellenwert erhöhen.

HINWEIS

Cubase bietet einen vollständigen Verzögerungsausgleich – jegliche Verzögerungen innerhalb der verwendeten VST-PlugIns werden automatisch bei der Wiedergabe ausgeglichen. Wenn Sie jedoch ein VST-Instrument in Echtzeit spielen oder Audiomaterial live aufnehmen (und das Mithören über Cubase eingeschaltet ist), führt dieser Verzögerungsausgleich zu zusätzlicher Latenz.

Eingangs-/Ausgangsbusse beim Laden externer Projekte nicht verbinden

Verhindert das Verbinden von Eingangs- und Ausgangsbussen mit den ASIO-Anschlüssen Ihres Systems, wenn Sie externe Projekte laden.

Automatisches Mithören

Bestimmt, wie Cubase das Monitoring handhabt. Die folgenden Optionen sind verfügbar:

- **Manuell**
Schaltet das Abhören des Eingangssignals ein oder aus, wenn Sie auf **Monitor** klicken.
- **Wenn Aufnahme aktiviert ist**
Verbindet die Audioquelle mit dem Kanaleingang, wenn Sie auf **Aufnahme aktivieren** klicken.
- **Während der Aufnahme**
Aktiviert das Abhören des Eingangssignals nur während der Aufnahme.

- **Bandmaschinenmodus**
Aktiviert das Abhören des Eingangssignals im Stop-Modus und während der Aufnahme, aber nicht bei der Wiedergabe.

HINWEIS

Die Optionen für das automatische Mithören gelten, wenn Sie durch Cubase abhören oder wenn Sie ASIO Direct Monitoring verwenden. Wenn Sie extern abhören (z. B. das Eingangssignal über ein externes Mischpult hören), wählen Sie den **Manuell**-Modus und lassen Sie alle Audio-**Monitor**-Schalter in Cubase ausgeschaltet.

Warnmeldung bei Audio-Aussetzern

Zeigt eine Warnmeldung an, wenn die CPU-Überlastungsanzeige im **Transportfeld** während der Aufnahme aufleuchtet.

VST – PlugIns

Warnmeldung vor dem Entfernen geänderter Effekte

Zeigt eine Warnung an, wenn Sie ein Effekt-PlugIn entfernen, an dem Sie Parameteränderungen vorgenommen haben.

Effekt-Editor nach dem Laden öffnen

Öffnet das Effektbedienfeld, wenn Sie VST-Effekte oder VST-Instrumente laden.

MIDI-Spur beim Laden von VSTis erzeugen (nicht in Cubase LE)

Hier können Sie festlegen, ob beim Hinzufügen eines Rack-Instruments eine MIDI-Spur erzeugt wird.

- **Immer**
Es wird immer eine MIDI-Spur erzeugt.
- **Nicht**
Keine MIDI-Spur wird erzeugt.
- **Immer fragen**
Sie werden gefragt, ob eine entsprechende MIDI-Spur erzeugt werden soll.

PlugIn-Programmauswahl und Spurauswahl synchronisieren

Synchronisiert Spurauswahl und PlugIn-Programmauswahl, wenn Sie mehrere MIDI-Spuren an multitimbrale Instrumente leiten.

VST-3-PlugIn-Verarbeitung aussetzen, wenn keine Audiosignale anliegen

Setzt die VST-PlugIn-Verarbeitung in Passagen aus, in denen kein Audiomaterial durch das PlugIn geleitet wird. Dies kann die Systemleistung merklich verbessern.

PlugIn-Editoren »Immer im Vordergrund«

Zeigt die Bedienfelder von Effekt-PlugIns und VST-Instrumenten immer über anderen Fenstern an.

Video

Audio beim Videoimport extrahieren

Extrahiert und speichert die Audiodaten aus importierten Videodateien als separaten Audio-Clip.

Größe des Thumbnail-Video-Cache

Ermöglicht Ihnen, die Größe des Thumbnail-Caches festzulegen.

Stichwortverzeichnis

A

- A-Noten [617](#)
- Abgeschnittene Event-Namen ausblenden [746](#)
- Abspiel-Modi
 - Akkorde [647](#)
 - Pattern [648](#)
- ACID®-Loops [396](#)
- ADAT Lightpipe
 - Synchronisation [682](#)
- AES/SPDIF Digital Audio
 - Synchronisation [682](#)
- AIFC-Dateien
 - Exportieren [673](#)
- AIFF-Dateien
 - Exportieren [674](#)
- Akkord hinzufügen [621](#)
- Akkord-Editor [620](#)
 - Akkorde zuweisen [640](#)
 - MIDI-Eingabe [622](#)
- Akkord-Events [620](#)
 - Akkord hinzufügen [621](#)
 - Akkordtyp [620](#)
 - Aus MIDI extrahieren [632](#)
 - Bearbeiten [621](#)
 - Darstellungskonflikte auflösen [624](#)
 - Hinzufügen [621](#)
 - Mapping Offset [625](#)
 - Tension [620](#)
 - Voicings [625](#)
 - Wiedergabe [623](#)
 - Zu MIDI konvertieren [628](#)
- Akkord-Events aus MIDI extrahieren [632](#)
- Akkord-Events zu MIDI konvertieren [628](#)
- Akkord-Pad-Einstellungen
 - Fernbedienung [650](#)
 - Pad-Layout [654](#)
- Akkord-Pad-Steuerelemente [636](#)
- Akkord-Pad-Zone [634](#)
- Akkord-Pads [634](#), [636–638](#)
 - Abspiel-Einstellungen [646](#)
 - Abspiel-Modi [646–648](#)
 - Adaptives Voicing [647](#)
 - Akkord-Events erstellen [655](#)
 - Akkorde aufnehmen [645](#)
 - Akkorde zuweisen [639–641](#)
 - Einrichten [638](#)
 - Erstellen von MIDI-Parts [655](#)
 - Fernsteuerungstasten für Pads [653](#)
 - Funktionen-Menü [637](#)
 - Kontextmenü [637](#)
- Akkord-Pads (*Fortsetzung*)
 - Mehrere Spuren [649](#)
 - Pad-Fernsteuerung [651](#)
 - Pattern-Player [648](#)
 - Presets [654](#)
 - Presets speichern [655](#)
 - Spieler [647](#)
 - Steuerelemente [638](#)
 - Voicings [647](#)
 - Wiedergabe [643](#)
 - Zone [638](#)
 - Zuweisungen kopieren [642](#)
 - Zuweisungen tauschen [642](#)
- Akkord-Pads Akkorde zuweisen [639](#)
- Akkord-Voicing
 - Ändern [578](#)
- Akkorde
 - Akkord-Pads [646](#)
 - Bearbeiten [578](#)
 - Einfügen [580](#)
 - Tonhöhe ändern [578](#)
 - Voicing bearbeiten [578](#)
- Akkorde mit dem Akkord-Editor zuweisen [640](#)
- Akkorde vorhören [623](#)
- Akkordspur [132](#), [619](#)
 - Inspector [132](#)
 - Live transformieren [629](#)
 - Pads zuweisen [641](#)
 - Spurbedienelemente [134](#)
 - Steuern der MIDI- oder Audiowiedergabe [629](#)
- Akkordspur folgen [630](#)
 - Akkorde [630](#)
 - Auto [630](#)
 - Direkt Folgen [631](#)
 - Einzelstimme [630](#)
 - Skalen-Events [631](#)
 - Spurdaten mit Akkordspur synchronisieren [631](#)
 - Verwenden [629](#)
- Akkordsymbole [747](#)
- Akkordsymbole erzeugen [632](#)
- Akkordzeichensatz [747](#)
- Akustisches Feedback während der Wiedergabe deaktivieren [743](#)
- Algorithmen
 - Einschränkungen [360](#)
 - Time-Stretching [359](#)
- All MIDI Inputs [21](#)
- Als Audiodateien zusammenmischen [671](#)
- Als Vorlage speichern [79](#)
- Am Ende der Aufnahme Reset-Event einfügen [751](#)
- An Ausgangsposition einfügen [168](#)

- An Zoom anpassen [59](#)
 - Rastertyp [64](#)
- Ändern der Größe von Events [164](#)
- Anschlagstärke
 - MIDI-Funktion [542](#)
 - von Noten-Events bearbeiten [559](#)
- Anschließen
 - Audio [13](#)
 - MIDI [20](#)
- Anzahl Aktionen, die rückgängig gemacht werden können [750](#)
- Anzeigeformat
 - Lineal [39](#)
- Anzeigen aktualisieren
 - MediaBay [457](#)
- Apple Remote [520](#)
- Arbeiten mit MIDI-Daten
 - Werkzeuge und Funktionen zum [606](#)
- Archiv
 - Vorbereiten [87](#)
- Arranger-Spur
 - Inspector [130](#)
 - Spurbedienelemente [132](#)
 - Umrechnen [263](#), [265](#)
- ASIO-Guard [737](#)
- ASIO-Latenzausgleich standardmäßig aktiv [756](#)
- Attribut-Filter
 - Anwenden in der MediaBay [466](#)
 - MediaBay [466](#)
- Attribute
 - MediaBay [466](#)
- Audio
 - Allgemeines [156](#)
 - Überlappung [147](#)
 - Zoomen [60](#)
- Audio beim Videoimport extrahieren [761](#)
- Audio Pre-Record (Sekunden) [756](#)
- Audio-Clock
 - Synchronisation [682](#)
- Audio-Events [154](#)
 - Phase invertieren [171](#)
 - Wiedergabe [160](#)
- Audio-Funktionen [361](#)
 - Spektralanalyse [365](#)
 - Statistik [366](#)
 - Stille suchen [361](#)
- Audio-Hardware
 - Externe Clock-Signale [18](#)
 - Verbindungen [13](#)
- Audio-Mixdown exportieren [666](#), [671](#)
 - AIFC-Dateien [673](#)
 - AIFF-Dateien [674](#)
 - Benennungsschema-Dialog [670](#)
 - Benennungsschemata festlegen [671](#)
 - Broadcast-Wave-Dateien [673](#)
 - Dateiformate [672](#)
 - FLAC-Dateien [677](#)
 - MP3-Dateien [675](#)
 - Ogg-Vorbis-Dateien [678](#)
 - Wave-64-Dateien [678](#)
 - Wave-Dateien [673](#)
 - Windows-Media-Audio-Dateien [675](#)
- Audio-Part-Editor
 - Untere Zone [51](#)
- Audio-Parts
 - Erzeugen [158](#)
 - Wiedergabe [160](#)
- Audio-Regionen [156](#)
- Audioaufnahme [217](#)
 - Aufnahmedateiformat [215](#)
 - Aufnahmemodi [217](#)
 - Aufnahmeordner [216](#)
 - Mit Effekten [218](#)
 - RAM-Anforderungen [216](#)
 - Rückgängig [218](#)
 - Voraufnahmezeit [219](#)
 - Vorbereitung [216](#)
 - Wiederherstellen [219](#)
 - Wiederherstellen von Aufnahmen [219](#)
- Audiobearbeitung
 - Direkte Offline-Bearbeitung [346](#)
- Audiodateien
 - Phase invertieren [171](#)
 - Vorschau in der MediaBay [462](#)
- Audioleistung
 - Optimieren [735](#)
- Audiomaterial bearbeiten
 - Pool [437](#)
- Audiospuren [93](#)
 - Inspector [95](#)
 - Spur hinzufügen (Dialog) [93](#)
 - Spurbedienelemente [99](#)
- Audioverbindungen [24](#)
 - Bearbeiten [28](#)
 - Presets [27](#)
- Aufnahme auf ausgewählter Audiospur aktivieren [745](#)
- Aufnahme auf ausgewählter MIDI-Spur aktivieren [745](#)
- Aufnahme in Editoren ersetzen [756](#)
- Aufnahme in MIDI-Editoren auf Solo schalten [756](#)
- Aufnahme sperren [226](#)
- Aufnahmedateiformat
 - Audio [215](#)
- Aufnahmeordner
 - Audio [216](#)
- Aufnahmestart am linken Locator
 - Aufnahmemodi [212](#)
- Aufnahmestart am Positionszeiger
 - Aufnahmemodi [212](#)
- Aufnahmen [209](#)
 - Anhalten [211](#)
 - Aufnahme sperren [226](#)
 - Aufnahmemodi [212](#)
 - Automatisch beenden [211](#)
 - Beenden [211](#)
 - Cycle [211](#)
 - Mit Effekten [218](#)
 - Pegel [14](#)
 - Verbleibende Aufnahmezeit [226](#)
- Aufnahmen im Cycle-Modus [211](#)
- Ausgangsanschlüsse [19](#)
- Ausgangsbusse
 - Hinzufügen [26](#)
 - Routing [299](#)
 - Standard [26](#)
 - Umbenennen [25](#)

- Ausgewählte Spur vergrößern [144, 745](#)
- Ausgewählte Spuren entfernen [141](#)
- Auswahl als Datei [155](#)
- Auswahl aufheben
 - Spuren [146](#)
- Auswahlbereich-Werkzeug [173](#)
 - Fades erstellen [250](#)
- Auswahlbereiche
 - Bearbeiten [175](#)
 - Bearbeitung im Controller-Spur-Editor [561](#)
 - Erzeugen [173](#)
- Auswahlbereiche bearbeiten [173](#)
- Auswählen
 - Spuren [145](#)
- Auswahlwerkzeug – Zusätzliche Informationen anzeigen [745](#)
- Auto-Fades
 - Globale Einstellungen [258](#)
 - Spureinstellungen [258](#)
- Automation [474](#)
 - Aufnahmeaktionen [474](#)
 - Bézier-Kurven [479](#)
 - Daten [475](#)
 - Jump-Kurven [474](#)
 - Parametergerade [475](#)
 - Ramp-Kurven [474](#)
 - Read [475](#)
 - Sanfte Übergänge [479](#)
 - Schnelles Skalieren [481](#)
 - Write [474, 475](#)
- Automation folgt Events [741](#)
- Automations-Event-Editor
 - Datenkurve dehnen [480](#)
 - Links komprimieren [480](#)
 - Links neigen [480](#)
 - Rechts komprimieren [480](#)
 - Rechts neigen [480](#)
 - Um absoluten Mittelpunkt skalieren [480](#)
 - Um relativen Mittelpunkt skalieren [480](#)
 - Vertikal skalieren [480](#)
 - Vertikal verschieben [480](#)
- Automations-Reduktionsfaktor [741](#)
- Automationsdaten
 - Auswählen [479](#)
 - Bearbeiten [478](#)
 - Entfernen [482](#)
- Automationsdaten lesen [475](#)
- Automationsdaten schreiben [475](#)
 - Automatisch [476](#)
 - Manuell [476, 477](#)
 - Werkzeuge [477](#)
- Automations Spuren [483](#)
 - Anzeigen [483](#)
 - Ausblenden [483](#)
 - Entfernen [483](#)
 - Parameter zuweisen [483](#)
 - Stummschalten [484](#)
- Automatische Hitpoint-Berechnung
 - Aktivieren [742](#)
- Automatischen Bildlauf während der Bearbeitung aufheben [197](#)

- Automatischer Bildlauf [197](#)
 - Aufheben [197](#)
 - Crossfades [254](#)
- Automatisches Mithören
 - Bandmaschinenmodus [759](#)
 - Manuell [759](#)
- Automatisches Speichern [86, 750](#)
- Automatisches Speichern Intern [750](#)

B

- Backup des Projekts erstellen [87](#)
- Bandmaschinenmodus
 - Mithören [759](#)
- Bank-Zuweisungen [529](#)
- Basis-Akkordarten
 - Anwenden auf ausgewählte Noten [580](#)
- Bearbeiten
 - Infozeile im Projekt-Fenster [41](#)
- Bearbeitungsschritte
 - Bearbeitungsschritte [66](#)
 - Projekt-Fenster [32](#)
- Bearbeitungsschritte-Dialog [66](#)
- Bedienfelder von VST-PlugIns
 - Anzeigen [339, 487](#)
 - Ausblenden [339, 487](#)
 - Schließen [339, 487](#)
- Bei Stop zur Startposition zurückspringen [757](#)
- Beim Erstellen neuer Projekte Projekteinstellungen-Dialog öffnen [750](#)
- Benutzerdefinierte Akkordsymbole [747](#)
- Bewegen innerhalb der Arranger-Abspielsequenz
 - MixConsole [323](#)
- Bézier-Kurven
 - Automation [479](#)
- Bilder in Spurliste [142](#)
 - Anzeigen [142](#)
 - Browser [142](#)
- Breite des Positionszeigers [757](#)
- Broadcast-Wave-Dateien
 - Embedded-Informationen [756](#)
 - Exportieren [673](#)
- Busse
 - Hinzufügen [26](#)

C

- Channel Strip (Rack) [305](#)
 - Compressor [305](#)
 - EQ-Position [305](#)
 - Gate [305](#)
 - Limiter [305](#)
 - Presets [311](#)
 - Saturation [305](#)
 - Transformer [305](#)
- Chord Assistant [622, 638](#)
 - Akkorde zuweisen [640](#)
 - Quintenzirkel [638, 639](#)
 - Umgebung [638](#)
- Click-Sounds
 - Benutzerdefinierte Sounds [204](#)
- Clip bearbeiten
 - Pool [434](#)

Clips
 Umbenennen [427](#)

Compressor
 Kanalzug-Modul [305](#)

Control Link [289](#)

Controller
 Anzeigen [749](#)
 Auswählen [563](#)

Controller im Notenbereich auswählen – Erweitertes Notenumfeld verwenden [744](#)

Controller-Anzeige [553](#)
 Events bearbeiten [556](#)
 Events hinzufügen [556](#)
 Events löschen [562](#)
 Events mit dem Linie-Werkzeug bearbeiten [557](#)
 Events mit dem Stift-Werkzeug bearbeiten [559](#)
 Key-Editor [573](#)
 Kontinuierliche Controller [555](#)
 Schlagzeug-Editor [607](#)
 Verschieben von Events [562](#)

Controller-Daten
 Ausdünnen [543](#)

Controller-Event-Editor
 Datenkurve dehnen [560](#)
 Links komprimieren [560](#)
 Links neigen [560](#)
 Rechts komprimieren [560](#)
 Rechts neigen [560](#)
 Um absoluten Mittelpunkt skalieren [560](#)
 Um relativen Mittelpunkt skalieren [560](#)
 Vertikal skalieren [560](#)
 Vertikal verschieben [560](#)

Controller-Kurven
 Smart-Controls für die Skalierung [560](#)

Controller-Spur
 Editor [561](#)
 Einstellungen als Preset [556](#)
 Event-Arten auswählen [555](#)
 Kontinuierliche Controller [559](#)
 Presets [556](#)

Controller, für die 'Events verfolgen' aktiv ist, nicht zurücksetzen [751](#)

Crossfades
 Auto-Zoom [254](#)
 Automatischer Bildlauf [254](#)
 Bearbeiten im Dialog [254](#)
 Einfacher Crossfade-Editor [254](#)
 Erzeugen [253](#)
 Konst. Amplit. [254](#)
 Konst. Leistung [254](#)
 Presets [254](#)
 Symmetrische Fades [254](#)

Cycle folgt Bereichsauswahl [741](#)

Cycle-Marker [269](#)
 Bearbeiten mit Werkzeugen [270](#)
 Vergrößern/Verkleinern der Darstellung (Zoom) [270](#)
 Verwenden [269](#)
 Zoomen [62](#)

D

Darstellung
 Farben [759](#)
 Meter [755](#)

Datei-Browser
 Medien-Rack [448](#)

Dateien in Unterordnern verwalten
 Pool [437](#)

Dateiendungen
 In Trefferliste anzeigen [755](#)

Daten ab dieser Spurhöhe anzeigen [746](#)

Daten auf Ordnerspuren
 Anzeigen [748](#)

Datendarstellung im Part [749](#)

Datenkurve dehnen
 Automations-Event-Editor [480](#)
 Controller-Event-Editor [560](#)

Datentyp auswählen
 MediaBay [459](#)

DC-Offset
 Entfernen [354](#)

DC-Offset entfernen
 Direkte Offline-Bearbeitung [354](#)

Deckkraft bei Event-Bearbeitung [746](#)

Direkte Offline-Bearbeitung [346](#)
 Ändern [350](#)
 Anwenden [349](#)
 Auf mehrere Events anwenden [350](#)
 Bearbeitungsbereich erweitern [350](#)
 DC-Offset entfernen [354](#)
 Fade-In [352](#)
 Fade-Out [352](#)
 Fenster [347](#)
 Gain [353](#)
 Hüllkurve [351](#)
 Löschen [350](#)
 Mit Tastaturbefehlen [357](#)
 Normalisieren [353](#)
 Phase invertieren [353](#)
 Pool [437](#)
 Resample [354](#)
 Stereo-Modifikation [355](#)
 Stille [355](#)
 Tastaturbefehle [357](#)
 Time-Stretch [355](#)
 Umkehren [355](#)
 Werkzeugzeile [348](#)
 Workflow [347](#)

Direktes Mithören über ASIO [20](#), [214](#)

Dithering
 Anwenden [337](#)
 Effekte [337](#)

Drum-Maps [613](#), [616](#)
 Auswählen [610](#)
 Einrichten [614](#), [615](#)
 Key-Editor [580](#)

Duplizieren
 Events [169](#)
 Spuren [146](#)

E

- E-Noten [617](#)
- Editor-Inhalt folgt Event-Auswahl [746](#)
- Editor-Inspector
 - Öffnen [45](#)
- Effekt-Editor nach dem Laden öffnen [761](#)
- Effekt-PlugIn-Presets
 - In der MediaBay laden [469](#)
- Effekte [324](#)
 - Bedienfeld [337](#)
 - Dateien mit PlugIn-Informationen exportieren [345](#)
 - Direkte Offline-Bearbeitung [346](#)
 - Dithering [337](#)
 - Einstellungen vergleichen [338](#)
 - Insert-Effekte [324](#), [326](#)
 - Insert-Effekte aus einem Spur-Preset extrahieren [344](#)
 - Insert-Presets speichern [342](#)
 - PlugIn-Informationen-Fenster [344](#)
 - PlugIn-Verzögerungsausgleich [325](#)
 - Pre/Post-Fader-Sends [335](#)
 - Preset-Browser [340](#)
 - Presets [339](#)
 - Presets auswählen [340](#)
 - Presets einfügen [342](#)
 - Presets kopieren [342](#)
 - Presets speichern [341](#)
 - Routing [334](#)
 - Send-Effekte [324](#), [332](#)
 - Systemkomponenten verwalten [345](#)
 - Temposynchronisation [326](#)
 - VST3 [325](#)
- Effektkanalspuren [116](#)
 - Hinzufügen [333](#)
 - Inspector [117](#)
 - Spur hinzufügen (Dialog) [116](#)
 - Spurbedienelemente [120](#)
- Effektketten-Presets [302](#)
 - In der MediaBay laden [469](#)
- Einfacher Crossfade-Editor [254](#)
- Einfärben
 - Einzelne Spuren [68](#)
 - Events [69](#)
 - Farbe für ausgewählte Spuren oder Events auswählen [67](#), [69](#)
 - Noten-Events [547](#)
 - Spuren [67](#)
- Einfrieren
 - VST-Instrumente [495](#)
- Eingänge
 - Position der Pegelanzeige (Optionen) [294](#)
- Eingangsanschlüsse [19](#)
- Eingangsbus-Meter der Audiospur zuordnen [755](#)
- Eingangsbusse
 - Hinzufügen [26](#)
 - Routing [299](#)
 - Umbenennen [25](#)
- Eingangspegel [14](#)
- Eingangsverstärkung
 - MixConsole [300](#)
- Einzelstimme
 - Akkordspur folgen [630](#)
- Enharmonische Verwechslung [594](#)
- Entfernen
 - Events [162](#)
 - Stille [364](#)
- EQ
 - Kanal-Racks [302](#)
 - Presets [304](#)
- EQ-Position
 - Kanalzug-Modul [305](#)
- Event-Anzeige [39](#)
 - Ordnerspuren [147](#)
 - Verändern für Ordnerspuren [147](#)
- Event-Details
 - Anzeigen [748](#)
- Event-Farben auf Spurfarben einstellen [70](#)
- Event-Längen
 - Ändern mit dem Trim-Werkzeug [577](#)
- Event-Lautstärkekurven
 - Anzeigen [747](#)
- Event-Name
 - Anzeigen [746](#)
- Events [154](#)
 - Anzeige auf Ordnerspuren [147](#)
 - Bearbeiten [159](#)
 - Duplizieren [169](#)
 - Einfügen [168](#)
 - Entfernen [162](#)
 - Erzeugen neuer Dateien aus Events [155](#)
 - Größe anpassen [164](#)
 - Größe mit Objektauswahl anpassen [165](#), [166](#)
 - Größe mit Scrubben anpassen [167](#)
 - Größe mit Trim anpassen [166](#)
 - Größenänderung: Daten verschieben [165](#)
 - Größenänderung: Normal [165](#)
 - Größenänderung: Time-Stretch [166](#)
 - Inhalt verschieben [171](#)
 - Kleben [168](#)
 - Kopieren und einfügen [168](#)
 - Mit Hilfe der Infozeile verschieben [164](#)
 - Mit Kicker verschieben [163](#)
 - Mit Objektauswahl verschieben [163](#)
 - Stummschalten [172](#)
 - Trennen [167](#)
 - Umbenennen [164](#)
 - Verschieben [162](#), [163](#)
 - Wiederholen [170](#)
 - Wiederholt trennen [168](#)
- Events unter Positionszeiger automatisch auswählen [741](#)
- Events verfolgen [205](#), [751](#)
- Events wiederholen [170](#)
- Exportieren
 - MIDI-Dateien [139](#)
- Externes Mithören [214](#)
- Extrahieren
 - Audio aus Videodatei [233](#), [706](#)
 - MIDI-Automation [544](#)

F

- Fade-In
 - Direkte Offline-Bearbeitung [352](#)
- Fade-In-Dialog [251](#)

Fade-Out
 Direkte Offline-Bearbeitung [352](#)

Fade-Out-Dialog [251](#)

Fadenkreuzzeiger [65](#), [745](#)

Fades
 Auto-Fades [256](#)
 Bearbeiten im Dialog [251](#)
 Mit dem Auswahlbereich-Werkzeug erstellen [250](#)
 Presets [251](#)

Farbe
 Modus für automatische Spurfarbe [142](#)

Farben
 Benutzeroberfläche [759](#)
 Programmeinstellungen [759](#)
 Spuren [69](#), [70](#)

Farbpalette [71](#)

Farbwähler [74](#)

Favoriten
 Hinzufügen [449](#), [450](#), [456](#)
 Medien-Rack [448](#)

Fenster
 Dialog [732](#)

Fernbedienung [506](#)
 Apple Remote [520](#)
 Automation [509](#)
 Befehle zuweisen [509](#)
 Einrichten [507](#)
 Generischer Controller [510](#)
 Globale Optionen [508](#)
 MIDI-Anschluss-Einstellungen [506](#)
 MIDI-Fernbedienungskonfiguration [511](#)
 Remote Control Editor [515](#)
 Steuerungszuweisung [513](#)
 Verbindungen [506](#)
 Zurücksetzen [508](#)

Fernbedienungsgeräte (Controller)
 VST Quick Controls verbinden [499](#)

Feste Anschlagstärke [540](#)

Feste Längen [540](#)

Festes Tempo
 Einrichten [661](#)
 Modus [661](#)

Fixed-Modus (Tempo)
 Modus [656](#)

FLAC-Dateien
 Exportieren [677](#)
 Importieren [230](#)

Frame-Anzahl [681](#)

Framerates
 Formatfehler [703](#)
 Synchronisation [681](#)
 Video [703](#)

Für neue Kanäle automatisch Send-Zuweisungen vornehmen [759](#)

FX-PlugIn-Presets
 In der MediaBay laden [469](#)

G

Gain
 Direkte Offline-Bearbeitung [353](#)

Gate
 Kanalzug-Modul [305](#)

Generischer Controller [510](#)

Geräteanschlüsse
 Auswählen für Busse [26](#)

Groove-Quantisierung [242](#)

Größe des Thumbnail-Video-Cache [761](#)

Grundton
 Sampler Control [419](#)

Gruppenkanäle
 Insert-Effekte hinzufügen [328](#)
 Routing [299](#)

Gruppenkanäle: Quellkanäle ebenfalls stummschalten [759](#)

Gruppenkanalspuren [120](#)
 Inspector [122](#)
 Spur hinzufügen (Dialog) [121](#)
 Spurbedienelemente [125](#)

Gruppenkanalspuren zu ausgewählten Kanälen hinzufügen [328](#)

H

Hardware-Konfiguration
 Bedienfeld [14](#)

Helligkeit der Controller [749](#)

Helligkeit der Fade-Griffe [747](#)

Helligkeit der Noten [749](#)

Helligkeit der Wellenform [747](#)

Hermode-Stimmung [525](#)

Hintergrundfarbe anpassen [747](#)

Hitpoints [386](#)
 Anzeigen [747](#)

HMT-Typ
 Hermode-Stimmung [526](#)

Horizontal zoomen [378](#)

Horizontaler Zoom
 Sample-Editor [378](#)

Hub [75](#)
 Deaktivieren [77](#)
 Verwenden [750](#)

Hüllkurve
 Direkte Offline-Bearbeitung [351](#)

Hüllkurven-Editor
 Sampler Control [415](#)

I

Importieren
 Audio aus Videodatei [233](#)
 Audiodateien [230](#)
 FLAC-Dateien [230](#)
 Komprimierte Audiodateien [230](#)
 MIDI-Dateien [139](#), [234](#)
 MP3-Dateien [230](#)
 MPEG-Dateien [230](#)
 Ogg-Vorbis-Dateien [230](#)
 REX-Dateien [234](#)
 Videodateien [702](#)
 WMA-Dateien [230](#)

In eigenständige Kopie umwandeln [171](#)

Individuelle Einstellungen
 Farben [74](#)
 Farben der Programmoberfläche [759](#)
 Infozeile [730](#)

Individuelle Einstellungen (*Fortsetzung*)

- Inspector 730
- Meterfarben 294
- Transportfeld 730
- Werkzeugzeilen 730

Infozeile

- Noten-Editor 587
- Projekt-Fenster 41

Insert-Effekte 324, 326

- Hinzufügen zu Bussen 327
- Routing 327
- Zu Gruppenkanälen hinzufügen 328

Inserts

- Beim Scrubben verwenden 758
- Effektketten-Presets 302
- MixConsole 301

Inspector 43

- Editor-Inspector 45
- Einstellungen-Dialog 47
- Spur-Inspector 44

Instrument einfrieren 495

Instrument-Presets

- Anwenden 150
- In der MediaBay laden 468
- Treffer 493

Instrumentenspuren 100

- Inspector 101
- Spur hinzufügen (Dialog) 100
- Spurbedienelemente 104

Intensität der Wellenformumrandung 747

K

Kanal-Racks 288, 297

- EQ 302
- Filter 300
- Gain 300
- Inserts 301
- Kanalzug 305
- Phase 301
- Pre 300
- Routing 298
- Sends 311

Kanal/Spur auswählen, wenn Kanaleinstellungen-Fenster geöffnet wird 745

Kanal/Spur auswählen, wenn Solo-Modus eingeschaltet wurde 745

Kanalarten

- MixConsole 286

Kanäle

- Verknüpfen 289

Kanaleinstellungen 313

- Channel Strip 317
- Equalizer 320
- Kanal-Inserts 316
- Kanal-Sends 321
- Kanalzug 318, 319
- Kanalzug-Bereich 322
- Kopieren 297

Kanallatenzen

- MixConsole 312

Kanalzug-Bereich (MixConsole) 291

Keine Event-Überlappungen 741

Key-Editor 563

- Controller-Anzeige 573
- Infozeile 571
- Inspector 571
- Notenanzeige 572
- Statusanzeige 570
- Untere Zone 51
- Werkzeugzeile 565

Keyboard-Fokus

- Für eine Zone aktivieren 58
- Zonen 58

Kleben

- Events 168

Konst. Amplit.

- Crossfades 254

Konst. Leistung

- Crossfades 254

Kontinuierliche Controller

- Controller-Anzeige 555
- Controller-Spur 559

Kurventyp für eingefügte Tempo-Events 657

L

Längenanpassung 751

Latenz

- MixConsole 312
- Optimieren 735
- VST System Link 692

Latenz bei MIDI-Thru-Bearbeitungen hinzufügen 756

Laufwerk-Datenbanken

- Aushängen in der MediaBay 472
- Einhängen in der MediaBay 472
- Entfernen aus der MediaBay 471
- Erstellen in der MediaBay 471

Lautheit

- Statistik 366

Lautstärke

- MixConsole 294

Legato 539

Legato-Modus - Nur zwischen ausgewählten Noten 744

Letzte Projekte 85

Limiter

- Kanalzug-Modul 305

Lineal

- Anzeigeformat 39
- Projekt-Fenster 39
- Zeitachse 546

Linealspur 126

- Spurbedienelemente 127

Linealspuren

- Spur hinzufügen (Dialog) 126

Linie-Werkzeug 575

- Event-Bearbeitung in der Controller-Anzeige 557
- Noten-Events einzeichnen 575

Link-Gruppe 289

- Q-Link 289

Linke Zone 42

- Inspector 43
- MixConsole 281

Linker Locator 194

- Einstellung 195

- Links komprimieren
 - Automations-Event-Editor [480](#)
 - Controller-Event-Editor [560](#)
 - Links neigen
 - Automations-Event-Editor [480](#)
 - Controller-Event-Editor [560](#)
 - Live transformieren
 - Akkordspur [629](#)
 - Locator-Bereichsdauer [195](#)
 - Locatoren [194](#)
 - Bereiche einstellen [195](#)
 - Lokale Wiedergabe mit [Leertaste] starten/stoppen [357](#), [757](#)
 - Loop füllen [171](#)
 - Loop wiederholen [539](#)
 - Loopen
 - Audio-Part-Editor [405](#)
 - Loops und Samples
 - In der MediaBay laden [467](#)
 - Löschen
 - Controller [542](#)
 - Doppelte Noten [542](#)
 - Kontinuierliche Controller-Daten [543](#)
 - MIDI-Controller [542](#)
- M**
- macOS
 - Anschlussaktivierung [26](#)
 - Anschlusszuweisung [26](#)
 - Main-Mix-Bus
 - Einrichten [26](#)
 - Mapping Offset [625](#)
 - Marker [269](#)
 - Attribute [272](#)
 - Cycle-Marker [269](#)
 - Einstellungen [272](#)
 - Exportieren [275](#)
 - Exportieren via MIDI [276](#)
 - IDs [273](#)
 - Importieren [275](#)
 - Positionsmarker [269](#)
 - Via MIDI importieren [276](#)
 - Marker-Fenster [270](#)
 - Funktionen [271](#)
 - Markerliste [271](#)
 - Markerspur [134](#), [274](#)
 - Inspector [134](#)
 - Spurbedienelemente [135](#)
 - Mausrad für Event-Lautstärke und Fades [742](#)
 - Max. Aufnahmezeit [226](#)
 - Max. MIDI-Feedback in ms [751](#)
 - Maximale Anzahl Backup-Dateien [750](#)
 - Maximale Anzahl Dateien in der Trefferliste [755](#)
 - MediaBay [441](#)
 - Anzeigen aktualisieren [457](#)
 - Attribut-Filter [466](#)
 - Attribute [466](#)
 - Bereiche anzeigen [455](#)
 - Bereiche ausblenden [455](#)
 - Datei-Browser [455](#)
 - Dateispeicherorte suchen [458](#)
 - Datentyp auswählen [459](#)
 - MediaBay (*Fortsetzung*)
 - Datentyp-Filter [459](#)
 - Einstellungen [472](#)
 - Favoriten hinzufügen [456](#)
 - Fenster [451](#)
 - Filter [466](#)
 - Filter zurücksetzen [467](#)
 - Im Explorer öffnen/Im Finder anzeigen [458](#)
 - Instrument-Presets [493](#)
 - Laufwerk-Datenbanken [470–472](#)
 - Mediendateien verwenden [467](#)
 - Medientypen [459](#)
 - Rating-Filter [460](#)
 - Scannen [455](#)
 - Textsuche [460](#), [461](#)
 - Treffer [457](#), [458](#), [462](#)
 - Trefferliste mischen [458](#)
 - Vorschau [462](#)
 - Werkzeugzeile [453](#)
 - MediaBay-Ergebnisse
 - Einrichten [457](#)
 - Mediendateien verwalten [458](#)
 - Mischen [458](#)
 - Zurücksetzen [462](#)
 - Medien-Rack
 - Bilder von VST-PlugIns hinzufügen [450](#), [451](#)
 - Datei-Browser [444](#), [448](#)
 - Favoriten [442](#), [448](#)
 - Favoriten hinzufügen [449](#), [450](#)
 - Rechte Zone [56](#), [57](#), [441–443](#)
 - Spur-Presets [449](#)
 - Start [441](#)
 - Treffer [443](#)
 - VST-Effekte [446](#), [449](#)
 - VST-Instrumente [445](#), [448](#)
 - Mediendateien verwalten
 - Pool [422](#)
 - Metadaten
 - Autorenname [751](#)
 - Firmenname [751](#)
 - Meter
 - Einstellungen [294](#)
 - Meter-Haltezeit [755](#)
 - Meterfarben [294](#)
 - Metronom [200](#), [201](#), [203](#)
 - Einstellungen-Fenster [200](#)
 - Metronomeinstellungen [200](#)
 - Allgemeines [201](#)
 - Click-Sounds [203](#)
 - MIDI
 - Noten löschen [550](#)
 - MIDI - Mischen-Optionen [537](#)
 - MIDI in Loop mischen [536](#), [537](#)
 - MIDI-Anschlagstärke
 - Bearbeiten [541](#)
 - MIDI-Anschluss-Einstellungen [220](#)
 - MIDI-Anschlüsse
 - Einrichten [21](#)
 - MIDI-Aufnahme
 - Aufnahmemodus [224](#)
 - Instrumente und Kanäle [220](#)
 - Kanal und Ausgang [221](#)
 - Kontinuierliche Meldungen [223](#)

- MIDI-Aufnahme (*Fortsetzung*)
 - MIDI-Anschlüsse benennen [220](#)
 - MIDI-Eingangseinstellung [221](#)
 - Noten [223](#)
 - Programmwechselbefehle [223](#)
 - Rückwirkende Aufnahme [225](#)
 - Sound-Auswahl [221](#)
 - SysEx-Befehle [224](#)
 - Verschiedene Arten von Befehlen [223](#)
 - Vorbereitung [220](#)
 - Wiederherstellen von Aufnahmen [225](#)
 - Zurücksetzen [224](#)
 - MIDI-Aufnahmebereich in ms [756](#)
 - MIDI-Aufnahmemodus [224](#)
 - MIDI-Aufnahmen
 - In MIDI-Datei exportieren [618](#)
 - MIDI-Clock
 - Synchronisation [682](#)
 - MIDI-Darstellungsauflösung [751](#)
 - MIDI-Dateien [139](#), [234](#)
 - Vorschau in der MediaBay [463](#)
 - MIDI-Editoren
 - Ausschneiden und Einfügen [547](#)
 - MIDI-Eingabe
 - Akkord-Editor [622](#)
 - MIDI-Eingänge
 - Einrichten [221](#)
 - MIDI-Events [157](#)
 - MIDI-Export-Optionen [752](#)
 - MIDI-Filter [754](#)
 - MIDI-Geräte
 - Auswählen von Patches [533](#)
 - Bearbeiten von Patches [534](#)
 - Geräte-Verwaltung [529](#)
 - Installieren [533](#)
 - Neu für Programmwechselbefehle [534](#)
 - MIDI-Kanäle
 - Trennen für Sounds in einer Drum-Map [616](#)
 - MIDI-Latenz-Modus [751](#)
 - MIDI-Lautstärke
 - MIDI-Spurparameter [522](#)
 - MIDI-Loops
 - Vorschau in der MediaBay [463](#)
 - MIDI-Noten
 - Transponieren (Funktion) [535](#)
 - MIDI-Notennummern [615](#)
 - MIDI-Optionen beim Importieren [752](#), [753](#)
 - MIDI-Pan
 - MIDI-Spurparameter [522](#)
 - MIDI-Parameter [522](#)
 - Bereich [525](#)
 - Hermod-Stimmung [525](#), [526](#)
 - Zufallsvariationen [524](#)
 - MIDI-Parameter festsetzen [527](#)
 - MIDI-Part-Daten
 - Automation [475](#)
 - MIDI-Parts
 - Arbeiten mit mehreren [552](#)
 - Effekte [546](#)
 - Erzeugen [159](#)
 - Spur-Loop [553](#)
 - MIDI-Parts auf Taktgrenzen vergrößern [756](#)
 - MIDI-Schnittstelle
 - Anschließen [20](#)
 - MIDI-Spur beim Laden von VSTis erzeugen [761](#)
 - MIDI-Spur-Verzögerung
 - MIDI-Spurparameter [522](#)
 - MIDI-Spuren [110](#)
 - Inspector [111](#)
 - MIDI-Parameter festsetzen [527](#)
 - Spur hinzufügen (Dialog) [110](#)
 - Spurbedienelemente [114](#)
 - MIDI-Spurparameter [522](#)
 - MIDI-Thru aktiv [751](#)
 - Mithören [215](#)
 - MIDI-Thru bei Aufnahmebereitschaft erlauben [756](#)
 - Mithören [20](#), [213](#)
 - Direktes Mithören über ASIO [214](#)
 - Extern [214](#)
 - MIDI [215](#)
 - Über Cubase [213](#)
 - MixConsole [277](#)
 - Effektketten-Presets [302](#)
 - EQ-Presets [304](#)
 - Inspector [281](#)
 - Kanal-Racks [288](#)
 - Kanalarten [286](#)
 - Kanalzug-Bereich [291](#)
 - Lautstärke einstellen [294](#)
 - Linke Zone [281](#)
 - Notizen [312](#)
 - Öffnen [277](#)
 - Panoramaeinstellungen [292](#)
 - Pegel-Meter [295](#)
 - Pre-Rack [300](#)
 - Racks [297](#)
 - Sichtbarkeit [281](#)
 - Solo [293](#)
 - Solo ablehnen [293](#)
 - Strip-Presets [311](#)
 - Stummschalten [293](#)
 - Untere Zone [50](#)
 - Verknüpfen von Kanälen [289](#)
 - Werkzeugzeile [282](#)
 - MixConsole im Projekt-Fenster [50](#)
 - Modus für automatische Spurfarbe [749](#)
 - Modus für hohe Scrub-Qualität [758](#)
 - MP3-Dateien
 - Exportieren [675](#)
 - Importieren [230](#)
 - MPEG-Dateien
 - Importieren [230](#)
 - Multi-Prozessor-Modus [736](#)
 - Multispur-Presets laden [151](#)
 - Musik-Modus [396](#)
- ## N
- N-Tolen
 - Quantisieren [243](#)
 - Neue Audio-Clips automatisch erzeugen
 - Pool [439](#)
 - Neuen Pool-Aufnahmeordner angeben
 - Pool [436](#)

Nicht gefundene Anschlüsse
 neu zuweisen [85](#)

Nicht genutzte Spuren entfernen [141](#)

Normalisieren
 Direkte Offline-Bearbeitung [353](#)
 Spitzenpegel [353](#)

Notation
 Drucken [596](#)

Noten löschen
 Dialog [550](#)

Noten-Editor [582](#)
 Anzeigen [588](#)
 Infozeile [587](#)
 Notensystemeinstellungen [589](#)
 Statusanzeige [587](#)
 Untere Zone [51](#)
 Werkzeugzeile [584](#)

Noten-Events
 Anschlagstärkewerte einstellen [552](#)
 Ausschließen von der Wiedergabe [549](#)
 Auswählen [548](#)
 Bearbeiten [551](#)
 Bearbeiten über MIDI [581](#)
 Duplizieren [551](#), [593](#)
 Einfärben [547](#)
 Einstellen mit Raster [551](#)
 Einzeichnen mit dem Linie-Werkzeug [575](#)
 Einzeichnen mit dem Stift-Werkzeug [574](#)
 Erzeugen im Noten-Editor [592](#)
 Größe anpassen [576](#)
 In der Controller-Anzeige hinzufügen [556](#)
 Kleben [578](#), [594](#)
 Löschen [550](#)
 Stummschalten [549](#)
 Transponieren [576](#)
 Trennen [577](#), [594](#)
 Trimmen [550](#)
 Verschieben [576](#)
 Werte einstellen [592](#)
 Wiederholen [551](#)

Notenanzeige [589](#)
 Enharmonische Verwechslung [594](#)
 Key-Editor [572](#)
 Schlagzeug-Editor [607](#)

Notenhäse
 Umkehren der Richtung [594](#)

Notenlängen
 Ändern [594](#)

Notenschrift
 Einstellung [595](#), [596](#)

Notentext
 Bearbeiten [595](#)
 Hinzufügen [595](#)

Notenwerte
 Einstellung [592](#)

Notizen
 MixConsole [312](#)

Nulldurchgänge finden [63](#)

O

Ogg-Vorbis-Dateien
 Exportieren [678](#)
 Importieren [230](#)

Optionen für Vorlauf-/Rücklaufgeschwindigkeit [757](#)

Ordner nur scannen, wenn MediaBay geöffnet ist [755](#)

Ordner-Parts [159](#)

Ordnerspuren [127](#)
 Anzeigen von Events [147](#)
 Event-Anzeige verändern [147](#)
 Inspector [128](#)
 Spur hinzufügen (Dialog) [128](#)
 Spurbedienelemente [129](#)

P

Panoramaeinstellungen
 Bypass [293](#)
 MixConsole [292](#)

Parametergerade
 Automation [475](#)

Parts [154](#), [158](#)
 Bearbeiten [159](#)
 Inhalt verschieben [171](#)
 Ordner [159](#)

Parts erhalten die Namen der Spuren [741](#)

Patch-Bänke [529](#)

Pattern
 Akkord-Pads [646](#)

Pedale
 Zu Notenlängen [541](#)

Pegel-Meter (MixConsole) [295](#)

Pfeil-Nach-Oben/Unten-Tasten nur zur Auswahl von Spuren verwenden [741](#)

Phase
 MixConsole [301](#)

Phase invertieren
 Direkte Offline-Bearbeitung [353](#)
 Infozeile [171](#)
 MixConsole [301](#)

Piano-Voicings [625](#)

PlugIn-Editoren "Immer im Vordergrund" [761](#)

PlugIn-Informationen [344](#)
 Exportieren [345](#)
 Systemkomponenten verwalten [345](#)

PlugIn-Latenz
 MixConsole [312](#)

PlugIn-Programmauswahl und Spurauswahl synchronisieren [761](#)

PlugIn-Verarbeitung
 Aussetzen [325](#)

PlugIn-Verzögerungsausgleich [325](#)

Poly-Pressure-Events [560](#)

Polyphonie
 Begrenzen [543](#)

Pool
 Audiomaterial bearbeiten [437](#)
 Clip bearbeiten [434](#)
 Clips und Regionen umbenennen [427](#)
 Dateien in Unterordnern verwalten [437](#)
 Dialog Nicht gefundene Dateien suchen [432](#)
 Große Sound-Datenbanken verwalten [431](#)

- Pool (*Fortsetzung*)
 - Mediendateien verwalten [422](#)
 - Neue Audio-Clips automatisch erzeugen [439](#)
 - Neuen Pool-Aufnahmeordner angeben [436](#)
 - Projektgröße reduzieren [438](#)
 - Referenzdatei [422](#)
 - Sampler-Spuren [422](#)
 - Tastaturbefehle [433](#)
 - Verschiedene Bearbeitungsmethoden anwenden [427](#)
 - Werkzeugzeile [425](#)
 - Position der Pegelanzeige (Optionen) [294](#)
 - Eingang [294](#)
 - Post-Fader [294](#)
 - Post-Panner [294](#)
 - Positionieren beim Klicken ins Leere [757](#)
 - Positionsmarker [269](#)
 - Post-Fader-Sends [335](#)
 - Postroll
 - Transportfeld [198](#)
 - Pre-Fader-Sends [335](#)
 - Pre-Send stummschalten, wenn Stummschalten eingeschaltet [759](#)
 - Preroll
 - Transportfeld [198](#)
 - Preset-Browser
 - Effekte [340](#)
 - Presets
 - Vorhören mit dem Modus Wiedergabesequenz aufnehmen [465](#)
 - Vorhören mit Hilfe einer MIDI-Datei [465](#)
 - Vorhören über die Computertastatur [465](#)
 - Vorhören über MIDI-Eingabe [464](#)
 - Vorschau in der MediaBay [464](#), [465](#)
 - Primäres Zeitformat
 - Auswählen [198](#)
 - Programmeinstellungen
 - Deaktivieren [734](#)
 - Dialog [739](#)
 - Farben [759](#)
 - Nur ausgewählte Programmeinstellungen speichern [740](#)
 - Presets speichern [740](#)
 - Programmeinstellungen teilweise speichern [740](#)
 - Projekt aktivieren [85](#)
 - Projekt-Assistent [77](#)
 - Projekt-Fenster
 - Bearbeitungsschritte [32](#)
 - Event-Anzeige [39](#)
 - Infozeile [41](#)
 - Inspector [43](#)
 - Keyboard-Fokus [58](#)
 - Lineal [39](#)
 - Linke Zone [42](#)
 - Nulldurchgänge finden [63](#)
 - Projekt-Zone [31](#)
 - Raster [62](#)
 - Rechte Zone [53](#)
 - Spurliste [38](#)
 - Statusanzeige [40](#)
 - Transport-Einblendfenster [192](#)
 - Transportzeile [42](#), [187](#)
 - Übersicht [30](#)
 - Projekt-Fenster (*Fortsetzung*)
 - Übersichtsanzeige [42](#)
 - Untere Zone [48–51](#)
 - Werkzeugkasten [37](#)
 - Werkzeugzeile [32](#)
 - Zonen ein-/ausblenden [31](#)
 - Zoom-Presets [61](#)
 - Zoom-Untermenü [60](#)
 - Zoomen [59](#)
 - Projekt-Synchronisationseinstellungen [683](#)
 - Quellen [684](#)
 - Ziele [687](#)
 - Projekt-Zone [31](#)
 - Event-Anzeige [39](#)
 - Lineal [39](#)
 - Spurliste [38](#)
 - Werkzeugzeile [32](#)
 - Projekte
 - Aktivieren [85](#)
 - Einrichten [81](#)
 - Hub [75](#)
 - Letzte öffnen [85](#)
 - Letzte Version [86](#)
 - Neue erzeugen [75](#), [77](#)
 - Nicht gefundene Anschlüsse [85](#)
 - Öffnen [84](#)
 - Projekt-Assistent [77](#)
 - Projektdateien [77](#)
 - Sicherung [87](#)
 - Speichern [85](#)
 - Speicherort [87](#)
 - Vorbereiten der Archivierung [87](#)
 - Vorlagen [78](#)
 - Vorlagen speichern [79](#)
 - Vorlagen-Dateien [78](#)
 - Projekteinstellungen-Dialog [81](#)
 - Projektfarben-Einstellungen
 - Farbpalette [71](#)
 - Optionen [73](#)
 - Presets [72](#)
 - Projektfarben-Einstellungen-Dialog [71–73](#)
 - Projektgröße reduzieren
 - Pool [438](#)
 - Projektvorlagen [78](#)
 - Puffer
 - Einstellungen [736](#)
 - Punch-In [199](#)
 - Bei Stop [756](#)
 - Punch-In/Out
 - Aufnahmemodi [212](#)
 - Punch-Out [199](#), [211](#)
 - Nach automatischem anhalten [756](#)
 - Punch-Punkte [199](#)
 - Punch-Punkte und Locatoren verknüpfen [199](#)
- Q**
- Q-Link [289](#)
 - Quantisieren [238](#)
 - Event-Anfänge (MIDI) [325](#)
 - Groove-Presets [242](#)
 - N-Tolen [243](#)
 - Q-Bereich [243](#)

Quantisieren (*Fortsetzung*)
 Swing 243
 Ursprung (Quantisierung) 245
 Vorquantisierung 245
 Quantisierungsfeld 241
 Groove-Quantisierung 245
 Rasterquantisierung 243
 Quantisierungswert 592
 Quick Controls 521

R

Rack-Einstellungen 288
 Kopieren 297
 Racks
 MixConsole 297
 RAM
 Aufnehmen 216
 Raster 62
 Sample-Editor 383
 Raster-Intensität verstärken 746
 Rastermodus
 Projekt-Fenster 63
 Rasterpunkt
 Einstellung 63
 Rasterpunkt zum Positionszeiger 63
 Rastertyp
 Projekt-Fenster 64
 Re-Record
 Aktivieren 212
 Aufnahmemodi 212
 Rechte Zone 53
 Medien-Rack 56, 57, 441, 444–446
 VSTi-Rack 54, 55
 Rechter Locator 194
 Setzen 195
 Rechts komprimieren
 Automations-Event-Editor 480
 Controller-Event-Editor 560
 Rechts neigen
 Automations-Event-Editor 480
 Controller-Event-Editor 560
 ReCycle-Dateien 234
 Referenzdatei
 Pool 422
 Regionen
 Event oder Auswahl als Region 157
 Events aus Regionen 157
 Mit »Stille suchen« erzeugen 364
 Umbenennen 427
 Regionen/Hitpoints aller Offline-Bearbeitungen entfernen 742
 Registerkarten
 Anzeigen/Ausblenden 46
 Relativ zum Positionszeiger einfügen 168
 Remote Control Editor 515
 Layout 519
 Parameterzuweisung 519
 Steuerungseinstellungen 517
 Werkzeugzeile 517
 Resample
 Direkte Offline-Bearbeitung 354

ReWire 708
 Anwendungen aktivieren 708
 Einstellungen 708
 Kanäle 711
 Kanäle aktivieren 710
 MIDI-Daten weiterleiten 712
 REX-Dateien 234
 Routing
 Ausgangsbusse 299
 Durch Insert-Effekte 327
 Eingangsbusse 299
 Gruppenkanäle 299
 MixConsole 298
 Rückgängig machen
 Anzahl Aktionen, die rückgängig gemacht werden können 67, 750
 Audiomaterial aufnehmen 218
 Bearbeitungsschritte 66
 Offline-Bearbeitung 350
 Projekt-Fenster 32
 Zoom-Bearbeitungsvorgänge 378
 Rückwirkende Aufnahme 756
 MIDI 225

S

Sample-Bearbeitung
 Sampler Control 418
 Sample-Editor 368, 376–378
 Infozeile 374
 Inspector 375
 Lineal 376
 Mehrere Wellenformen anzeigen 376
 Raster 383
 Regionen 381
 Übersichtsanzeige 375
 Untere Zone 51
 Werkzeugzeile 370
 Zoom-Bearbeitungsvorgänge rückgängig machen 378
 Sampler Control 408
 Amp-Bereich 415
 AudioWarp-Bereich 413
 Filter-Bereich 414
 Grundton 419
 Hüllkurven-Editor 415
 Keyboard-Bereich 418
 Klangparameter-Bereich 413
 Pitch-Bereich 414
 Sample-Bearbeitung 418
 Samples in VST-Instrumente übertragen 420
 Samples wiedergeben 419
 Untere Zone 50
 Wellenformanzeige 412
 Werkzeugzeile 409
 Sampler-Spuren 105
 Audio-Samples laden 407
 Erzeugen 408
 Inspector 106
 MIDI-Parts laden 407
 Pool 422
 Sampler Control 407
 Samples in Instrumente übertragen 421

- Sampler-Spuren (*Fortsetzung*)
 - Spur hinzufügen (Dialog) 105
 - Spurbedienelemente 109
- Samplerate
 - Externe Clock-Signale 18
- Saturation
 - Kanalzug-Modul 305
- Scannen
 - MediaBay 455
- Schlagzeug-Editor 597
 - Controller-Anzeige 607
 - Infozeile 605
 - Notenanzeige 607
 - Statusanzeige 605
 - Untere Zone 51
 - Werkzeugzeile 599
- Schlagzeug-Editor verwenden, wenn Drum-Map zugewiesen ist 746
- Schlagzeug-Sichtbarkeits-Agenten 599, 609
- Schlagzeugklang 608
 - Einstellungen 608
 - Notenlänge ändern 611
 - Sichtbarkeit 609
- Schlagzeugklänge
 - Einstellungen 615
- Schnelles Zoomen 741
- Schrittweise Aufnahme 581
- Scrub-Lautstärke 758
- Scrubben
 - Scrubben-Werkzeug 160
- Scrubben-Werkzeug 161
- Seitenverhältnis
 - Video-Player-Fenster 705
- Send-Effekte 324, 332
 - Effektkanalspuren hinzufügen 333
 - Effektkanalspuren zu ausgewählten Kanälen hinzufügen 333
 - Pegel einstellen 336
- Send-Pegel 759
- Sends
 - MixConsole 311
- Sichtbarkeit
 - MixConsole 281
- Skalen anzeigen 624
- Skalen Automatisch 624
- Skalen-Events 624
 - Akkordspur folgen 631
 - Ändern 624
 - Anzeigen 624
 - Hinzufügen 624
 - Skalen Automatisch 624
 - Wiedergabe 624
- Slices 386
 - Lücken schließen 391
 - Überlappungen löschen 391
- Solo
 - MixConsole 293
- Solo ablehnen
 - MixConsole 293
- Solo aktivieren, wenn Spur ausgewählt 745
- Sondertasten 729
- Spektralanalyse 365
 - Audio-Funktionen 365
 - Pegelwerte vergleichen 366
- Spiegeln
 - MIDI 544
- Spitzenpegel-Haltezeit für Meter 755
- Spitzenpegel-Optionen 294
 - Spitzenwerte halten 294
 - Unbeschränkt halten 294
- Sprache (Programmeinstellungen) 750
- Spur aktivieren 146
- Spur deaktivieren 146
- Spur für das Vorhören auswählen 623
- Spur hinzufügen (Dialog)
 - Audiospuren 93
 - Effektkanalspuren 116
 - Gruppenkanalspuren 121
 - Instrumentenspuren 100
 - Linealspuren 126
 - MIDI-Spuren 110
 - Ordnerspuren 128
 - Sampler-Spuren 105
- Spur-Inspector
 - Öffnen 44
- Spur-Loop
 - Audio-Part-Editor 405
 - MIDI 553
- Spur-Preset speichern 149, 152
- Spur-Presets 148
 - Anwenden 148, 149
 - Audio 148
 - erstellen 152
 - Erzeugen 149
 - In der MediaBay laden 468
 - Instrument 150
 - Laden 152
 - MIDI 149
 - Multispur 151
 - Sound extrahieren 151
 - Vorschau in der MediaBay 464
 - VST-Presets 150
- Spur-Zoom 144
- Spurauswahl durch Klicken auf Hintergrund 741
- Spurauswahl folgt Event-Auswahl 741
- Spurautomationsdaten
 - Automation 475
- Spurbedienelemente 91
- Spurbedienelemente einfärben 749
- Spurdaten mit Akkordspur synchronisieren
 - Akkordspur folgen 631
- Spuren 90
 - Akkord 132
 - Andere Spuren 137
 - Anpassen der Spurbedienelemente 91
 - Audio 93
 - Audiospuren deaktivieren 146
 - Auswahl aufheben 146
 - Auswählen 145
 - Duplizieren 146
 - Effektkanal 116
 - Einfärben 68, 142
 - Entfernen 141
 - Gruppe 120

Spuren (*Fortsetzung*)
 Hinzufügen [137](#), [138](#)
 Instrument [100](#)
 Lineal [126](#)
 Marker [134](#)
 MIDI [110](#)
 Ordner [127](#)
 Sampler [105](#)
 Spur hinzufügen (Dialog) [137](#)
 Spur-Presets verwenden [137](#)
 Umbenennen [141](#)
 Verschieben [141](#)
 Video [135](#)
 Spuren zoomen [144](#)
 Spurfarbe
 Zurücksetzen [69](#)
 Spurhöhe [144](#)
 Spurliste [38](#)
 Teilen [38](#)
 Spurnamen ab dieser Spurhöhe anzeigen [746](#)
 Standard Compressor
 Detailansicht [318](#)
 Modul bearbeiten [318](#)
 Standard-Algorithmus [359](#)
 Standard-MIDI-Editor [746](#)
 Stationärer Positionszeiger [757](#)
 Statusanzeige
 Noten-Editor [587](#)
 Projekt-Fenster [40](#)
 Stereo-Modifikation
 Direkte Offline-Bearbeitung [355](#)
 Stift-Werkzeug
 Noten-Events einzeichnen [574](#)
 Stille
 Direkte Offline-Bearbeitung [355](#)
 Einfügen [177](#)
 Entfernen [364](#)
 Suchen [361](#)
 Stille suchen
 Audio-Funktionen [361](#)
 Strip-Presets [311](#)
 In der MediaBay laden [470](#)
 Studio-Einstellungen
 Dialog [12](#)
 Stummgeschaltete Noten in Editoren ausblenden [743](#)
 Stummgeschaltetes Audio wie gelöscht behandelt [742](#)
 Stummschalten
 MixConsole [293](#)
 Stummschalten von Events [172](#)
 Swing
 Quantisieren [243](#)
 Synchronisation [680](#)
 Audio-Clock [682](#)
 Einstellungen-Dialog [683](#)
 Externe Synchronisation [688](#)
 Geschwindigkeitsreferenzen [682](#)
 MIDI-Clock [682](#)
 Timecode [681](#)
 Systemauslastung
 Aspekte [735](#)
 Audioleistung [736](#)
 Optimieren [735](#)

T

Taktart-Events
 Einrichten [664](#)
 Hinzufügen [664](#)
 Tastatur-Navigation
 MixConsole [323](#)
 Tastaturbefehle [713](#)
 Ändern [715](#)
 Dialog [713](#)
 Entfernen [716](#)
 Importieren [716](#)
 Laden [716](#)
 Speichern [716](#)
 Standard [717](#)
 Suchen [715](#)
 Zurücksetzen [717](#)
 Tempo
 Definition aus Tempospur übernehmen [663](#)
 Tempo errechnen [661](#)–[663](#)
 Tempo vorgeben [662](#)
 Tempo-Editor
 Werkzeugzeile [657](#)
 Tempo-Events
 Bearbeiten [660](#)
 Tempo-Modi
 Festes Tempo [656](#)
 Tempospur [656](#)
 Tempospur [656](#)
 Aktivieren [657](#)
 Editor [656](#)
 Modus [656](#)
 Tempoänderungen [659](#)
 Tempospur aktivieren [657](#)
 Thumbnails [703](#)
 Thumbnail-Cache-Dateien [703](#)
 Time-Stretch
 Algorithmen [359](#)
 Direkte Offline-Bearbeitung [355](#)
 Einschränkungen [360](#)
 Timecode
 Standards [681](#)
 Synchronisation [681](#)
 Timecode-Subframes
 Anzeigen [757](#)
 Tipps
 Anzeigen [750](#)
 Tonhöhe
 von Akkorden bearbeiten [578](#)
 Tonhöhen-Notation [747](#)
 Transformer
 Kanalzug-Modul [305](#)
 Transponieren
 MIDI-Funktion [535](#)
 Transport
 Bereiche [187](#)
 Übersicht [187](#)
 Transport-Einblendfenster [192](#)
 Transport-Menü
 Funktionen [182](#)
 Transport-Zone
 Projekt-Fenster [42](#)

- Transportfeld 178
 - Anzeigeformat 197
 - Bereiche 178
 - Postroll 198
 - Preroll 198
 - Übersicht 178
- Transportzeile 187
- Trennen
 - Events 167
 - In gleich lange Events 168
 - Nach Bereichen 177
- Trennlinie
 - Werkzeugzeile im Projekt-Fenster 37
- Trim-Werkzeug
 - Ändern der Event-Längen 577
- Tube Compressor
 - Detailansicht 319
 - Modul bearbeiten 319

- U**
- Überlappendes Audiomaterial 147
- Überlappung bei Legato 744
- Überlappungen
 - Anzeigen 746
- Überlappungen löschen
 - Poly (MIDI) 541
 - Poly (Mono) 541
- Übersichtsanzeige
 - Projekt-Fenster 42
- Um absoluten Mittelpunkt skalieren
 - Automations-Event-Editor 480
 - Controller-Event-Editor 560
- Um relativen Mittelpunkt skalieren
 - Automations-Event-Editor 480
 - Controller-Event-Editor 560
- Umbenennen
 - Clips 427
 - Events 164
 - Regionen 427
 - Spuren 141
- Umkehren
 - Audio 355
 - Direkte Offline-Bearbeitung 355
 - MIDI 544
- Umrechnen
 - Arranger-Spur 263, 265
- Unbekannte Dateitypen scannen 755
- Untere Zone 48
 - Akkord-Pads 49
 - Editor 51
 - Einen MIDI-Editor auswählen 52
 - Einrichten 49
 - MixConsole 50
 - Sampler Control 50
- Unterspuren
 - Audio-Part-Editor 403

- V**
- Vergrößern/Verkleinern der Darstellung (Zoom)
 - Cycle-Marker 270
- Verhalten von Drehreglern 743
- Verhalten von Schiebereglern 743
- Verschieben
 - Events 162
- Verschieben von Spuren 141
- Vertikal skalieren
 - Automations-Event-Editor 480
 - Controller-Event-Editor 560
- Vertikal verschieben
 - Automations-Event-Editor 480
 - Controller-Event-Editor 560
- Vertikal zoomen 377
- Vertikaler Zoom
 - Sample-Editor 377
- Verzögerung beim Bewegen von Objekten 741
- Verzögerungsausgleich
 - Einschränken 496
 - Schwellenwert für Recording 759
- Verzögerungsausgleich einschränken 496
- Video
 - Audio extrahieren 706
 - Ausgabegeräte 701
 - Bearbeiten 706
 - Codecs 701
 - Formate 700
 - Importieren 702
 - Scrubben 706
 - Studio-Einstellungen 704
 - Thumbnails 703
 - Wiedergabe 704
- Video-Player-Fenster 705
 - Fenstergröße einstellen 705
 - Seitenverhältnis 705
- Videospur 135
 - Inspector 136
 - Spurbedienelemente 136
- Vintage Compressor
 - Detailansicht 319
 - Modul bearbeiten 319
- Virtuelle Kopien
 - Erzeugen 171
 - In eigenständige Kopie umwandeln 171
- Virtuelles Keyboard 207
 - Anschlagstärke der Noten 208
 - Computertastatur 208
 - Klavatur 208
 - MIDI-Material aufnehmen 207
 - Modulation 208
 - Oktavbereich verschieben 208
 - Optionen 208
 - Pitchbend 208
- Voicings 625
 - Bereich 625
 - Library-Untergruppe 625
 - Oktavbereich verschieben 625
 - Parameter einstellen 625
 - Piano 625
 - Voicings Automatisch 625
 - Vorgaben 625
- Voicings Automatisch 625
- Voraufnahmezeit
 - Audioaufnahme 219
- Vorlagen 78
 - Umbenennen 80

VST

- Ausgangsanschlüsse [19](#)
- Eingangsanschlüsse [19](#)
- VST2 [325](#)
- VST3 [325](#)
- VST Quick Controls
 - Verbinden mit Fernbedienungsgeräten (Controllern) [499](#)
- VST System Link [689](#)
 - Aktivieren [694](#)
 - Arbeiten im Netzwerk [695](#)
 - Einrichten der Synchronisation [691](#)
 - Latenz [692](#)
 - Verbindungen [691](#)
- VST-3-PlugIn-Verarbeitung aussetzen, wenn keine Audiosignale anliegen [761](#)
- VST-Audiosystem [14](#)
- VST-Effektauswahl [331](#)
- VST-Instrumente
 - Einfrieren [495](#)
 - Einrichten [485](#)
 - Presets [492](#)
 - Presets speichern [492](#)
- VST-Instrumente übernehmen globale Read- und Write-Einstellungen [759](#)
- VST-Instrumentenauswahl [488](#)
- VST-PlugIn-Bilder
 - Hinzufügen [450](#), [451](#)
- VST-PlugIn-Kollektion
 - Hinzufügen [503](#)
- VST-PlugIn-Manager [500](#)
 - Fenster [501](#)
 - Kollektionen [501](#)
- VST-PlugIns
 - Anzeigen [504](#)
 - Ausblenden [504](#)
 - Blacklist [505](#)
 - Installieren [500](#)
 - Kollektionen hinzufügen [503](#)
 - Reaktivieren [505](#)
 - Verwalten [500](#)
- VST-Presets
 - Laden [152](#)
 - Vorschau in der MediaBay [464](#)
- VST3
 - PlugIn-Verarbeitung aussetzen [494](#)
- VSTi-Rack
 - Rechte Zone [54](#), [55](#)

W

- Während der Aufnahme Audio-Images erzeugen [756](#)
- Warnmeldung bei Audio-Aussetzern [759](#)
- Warnmeldung vor dem Entfernen geänderter Effekte [761](#)
- Wave-64-Dateien
 - Exportieren [678](#)
- Wave-Dateien
 - Exportieren [673](#)
- Wellenformanzeige [376](#)
 - Sample-Editor [376](#)
- Wellenformen
 - Anzeigen [747](#)

- Wellenformen interpolieren [747](#)
- Wenn Audiodatei importiert wird [742](#)
- Wenn aufgenommene Wave-Dateien 4 GB überschreiten [756](#)
- Wenn Effekte mehrfach verwendete Clips betreffen [742](#)
- Werkzeug-Sondertasten [729](#), [745](#)
- Werkzeugkasten
 - Projekt-Fenster [37](#)
- Werkzeugkasten mit Rechtsklick [745](#)
- Werkzeugzeile
 - Noten-Editor [584](#)
 - Pool [425](#)
 - Projekt-Fenster [32](#)
- Werkzeugzeilen-Trennlinie
 - Projekt-Fenster [37](#)
- Wertefeld-/Zeiteingabefeld-Modus [743](#)
- Wiedergabe
 - Akustisches Feedback deaktivieren [743](#)
 - Audio-Events [160](#)
 - Audio-Parts [160](#)
 - Mit Tastaturbefehlen [433](#)
 - Noten-Events ausschließen [549](#)
- Wiedergabe beim Vor-/Zurückspulen unterbrechen [757](#)
- Wiederherstellen von Aufnahmen
 - Audio [219](#)
 - MIDI [225](#)
- Windows-Media-Audio-Dateien
 - Exportieren [675](#)
 - Importieren [230](#)
- Word-Clock
 - Synchronisation [682](#)

Z

- Zeitachse
 - Lineal [546](#)
- Zeitanzeige [197](#)
- Zeitanzeige-Fenster [193](#)
- Zeitformat [198](#)
- Zerschneidefunktion teilt MIDI-Controller [744](#)
- Zerschneidefunktion teilt MIDI-Noten [744](#)
- Zonen
 - Keyboard-Fokus [58](#)
 - Projekt-Zone [31](#)
 - Rechte Zone [53](#)
 - Untere Zone [48](#)
- Zoom
 - Audioinhalte [60](#)
 - Cycle-Marker [62](#)
 - Projekt-Fenster [59](#)
 - Raster an Zoom anpassen [59](#)
- Zoom-Funktion beim Positionieren in Zeitskala [757](#)
- Zoom-Presets
 - Projekt-Fenster [61](#)
- Zoom-Standardmodus – nur horizontaler Zoom [745](#)
- Zoom-Verlauf
 - Projekt-Fenster [62](#)
- Zur ausgewählten Spur scrollen [745](#)
- Zurücksetzen bei Stop [751](#)