

Manuale operativo

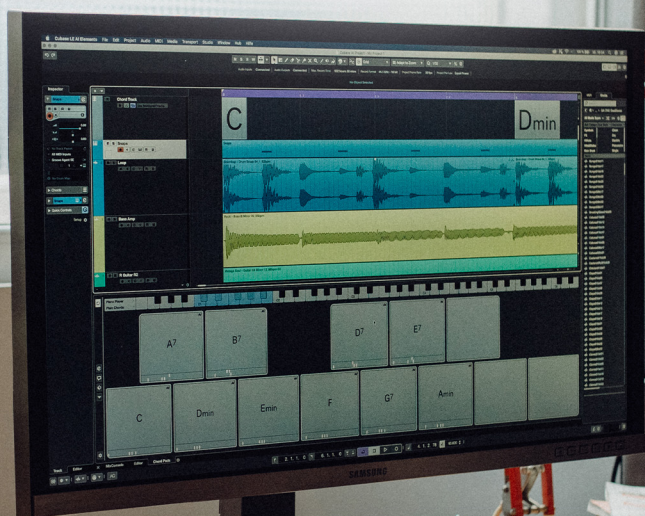

 **CUBASE LE 10.5**
Music Production Software

Cristina Bachmann, Heiko Bischoff, Lillie Harris, Christina Kaboth, Insa Mingers, Matthias Obrecht, Sabine Pfeifer, Benjamin Schütte, Marita Sladek

Il presente PDF offre un accesso facilitato per utenti portatori di handicap visivi. Si noti che a causa della complessità del documento e dell'elevato numero di immagini in esso presenti non è stato possibile includere delle descrizioni testuali delle stesse.

Le informazioni contenute in questo manuale sono soggette a variazioni senza preavviso e non rappresentano un obbligo da parte di Steinberg Media Technologies GmbH. Il software descritto in questo manuale è soggetto ad un Contratto di Licenza e non può essere copiato su altri supporti multimediali, tranne quelli specificamente consentiti dal Contratto di Licenza. Nessuna parte di questa pubblicazione può essere copiata, riprodotta o in altro modo trasmessa o registrata, per qualsiasi motivo, senza un consenso scritto da parte di Steinberg Media Technologies GmbH. I licenziatari registrati del prodotto descritto di seguito, hanno diritto a stampare una copia del presente documento per uso personale.

Tutti i nomi dei prodotti e delle case costruttrici sono marchi registrati (™ o ®) dei rispettivi proprietari. Per maggiori informazioni, visitare il sito web www.steinberg.net/trademarks.

© Steinberg Media Technologies GmbH, 2020.

Tutti i diritti riservati.

Cubase LE_10.5.20_it-IT_2020-05-26

Indice

7	Nuove funzionalità	92	Finestra di dialogo Configurazione dei controlli delle tracce
9	Introduzione	97	Finestra di dialogo Aggiungi una traccia
9	Documentazione indipendente dalla piattaforma	98	Tracce audio
9	Documenti in formato PDF e documentazione online	102	Tracce instrument
10	Convenzioni	105	Tracce MIDI
11	Comandi da tastiera	109	Tracce canale gruppo
12	Configurazione del sistema	112	Tracce canale FX
12	Finestra di dialogo Configurazione dello studio	115	Tracce righello
13	Configurazione delle apparecchiature audio	117	Tracce cartella
21	Configurazione delle apparecchiature MIDI	119	Più tracce
24	Sincronizzatori	124	Gestione delle tracce
25	Connessioni audio	124	Aggiunta delle tracce tramite la finestra di dialogo Aggiungi una traccia
25	Finestra Connessioni audio	124	Aggiunta delle tracce utilizzando i preset delle tracce
26	Rinomina degli ingressi e delle uscite delle periferiche hardware utilizzate	125	Aggiunta delle tracce mediante trascinamento dei file da MediaBay
27	Aggiunta dei bus di ingresso e uscita	125	Esportazione delle tracce MIDI come file MIDI standard
28	Preset per i bus di ingresso e di uscita	127	Rimozione delle tracce selezionate
29	Bus di monitoraggio	127	Rimozione delle tracce vuote
29	Configurazione dei bus	127	Spostare le tracce nell'elenco tracce
31	Finestra progetto	128	Rinomina delle tracce
32	Visualizzare/Nascondere le aree	128	Assegnazione automatica dei colori alle nuove tracce/ai nuovi canali
32	Area di progetto	128	Visualizzazione delle immagini delle tracce
44	Area sinistra	130	Impostare l'altezza delle tracce
49	Area inferiore	131	Selezione delle tracce
54	Area destra	132	Deselezionare le tracce
58	Focus della tastiera nella finestra progetto	132	Duplicare le tracce
59	Operazioni di zoom nella finestra progetto	132	Organizzare le tracce nelle tracce cartella
63	La funzione agganciamento	133	Gestione dell'audio sovrapposto
65	Cursore reticolo	133	Visualizzazione degli eventi nelle tracce cartella
66	Finestra di dialogo Storia delle modifiche	133	Modificare la visualizzazione degli eventi nelle tracce cartella
67	Gestione dei colori	134	Preset delle tracce
75	Gestione dei progetti	139	Parti ed eventi
75	Creazione di nuovi progetti	139	Eventi
75	Hub	143	Parti
77	Finestra di dialogo Assistente del progetto	144	Tecniche di editing per parti ed eventi
78	File di progetto	158	Operazioni di editing negli intervalli di selezione
78	File dei modelli	158	Definizione di un intervallo di selezione
81	Finestra di dialogo Configurazione del progetto	160	Modifica degli intervalli di selezione
84	Apertura dei file di progetto	163	Riproduzione e trasporto
85	Salvataggio dei file di progetto	163	Barra di trasporto
86	Ritornare all'ultima versione salvata	167	Menu Trasporto
87	Scegliere una posizione per il progetto	172	Barra di trasporto
87	Progetti indipendenti		
90	Tracce		
90	Finestra di dialogo Impostazioni dell'Inspector delle tracce		

-
- 178 Finestra a comparsa Trasporto
 - 178 Finestra Riquadro di visualizzazione del tempo
 - 179 Localizzatori sinistro e destro
 - 182 Impostazione del cursore di progetto
 - 183 Menu delle impostazioni di scorrimento automatico
 - 183 Formati del tempo
 - 184 Pre-roll e post-roll
 - 185 Punch-in e punch-out
 - 185 Click del metronomo
 - 190 La funzione Inseguì
 - 192 Tastiera su schermo**
 - 192 Registrazione MIDI per mezzo della tastiera su schermo
 - 193 Opzioni della tastiera su schermo
 - 194 Registrazione**
 - 194 Metodi di registrazione di base
 - 198 Monitoraggio
 - 200 Specifiche di registrazione audio
 - 205 Specifiche di registrazione MIDI
 - 214 Tempo di registrazione rimanente
 - 214 Blocco della registrazione
 - 215 Importazione di file audio e MIDI**
 - 215 Importazione dei file audio
 - 222 Importazione dei file MIDI
 - 225 Quantizzazione MIDI e audio**
 - 225 Funzioni di quantizzazione
 - 226 Quantizzazione dell'inizio degli eventi MIDI
 - 227 Quantizzazione della durata degli eventi MIDI
 - 227 Quantizzazione della fine degli eventi MIDI
 - 227 Quantizzazione dell'inizio degli eventi audio
 - 228 Pannello della quantizzazione
 - 235 Dissolvenze e dissolvenze incrociate**
 - 235 Dissolvenze basate sugli eventi
 - 239 Creazione di dissolvenze basate sulle clip
 - 240 Dissolvenze incrociate
 - 244 Dissolvenze e dissolvenze incrociate automatiche
 - 247 Marker**
 - 247 Marker di posizione
 - 247 Marker di ciclo
 - 248 Finestra Marker
 - 252 Tracce marker
 - 254 Importazione ed esportazione dei marker
 - 255 MixConsole**
 - 255 La MixConsole nell'area inferiore
 - 256 Finestra della MixConsole
 - 295 Effetti audio**
 - 295 Effetti in insert ed effetti in mandata
 - 297 Effetti in insert
 - 302 Selettore degli effetti VST
 - 303 Effetti in mandata
 - 307 Pannello di controllo degli effetti
 - 309 Preset degli effetti
 - 314 Finestra Informazioni sui componenti di sistema
 - 316 Processamento diretto offline**
 - 317 Flusso di lavoro del processamento diretto offline
 - 317 Finestra Processamento diretto offline
 - 321 Processi audio integrati
 - 327 Comandi da tastiera per il processamento diretto offline
 - 328 Gli algoritmi di modifica della durata**
 - 328 Standard
 - 329 Limitazioni
 - 330 Funzioni audio**
 - 330 Finestra di dialogo Individua silenzio
 - 333 Finestra dell'analisi spettrale
 - 335 Finestra delle statistiche
 - 337 Editor dei campioni**
 - 339 Barra degli strumenti dell'editor dei campioni
 - 343 Linea info
 - 344 Linea della vista d'insieme
 - 344 Inspector dell'Editor dei campioni
 - 345 Righello
 - 346 Riquadro di visualizzazione delle forme d'onda
 - 348 Operazioni di editing negli intervalli di selezione
 - 350 Elenco delle regioni
 - 352 Punto di agganciamento
 - 355 Hitpoint**
 - 355 Calcolo degli hitpoint
 - 358 Navigazione tra gli hitpoint nella finestra progetto
 - 359 Porzioni
 - 361 Creazione di una mappa della quantizzazione groove
 - 361 Creazione dei marker
 - 361 Creazione delle regioni
 - 362 Creazione degli eventi
 - 362 Creazione di note MIDI
 - 364 Adattamento dell'audio al tempo del progetto**
 - 364 Preset degli algoritmi
 - 364 Stirare/comprimere gli eventi audio in relazione al tempo del progetto
 - 365 Modalità musicale
 - 366 Editor delle parti audio**
 - 368 Barra degli strumenti dell'editor delle parti audio
 - 372 Linea info
 - 372 Righello
 - 372 Corsie
 - 373 Operazioni
 - 376 Pool**
 - 376 Finestra del Pool
 - 381 Lavorare con il Pool
 - 395 MediaBay e rack Media**
 - 395 Il rack Media nell'area destra
 - 406 Finestra MediaBay
 - 425 Lavorare con i database del volume
 - 428 Impostazioni di MediaBay
 - 429 Automazione**
 - 429 Registrare le azioni eseguite
 - 429 Curve di automazione
 - 430 Linea di valore statico
 - 430 Scrittura/Lettura dell'automazione
 - 430 Dati delle parti MIDI e automazione delle tracce

- 431 Scrittura dei dati di automazione
 433 Modificare gli eventi di automazione
 438 Tracce di automazione
- 440 VST Instrument**
 440 Pannello di controllo dei VST instrument
 442 Creazione delle tracce instrument
 443 Preset per i VST instrument
 445 Riproduzione dei VST Instrument
 446 Latenza
 447 Opzioni di importazione e di esportazione
- 450 Installazione e gestione dei plug-in VST**
 450 Plug-in e collezioni
 453 Aggiunta di nuove collezioni di plug-in
 454 Nascondere i plug-in
 455 Riattivazione dei plug-in dalla blocklist
- 456 Controllo in remoto di Cubase**
 456 Collegamento delle periferiche di controllo remoto
 456 Rimozione dell'ingresso dell'unità remota dall'impostazione 'All MIDI Inputs'
 457 Configurazione delle periferiche di controllo remoto
 459 Periferiche di controllo remoto e automazione
 459 Assegnazione dei comandi alle periferiche di controllo remoto
 460 Pagina Dispositivo generico
- 466 Parametri in tempo reale**
 466 Parametri delle tracce MIDI
 466 Parametri MIDI
 470 I valori di trasposizione e velocity nella linea info
- 471 Utilizzo delle periferiche MIDI**
 471 Messaggi program change e selezione banco
 472 Banchi di patch
 472 Gestione dei dispositivi MIDI
- 478 Funzioni MIDI**
 478 Finestra di dialogo Configurazione della trasposizione
 479 Fusione degli eventi MIDI in una nuova parte
 481 Finestra di dialogo Dissolvi la parte
 482 Ripetizione degli eventi MIDI dei loop della traccia indipendenti
 482 Estensione delle note MIDI
 483 Fissare la durata delle note MIDI
 483 Impostazione di un valore fisso per la velocity delle note MIDI
 484 Renderizzazione dei dati del pedale del sustain in valori di durata delle note
 484 Eliminazione delle sovrapposizioni
 485 Modifica delle velocity
 486 Eliminazione delle note doppie
 486 Eliminazione dei dati dei controller
 486 Eliminazione dei dati dei controller continui
 486 Limitazione del numero di voci polifoniche
 487 Riduzione dei dati dei controller
 487 Estrazione dell'automazione MIDI
 487 Inversione dell'ordine dei riproduzione degli eventi MIDI
 488 Inversione dell'ordine degli eventi MIDI selezionati
- 489 Gli Editor MIDI**
 489 Funzioni comuni negli editor MIDI
 496 Display dei controller
 510 Editor dei tasti
 520 Operazioni nell'Editor dei tasti
 526 Editor delle partiture
 533 Operazioni con l'Editor delle partiture
 541 Editor delle percussioni
 553 Operazioni nell'Editor delle percussioni
 556 Drum map
- 561 Funzioni per lavorare con gli accordi**
 561 Traccia accordi
 562 Eventi accordo
 566 Eventi scala
 567 Voicing
 570 Convertire gli eventi accordo in note MIDI
 571 Controllo della riproduzione MIDI utilizzando la traccia accordi
 575 Assegnazione di voci alle note
 575 Estrarre gli eventi accordo da materiale MIDI
 576 Registrare gli eventi accordo con una tastiera MIDI
- 578 Chord pad**
 578 Zona dei chord pad
 581 Menu funzioni
 582 Chord Assistant
 583 Assegnazione degli accordi
 586 Scambio delle assegnazioni degli accordi
 586 Copia delle assegnazioni degli accordi
 586 Riproduzione e registrazione degli accordi
 590 Configurazione dei musicisti
 594 Finestra di dialogo Configurazione dei chord pad
 599 Preset dei chord pad
 600 Creazione di eventi accordo dai chord pad
 600 Creazione di parti MIDI dai chord pad
- 601 Modifica del tempo e del tempo in chiave**
 601 Modalità di tempo del progetto
 601 Editor della traccia tempo
 604 Cambi di tempo per i progetti
 606 Impostare un tempo fisso per un progetto
 608 Calcolatore del tempo
 608 Finestra di dialogo Imposta la definizione in funzione del tempo
 609 Eventi di tempo in chiave
- 611 Esportazione di un mixdown audio**
 611 Finestra di dialogo Esporta mixdown audio
 616 Esecuzione di un mixdown verso dei file audio
 617 Formati dei file
- 625 Sincronizzazione**
 625 Master e slave
 626 Formati del timecode
 628 Sorgenti di clock
 628 Finestra di dialogo Configurazione della sincronizzazione del progetto
 633 Sincronizzazione esterna
- 634 VST System Link**
 634 Configurazione del sistema VST System Link
 639 Attivazione di VST System Link
 641 Esempi di applicazione

644	Video
644	Compatibilità dei file video
645	Frequenze dei fotogrammi
645	Periferiche di uscita video
646	Operazioni preliminari per la creazione di progetti video
648	Operazioni preliminari per la riproduzione del video
651	Video editing
651	Estrazione dell'audio dal video
653	ReWire
653	Introduzione
653	Abilitazione delle applicazioni ReWire
654	Avvio e uscita
655	Attivazione dei canali ReWire
656	Utilizzo dei controlli di trasporto e tempo
656	Gestione dei canali ReWire
657	Assegnazione dei dati MIDI via ReWire
657	Considerazioni e limitazioni
658	Comandi da tastiera
658	Finestra di dialogo Comandi da tastiera
660	Assegnazione dei comandi da tastiera
660	Ricerca dei comandi da tastiera
661	Rimozione dei comandi da tastiera
661	Salvataggio dei preset dei comandi da tastiera
661	Caricamento dei preset dei comandi da tastiera
661	Importazione delle configurazioni dei comandi da tastiera
662	Reinizializzazione dei comandi da tastiera
662	Comandi da tastiera predefiniti
673	Definizione dei tasti modificatori per gli strumenti di lavoro
675	Personalizzazione
675	Opzioni di configurazione
677	Finestra di dialogo Finestre
678	Posizione di salvataggio delle impostazioni
679	Finestra di dialogo Modalità provvisoria
681	Ottimizzazione
681	Ottimizzazione delle prestazioni audio
685	Preferenze
685	La finestra di dialogo Preferenze
686	Modifica
692	Editor
692	Riquadro di visualizzazione degli eventi
695	Generale
697	MIDI
700	MediaBay
701	Misurazione dei livelli audio
701	Registrazione
703	Trasporto
705	Interfaccia utente
706	VST
708	Video
709	Indice analitico

Nuove funzionalità

Cubase offre svariate nuove funzionalità. Di seguito viene riportato un elenco delle novità più rilevanti con i link alle rispettive descrizioni.

Nuove funzionalità nella versione 10.5.20

Rimozione di bus multipli

- È possibile adesso rimuovere più bus di ingresso e uscita contemporaneamente nella finestra **Connessioni audio**. Vedere [Rimozione dei bus](#).

Funzioni di processamento diretto offline potenziate

- La finestra **Processamento diretto offline** consente adesso di ripristinare le impostazioni predefinite dei processi audio. Vedere [Flusso di lavoro del processamento diretto offline](#).

Rapporto sui plug-in

- La sezione **Gestione dei plug-in VST** consente adesso di creare un rapporto esteso sui plug-in con informazioni dettagliate relativamente ai plug-in installati sul proprio sistema. Vedere [Finestra Gestione dei plug-in VST](#).

Opacità degli eventi regolabile

- La nuova preferenza **Opacità dell'evento** consente di personalizzare la visibilità dello sfondo degli eventi. Vedere [Riquadro di visualizzazione degli eventi](#).

Assegnazione di un colore ai canali selezionati

- La nuova preferenza **Visualizza il colore per il canale selezionato** consente di evidenziare il canale selezionato assegnandovi un colore. Vedere [Interfaccia utente - Colori delle tracce e dei canali della MixConsole](#).

Nuove funzionalità nella versione 10.5.0

In evidenza

Registrazione retrospettiva MIDI

- Vi capita spesso di ottenere le vostre migliori performance quando non state registrando? La funzione di registrazione retrospettiva MIDI completamente rinnovata può aiutarvi a recuperare queste performance che credevate perdute. Cubase traccia l'ingresso MIDI anche quando non è in corso una registrazione e consente di riportare indietro i vostri accordi e melodie sotto forma di un ciclo impilato o di una performance continua con un solo clic. E ancora meglio, la performance viene catturata su tracce multiple. Non dovrete più preoccuparvi — Cubase vi assiste in ogni occasione! Vedere [Recupero delle registrazioni MIDI](#).

Canali della MixConsole colorati

- Mantenere una vista d'insieme chiara e ordinata del progetto man mano che questo cresce di dimensioni è essenziale per ottenere un flusso di lavoro rapido ed efficiente. Grazie alla nuova funzione di colorazione di interi canali nella **MixConsole** utilizzando i colori delle tracce, potrete concentrarvi sul vostro mix, individuando in maniera rapida e intuitiva le

tracce desiderate. Anche se vi trovate a diversi metri di distanza dallo schermo, riuscirete a orientarvi nel vostro mix. Vedere [Applicazione dei colori dei canali ai controlli dei canali](#).

Altre novità

Modalità provvisoria

- La nuova **Modalità provvisoria** consente di avviare Cubase senza che venga caricato alcun plug-in di terze parti. Vedere [Finestra di dialogo Modalità provvisoria](#).

Inserimento dei nomi delle tracce quando si aggiungono delle tracce cartella

- È possibile inserire un nome per una traccia cartella quando essa viene aggiunta tramite la finestra di dialogo **Aggiungi una traccia**. Vedere [Finestra di dialogo Aggiungi una traccia - Cartella](#).

Nuova preferenza per l'attivazione del ciclo

- La nuova preferenza **Facendo clic sull'intervallo tra i localizzatori nella parte superiore del righello viene attivato il ciclo** consente di disabilitare la funzione per attivare/disattivare la modalità ciclo quando si fa clic sull'intervallo tra i localizzatori nella parte superiore del righello. Vedere [Trasporto](#).

Introduzione

Benvenuti nel **Manuale operativo** di Cubase di Steinberg. Questo documento contiene informazioni dettagliate relativamente a tutte le funzionalità e le funzioni del programma.

Gli screenshot sono stati catturati da Cubase Elements.

Documentazione indipendente dalla piattaforma

La presente documentazione è relativa ai sistemi operativi Windows e macOS.

Le funzioni e le impostazioni che sono specifiche per una di queste piattaforme sono indicate in maniera chiara. In tutti gli altri casi, le descrizioni e le procedure riportate nella documentazione sono valide sia per Windows che per macOS.

Alcuni aspetti da tenere in considerazione:

- Gli screenshot sono stati catturati da Windows.
- Alcune funzioni disponibili nel menu **File** in Windows sono disponibili nel menu del nome del programma in macOS.

Documenti in formato PDF e documentazione online

La documentazione di riferimento è costituita da diversi documenti. È possibile consultarli direttamente online o scaricarli dalla sezione steinberg.help. Per visitare la pagina steinberg.help, eseguire una delle seguenti operazioni:

- Digitare www.steinberg.help nella barra degli indirizzi del proprio browser internet.
- Nel programma, selezionare **Guida > Aiuto di Cubase**.

Manuale operativo

Il documento di riferimento principale di Cubase, dove potete trovare descrizioni dettagliate delle operazioni, dei parametri, delle funzioni e delle diverse tecniche di utilizzo del programma.

Periferiche di controllo remoto

Riporta un elenco delle periferiche di controllo remoto MIDI supportate.

Riferimento dei plug-in

Descrive le funzionalità e i parametri dei plug-in VST e dei VST instrument inclusi.

Steinberg Library Manager

Descrive come registrare e gestire le proprie librerie VST Sound.

HALion Sonic SE

Descrive le funzionalità e i parametri del VST instrument incluso HALion Sonic SE.

Groove Agent SE

Descrive le funzionalità e i parametri del VST instrument incluso Groove Agent SE.

Convenzioni

Nella documentazione fornita si fa ampio utilizzo di elementi tipografici e mark-up per strutturare al meglio e rendere più accessibili le informazioni.

Elementi tipografici

I seguenti elementi tipografici contrassegnano le diverse fasi e situazioni descritte di seguito.

Prerequisiti

Indicano le azioni da completare o le condizioni da soddisfare prima di poter avviare una procedura.

Procedimento

Elenca i passaggi da seguire per ottenere uno specifico risultato.

Importante

Fornisce informazioni in merito a situazioni o casi specifici che potrebbero avere effetti vari sul sistema, sulle unità hardware collegate, o che potrebbero causare un rischio di perdita di dati.

Nota

Fornisce informazioni riguardo ad alcuni aspetti che è utile prendere in considerazione.

Suggerimento

Aggiunge informazioni supplementari o suggerimenti utili.

Esempio

Riporta un esempio.

Risultato

Mostra il risultato di una procedura.

Dopo il completamento di questa operazione

Fornisce informazioni riguardo alle azioni o ai processi da eseguire a seguito del completamento della procedura.

Link correlati

Riporta un elenco degli argomenti correlati che è possibile trovare all'interno della documentazione.

Markup

Il testo in grassetto indica il nome di un menu, un'opzione, una funzione, una finestra di dialogo, una finestra, ecc.

ESEMPIO

Per aprire il menu **Funzioni**, fare clic su **Menu funzioni** nell'angolo superiore-destro della **MixConsole**.

Se il testo in grassetto è separato da un simbolo 'maggiore di', ciò indica una sequenza di diversi menu da aprire.

ESEMPIO

Selezionare **Progetto > Aggiungi traccia**.

Comandi da tastiera

Molti dei comandi da tastiera (chiamati spesso anche scorciatoie da tastiera) predefiniti, fanno uso dei cosiddetti tasti modificatori, alcuni dei quali differiscono a seconda del sistema operativo utilizzato.

Quando nel presente manuale sono descritti i comandi da tastiera con dei tasti modificatori, questi vengono indicati con prima il tasto modificatore per Windows, seguito dal tasto modificatore per macOS e dal comando da tastiera.

ESEMPIO

Ctrl/Cmd-Z significa: premere **Ctrl** in Windows o **Cmd** in macOS, quindi premere **Z**.

Configurazione del sistema

Per poter utilizzare Cubase è necessario configurare il proprio sistema audio e, se necessario, anche il sistema MIDI.

Finestra di dialogo Configurazione dello studio

La finestra di dialogo **Configurazione dello studio** consente di configurare le periferiche audio, MIDI e di controllo remoto collegate.

- Per aprire la finestra di dialogo **Configurazione dello studio**, selezionare **Studio > Configurazione dello studio**.

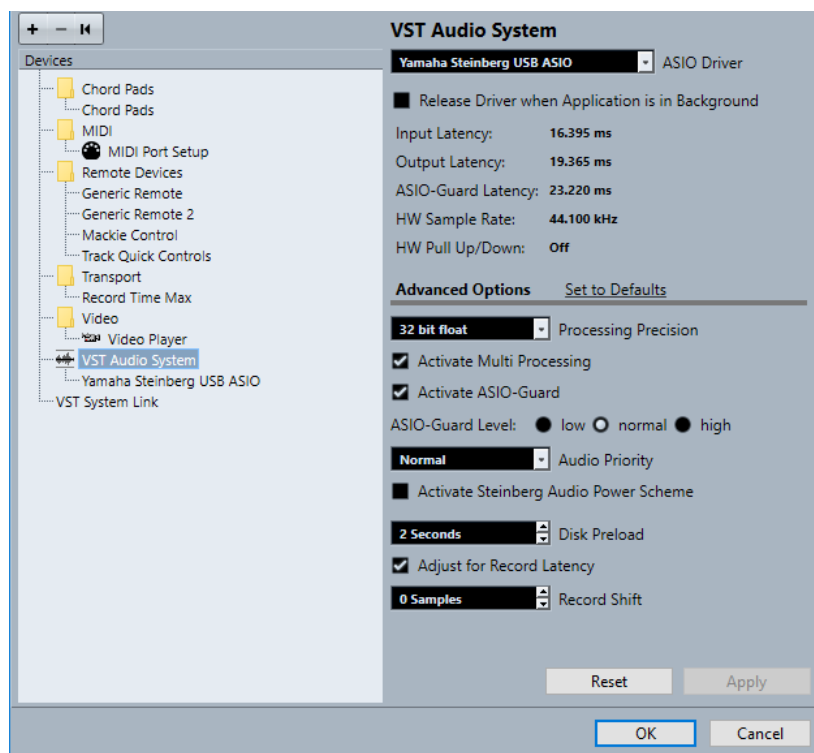

Sono disponibili le seguenti opzioni:

Aggiungi dispositivo

Consente di aggiungere manualmente delle periferiche come ad esempio un **Dispositivo di input con funzionalità Note Expression**, un'unità di **Visualizzazione del tempo** supplementare, o specifiche periferiche di controllo remoto.

Rimuovi la periferica selezionata

Consente di rimuovere le periferiche che sono state aggiunte manualmente.

Reinizia tutte le periferiche

Consente di reiniziare tutte le periferiche di controllo remoto nell'elenco **Periferiche**.

Elenco Periferiche

Selezionare una periferica nell'elenco **Periferiche** per visualizzare le rispettive impostazioni nella sezione sulla destra.

Reinizia

Reinizia la periferica di controllo remoto selezionata.

Applica

Applica le impostazioni definite.

Configurazione delle apparecchiature audio

È necessario configurare le proprie apparecchiature audio prima di poterle utilizzare in Cubase.

IMPORTANTE

Assicurarsi che tutte le apparecchiature siano spente prima di effettuare qualsiasi connessione.

Configurazione di ingresso e uscita stereo semplice

Se si utilizzano esclusivamente un ingresso e un'uscita stereo da Cubase, è possibile collegare il proprio hardware audio, ad esempio gli ingressi della scheda o dell'interfaccia audio, direttamente alla sorgente d'ingresso e connettere invece le uscite a un amplificatore e ai relativi altoparlanti.

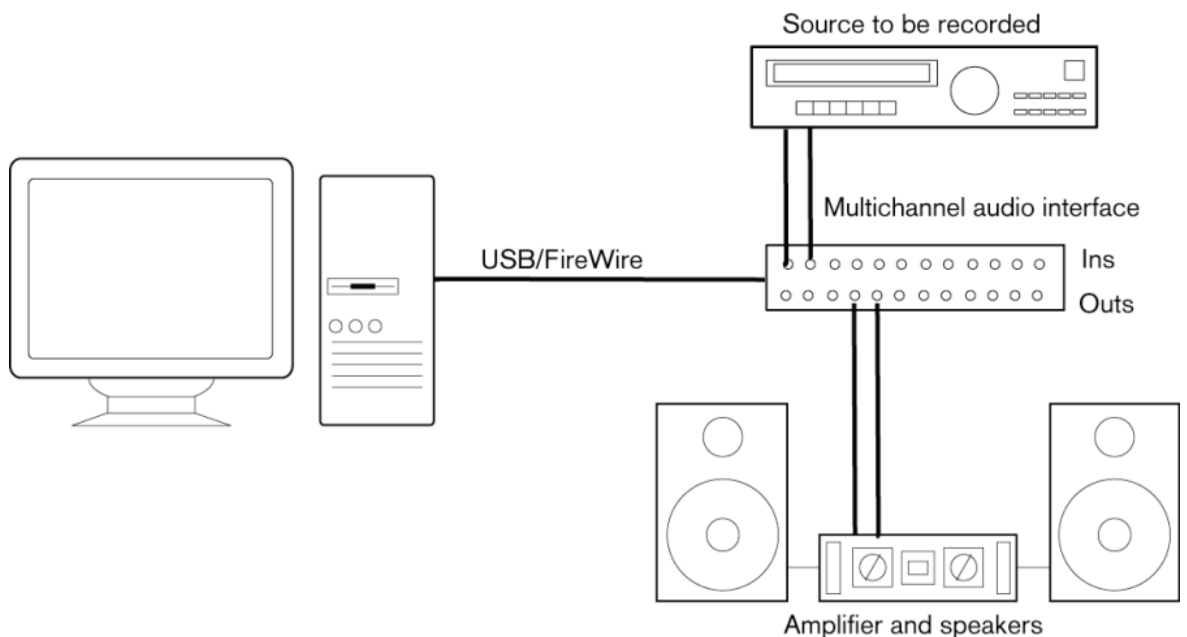

Connessioni audio

La configurazione del sistema utilizzato dipende da numerosi diversi fattori, ad esempio dal tipo di progetto che si intende creare, dalle apparecchiature esterne che si ha intenzione di utilizzare, oppure dalle periferiche hardware installate nel computer utilizzato. Di conseguenza, le sezioni che seguono costituiscono solo alcuni esempi che non possono trattare per ovvi motivi tutte le situazioni possibili.

Le modalità corrette di connessione delle proprie apparecchiature e quindi anche l'utilizzo di connessioni digitali o analogiche, dipendono dalla configurazione utilizzata.

Livelli di registrazione e ingressi

Quando si collegano i vari dispositivi, assicurarsi che impedenze e livelli di sorgenti audio e ingressi coincidano. È importante utilizzare i corretti tipi di ingressi al fine di evitare registrazioni distorte o rumorose. Possono essere ad esempio utilizzati diversi ingressi, come il livello di linea consumer (-10 dBV) o professionale (+4 dBu).

Talvolta è possibile regolare le caratteristiche degli ingressi direttamente dall'interfaccia audio o dal relativo pannello di controllo. Per maggiori dettagli, consultare la documentazione tecnica fornita con l'hardware audio.

IMPORTANTE

Cubase non consente la regolazione del livello d'ingresso per i segnali che arrivano all'hardware audio, poiché questi sono gestiti in modo diverso dalle varie schede. La regolazione dei livelli d'ingresso si esegue da un'applicazione particolare inclusa con la periferica hardware o dal relativo pannello di controllo.

Connessioni word clock

Se si utilizza una connessione audio digitale, può essere necessaria anche la predisposizione di un collegamento word clock tra l'hardware audio e i dispositivi esterni. Per maggiori dettagli, consultare la documentazione tecnica fornita con l'hardware audio.

IMPORTANTE

Fare attenzione a configurare correttamente la sincronizzazione word clock; in caso contrario potrebbero verificarsi problemi di click e crepitii all'interno delle proprie registrazioni.

Selezionare un driver audio

La selezione di un driver audio consente a Cubase di comunicare con la relativa periferica hardware audio. Generalmente, all'avvio di Cubase si apre una finestra di dialogo che consente di selezionare un driver; è comunque possibile selezionare il driver per la propria periferica audio come descritto di seguito.

NOTA

Sui sistemi operativi Windows si raccomanda di accedere alla periferica hardware utilizzata mediante un driver ASIO sviluppato in maniera specifica per quella periferica. Se non è installato alcun driver ASIO, contattare il produttore dell'unità hardware audio per ottenere informazioni sui driver ASIO disponibili. Se non sono disponibili driver ASIO specifici, è possibile usare il Driver ASIO generico a bassa latenza.

PROCEDIMENTO

1. Selezionare **Studio > Configurazione dello studio**.
 2. Nell'elenco **Periferiche**, selezionare **VST Audio System**.
 3. Aprire il menu a tendina **Driver ASIO** e selezionare il driver relativo alla periferica audio utilizzata.
 4. Fare clic su **OK**.
-

Configurazione delle periferiche hardware audio

Prima di poter utilizzare le periferiche audio collegate al proprio sistema è necessario selezionarle e configurarle nella finestra di dialogo **Configurazione dello studio**.

PREREQUISITI

È stato selezionato un driver per la periferica hardware audio utilizzata.

PROCEDIMENTO

1. Selezionare **Studio > Configurazione dello studio**.
2. Nell'elenco **Periferiche**, selezionare il driver dell'unità hardware audio utilizzata.
3. Eseguire una delle seguenti operazioni per aprire il pannello di controllo relativo alla propria periferica hardware audio:
 - In Windows, fare clic su **Pannello di controllo**.
 - In macOS, fare clic su **Open Config App**.
Questo pulsante è disponibile solo per alcuni dispositivi hardware. Se nel proprio sistema non dovesse essere presente, consultare la relativa documentazione.

NOTA

Il pannello di controllo viene fornito dal produttore dell'unità hardware audio ed è diverso per ciascuna marca e modello di interfaccia. Steinberg fornisce comunque i pannelli di controllo per il driver ASIO generico a bassa latenza (solo Windows).

-
4. Configurare la propria periferica audio in base alle indicazioni fornite dal costruttore.
-

Pagina VST Audio System

Nella pagina **VST Audio System** è possibile selezionare un driver ASIO per il proprio dispositivo hardware audio.

- Per aprire la pagina **VST Audio System**, selezionare **Studio > Configurazione dello studio** e selezionare l'opzione **VST Audio System** nell'elenco **Periferiche**.

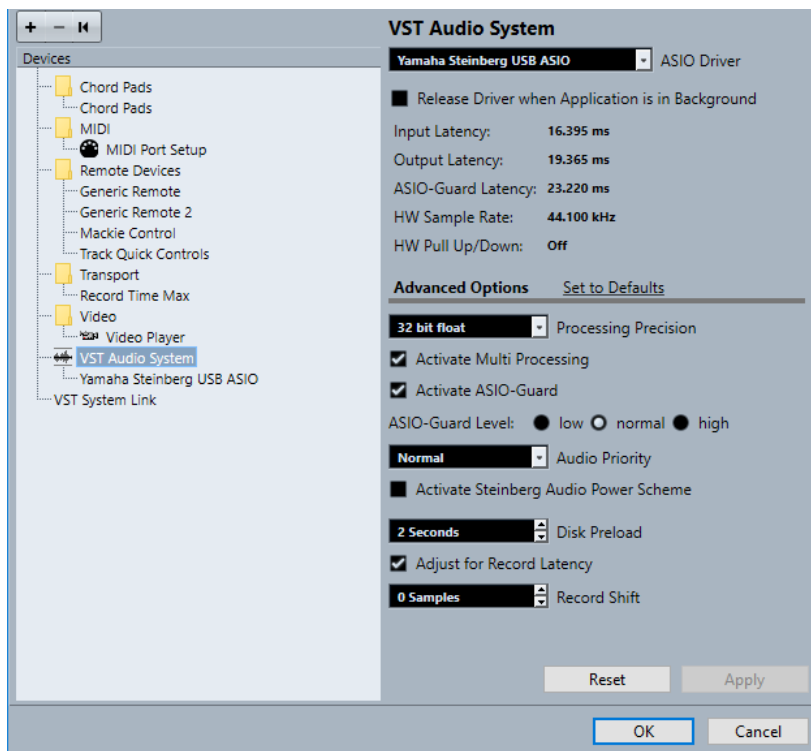

Sono disponibili le seguenti opzioni:

Driver ASIO

Consente di selezionare un driver.

Rilascia driver quando l'applicazione è in background

Rilascia il driver e consente la riproduzione delle altre applicazioni attraverso la periferica audio utilizzata anche quando Cubase è in fase di esecuzione.

Latenza d'ingresso

Visualizza la latenza in ingresso della periferica hardware audio utilizzata.

Latenza di uscita

Visualizza la latenza in uscita della periferica hardware audio utilizzata.

Latenza ASIO-Guard

Visualizza la latenza ASIO-Guard.

Frequenza di campionamento dell'hardware

Visualizza la frequenza di campionamento della periferica hardware audio utilizzata.

Pull-up/down dell'hardware

Visualizza lo stato di pull up/down della periferica hardware audio utilizzata.

Riporta ai valori predefiniti

Consente di ripristinare le impostazioni predefinite.

Precisione del processamento

Consente di impostare la precisione del processamento audio in formato 32 bit in virgola mobile o 64 bit in virgola mobile. A seconda dell'impostazione scelta, tutti i canali vengono processati e mixati in formato 32 bit in virgola mobile o 64 bit in virgola mobile.

NOTA

Una precisione del processamento a 64 bit in virgola mobile può causare un aumento considerevole del carico sulla CPU e del consumo di memoria.

Per visualizzare tutti i plug-in che supportano il processamento a 64 bit in virgola mobile, aprire la sezione **Gestione dei plug-in VST** e attivare l'opzione **Visualizza i plug-in che supportano il processamento a 64 bit in virgola mobile** nel menu a tendina **Opzioni di visualizzazione**.

NOTA

I plug-in e gli strumenti virtuali in formato VST 2 vengono sempre processati con una precisione a 32 bit.

Attiva il multiprocessing

Consente di distribuire il carico di processamento in maniera equa su tutte le CPU disponibili. Ciò fa in modo che Cubase possa sfruttare appieno la potenza combinata di più processori.

Attiva ASIO-Guard

Attiva la funzione ASIO-Guard. Questa opzione è disponibile solamente se si attiva la funzione **Attiva il multiprocessing**.

Livello ASIO-Guard

Consente di impostare il livello ASIO-Guard. Più alto è il livello, maggiore sarà la stabilità e il livello di performance complessive del processamento audio. Valori elevati portano tuttavia a un aumento della latenza ASIO-Guard e del consumo di memoria.

Priorità audio (solo Windows)

Si raccomanda di impostare questo parametro su **Normale** se si lavora con materiale audio e MIDI. Se non si utilizza materiale MIDI, è possibile impostarlo su **Enfatizza**.

Attiva schema di potenza audio di Steinberg

Se questa opzione è attivata, vengono disattivate tutte le modalità di risparmio energetico del sistema che hanno un impatto sul processamento in tempo reale. Si noti che questa funzione provoca un aumento del carico di processamento del sistema e risulta efficace solamente per valori di latenza molto bassi.

Pre-caricamento del disco

Consente di specificare quanti secondi di audio vengono pre-caricati nella RAM prima di avviare la riproduzione. Questa funzione consente di ottenere una riproduzione più omogenea.

Adatta alla latenza della registrazione

Se questa opzione è attivata, nel corso della registrazione vengono tenuti in considerazione i valori di latenza dei plug-in.

Spostamento della registrazione

Consente di spostare le registrazioni del valore specificato.

LINK CORRELATI

[Finestra Gestione dei plug-in VST](#) a pag. 451

Pagina di configurazione dei driver ASIO

Questa pagina consente di configurare il proprio driver ASIO.

- Per aprire la pagina di configurazione dei driver ASIO, selezionare **Studio** > **Configurazione dello studio** e selezionare il driver desiderato dall'elenco **Periferiche**.

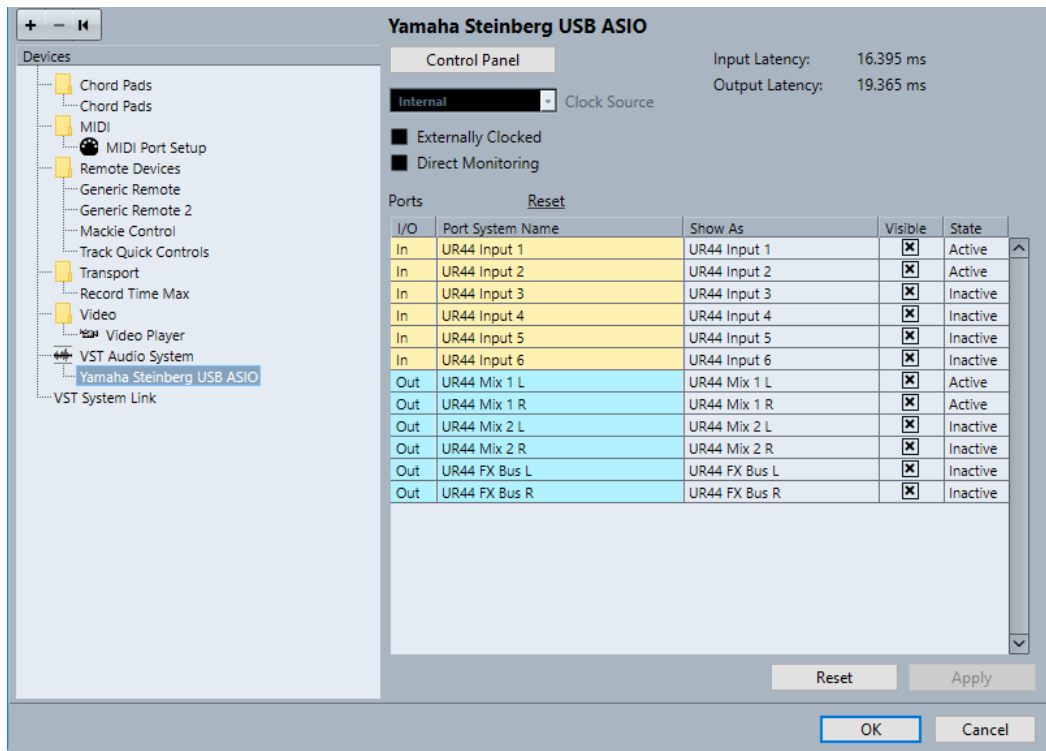

Sono disponibili le seguenti opzioni:

Pannello di controllo

Aprire il pannello di controllo della periferica hardware audio.

Latenza d'ingresso

Visualizza la latenza d'ingresso del driver audio.

Latenza di uscita

Visualizza la latenza di uscita del driver audio.

Sorgente di clock

Consente di selezionare una sorgente di clock.

Sincronizzato a un clock esterno

Attivare questa opzione se si utilizza una sorgente di clock esterna.

Monitoraggio diretto

Attivare questa opzione se si desidera eseguire il monitoraggio attraverso la propria periferica audio e controllarlo da Cubase.

Reinizializza

Consente di reinizializzare tutti nomi e gli stati di visibilità delle porte.

I/O

Lo stato di ingresso/uscita delle porte.

Porta

Il nome di sistema della porta.

Visualizza come

Consente di rinominare la porta. Questo nome viene utilizzato nei menu a tendina **Assegnazione ingresso** e **Assegnazione uscita**.

Visibile

Consente di attivare/disattivare le porte audio.

Stato

Lo stato della porta audio.

Utilizzo di sorgenti di clock esterne

Se si sta utilizzando una sorgente di clock esterna, è necessario dire a Cubase che sta ricevendo dei segnali di clock esterni e che deve derivare la sua velocità da questa sorgente.

PROCEDIMENTO

1. Selezionare **Studio > Configurazione dello studio**.
2. Nell'elenco **Periferiche**, selezionare il driver dell'unità hardware audio utilizzata.
3. Attivare l'opzione **Sincronizzato a un clock esterno**.

RISULTATO

Cubase deriva ora la propria velocità dalla sorgente esterna.

NOTA

Per garantire una corretta riproduzione e registrazione dell'audio è necessario impostare la frequenza di campionamento del progetto sulla stessa frequenza di campionamento del segnale di clock in entrata.

Quando si verifica un errore di frequenza di campionamento, il campo **Formato di registrazione** nella linea di stato della **Finestra progetto** viene evidenziato in un colore diverso. Cubase è in grado di accettare un errore di frequenza di campionamento e la velocità di riproduzione sarà di conseguenza maggiore o minore.

Utilizzo di più applicazioni audio contemporaneamente

È possibile consentire ad altre applicazioni di eseguire la riproduzione attraverso la periferica audio utilizzata anche quando Cubase è in fase di esecuzione.

PREREQUISITI

Le altre applicazioni audio che hanno accesso alla periferica hardware audio sono impostate in modo da rilasciare il driver audio.

PROCEDIMENTO

1. Selezionare **Studio > Configurazione dello studio**.
2. Nell'elenco **Periferiche**, selezionare **VST Audio System**.
3. Attivare l'opzione **Rilascia il driver ASIO quando l'applicazione è in background**.

RISULTATO

L'applicazione che ha il focus è in grado di accedere all'unità hardware audio.

Configurazione delle periferiche hardware audio

La maggior parte delle schede audio dispone di una o più applicazioni dedicate che consentono un buon livello di personalizzazione e di gestione del dispositivo.

Le impostazioni sono generalmente raggruppate in un pannello di controllo che può essere aperto direttamente da Cubase, oppure separatamente quando Cubase non è in funzione. Per maggiori dettagli, consultare la documentazione tecnica fornita con l'hardware audio.

Le impostazioni includono:

- Selezione degli ingressi/uscite attivi.
- Configurazione della sincronizzazione a una sorgente di clock.
- Attivazione/Disattivazione del monitoraggio via hardware.
- Impostazione dei livelli di ciascun ingresso.
- Impostazione dei livelli delle uscite, in modo da adattare ai dispositivi utilizzati per il monitoraggio.
- Selezione dei formati digitali d'ingresso e uscita.
- Impostazione dei buffer audio.

Configurazione delle porte di ingresso e uscita

Una volta selezionato e configurato il driver per la propria periferica audio, è necessario specificare gli ingressi e le uscite da utilizzare.

PREREQUISITI

È stato selezionato un driver per la periferica hardware audio utilizzata.

PROCEDIMENTO

1. Selezionare **Studio > Configurazione dello studio**.
2. Nell'elenco **Periferiche**, selezionare il driver dell'unità hardware audio utilizzata.
3. Apportare le modifiche desiderate.
4. Fare clic su **OK**.

LINK CORRELATI

[Pagina di configurazione dei driver ASIO](#) a pag. 17

Configurazione dei bus audio

Per trasferire l'audio da e verso una periferica hardware, Cubase utilizza un sistema di bus di ingresso e uscita.

- I bus di ingresso consentono di inviare l'audio dagli ingressi dell'hardware audio a Cubase. Ciò significa che l'audio viene sempre registrato attraverso uno o più bus di ingresso.
- I bus di uscita consentono di inviare l'audio da Cubase alle uscite dell'hardware audio. Ciò significa che l'audio viene sempre riprodotto attraverso uno o più bus di uscita.

Una volta configurati i bus di ingresso e uscita interni, è possibile collegare la propria sorgente audio (ad esempio un microfono) all'interfaccia audio e avviare la registrazione, la riproduzione e il mixaggio.

LINK CORRELATI

[Connessioni audio](#) a pag. 25

Monitoraggio

In Cubase, monitorare un segnale significa ascoltarlo nel corso della registrazione.

Sono disponibili le seguenti modalità di monitoraggio:

- Esternamente, ascoltando il segnale prima che questo raggiunga Cubase.
- Tramite Cubase.
- Utilizzando la funzione ASIO Direct Monitoring.
Quest'ultima rappresenta una combinazione degli altri metodi.

LINK CORRELATI

[Monitoraggio esterno](#) a pag. 199

[Monitoraggio tramite Cubase](#) a pag. 198

[ASIO Direct Monitoring](#) a pag. 199

Configurazione delle apparecchiature MIDI

È necessario configurare le proprie apparecchiature MIDI prima di poterle utilizzare in Cubase.

IMPORTANTE

Spegnere tutte le periferiche prima di effettuare qualsiasi connessione.

PROCEDIMENTO

1. Collegare le proprie periferiche MIDI (tastiere, interfacce MIDI) al computer.
 2. Installare i relativi driver.
-

RISULTATO

È possibile utilizzare le proprie periferiche MIDI in Cubase.

Connessioni MIDI

Per riprodurre e registrare dei dati MIDI dalla propria periferica MIDI, ad esempio una tastiera MIDI, è necessario collegare le porte MIDI.

Collegare la porta MIDI di uscita della propria periferica MIDI alla porta MIDI di ingresso del dispositivo hardware audio utilizzato. In tal modo, la periferica MIDI può inviare i dati MIDI da riprodurre o registrare all'interno del computer.

Collegare la porta MIDI di ingresso della propria periferica MIDI alla porta MIDI di uscita del dispositivo hardware audio utilizzato. In tal modo, i dati MIDI possono essere inviati da Cubase alla periferica MIDI. È così possibile ad esempio registrare le proprie performance, modificare i dati MIDI in Cubase, quindi riprodurli sulla tastiera e registrare l'audio in uscita dalla tastiera per ottenere una performance più precisa.

Visualizzare o nascondere le porte MIDI

Tramite i menu a tendina MIDI nel programma è possibile visualizzare le porte MIDI che si intende utilizzare e nascondere quelle non utilizzate.

PROCEDIMENTO

1. Selezionare **Studio > Configurazione dello studio**.
2. Nell'elenco delle **Periferiche**, selezionare **Configurazione delle porte MIDI**.

3. Per nascondere una porta MIDI, disattivare la relativa colonna **Visibile**.
 4. Fare clic su **OK**.
-

Configurazione dell'opzione 'All MIDI Inputs'

Quando si registra del materiale MIDI, è possibile specificare quale singolo ingresso MIDI deve essere usato da ciascuna traccia MIDI in registrazione. È comunque sempre possibile registrare qualsiasi dato MIDI da un qualsiasi ingresso MIDI. È possibile specificare quali ingressi sono inclusi quando per un traccia MIDI si seleziona l'opzione **All MIDI Inputs**.

PROCEDIMENTO

1. Selezionare **Studio > Configurazione dello studio**.
2. Nell'elenco delle **Periferiche**, selezionare **Configurazione delle porte MIDI**.
3. Attivare l'opzione **In 'All MIDI Inputs'** per una porta.

NOTA

Anche se è collegata un'unità MIDI di controllo remoto, assicurarsi di disattivare l'opzione **In 'All MIDI Inputs'** per quell'ingresso MIDI. In tal modo è possibile evitare che vengano registrati accidentalmente dei dati dal controllo remoto quando è selezionata l'opzione **All MIDI Inputs** per una traccia MIDI.

4. Fare clic su **OK**.
-

RISULTATO

Quando si seleziona l'opzione **All MIDI Inputs** dal menu **Assegnazione dell'ingresso** di una traccia MIDI nell'**Inspector**, la traccia MIDI utilizza tutti gli ingressi MIDI specificati nella sezione **Configurazione delle porte MIDI**.

Pagina Configurazione delle porte MIDI

La pagina **Configurazione delle porte MIDI** nella finestra di dialogo **Configurazione dello studio** mostra le periferiche MIDI collegate e consente di configurarne le porte.

- Per aprire la pagina **Configurazione delle porte MIDI**, selezionare **Studio > Configurazione dello studio** e attivare l'opzione **Configurazione delle porte MIDI** nell'elenco **Periferiche**.

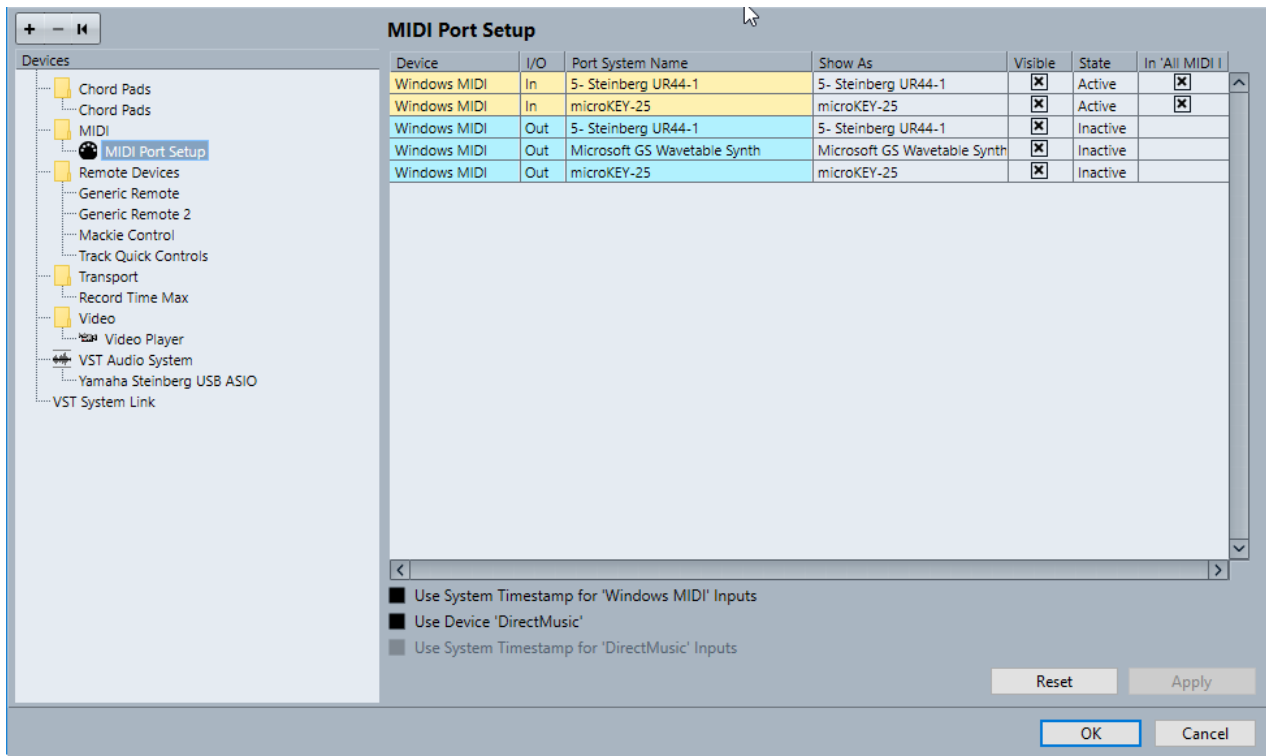

Sono visualizzate le seguenti colonne:

Periferica

Mostra le periferiche MIDI collegate.

I/O

Lo stato di ingresso/uscita delle porte.

Porta

Il nome di sistema della porta.

Visualizza come

Consente di rinominare la porta. Questo nome viene utilizzato nei menu a tendina **Assegnazione ingresso** e **Assegnazione uscita**.

Visibile

Consente di attivare/disattivare le porte MIDI.

Stato

Lo stato della porta MIDI.

In 'All MIDI Inputs'

Consente di registrare i dati MIDI da tutti gli ingressi MIDI.

NOTA

Disattivare questa opzione se si utilizzano delle periferiche di controllo remoto.

Sono disponibili le seguenti opzioni:

Utilizza il timestamp del sistema per gli ingressi 'Windows MIDI'

Attivare questa opzione nel caso in cui si verificassero problemi costanti di timing, come ad esempio delle note spostate. Se questa opzione è attivata, come riferimento temporale viene utilizzato il timestamp di sistema.

Utilizza la periferica 'DirectMusic'

Se non si utilizza una periferica dotata di driver DirectMusic, è possibile lasciare disattivata questa opzione. In tal modo vengono migliorate le prestazioni complessive del sistema.

Utilizza il timestamp del sistema per gli ingressi 'DirectMusic'

Attivare questa opzione nel caso in cui si verificassero problemi costanti di timing, come ad esempio delle note spostate. Se questa opzione è attivata, come riferimento temporale viene utilizzato il timestamp di sistema.

Supporto delle funzionalità plug and play per le periferiche MIDI USB

Cubase supporta la funzionalità plug and play per le periferiche MIDI USB. Queste periferiche possono essere collegate e accese anche quando l'applicazione è in funzione.

Sincronizzatori

Quando si utilizza Cubase con una piastra a nastro esterna, è quasi sempre necessario aggiungere al sistema un sincronizzatore.

IMPORTANTE

Assicurarsi che tutte le apparecchiature siano spente prima di effettuare qualsiasi connessione.

Per maggiori informazioni sulle modalità di collegamento e configurazione del proprio sincronizzatore, fare riferimento alla relativa documentazione.

LINK CORRELATI

[Sincronizzazione](#) a pag. 625

Connessioni audio

Per poter eseguire la riproduzione e la registrazione in Cubase è necessario configurare dei bus di ingresso e uscita nella finestra **Connessioni audio**.

Il tipo di bus specifico da utilizzare dipende dalla configurazione hardware audio utilizzata, dal sistema audio impiegato e dai progetti utilizzati.

Finestra Connessioni audio

La finestra **Connessioni audio** consente di configurare i bus di ingresso e uscita.

- Per aprire la finestra **Connessioni audio**, selezionare **Studio > Connessioni audio**.

Le schede Ingressi/Uscite

Le schede **Ingressi** e **Uscite** consentono di configurare i bus di ingresso e uscita.

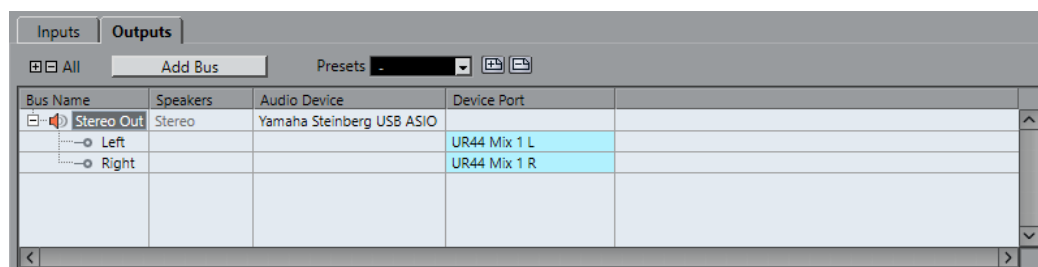

Sopra l'elenco dei bus sono disponibili le seguenti opzioni:

Aggiungi bus

Apri la finestra di dialogo **Aggiungi bus di ingresso** in cui è possibile creare una nuova configurazione per il bus.

Preset

Apri il menu **Preset** in cui è possibile selezionare dei preset contenenti delle configurazioni dei bus. Il comando **Salva** consente di salvare una configurazione sotto forma di preset. Il comando **Elimina** consente di eliminare il preset selezionato.

Espandi/Comprimi tutto

Espande/comprime tutti i bus nell'elenco dei bus.

Per l'elenco dei bus sono disponibili le seguenti colonne:

Nome bus

Ripresenta un elenco dei bus. Fare clic sul nome di un bus per selezionarlo o rinominarlo.

Altoparlanti

Indica la configurazione degli altoparlanti (mono, stereo) di ciascun bus.

Periferica audio

Visualizza il driver ASIO selezionato.

Porta della periferica

Mostra quali ingressi e uscite fisiche della propria periferica hardware audio sono in uso da parte del bus. Per visualizzare tutti i canali altoparlante, espandere il menu relativo al bus. Se questo è invece chiuso, sarà visibile solamente la prima porta utilizzata da quel bus.

Il menu a tendina **Porta della periferica** visualizza il numero di bus che sono connessi a una determinata porta. I bus sono visualizzati tra parentesi quadre accanto al nome della porta.

In tal modo possono essere visualizzate fino a tre assegnazioni dei bus. Se è stato definito un numero maggiore di connessioni, ciò viene indicato da un numero alla fine del nome della porta.

Ad esempio, «Adat 1 [Stereo1] [Stereo2] [Stereo3] (+2)» indica che la porta Adat1 è già assegnata a 3 bus stereo più 2 bus aggiuntivi.

Rinomina degli ingressi e delle uscite delle periferiche hardware utilizzate

Prima di configurare i propri bus è consigliabile rinominare gli ingressi e le uscite predefinite dell'unità hardware audio utilizzata. In questo modo è possibile trasferire senza problemi dei progetti tra computer e configurazioni audio differenti.

Ad esempio, se si porta il proprio progetto in un altro studio, le apparecchiature hardware audio disponibili potrebbero essere di un altro tipo o modello. Tuttavia, se ci si accorda con il proprietario dell'altro studio per l'utilizzo di nomi identici per gli ingressi e le uscite, Cubase si occuperà automaticamente di correggere gli ingressi e le uscite per i propri bus.

NOTA

Se si apre un progetto che è stato creato su un altro computer e i nomi delle porte non coincidono (o la configurazione delle porte non è la stessa), appare la finestra di dialogo **Porte mancanti**. Tramite questa finestra è possibile riassegnare manualmente le porte usate nel progetto in base a quelle disponibili sul proprio computer.

PROCEDIMENTO

1. Selezionare **Studio > Configurazione dello studio**.
 2. Nell'elenco **Periferiche**, selezionare **VST Audio System**.
 3. Aprire il menu a tendina **Driver ASIO** e selezionare il driver relativo alla periferica audio utilizzata.
 4. Nell'elenco **Periferiche**, selezionare il driver dell'unità hardware audio utilizzata.
 5. Nella colonna **Visualizza come**, fare clic sul nome di una porta e inserire un nuovo nome.
 6. Ripetere i passaggi precedenti fino a quando sono state rinominate tutte le porte necessarie.
 7. Fare clic su **OK**.
-

LINK CORRELATI

[Riassegnare le porte mancanti](#) a pag. 85

Nascondere le porte

È possibile nascondere le porte che non sono attualmente in uso. Le porte nascoste non vengono visualizzate nella finestra **Connessioni audio**.

PROCEDIMENTO

1. Selezionare **Studio > Configurazione dello studio**.
 2. Nell'elenco **Periferiche**, selezionare il driver dell'unità hardware audio utilizzata.
 3. Nella colonna **Visibile**, disattivare le porte che si desidera nascondere.
 4. Fare clic su **OK**.
-

Attivazione e disattivazione delle porte (solo macOS)

Su macOS è possibile specificare quali porte di ingresso e di uscita sono effettivamente attive. Ciò consente ad esempio di usare l'ingresso microfonic al posto dell'ingresso di linea o di disattivare l'ingresso o l'uscita della scheda audio.

NOTA

Questa funzione è disponibile solamente per le periferiche audio integrate, per le periferiche audio USB standard e per un determinato numero di altre schede audio.

PROCEDIMENTO

1. Selezionare **Studio > Configurazione dello studio**.
 2. Nell'elenco **Periferiche**, selezionare il driver dell'unità hardware audio utilizzata.
 3. Fare clic su **Pannello di controllo**.
 4. Attivare/Disattivare le porte desiderate.
 5. Fare clic su **OK**.
-

Aggiunta dei bus di ingresso e uscita

Per poter stabilire un collegamento tra le unità hardware audio e Cubase è necessario aggiungere dei bus di ingresso e uscita.

PROCEDIMENTO

1. Nella finestra di dialogo **Connessioni audio**, fare clic sulla scheda **Ingressi** o sulla scheda **Uscite**.
 2. Fare clic su **Aggiungi bus**.
 3. Nella finestra di dialogo **Aggiungi bus di ingresso**, configurare il bus.
 4. Facoltativo: digitare un nome per il bus.
Se non si specifica alcun nome, il nome del bus viene impostato in base alla configurazione dei canali.
 5. Fare clic su **Aggiungi bus**.
Il nuovo bus viene aggiunto all'elenco dei bus.
 6. Per ciascun canale altoparlante nel bus, fare clic nella colonna **Porta periferica** e selezionare una porta della periferica hardware audio utilizzata.
-

Configurazione del bus di uscita predefinito (main mix)

Il bus **main mix** è il bus di uscita predefinito al quale viene automaticamente assegnato qualsiasi nuovo canale audio, gruppo o FX. Se è disponibile un solo bus, questo viene automaticamente utilizzato come bus di uscita predefinito.

PREREQUISITI

Aggiungere un bus di uscita.

PROCEDIMENTO

1. Nella finestra di dialogo **Connessioni audio**, fare clic-destro sul bus di uscita che si intende utilizzare come bus di uscita di predefinito.
 2. Selezionare **Imposta <nome del bus> come main mix**.
-

RISULTATO

Il bus selezionato viene utilizzato come bus predefinito. Il bus impostato come **main mix** viene indicato da un'icona altoparlante accanto al nome.

LINK CORRELATI

[Le schede Ingressi/Uscite](#) a pag. 25

Preset per i bus di ingresso e di uscita

Per le configurazioni dei bus di ingresso e uscita è possibile utilizzare diversi tipi di preset.

- Diverse configurazioni di bus standard.
- Dei preset creati automaticamente su misura per la propria specifica configurazione hardware.
Ad ogni avvio, Cubase analizza le uscite e gli ingressi fisici di cui è dotato il dispositivo hardware audio utilizzato e crea una serie di preset hardware-dipendenti.
- I propri preset personalizzati.

NOTA

È possibile creare dei preset predefiniti per le configurazioni dei bus di ingresso e uscita. Se si crea un nuovo progetto vuoto, vengono applicati questi preset predefiniti. Per creare un preset predefinito, salvare le proprie configurazioni dei bus di ingresso e uscita preferite sotto il nome **Predefinito**. Se non sono stati definiti dei preset predefiniti, quando si crea un nuovo progetto vuoto viene applicata l'ultima configurazione dei bus di ingresso e uscita utilizzata.

Salvare un preset di configurazione dei bus

È possibile salvare le proprie configurazioni dei bus di ingresso e uscita sotto forma di preset.

PROCEDIMENTO

1. Selezionare **Studio > Connessioni audio**.
 2. Fare clic sulla scheda **Ingressi** o **Uscite** e definire la configurazione dei bus.
 3. Fare clic su **Salva**.
 4. Nella finestra di dialogo **Digitare il nome del preset**, inserire un nome.
 5. Fare clic su **OK**.
-

RISULTATO

Il preset sarà disponibile nel menu **Preset**.

Eliminazione di un preset di configurazione dei bus

È possibile eliminare i preset di configurazione dei bus non più necessari.

PROCEDIMENTO

1. Selezionare **Studio > Connessioni audio**.
2. Fare clic sulla scheda **Ingressi** o **Uscite** e, dal menu **Preset**, selezionare il preset che si intende eliminare.
3. Fare clic su **Elimina**.

RISULTATO

Il preset viene eliminato.

Bus di monitoraggio

Per il monitoraggio viene utilizzato il bus di uscita (**Main mix**) predefinito. Nella **MixConsole** è possibile regolare il livello del monitoraggio.

LINK CORRELATI

[Configurazione del bus di uscita predefinito \(main mix\)](#) a pag. 28

[MixConsole](#) a pag. 255

Configurazione dei bus

Dopo aver configurato tutti i bus necessari per un progetto, è possibile modificarne i nomi e cambiare l'assegnazione delle porte. La configurazione dei bus viene salvata con il progetto.

Rimozione dei bus

È possibile rimuovere i bus di cui non si ha più bisogno.

PROCEDIMENTO

- Nella finestra **Connessioni audio**, eseguire una delle seguenti operazioni:
 - Per rimuovere un singolo bus, fare clic-destro sul bus desiderato nell'elenco e selezionare **Elimina bus**.
In alternativa, è possibile selezionare il bus e premere **Backspace**.
 - Per rimuovere più bus di ingresso o uscita contemporaneamente, utilizzare **Shift** o **Ctrl/Cmd** per selezionarli dall'elenco, cliccarci sopra col tasto destro e selezionare **Rimuovi i bus selezionati**.

Modifica dell'assegnazione delle porte

È possibile modificare l'assegnazione delle porte dei bus.

PROCEDIMENTO

1. Selezionare **Studio > Connessioni audio**.
2. Eseguire una delle seguenti operazioni:

- Per modificare l'assegnazione di un singolo bus, aprire il menu a tendina **Porta della periferica** e selezionare una nuova porta.
 - Per assegnare dei bus consecutivi a più bus selezionati, aprire il menu a tendina **Porta della periferica** per la prima voce selezionata, premere **Shift** e selezionare una porta.
 - Per assegnare la stessa porta a più bus selezionati, aprire il menu a tendina **Porta della periferica** per la prima voce selezionata, premere **Shift-Alt** e selezionare una porta.
-

Rinomina di più bus contemporaneamente

È possibile rinominare contemporaneamente tutti i bus selezionati usando dei numeri incrementali o delle lettere.

PROCEDIMENTO

1. Selezionare **Studio > Connessioni audio**.
 2. Selezionare i bus che si desidera rinominare.
 3. Eseguire una delle seguenti operazioni:
 - Digitare un nuovo nome per uno dei bus, seguito da un numero.
 - Digitare un nuovo nome per uno dei bus, seguito da uno spazio e da una lettera maiuscola.
 4. Premere **Invio**.
-

RISULTATO

I bus vengono rinominati automaticamente utilizzando dei numeri o delle lettere incrementali.

NOTA

La rinomina viene avviata a partire dal bus in cui si modifica il nome e prosegue fino in fondo, quindi riprende dall'alto, fino a quando sono stati rinominati tutti i bus.

Assegnazione esclusiva delle porte

Per determinati tipi di canali, l'assegnazione delle porte è esclusiva.

Una volta che una porta è stata assegnata a un bus o a un canale, essa non andrebbe assegnata a nessun altro bus, dal momento che il collegamento del primo bus verrebbe altrimenti interrotto.

Le porte corrispondenti sono contrassegnate nella finestra **Connessioni audio** del menu a tendina **Porta della periferica**.

Finestra progetto

La **Finestra progetto** offre una panoramica complessiva del progetto e consente di navigare ed eseguire delle operazioni di editing su larga scala.

Ciascun progetto dispone di una propria **Finestra progetto**. La **Finestra progetto** viene visualizzata ogni volta che si apre un progetto o se ne crea uno nuovo.

- Per aprire un progetto, selezionare **File > Apri**.
- Per creare un nuovo progetto, selezionare **File > Nuovo progetto**.



La **Finestra progetto** è suddivisa in varie aree:

1 Area sinistra

L'area sinistra visualizza l'**Inspector**, strutturato in due schede:

- La scheda **Traccia** contiene le impostazioni per la traccia che è selezionata nell'elenco tracce.

NOTA

Nella presente documentazione, il termine **Inspector** viene utilizzato per riferirsi alla scheda **Traccia** dell'**Inspector**.

- La scheda **Editor** contiene le impostazioni per l'editor che è aperto nell'area inferiore.

-

2 Area di progetto

L'area di progetto visualizza la barra degli strumenti, l'elenco tracce contenente tutte le tracce, il riquadro di visualizzazione degli eventi contenente le parti e gli eventi del progetto e il righello della **Finestra progetto**.

Nella barra degli strumenti è inoltre possibile attivare/disattivare la linea di stato, la linea info, la linea della vista d'insieme e la **Barra di trasporto**.

3 Area inferiore

L'area inferiore visualizza i **Chord Pad**, l'**Editor** e la **MixConsole**.

4 Area destra

L'area destra visualizza il rack **Media**.

LINK CORRELATI

[Area di progetto](#) a pag. 32

[Area sinistra](#) a pag. 44

[Area inferiore](#) a pag. 49

[Area destra](#) a pag. 54

[Barra degli strumenti della finestra progetto](#) a pag. 33

Visualizzare/Nascondere le aree

È possibile visualizzare/nascondere le diverse aree della **Finestra progetto** in base alle proprie necessità.

PROCEDIMENTO

- Eseguire una delle seguenti operazioni:
 - Per visualizzare/nascondere l'area sinistra, fare clic su **Visualizza/Nascondi l'area sinistra** nella barra degli strumenti della **Finestra progetto**.
 - Per visualizzare/nascondere l'area inferiore, fare clic su **Visualizza/Nascondi l'area inferiore** nella barra degli strumenti della **Finestra progetto**.
 - Per visualizzare/nascondere l'area destra, fare clic su **Visualizza/Nascondi l'area destra** nella barra degli strumenti della **Finestra progetto**.

NOTA

L'area di progetto è sempre visualizzata.

LINK CORRELATI

[Barra degli strumenti della finestra progetto](#) a pag. 33

Area di progetto

L'area di progetto è il cuore della **Finestra progetto** e non può essere nascosta.

L'area di progetto contiene l'elenco tracce e il riquadro di visualizzazione degli eventi con il righello. È inoltre possibile attivare/disattivare la linea di stato, la linea info, la linea della vista d'insieme e la **Barra di trasporto** per l'area di progetto.

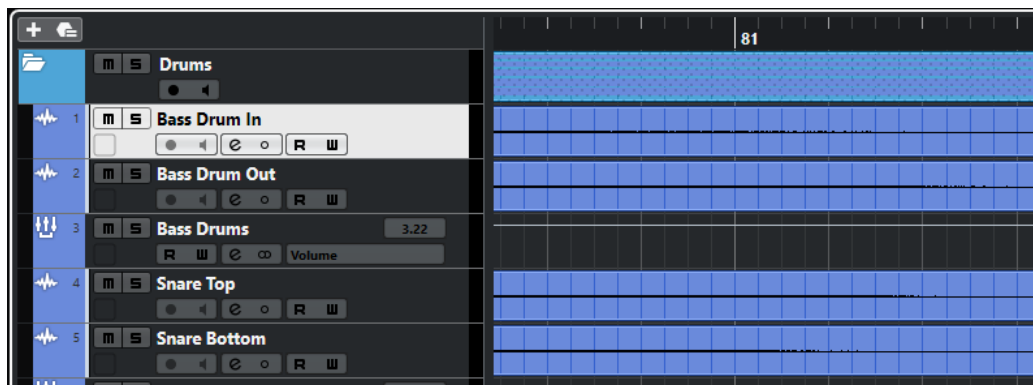

LINK CORRELATI

[Elenco tracce](#) a pag. 39

[Riquadro di visualizzazione degli eventi](#) a pag. 40

[Controlli delle tracce globali](#)

[Righello](#) a pag. 41

[Linea di stato](#) a pag. 42

[Linea info](#) a pag. 43

[Linea della vista d'insieme](#) a pag. 43

[Barra di trasporto](#) a pag. 44

Barra degli strumenti della finestra progetto

La barra degli strumenti contiene una serie di strumenti di lavoro e scorciatoie che consentono di aprire varie impostazioni e funzioni del progetto.

- Per visualizzare/nascondere la barra degli strumenti, aprire il menu contestuale facendo clic-destro in un'area vuota della barra degli strumenti e attivare gli strumenti di lavoro che si desidera visualizzare. Per visualizzare tutti gli strumenti di lavoro, selezionare **Mostra tutto**.

NOTA

Il numero di elementi che sono visualizzati sullo schermo dipende anche dalla dimensione della **Finestra progetto** e dalla risoluzione dello schermo stesso.

Sono disponibili le seguenti opzioni:

Attiva il progetto



NOTA

Disponibile solamente se è aperto più di un progetto.

Attiva un progetto.

Storia del progetto

Annulla/Ripeti



Annulla/Ripete le azioni eseguite nella **Finestra progetto**.

Forza la compensazione del ritardo

Forza la compensazione del ritardo



Consente di ridurre al minimo gli effetti di latenza causati dalla compensazione del ritardo.

Divisore sinistro

Divisore sinistro



Gli strumenti di lavoro posizionati a sinistra del divisore sono sempre visualizzati.

Finestre delle sezioni Media e MixConsole

Apri MediaBay



Apri/Chiude **MediaBay**.

Apri la finestra del Pool



Apri/Chiude la finestra del **Pool**.

Apri MixConsole



Apri/Chiude la **MixConsole**.

Pulsanti di stato

Disattiva tutti gli stati di mute



Consente di disattivare tutti gli stati di mute.

Disattiva tutti gli stati di solo



Consente di disattivare tutti gli stati di solo.

Attiva/Disattiva la lettura [pulsante R] per tutte le tracce



Attiva/Disattiva la lettura dell'automazione per tutte le tracce.

Attiva/Disattiva la scrittura [pulsante W] per tutte le tracce



Attiva/Disattiva la scrittura dell'automazione per tutte le tracce.

Scorrimento automatico

Scorrimento automatico



Mantiene visibile il cursore di progetto durante la riproduzione.

Seleziona le impostazioni di scorrimento automatico



Consente di attivare le funzioni **Scorrimento pagina** o **Cursore statico** e di attivare l'opzione **Interrompi lo scorrimento automatico in fase di editing**.

Localizzatori

Vai alla posizione del localizzatore sinistro



Consente di raggiungere la posizione del localizzatore sinistro.

Posizione del localizzatore sinistro

1. 5. 1. 0

Visualizza la posizione del localizzatore sinistro.

Vai alla posizione del localizzatore destro



Consente di raggiungere la posizione del localizzatore destro.

Posizione del localizzatore destro

4. 8. 1. 0

Visualizza la posizione del localizzatore destro.

Controlli di trasporto

Vai al marker precedente/alla posizione zero



Sposta la posizione del cursore di progetto in corrispondenza del marker precedente/alla posizione zero sulla linea del tempo.

Vai al marker successivo/alla fine del progetto



Sposta la posizione del cursore di progetto in corrispondenza del marker successivo/alla fine del progetto.

Riavvolgimento



Sposta indietro la posizione.

Avanti



Sposta avanti la posizione.

Attiva il ciclo



Attiva/Disattiva la modalità ciclo.

Arresta



Arresta la riproduzione.

Avvia



Avvia la riproduzione.

Registrazione



Attiva/Disattiva la modalità registrazione.

Pulsanti degli strumenti di lavoro

Selezione oggetto



Consente di selezionare eventi e parti.

Seleziona un intervallo



Consente di selezionare degli intervalli.

Disegna



Consente di disegnare gli eventi.

Cancella



Consente di cancellare gli eventi.

Separa



Consente di separare gli eventi.

Incolla



Consente di incollare gli eventi.

Mute



Consente di mettere in mute gli eventi.

Zoom



Aumenta il fattore di ingrandimento. Tenere premuto **Alt** e fare clic per ridurre l'ingrandimento.

Retta



Crea una serie di eventi contigui.

Riproduzione



Consente di riprodurre gli eventi.

Colore



Consente di assegnare dei colori agli eventi.

Menu colore

Scegli il colore per le tracce o gli eventi selezionati



Apri il pannello **Colora** che consente di colorare le tracce o gli eventi selezionati.

Comandi di spinta

Adatta l'inizio a sinistra



Aumenta la lunghezza dell'evento selezionato, spostandone l'inizio verso sinistra.

Adatta l'inizio a destra



Riduce la lunghezza dell'evento selezionato, spostandone l'inizio verso destra.

Sposta a sinistra



Sposta l'evento selezionato verso sinistra.

Sposta a destra



Sposta l'evento selezionato verso destra.

Adatta la fine a sinistra



Riduce la lunghezza dell'evento selezionato, spostandone la fine verso sinistra.

Adatta la fine a destra



Aumenta la lunghezza dell'evento selezionato, spostandone la fine verso destra.

Agganciamento

Aggancia ai punti di zero



Limita le operazioni di editing ai punti di zero crossing, cioè alle posizioni in cui l'ampiezza è zero.

Agganciamento attiv./disattiv.



Consente di limitare il movimento e il posizionamento in senso orizzontale alle posizioni specificate tramite il parametro **Tipo di agganciamento**.

Tipo di agganciamento



Consente di specificare a quali posizioni si desidera che vengano allineati gli eventi.

Tipo di griglia

Tipo di griglia



Consente di specificare un tipo di griglia per la funzione **Agganciamento**. Questa funzione ha effetto solamente se il parametro **Tipo di agganciamento** è impostato su una delle opzioni "griglia".

Quantizzazione

Applica quantizzazione



Applica le impostazioni di quantizzazione.

Preset di quantizzazione



Consente di selezionare un preset di quantizzazione.

Quantizzazione iterativa attivata/disattivata



Attiva/Disattiva la quantizzazione iterativa.

Apri il pannello della quantizzazione



Consente di aprire il **Pannello della quantizzazione**.

Indicatore di prestazioni del sistema

Indicatore di prestazioni del sistema

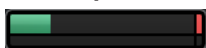

Visualizza gli indicatori relativi al carico di processamento audio medio e al carico della cache del disco.

Divisore destro

Divisore destro



Gli strumenti di lavoro posizionati a destra del divisore sono sempre visualizzati.

Controlli dell'area della finestra

Visualizza/Nascondi l'area sinistra



Visualizza/Nasconde l'area sinistra della finestra.

Visualizza/Nascondi l'area inferiore



Visualizza/Nasconde l'area inferiore della finestra.

Visualizza/Nascondi l'area destra



Visualizza/Nasconde l'area destra della finestra.

Configura il layout della finestra



Consente di configurare il layout della finestra.

Configura la barra degli strumenti

Configura la barra degli strumenti



Apre un menu a tendina in cui è possibile definire quali elementi della barra degli strumenti sono visibili.

LINK CORRELATI

[Divisori sinistro/destro della barra degli strumenti di lavoro](#) a pag. 39

[Menu dei tipi di modalità operative della funzione agganciamento](#) a pag. 63

[Marker](#) a pag. 247

[Automazione](#) a pag. 429

[Sincronizzazione](#) a pag. 625

Divisori sinistro/destro della barra degli strumenti di lavoro

I divisori sinistro e destro della barra degli strumenti consentono di vincolare la posizione di specifici strumenti di lavoro al lato sinistro o destro della barra degli strumenti, in modo che questi siano sempre visualizzati.

Tutti gli altri elementi vengono visualizzati al centro della barra degli strumenti. Quando si riduce l'ampiezza della **finestra progetto**, questi elementi della barra degli strumenti vengono nascosti in successione uno dopo l'altro. Se si aumenta l'ampiezza, gli elementi vengono nuovamente visualizzati.

Casella degli strumenti

La casella degli strumenti rende disponibili gli strumenti di lavoro (detti anche tools) presenti nella barra degli strumenti alla posizione del puntatore del mouse. Essa può essere aperta al posto dei menu contestuali standard all'interno del riquadro di visualizzazione degli eventi e negli editor.



- Per attivare la funzione relativa alla casella degli strumenti (toolbox), attivare l'opzione **Visualizza la casella degli strumenti con un clic-destro** nella finestra di dialogo **Preferenze** (pagina **Modifica—Strumenti di lavoro**).
- Per aprire la casella degli strumenti, fare clic-destro nel riquadro di visualizzazione degli eventi o in un editor.
Se la funzione **Visualizza la casella degli strumenti con un clic-destro** è disattivata, si apre il menu contestuale.
- Per aprire il menu contestuale al posto della casella degli strumenti, premere un qualsiasi tasto modificatore e fare clic-destro nel riquadro di visualizzazione degli eventi o in un editor.
Se la funzione **Visualizza la casella degli strumenti con un clic-destro** è disattivata, premere un qualsiasi tasto modificatore per aprire la casella degli strumenti al posto del menu contestuale.

Elenco tracce

L'elenco tracce visualizza le tracce utilizzate nel progetto. Quando viene aggiunta e selezionata una traccia, per questa traccia l'elenco tracce conterrà le impostazioni e i campi relativi ai nomi.

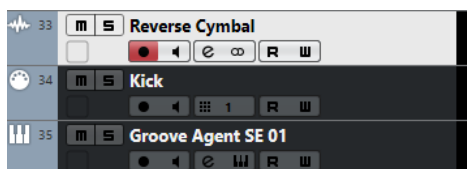

- Per definire i controlli visibili per ciascun tipo di traccia, fare clic-destro sull'elenco tracce e aprire la finestra di dialogo **Configurazione dei controlli delle tracce**.

LINK CORRELATI

[Finestra di dialogo Configurazione dei controlli delle tracce](#) a pag. 92

Divisione dell'elenco tracce

È possibile dividere l'elenco tracce in un elenco tracce superiore e in uno inferiore. Questi elenchi possono avere dei controlli di zoom e scorrimento indipendenti. La divisione dell'elenco tracce è utile ad esempio quando si lavora con una traccia video insieme a molte tracce audio. Questo consente di posizionare la traccia video nell'elenco tracce superiore e scorrere le tracce audio separatamente nell'elenco tracce inferiore, in modo che queste possano essere organizzate e ordinate in relazione al video.

PROCEDIMENTO

- Eseguire una delle seguenti operazioni:
 - Selezionare **Progetto > Dividi l'elenco delle tracce**.
 - Fare clic su **Dividi l'elenco delle tracce** nell'angolo superiore-destro della **Finestra progetto**, sotto il righello.

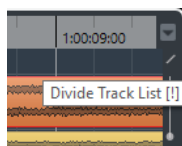

RISULTATO

L'elenco tracce viene diviso e le tracce video, marker o arranger vengono spostate automaticamente nell'elenco tracce superiore. Tutti gli altri tipi di tracce vengono spostati nell'elenco tracce inferiore.

DOPO IL COMPLETAMENTO DI QUESTA OPERAZIONE

- Per spostare qualsiasi tipo di traccia dall'elenco tracce inferiore a quello superiore e viceversa, fare clic-destro sulla traccia desiderata nell'elenco tracce e selezionare l'opzione **Sposta nell'altra sezione dell'elenco tracce** dal menu contestuale.
- Per ridimensionare la parte superiore dell'elenco tracce, fare clic e trascinamento sul divisore tra le due sezioni dell'elenco tracce.
- Per tornare a un elenco tracce unico, fare nuovamente clic sul pulsante **Dividi l'elenco delle tracce**.

Riquadro di visualizzazione degli eventi

Il riquadro di visualizzazione degli eventi mostra le parti e gli eventi utilizzati nel progetto. posizionati lungo la linea del tempo.

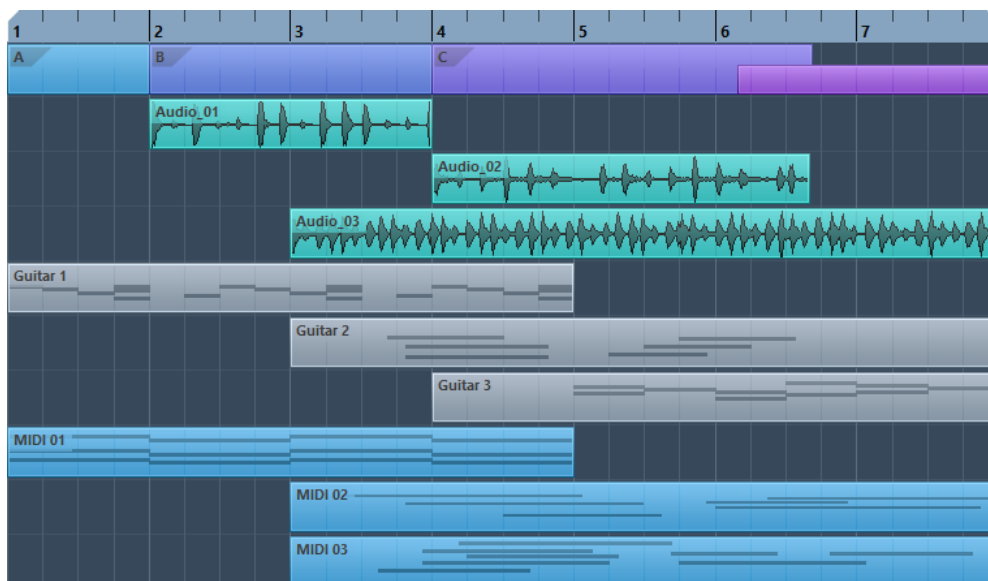

Righello

Il righello visualizza la linea del tempo e il formato di visualizzazione del progetto.

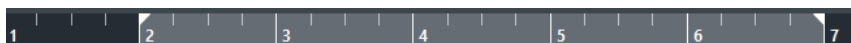

Inizialmente, il righello della **Finestra progetto** utilizza il formato di visualizzazione specificato nella finestra di dialogo **Configurazione del progetto**.

- Per selezionare un formato di visualizzazione indipendente per il righello, fare clic sul pulsante freccia a destra del righello e selezionare un'opzione dal menu a tendina.
- Per impostare globalmente il formato di visualizzazione per tutte le finestre, utilizzare il menu a tendina **Seleziona il formato di tempo primario** nella **Barra di trasporto** o tenere premuto **Ctrl/Cmd** e selezionare un formato in un righello qualsiasi.

LINK CORRELATI

[Finestra di dialogo Configurazione del progetto](#) a pag. 81

Menu Formato di visualizzazione del righello

È possibile selezionare un formato di visualizzazione per il righello.

- Per vedere i formati di visualizzazione del righello disponibili, fare clic sul pulsante a freccia a destra del righello.

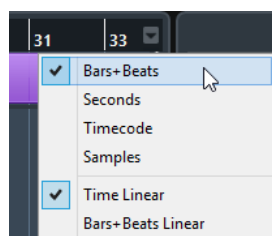

La selezione effettuata ha effetto sui formati di visualizzazione del tempo nelle aree che seguono:

- Righello
- Linea info
- Valori delle descrizioni comando di posizione

Sono disponibili le seguenti opzioni:

Misure e movimenti

Imposta il righello in modo da visualizzare misure, movimenti, note da un sedicesimo e tick. Per impostazione predefinita, ciascuna nota da un sedicesimo corrisponde a 120 tick. Per modificare questo valore, regolare il parametro **Risoluzione di visualizzazione MIDI** nella finestra di dialogo **Preferenze** (pagina **MIDI**).

Secondi

Imposta il righello in modo da visualizzare ore, minuti, secondi e millisecondi.

Timecode

Imposta il righello in modo da visualizzare ore, minuti, secondi e fotogrammi. Il numero di fotogrammi (frame) al secondo (fps) viene definito nella finestra di dialogo **Configurazione del progetto** dal menu a tendina **Frequenza dei fotogrammi del progetto**. Per visualizzare i sub-fotogrammi attivare la funzione **Mostra i sub-fotogrammi del timecode** nella finestra di dialogo **Preferenze** (pagina **Trasporto**).

Campioni

Imposta il righello in modo da visualizzare i campioni.

Tempo lineare

Imposta il righello lineare col tempo.

Misure lineari

Imposta il righello in formato lineare con misure e movimenti.

Linea di stato

La linea di stato visualizza le impostazioni più importanti relative al progetto.

- Per attivare la linea di stato, fare clic su **Configura il layout della finestra** nella barra degli strumenti e attivare l'opzione **Linea di stato**.

Nella linea di stato sono visualizzate le seguenti informazioni:

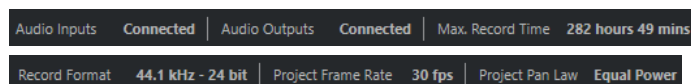

Ingressi audio/Uscite audio

Questi campi sono visualizzati nel caso in cui le porte della periferica audio utilizzata non siano collegate. Fare clic per aprire la finestra di dialogo **Connessioni audio** e collegare le porte.

Tempo di registrazione max.

Visualizza il tempo che si ha ancora a disposizione per la registrazione, in relazione alle proprie impostazioni di progetto e allo spazio su hard disk disponibile. Fare clic in questo campo per visualizzare in una finestra separata il tempo di registrazione rimanente.

Formato di registrazione

Visualizza la frequenza di campionamento e la risoluzione in bit utilizzati per la registrazione. Fare clic in questo campo per aprire la finestra di dialogo **Configurazione del progetto**.

Frequenza dei fotogrammi del progetto

Visualizza la frequenza di campionamento usata nel progetto. Fare clic in questo campo per aprire la finestra di dialogo **Configurazione del progetto**.

Legge di ripartizione stereo del progetto

Visualizza le impostazioni correnti relative alla legge di ripartizione stereo (pan law). Fare clic in questo campo per aprire la finestra di dialogo **Configurazione del progetto**.

LINK CORRELATI

[Barra degli strumenti della finestra progetto](#) a pag. 33

Linea info

La linea info visualizza una serie di informazioni relative all'evento o alla parte selezionati nell'area di progetto.

Name	Start	End	Length	Offset	Mute	Transpose	Velocity
Groove Agent ONE 01	9. 1. 1. 0	11. 1. 1. 0	2. 0. 0. 0	-1. 1. 2. 69	-	0	0

Per attivare la linea info, fare clic sul pulsante **Configura il layout della finestra** nella barra degli strumenti e attivare l'opzione **Linea info**.

LINK CORRELATI

[Barra degli strumenti della finestra progetto](#) a pag. 33

Regole di modifica dei valori nella linea info

Nella linea info è possibile modificare quasi tutti i dati relativi agli eventi o alle parti utilizzando le normali procedure di editing.

Se si selezionano più eventi o parti, la linea info viene visualizzata in un altro colore e vengono mostrate solamente le informazioni relative al primo elemento nella selezione. Si applicano le seguenti regole:

- Le modifiche dei valori sono applicate a tutti gli elementi selezionati, in relazione ai valori correnti.
Sono stati ad esempio selezionati due eventi audio. Il primo ha una lunghezza pari a 1 misura e il secondo a 2 misure. Portando il valore nella linea info a 3, il primo evento viene ridimensionato adattandolo su 3 misure mentre il secondo su 4.
- Le modifiche dei valori vengono applicate in senso assoluto ai valori correnti se si preme **Ctrl/Cmd** mentre si esegue una modifica nella linea info.
Nell'esempio precedente, ciò significa che entrambi gli eventi vengono ridimensionati su 3 misure.

NOTA

Per cambiare il modificatore, selezionare un nuovo modificatore nella categoria **Linea info** della finestra di dialogo **Preferenze** (pagina **Modifica—Modificatori degli strumenti di lavoro**).

Linea della vista d'insieme

La linea della vista d'insieme consente di eseguire delle operazioni di zoom e di raggiungere altre sezioni del progetto.



Per attivare la linea della vista d'insieme, fare clic su **Configura il layout della finestra** nella barra degli strumenti e attivare l'opzione **Vista d'insieme**.

Nella linea della vista d'insieme, gli eventi e le parti vengono visualizzati sotto forma di box. Un rettangolo indica la sezione del progetto visualizzata nel riquadro di visualizzazione degli eventi.

- Per aumentare o ridurre il fattore di ingrandimento orizzontale nel riquadro di visualizzazione degli eventi, ridimensionare il rettangolo trascinandone i bordi.
- Per navigare nelle altre sezioni del riquadro di visualizzazione degli eventi, trascinare il rettangolo verso sinistra o destra, oppure fare clic nella parte superiore della linea della vista d'insieme.

LINK CORRELATI

[Barra degli strumenti della finestra progetto](#) a pag. 33

Barra di trasporto

La **Barra di trasporto** consente di visualizzare le funzioni di trasporto in un'area integrata e fissa della **Finestra progetto**.

- Per attivare la **Barra di trasporto**, fare clic su **Configura il layout della finestra** nella barra degli strumenti della **Finestra progetto** e attivare l'opzione **Barra di trasporto**.
- Per visualizzare/nascondere i diversi strumenti di lavoro, aprire il menu contestuale della **Barra di trasporto** facendo clic-destro in un'area vuota della **Barra di trasporto** e attivare gli strumenti che si desidera visualizzare. Per visualizzare tutti gli strumenti di lavoro, selezionare **Mostra tutto**.

LINK CORRELATI

[Menu Modalità di registrazione](#) a pag. 197

[Modalità di registrazione audio](#) a pag. 203

[Modalità di registrazione MIDI](#) a pag. 209

[Divisori sinistro/destro della barra degli strumenti di lavoro](#) a pag. 39

[Barra degli strumenti della finestra progetto](#) a pag. 33

Area sinistra

L'area sinistra della **Finestra progetto** consente di visualizzare l'**Inspector**.

Per visualizzare/nascondere l'area sinistra, fare clic su **Visualizza/Nascondi l'area sinistra** nella barra degli strumenti della **Finestra progetto**.

- **Inspector**

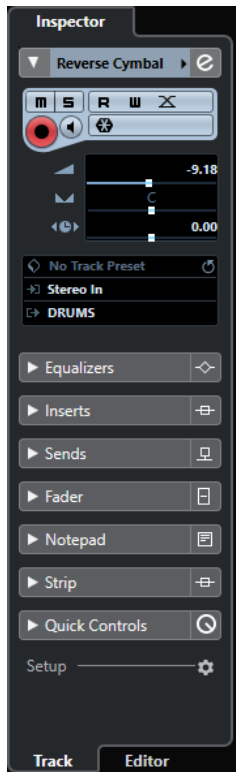

LINK CORRELATI

[Inspector](#) a pag. 45

[Barra degli strumenti della finestra progetto](#) a pag. 33

Inspector

L'**Inspector** consente di visualizzare i controlli e i parametri relativi sia alla traccia selezionata nell'elenco tracce, che all'evento o alla parte visualizzati nell'editor nell'area inferiore.

- Per visualizzare/nascondere l'**Inspector**, fare clic su **Visualizza/Nascondi l'area sinistra** nella barra degli strumenti della **Finestra progetto**.

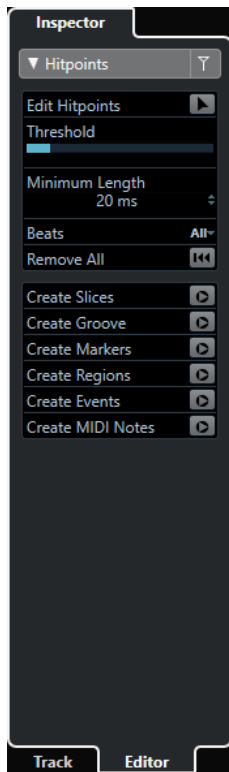

Sono disponibili le seguenti schede:

Tracce

Apri la scheda **Traccia dell'Inspector** per la traccia selezionata.

Editor

Apri la scheda **Editor dell'Inspector** per l'evento o la parte visualizzati nell'editor nell'area inferiore.

LINK CORRELATI

[Apertura dell'Inspector delle tracce](#) a pag. 46

[Apertura dell'Inspector dell'Editor](#) a pag. 47

[Apertura dell'Editor nell'area inferiore](#) a pag. 52

Apertura dell'Inspector delle tracce

La scheda **Tracce dell'Inspector** visualizza una serie di controlli e parametri relativi alla traccia selezionata nell'elenco tracce.

PROCEDIMENTO

1. Fare clic su **Visualizza/Nascondi l'area sinistra** nella barra degli strumenti della **Finestra progetto** per attivare l'**Area sinistra**.
2. In fondo all'area sinistra, fare clic sulla linguetta **Tracce**.

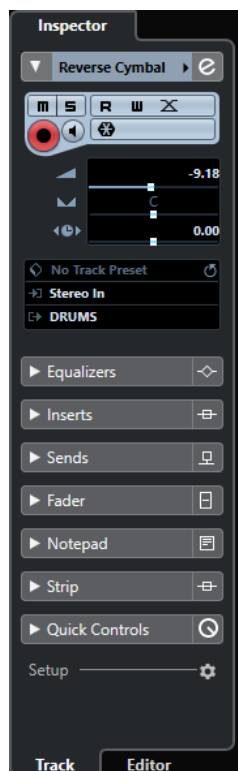

RISULTATO

Si apre la scheda **Traccia dell'Inspector** per la traccia selezionata. Se nell'elenco tracce è selezionata più di una traccia, vengono visualizzati i controlli e i parametri relativi alla traccia più in cima tra quelle selezionate.

NOTA

Nella presente documentazione, il termine **Inspector** viene utilizzato per riferirsi alla scheda **Traccia dell'Inspector**.

Apertura dell'Inspector dell'Editor

L'**Inspector dell'Editor** visualizza i controlli e i parametri relativi all'evento o alla parte visualizzati nell'editor nell'area inferiore.

PREREQUISITI

Nell'area inferiore è visualizzato l'**Editor dei campioni**, l'**Editor delle parti audio**, l'**Editor dei tasti**, l'**Editor delle percussioni** o l'**Editor delle partiture**.

PROCEDIMENTO

1. Fare clic su **Visualizza/Nascondi l'area sinistra** nella barra degli strumenti della **Finestra progetto** per attivare l'**Area sinistra**.
2. In fondo all'area sinistra, fare clic sulla linguetta **Editor**.

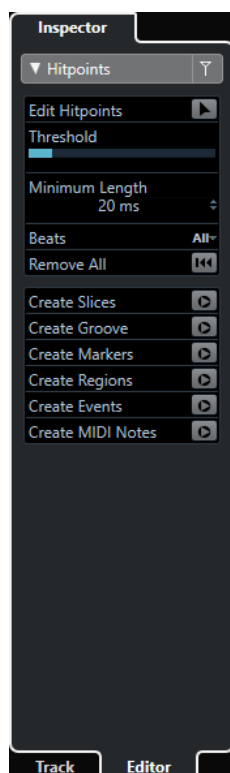

RISULTATO

Si apre l'**Inspector dell'Editor** per l'evento o la parte.

NOTA

L'**Inspector dell'Editor** contiene delle informazioni solamente se l'area inferiore visualizza un editor. In caso contrario è vuoto.

LINK CORRELATI

[Apertura dell'Editor nell'area inferiore](#) a pag. 52

Le sezioni dell'Inspector

Le schede **Tracce** ed **Editor** dell'**Inspector** sono divise in varie sezioni, ciascuna delle quali contiene una serie di controlli relativi alle tracce, agli eventi o alle parti.

Non tutte le sezioni dell'**Inspector** sono visualizzate per impostazione predefinita. Le sezioni effettivamente disponibili dipendono dal tipo di traccia, evento o parte selezionati e dalle impostazioni che sono state definite per le schede **Tracce** ed **Editor** dell'**Inspector**.

- Per aprire/chiedere le sezioni, fare clic sui relativi nomi.
L'apertura di una sezione causa la chiusura delle altre sezioni.
- Per aprire una sezione senza chiudere le altre, fare **Ctrl/Cmd**-clic sul nome della sezione desiderata.

LINK CORRELATI

[Finestra di dialogo Impostazioni dell'Inspector delle tracce](#) a pag. 90

[Le sezioni dell'Inspector](#) a pag. 91

[L'Inspector delle tracce audio](#) a pag. 100

[L'Inspector delle tracce instrument](#) a pag. 103

[L'Inspector delle tracce MIDI](#) a pag. 107

- [L'Inspector delle tracce marker a pag. 122](#)
- [L'Inspector della traccia video a pag. 123](#)
- [L'Inspector dell'Editor dei tasti a pag. 518](#)
- [Inspector dell'Editor delle percussioni a pag. 550](#)
- [Inspector dell'Editor dei campioni a pag. 344](#)

Area inferiore

L'area inferiore della **Finestra progetto** consente di visualizzare finestre ed editor specifici in un'area integrata e fissa della **Finestra progetto**. Questa funzionalità è utile ad esempio se si lavora su sistemi a singolo schermo e computer portatili.

Per visualizzare/nascondere l'area inferiore, fare clic su **Visualizza/Nascondi l'area inferiore** nella barra degli strumenti della **Finestra progetto**.

L'area inferiore contiene le seguenti linguette: **Chord Pad**, **MixConsole** ed **Editor**.

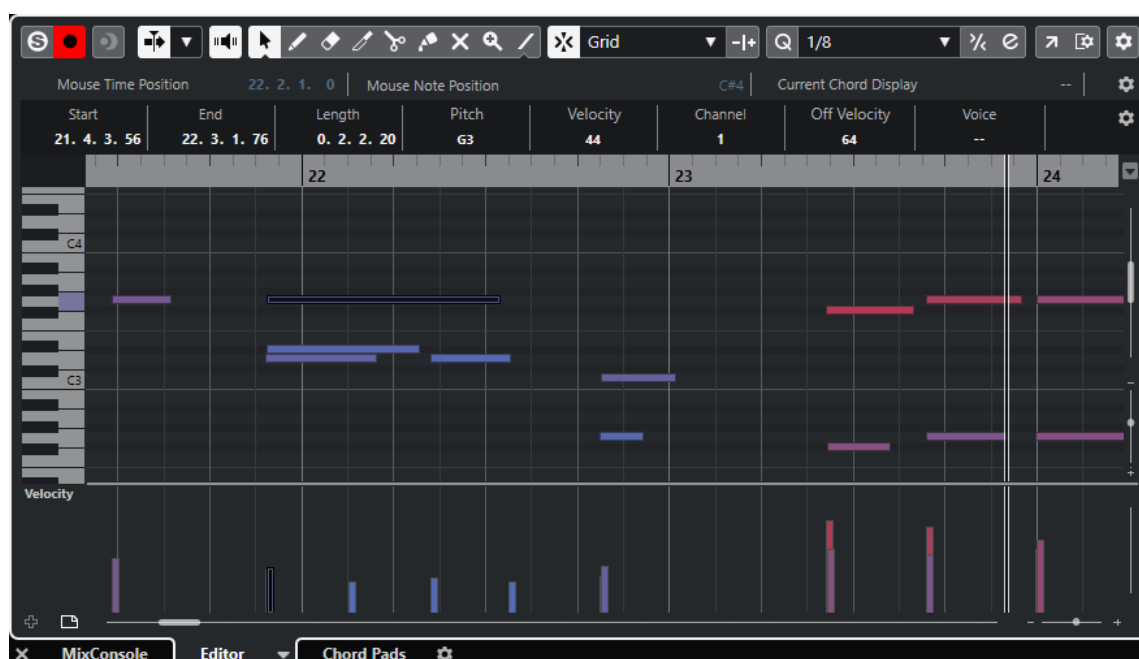

Per chiudere l'area inferiore, fare clic sul pulsante **Chiudi l'area inferiore**  a sinistra delle linguette delle schede.

LINK CORRELATI

- [Apertura dei chord pad a pag. 50](#)
- [Apertura della MixConsole nell'area inferiore a pag. 51](#)
- [Apertura dell'Editor nell'area inferiore a pag. 52](#)
- [Barra degli strumenti della finestra progetto a pag. 33](#)

Configurazione dell'area inferiore

Nell'area inferiore sono visualizzate le linguette **MixConsole**, **Editor** e **Chord Pad**. È possibile modificare l'ordine delle linguette e nascondere quelle relative alle schede non necessarie.

PROCEDIMENTO

1. Fare clic su **Configura l'area inferiore** nella parte inferiore-destra dell'area inferiore.

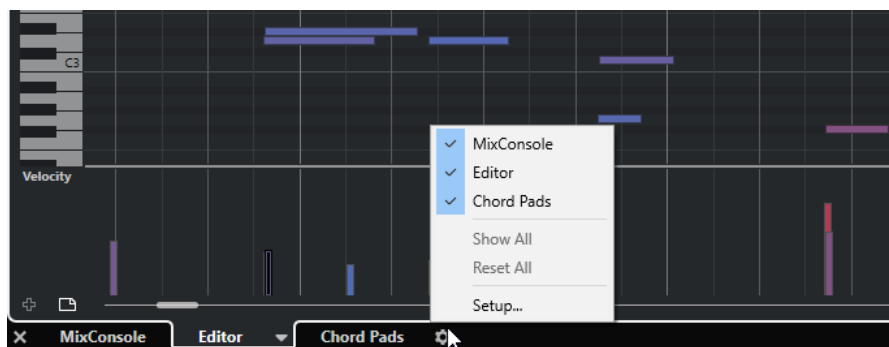

2. Eseguire una delle seguenti operazioni:
 - Attivare/Disattivare le opzioni presenti nel menu a tendina per visualizzare/nascondere le schede nell'area inferiore.
 - Selezionare **Impostazioni** per aprire una finestra di dialogo in cui è possibile attivare/disattivare le schede e cambiarne la posizione.

NOTA

Nella sezione **Preset** di questa finestra di dialogo è inoltre possibile salvare un preset relativo alla configurazione che è stata definita.

RISULTATO

Le schede nell'area inferiore vengono visualizzate in base alla configurazione impostata.

LINK CORRELATI

[Finestra di dialogo delle impostazioni](#) a pag. 676

Apertura dei chord pad

I **Chord pad** consentono di suonare gli accordi e di modificare i relativi voicing e tensioni.

PROCEDIMENTO

1. Fare clic su **Visualizza/Nascondi l'area inferiore** nella barra degli strumenti della **Finestra progetto** per attivare l'area inferiore.
2. In fondo all'area inferiore, fare clic sulla linguetta **Chord pad**.

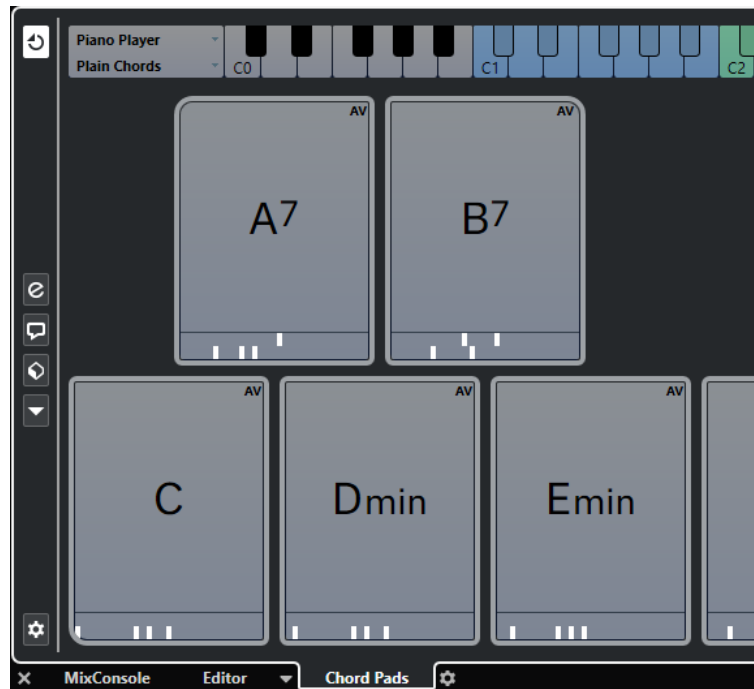

RISULTATO

Si apre la scheda **Chord pad**.

LINK CORRELATI

[Chord pad](#) a pag. 578

[Configurazione dell'area inferiore](#) a pag. 49

[Barra degli strumenti della finestra progetto](#) a pag. 33

Apertura della MixConsole nell'area inferiore

La **MixConsole** nell'area inferiore consente di eseguire tutte le procedure di mixaggio di base direttamente dall'area inferiore della **Finestra progetto** e di visualizzare contemporaneamente il contesto delle proprie tracce e dei relativi eventi.

PROCEDIMENTO

1. Fare clic su **Visualizza/Nascondi l'area inferiore** nella barra degli strumenti della **Finestra progetto** per attivare l'area inferiore.
2. In fondo all'area inferiore, fare clic sulla scheda **MixConsole**.

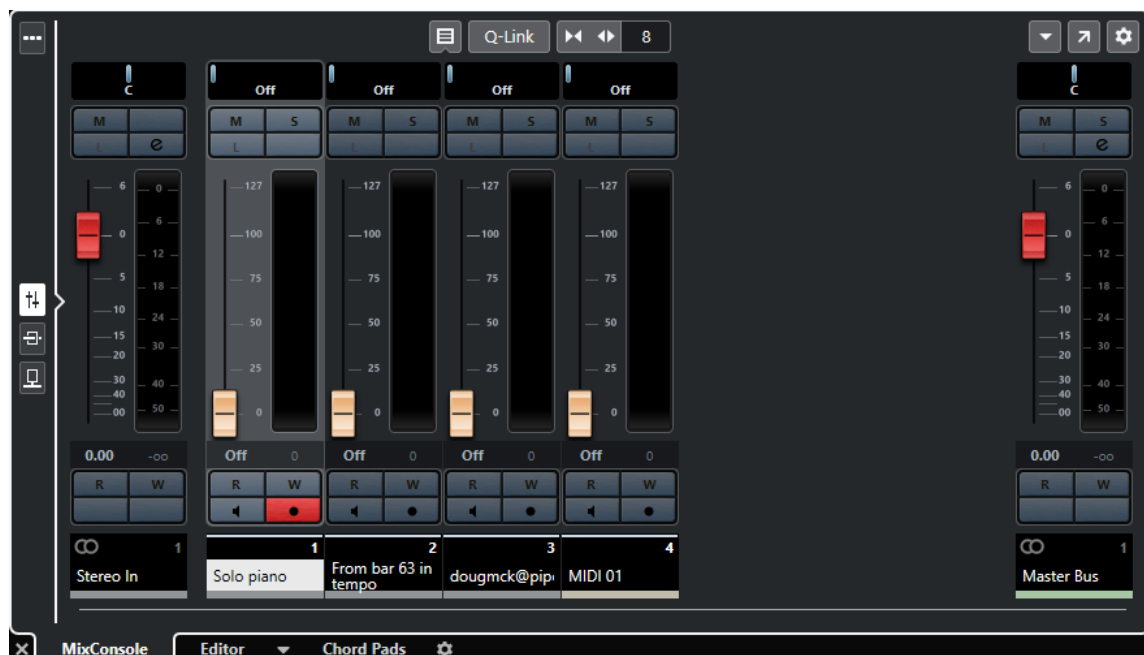

RISULTATO

La **MixConsole** viene aperta nell'area inferiore.

LINK CORRELATI

[La MixConsole nell'area inferiore](#) a pag. 255

[Barra degli strumenti della finestra progetto](#) a pag. 33

Apertura dell'Editor nell'area inferiore

L'**Editor** nell'area inferiore consente di eseguire le procedure di editing sugli eventi direttamente dall'area inferiore della **Finestra progetto** e di visualizzare contemporaneamente il contesto delle proprie tracce e dei relativi eventi.

NOTA

Come impostazione predefinita, facendo doppio-clic su un evento/una parte audio o su una parte MIDI nel riquadro di visualizzazione degli eventi oppure selezionando l'evento/la parte desiderati e premendo **Invio**, si apre l'editor corrispondente nell'area inferiore della **Finestra progetto**. Se si utilizza un comando di un menu si apre una finestra dell'editor separata. È possibile modificare questo comportamento del programma nella finestra di dialogo **Preferenze** (pagina **Editor**).

PROCEDIMENTO

1. Fare clic su **Visualizza/Nascondi l'area inferiore** nella barra degli strumenti della **Finestra progetto** per attivare l'area inferiore.
2. In fondo all'area inferiore, fare clic sulla linguetta **Editor**.
3. Nel riquadro di visualizzazione degli eventi, eseguire una delle seguenti operazioni:
 - Selezionare una parte MIDI.
 - Selezionare un evento audio.
 - Selezionare una parte audio.

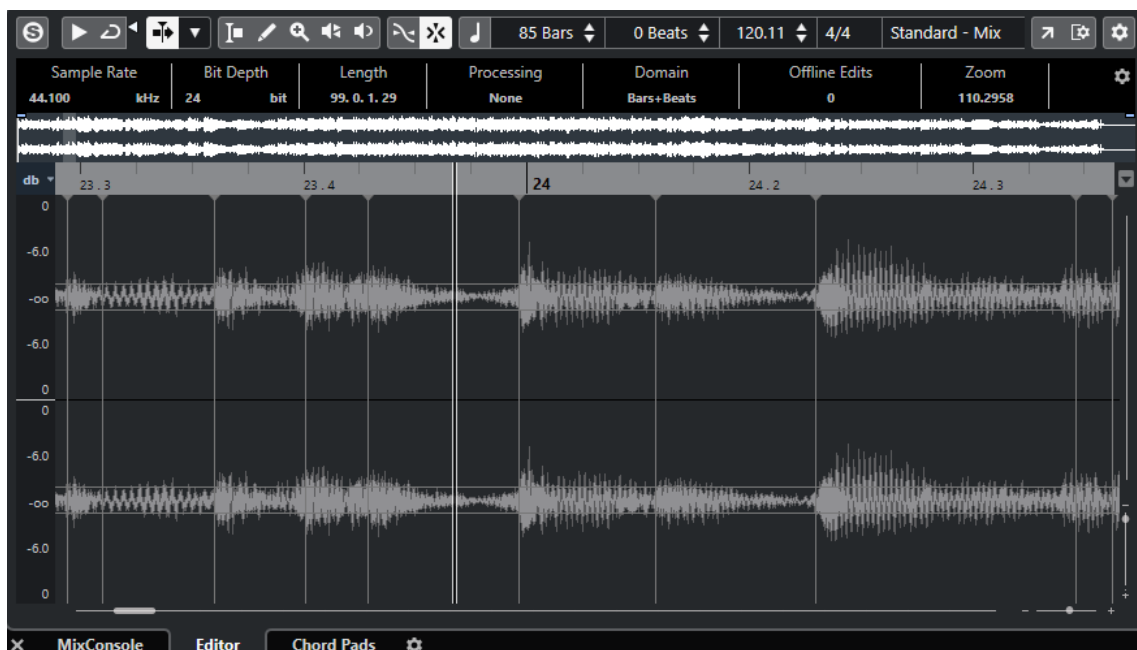

RISULTATO

A seconda dell'evento o della parte selezionati, l'area inferiore visualizza l'**Editor delle parti audio**, l'**Editor dei campioni** oppure uno degli editor MIDI.

NOTA

Per cambiare l'editor MIDI predefinito, selezionare **MIDI > Configura le preferenze dell'editor**, quindi selezionare un'opzione dal menu a tendina **Editor MIDI predefinito**.

NOTA

Se si apre l'editor e non è selezionato alcun evento o parte, l'editor nell'area inferiore sarà vuoto.

LINK CORRELATI

[Selezionare un editor MIDI diverso](#) a pag. 53

[Barra degli strumenti della finestra progetto](#) a pag. 33

Selezionare un editor MIDI diverso

La parte MIDI che è aperta nell'editor nell'area inferiore può essere visualizzata in un editor MIDI diverso. Questa operazione può essere eseguita senza cambiare l'editor MIDI predefinito.

PROCEDIMENTO

1. Nella scheda **Editor** dell'editor nell'area inferiore, fare clic su **Seleziona l'editor MIDI**.
2. Selezionare un editor dal menu a tendina.

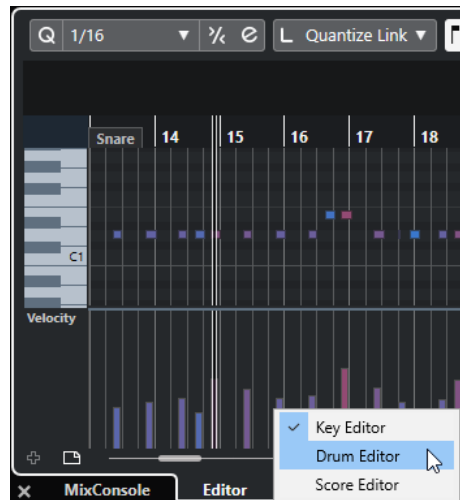

RISULTATO

La parte MIDI viene visualizzata nell'editor selezionato.

NOTA

Questa selezione è temporanea. La volta successiva che si apre la parte MIDI, viene utilizzato l'editor MIDI predefinito.

Area destra

L'area destra della **Finestra progetto** consente di visualizzare il rack **Media**.

Per visualizzare/nascondere l'area destra, fare clic su **Visualizza/Nascondi l'area destra** nella barra degli strumenti della **Finestra progetto**.

In cima all'area destra si trova il rack **Media**.

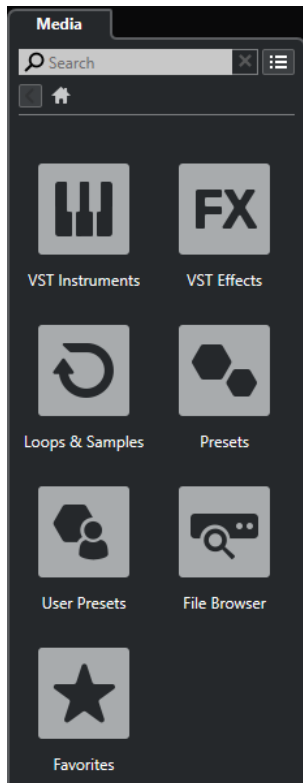

LINK CORRELATI

[Il rack Media nell'area destra](#) a pag. 56

[Barra degli strumenti della finestra progetto](#) a pag. 33

Apertura del rack Media nell'area destra

È possibile visualizzare il rack **Media** nell'area destra della **Finestra progetto**. Questo consente di vedere il contesto delle proprie tracce ed eventi quando si trascinano gli eventi audio, le parti MIDI, i preset o i VST instrument nella **Finestra progetto**.

PROCEDIMENTO

- Fare clic su **Visualizza/Nascondi l'area destra** nella barra degli strumenti della **Finestra progetto** per attivare l'**Area destra**.

RISULTATO

Il rack **Media** viene aperto nell'area destra della **Finestra progetto**.

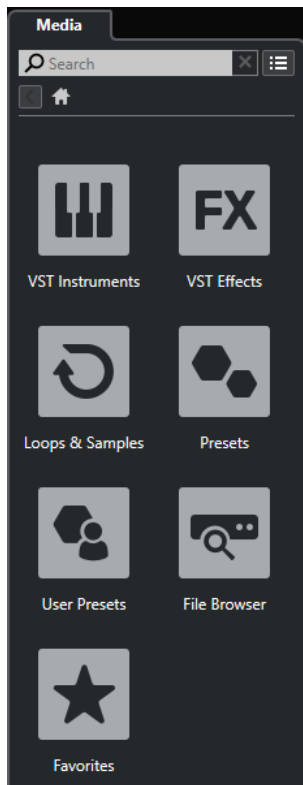

LINK CORRELATI

[Il rack Media nell'area destra](#) a pag. 56

[MediaBay e rack Media](#) a pag. 395

[Barra degli strumenti della finestra progetto](#) a pag. 33

Il rack Media nell'area destra

Il rack **Media** nell'area destra della **Finestra progetto** consente di trascinare eventi audio, parti MIDI o preset dei VST instrument e rilasciarli all'interno del riquadro di visualizzazione degli eventi. In questo rack sono elencati i contenuti di fabbrica di Steinberg e tutte le collezioni di contenuti di Steinberg installate.

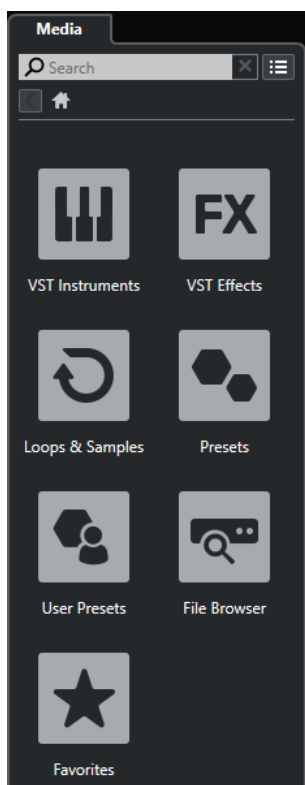

La scheda **Home** del rack **Media** visualizza i seguenti riquadri:

VST Instrument

Visualizza tutti i VST instrument inclusi.

Effetti VST

Visualizza tutti gli effetti VST inclusi.

Loop e campioni

Visualizza i loop audio, i loop MIDI e i suoni, ordinati per collezione di contenuti.

Preset

Visualizza i preset delle tracce, i preset strip, i preset delle catene di effetti e i preset degli effetti VST.

Preset utente

Visualizza i preset delle tracce, i preset strip, i banchi di pattern, i preset delle catene di effetti, i preset degli effetti VST e i preset dei VST instrument che sono elencati nella cartella **Utente**.

Preferiti

Visualizza le cartelle dei preferiti e consente di aggiungere dei nuovi preferiti. Il contenuto delle cartelle viene automaticamente aggiunto al database di **MediaBay**.

Browser dei file

Visualizza il proprio sistema di file e le seguenti cartelle predefinite: **Preferiti**, **Questo computer**, **VST Sound**, **Contenuti di fabbrica** e **Contenuti utente**. All'interno di queste cartelle è possibile cercare i file multimediali e accedervi in maniera istantanea.

LINK CORRELATI

[Il rack Media nell'area destra](#) a pag. 395

[MediaBay e rack Media](#) a pag. 395

Focus della tastiera nella finestra progetto

Le diverse aree della **Finestra progetto** possono essere controllate utilizzando i comandi da tastiera. Per assicurarsi che un comando da tastiera agisca su un'area specifica, è necessario verificare che l'area scelta abbia il focus della tastiera.

Le seguenti aree della **Finestra progetto** possono avere il focus della tastiera:

- Area di progetto
- Area sinistra
- Area inferiore
- Area destra

Se un'area ha il focus della tastiera, il bordo che la circonda viene evidenziato in un colore specifico.

NOTA

É possibile modificare il colore del focus nella finestra di dialogo **Preferenze** (pagina **Interfaccia utente—Colori personalizzati**).

LINK CORRELATI

[Area di progetto](#) a pag. 32

[Area sinistra](#) a pag. 44

[Area inferiore](#) a pag. 49

[Area destra](#) a pag. 54

[Finestra progetto](#) a pag. 31

Attivazione del focus della tastiera per un'area specifica

É possibile attivare il focus della tastiera per un'area specifica tramite clic con il mouse e utilizzando i comandi da tastiera.

PROCEDIMENTO

- Eseguire una delle seguenti operazioni:
 - Per attivare un'area, cliccarci sopra.
 - Per attivare l'area successiva, premere **Tab**. In tal modo è possibile scorrere in ciclo tra le diverse aree.
 - Per attivare l'area precedente, premere **Shift-Tab**.

NOTA

L'editor nell'area inferiore ottiene automaticamente il focus della tastiera se si fa doppio-clic su un evento o una parte nel riquadro di visualizzazione degli eventi, se si seleziona un evento o una parte e si preme **Invio**, oppure se si utilizzano i comandi da tastiera per aprire l'area inferiore.

RISULTATO

Il focus della tastiera viene attivato per l'area desiderata e il bordo dell'area viene evidenziato.

NOTA

L'area di progetto e l'area inferiore dispongono di barre degli strumenti e linee info separate. Se si utilizza la barra degli strumenti o la linea info per una di queste aree, l'area corrispondente ottiene automaticamente il focus.

Operazioni di zoom nella finestra progetto

È possibile eseguire delle operazioni di zoom (aumento/riduzione del fattore di ingrandimento) nella **finestra progetto** secondo le tecniche standard.

NOTA

Se l'aggiornamento dell'immagine sullo schermo risulta lento sul proprio sistema, potrebbe essere utile attivare l'opzione **Ingrandimento rapido** nella finestra di dialogo **Preferenze** (pagina **Modifica**).

Zoom in senso orizzontale

- Selezionare lo strumento **Zoom** e fare clic nel riquadro di visualizzazione degli eventi per eseguire un ingrandimento. Per ridurre il fattore di ingrandimento, tenere premuto **Alt** e fare clic.
- Utilizzare i cursori di zoom orizzontale per aumentare e ridurre il fattore di ingrandimento.
- Fare clic sulla metà inferiore del righello e trascinare verso il basso per aumentare il fattore di ingrandimento in senso orizzontale. Fare clic sulla metà inferiore del righello e trascinare verso l'alto per ridurre il fattore di ingrandimento in senso orizzontale.
- Fare clic su **H** per aumentare il fattore di ingrandimento in senso orizzontale. Fare clic su **G** per ridurre il fattore di ingrandimento in senso orizzontale.

NOTA

Se il parametro **Tipo di griglia** nella barra degli strumenti della **finestra progetto** è impostato su **Adatta al fattore di ingrandimento**, il livello di zoom orizzontale agisce sulla risoluzione della griglia e della funzione di agganciamento nel riquadro di visualizzazione degli eventi.

Regolazione dello zoom in senso verticale

- Selezionare lo strumento **Zoom**, fare clic nel riquadro di visualizzazione degli eventi e tracciare un rettangolo di selezione per aumentare il fattore di ingrandimento in senso verticale e orizzontale.

NOTA

Per poter utilizzare questa funzionalità, è necessario disattivare l'opzione **Modalità standard dello strumento 'Zoom': Solo zoom in orizzontale** nella finestra di dialogo **Preferenze** (pagina **Modifica—Strumenti di lavoro**).

- Utilizzare i cursori di zoom verticale per aumentare e ridurre il fattore di ingrandimento. Se sono state effettuate delle modifiche all'altezza di una qualsiasi traccia, vengono mantenute le differenze di altezza relative.
- Fare clic su **Shift-H** per aumentare il fattore di ingrandimento in senso verticale. Fare clic su **Shift-G** per ridurre il fattore di ingrandimento in senso verticale.

LINK CORRELATI

[Sotto menu Ingrandimento](#) a pag. 60

[Preset di zoom](#) a pag. 61

[Aumento del fattore di ingrandimento tra i marker di ciclo](#) a pag. 62

[Storia dell'ingrandimento](#) a pag. 62

[Menu Tipo di griglia](#) a pag. 64

Operazioni di zoom sui contenuti audio

È possibile eseguire uno zoom in senso verticale sui contenuti di parti ed eventi audio. Questa funzione è utile soprattutto per visualizzare con maggiore dettaglio dei passaggi audio a basso volume.

PROCEDIMENTO

- Fare clic sul cursore di ingrandimento della forma d'onda situato nell'angolo superiore-destro del riquadro di visualizzazione degli eventi ed eseguire un trascinamento verso l'alto.

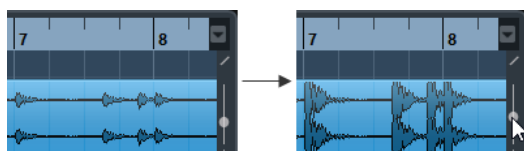

RISULTATO

I contenuti delle parti e degli eventi audio nel progetto vengono ingranditi in senso verticale.

DOPO IL COMPLETAMENTO DI QUESTA OPERAZIONE

Per avere una lettura approssimativa del livello degli eventi audio attraverso l'osservazione delle rispettive forme d'onda, ridurre il fattore di ingrandimento trascinando nuovamente il cursore completamente verso il basso. In caso contrario, alcune parti delle forme d'onda ingrandite potrebbero essere scambiate per audio in clipping.

Sotto menu Ingrandimento

Il sotto menu **Ingrandimento** contiene una serie di opzioni relative alle operazioni di zoom eseguibili all'interno della **Finestra progetto**.

- Per aprire il sotto menu **Ingrandimento**, selezionare **Modifica > Ingrandimento**.

Sono disponibili le seguenti opzioni:

Zoom in avanti/Zoom indietro

Aumenta/riduce il fattore di ingrandimento di uno step, centrando l'operazione sul cursore di progetto.

Visualizza l'intero progetto

Riduce l'ingrandimento fino a rendere visibile l'intero progetto. Con intero progetto si intende la linea del tempo dall'inizio del progetto fino alla durata definita nella finestra **Configurazione del progetto**.

Zoom sulla selezione

Aumenta il fattore di ingrandimento in senso orizzontale e verticale in modo che la selezione corrente occupi interamente lo schermo.

Zoom sulla selezione (orizz.)

Aumenta il fattore di ingrandimento in senso orizzontale in modo che la selezione corrente occupi tutto lo schermo.

Zoom sull'evento

Aumenta il fattore di ingrandimento per visualizzare l'evento attualmente selezionato. Questa opzione è disponibile nell'**Editor dei campioni** e in alcuni editor MIDI.

Aumenta lo zoom in verticale/Riduci lo zoom in verticale

Aumenta/riduce il fattore di ingrandimento di uno step in senso verticale.

Aumenta lo zoom sulle tracce/Riduci lo zoom sulle tracce

Aumenta/riduce il fattore di ingrandimento per le tracce selezionate di uno step in verticale.

Zoom sulle tracce selezionate

Aumenta il fattore di ingrandimento sulle tracce selezionate in senso verticale e minimizza l'altezza di tutte le altre tracce.

Annulla zoom/Ripeti zoom

Queste opzioni consentono di annullare/ripetere l'ultima operazione di ingrandimento effettuata.

LINK CORRELATI

[Sotto menu Ingrandimento](#) a pag. 347

Preset di zoom

È possibile creare dei preset di zoom per l'impostazione di diverse configurazioni di ingrandimento. Si può creare ad esempio un preset in cui nella **Finestra progetto** viene visualizzato l'intero progetto e un altro con un alto fattore di ingrandimento per effettuare delle operazioni di editing di precisione. Il menu a tendina **Preset di zoom** consente di selezionare, creare e organizzare questo tipo di preset.

- Per aprire il menu a tendina **Preset di zoom**, fare clic sul pulsante che si trova a sinistra del controllo di ingrandimento orizzontale.

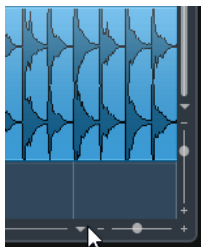

La parte superiore del menu elenca i preset di ingrandimento disponibili.

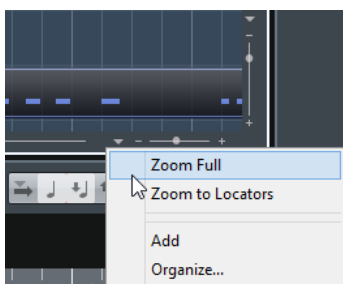

- Per salvare l'impostazione di ingrandimento corrente sotto forma di preset, aprire il menu a tendina **Preset di zoom** e selezionare **Aggiungi**. Nella finestra di dialogo **Digitare il nome del preset** che si apre, inserire un nome per il preset e fare clic su **OK**.
- Per selezionare e applicare un preset, selezionarlo dal menu a tendina **Preset di zoom**.
- Per ridurre il fattore di ingrandimento in modo che sia visibile l'intero progetto, aprire il menu a tendina **Preset di zoom** e selezionare l'opzione **Visualizza l'intero progetto**. In tal modo viene visualizzato il progetto dall'**Ora di inizio** fino alla **Durata del progetto** definita nella finestra di dialogo **Configurazione del progetto**.
- Per eliminare un preset, aprire il menu a tendina **Preset di zoom** e selezionare l'opzione **Organizza**. Nella finestra di dialogo che si apre, selezionare il preset dall'elenco e fare clic su **Elimina**.

- Per rinominare un preset, aprire il menu a tendina **Preset di zoom** e selezionare l'opzione **Organizza**. Nella finestra di dialogo che si apre, selezionare il preset dall'elenco e fare clic su **Rinomina**. Nella finestra di dialogo che si apre, digitare un nuovo nome per il preset. Fare clic su **OK** per chiudere le finestre di dialogo.

IMPORTANTE

I preset di zoom sono globali per tutti i progetti, sono cioè disponibili in tutti i progetti che vengono aperti o creati.

Aumento del fattore di ingrandimento tra i marker di ciclo

È possibile aumentare il fattore di ingrandimento nell'area ricompresa tra i marker di ciclo nel progetto.

PREREQUISITI

È stato creato almeno un marker di ciclo per il progetto.

PROCEDIMENTO

- Fare clic sul pulsante a sinistra del controllo di ingrandimento orizzontale per aprire il menu a tendina **Preset di zoom** e selezionare il marker di ciclo desiderato.

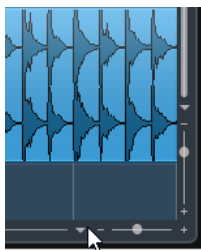

La parte centrale del menu a tendina elenca tutti i marker di ciclo che sono stati aggiunti al progetto.

RISULTATO

Il riquadro di visualizzazione degli eventi viene ingrandito fino a ricomprendere l'area delimitata dal marker.

LINK CORRELATI

[Finestra Marker](#) a pag. 248

Storia dell'ingrandimento

È possibile annullare e ripetere le operazioni di ingrandimento effettuate. Questo consente di aumentare/ridurre il fattore di ingrandimento più volte e tornare facilmente al livello di zoom dal quale si è partiti.

Per annullare e ripetere le operazioni di ingrandimento, seguire le indicazioni fornite di seguito:

- Per annullare l'ingrandimento, selezionare **Modifica > Ingrandimento > Annulla ingrandimento** oppure fare doppio-clic con lo strumento ingrandimento.
- Per ripetere l'ingrandimento, selezionare **Modifica > Ingrandimento > Ripeti ingrandimento** o premere **Alt** e fare doppio-clic con lo strumento ingrandimento.

La funzione agganciamento

La funzione **Agganciamento** è particolarmente utile per individuare delle posizioni esatte nel corso delle operazioni di editing all'interno della **Finestra progetto**. Questa funzione agisce limitando il movimento e il posizionamento in senso orizzontale su determinate posizioni della griglia. Le operazioni su cui ha effetto la funzione **Agganciamento** comprendono lo spostamento, la copia, il disegno, il ridimensionamento, la separazione, la selezione degli intervalli, ecc.

- Per attivare/disattivare la funzione **Agganciamento**, attivare/disattivare l'opzione **Agganciamento**  nella barra degli strumenti.

Aggancia ai punti di zero

Quando si dividono e si ridimensionano degli eventi audio, improvvise modifiche di ampiezza possono dare origine a problemi di pop e click nell'audio. Per evitare che ciò accada, è possibile attivare la funzione **Aggancia ai punti di zero** per potersi agganciare ai punti in cui l'ampiezza è zero.

- Per attivare la funzione **Aggancia ai punti di zero**, attivare **Aggancia ai punti di zero**  nella barra degli strumenti.

Menu dei tipi di modalità operative della funzione agganciamento

È possibile scegliere tra diversi tipi di modalità operative della funzione agganciamento per determinare il punto di agganciamento.

- Per aprire il menu a tendina **Tipo di agganciamento**, fare clic su **Tipo di agganciamento**  nella barra degli strumenti.

Le opzioni disponibili sono:

Griglia

Se questa opzione è attivata, i punti di agganciamento vengono definiti mediante il menu a tendina **Tipo di griglia**. Le opzioni disponibili dipendono dal formato di visualizzazione selezionato per il righello.

Se si seleziona **Secondi** come formato del righello, sono disponibili delle opzioni per la griglia basate sul tempo cronologico.

Se si seleziona **Misure e movimenti** come formato del righello, sono disponibili delle opzioni per la griglia basate sul tempo musicale.

Relativa alla griglia

Se questa opzione è attivata, eventi e parti non sono magnetici rispetto alla griglia. La griglia determina invece la dimensione degli step per lo spostamento degli eventi. Ciò significa che un evento spostato mantiene la sua posizione originale rispetto alla griglia.

Ad esempio, se un evento ha inizio alla posizione 3.04.01, la funzione **Agganciamento** è impostata in modalità **Relativa alla griglia** e il parametro **Tipo di griglia** è impostato su **Misura**, è possibile spostare l'evento in step di una misura per raggiungere la posizione 4.04.01, 5.04.01 e così via.

NOTA

Questa funzione si applica solamente quando si trascinano eventi o parti esistenti. Quando invece si creano nuovi eventi o parti, questo **Tipo di agganciamento** opera come la modalità **Griglia**.

Eventi

Se questa opzione è attivata, le posizioni di inizio e fine degli altri eventi e parti diventano magnetiche. Ciò significa che trascinando un evento in una posizione vicina all'inizio o alla fine di un altro evento, l'evento trascinato viene allineato automaticamente all'inizio o alla fine dell'altro evento.

Anche per gli eventi audio la posizione del punto di agganciamento è magnetica. Sono inclusi gli eventi marker sulla traccia marker.

Scambia

La modalità Scambia è utile per scambiare l'ordine di eventi adiacenti. Se vi sono due eventi adiacenti e si trascina il primo evento verso destra oltre il secondo, i due eventi si scambiano di posto.



Lo stesso concetto vale quando si cambia l'ordine di più di due eventi.

Cursore

Questo tipo di griglia rende magnetico il cursore di progetto. Trascinando un evento vicino al cursore lo si allinea alla posizione del cursore.

Griglia + Cursore

Si tratta di una combinazione delle modalità **Griglia** e **Cursore**.

Eventi + Cursore

Si tratta di una combinazione delle modalità **Eventi** e **Cursore**.

Eventi + Griglia + Cursore

Si tratta di una combinazione delle modalità **Eventi**, **Griglia** e **Cursore**.

Menu Tipo di griglia

Consente di specificare un tipo di griglia. Questo determina la risoluzione della griglia e delle operazioni di agganciamento nel riquadro di visualizzazione degli eventi.

NOTA

Questa funzione ha effetto solamente se il parametro **Tipo di agganciamento** è impostato su una delle opzioni relative alla griglia.

- Per aprire il menu a tendina **Tipo di griglia**, fare clic su **Tipo di griglia**  nella barra degli strumenti.

Se si seleziona **Misure e movimenti** come formato del righello, sono disponibili i seguenti tipi di griglia:

Misura

Imposta la risoluzione della griglia e dell'agganciamento sulle misure.

Movimento

Imposta la risoluzione della griglia e dell'agganciamento sui movimenti.

Usa il valore di quantizzazione

Imposta la risoluzione della griglia e della funzione di agganciamento sul valore attivato nel menu a tendina **Preset di quantizzazione**.

Adatta al fattore di ingrandimento

Imposta la risoluzione della griglia e dell'agganciamento sul fattore di ingrandimento orizzontale. Maggiore è il fattore di ingrandimento impostato nel riquadro di visualizzazione degli eventi, più elevata sarà la risoluzione. Valori di zoom elevati consentono l'agganciamento ai sessantaquattresimi, valori di zoom estremamente ridotti consentono l'agganciamento alle misure.

NOTA

L'opzione **Adatta al fattore di ingrandimento** è disponibile solamente se il formato di visualizzazione del righello è impostato su **Misure e movimenti**.

NOTA

È possibile assegnare delle scorciatoie da tastiera ai diversi tipi di griglia nella finestra di dialogo **Comandi da tastiera**, all'interno della categoria **Modifica**.

Se si attiva l'opzione **Tempo lineare** nel menu contestuale del righello, le distanze tra le linee della griglia restano costanti ma si basano sui valori musicali come le misure e i movimenti.

Se si seleziona **Secondi** come formato del righello, sono disponibili i seguenti tipi di griglia:

1 ms

Imposta la risoluzione della griglia e dell'agganciamento su 1 ms.

10 ms

Imposta la risoluzione della griglia e dell'agganciamento su 10 ms.

100 ms

Imposta la risoluzione della griglia e dell'agganciamento su 100 ms.

1000 ms

Imposta la risoluzione della griglia e dell'agganciamento su 1000 ms.

LINK CORRELATI

[Menu dei tipi di modalità operative della funzione agganciamento](#) a pag. 63

[Operazioni di zoom nella finestra progetto](#) a pag. 59

[Menu Formato di visualizzazione del righello](#) a pag. 41

Cursore reticolo

Il cursore reticolo, visualizzato quando si lavora nella **finestra progetto** e negli editor, è uno strumento che facilita la navigazione e le operazioni di editing specialmente quando si ha a che fare con progetti molto ampi.

- È possibile configurare il cursore reticolo nella finestra di dialogo **Preferenze** (pagina **Modifica—Strumenti di lavoro**).
È possibile stabilire i colori per la linea e la mascherina del cursore reticolo, oltre a definirne la larghezza.

Il cursore reticolo funziona come segue:

- Quando è selezionato lo strumento **Selezione oggetto** (o uno dei suoi sotto-strumenti), il cursore reticolo appare nel momento in cui si inizia a spostare/copiare una parte o un evento, oppure quando si utilizzano le maniglie di troncamento.

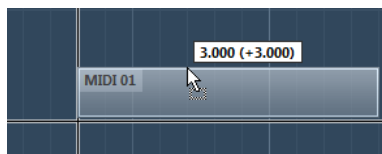

Il cursore reticolo durante lo spostamento di un evento.

- Quando è selezionato lo strumento **Selezione oggetto**, lo strumento **Separa** o qualsiasi altro strumento che fa uso di questa funzione, il cursore reticolo appare non appena si porta il puntatore del mouse sopra il riquadro di visualizzazione degli eventi.
- Il cursore reticolo è disponibile solo dove il suo utilizzo ha effettivamente senso. Lo strumento **Mute**, ad esempio, non ne fa uso poiché per silenziare un evento è necessario cliccarci direttamente sopra.

Finestra di dialogo Storia delle modifiche

La finestra di dialogo **Storia delle modifiche** contiene un elenco di tutte le modifiche effettuate. In questa finestra è possibile annullare tutte le azioni eseguite nella **Finestra progetto** e negli editor.

- Per aprire la finestra di dialogo **Storia delle modifiche**, selezionare **Modifica > Storia**.

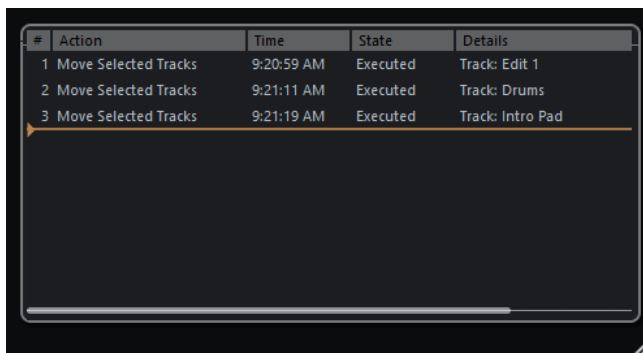

Azione

Visualizza il nome dell'azione.

Ora di esecuzione

Visualizza l'ora in cui è stata eseguita l'azione.

Stato

Visualizza lo stato dell'azione.

Dettagli

Visualizza ulteriori dettagli e consente di inserire del nuovo testo.

Separatore

Spostare il separatore verso l'alto per annullare le azioni eseguite. Per ripetere nuovamente un'azione, spostare il separatore verso il basso.

NOTA

- É anche possibile annullare dei processi audio che sono stati applicati. Si consiglia tuttavia di modificarli o eliminarli utilizzando la finestra **Processamento diretto offline**.

LINK CORRELATI

[Processamento diretto offline](#) a pag. 316

Impostazione del numero massimo di annullamenti

È possibile limitare il numero massimo di annullamenti consentiti. Questa funzionalità è utile ad esempio nel caso in cui si dovesse esaurire la memoria.

PROCEDIMENTO

1. Nella finestra di dialogo **Preferenze**, selezionare **Generale**.
 2. Impostare il valore desiderato nel campo **Numero massimo di annullamenti**.
-

Gestione dei colori

È possibile assegnare dei colori a eventi e tracce in Cubase. Questa funzionalità consente di ottenere una vista d'insieme di più semplice lettura nella **Finestra progetto**.

LINK CORRELATI

[Selezione colori](#) a pag. 73

[Finestra di dialogo Configurazione dei colori del progetto](#) a pag. 70

[Impostazione dei colori degli eventi in relazione ai colori delle tracce](#) a pag. 70

[Assegnazione "al volo" dei colori agli eventi](#) a pag. 69

[Assegnazione dei colori a eventi o parti selezionati](#) a pag. 69

[Reinizializzazione dei colori delle tracce](#) a pag. 68

[Assegnazione dei colori alle singole tracce](#) a pag. 68

[Assegnazione dei colori alle tracce selezionate](#) a pag. 67

[Gestione dei colori](#) a pag. 67

[Interfaccia utente - Colori delle tracce e dei canali della MixConsole](#) a pag. 705

[Assegnazione automatica dei colori alle nuove tracce/ai nuovi canali](#) a pag. 128

Assegnazione dei colori alle tracce selezionate

È possibile assegnare i colori alle tracce selezionate.

PROCEDIMENTO

1. Nella **Finestra progetto**, deselezionare tutti gli eventi o le parti.
2. Selezionare le tracce che si intende colorare.
3. Nella barra degli strumenti della **Finestra progetto**, selezionare l'opzione **Scegli il colore per le tracce o gli eventi selezionati**.
Si apre il pannello **Colora**.

NOTA

Se si desidera invece selezionare i colori per nome, attivare l'opzione **Seleziona i colori per nome** nella finestra di dialogo **Configurazione dei colori del progetto** (pagina **Opzioni**).

4. Selezionare un colore.
-

RISULTATO

Vengono assegnati i colori scelti alle tracce selezionate e gli eventi e le parti assumono il colore della rispettiva traccia.

NOTA

Se si assegna un colore differente a singole parti o eventi con lo strumento **Colore**, queste parti o eventi non seguono più le modifiche di colore della traccia.

LINK CORRELATI

[Assegnazione "al volo" dei colori agli eventi](#) a pag. 69

[Scheda Opzioni](#) a pag. 73

Assegnazione dei colori alle singole tracce

È possibile assegnare i colori alle singole tracce dall'**Inspector** o nell'elenco tracce. Questa funzionalità è utile per fare in modo che nessun'altra traccia, evento o parte vengano colorati accidentalmente.

PROCEDIMENTO

1. Eseguire una delle seguenti operazioni:
 - Selezionare la traccia alla quale si desidera assegnare un colore e, nell'**Inspector**, fare clic su **Colora la traccia selezionata**.

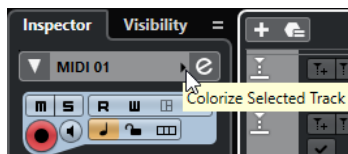

- Fare **Ctrl/Cmd**-clic nell'area sinistra dell'elenco tracce.

Si apre il pannello **Colora**.

NOTA

Se si desidera invece selezionare i colori per nome, attivare l'opzione **Seleziona i colori per nome** nella finestra di dialogo **Configurazione dei colori del progetto** (pagina **Opzioni**).

2. Selezionare un colore.

RISULTATO

Il colore viene assegnato alla traccia e qualsiasi evento o parte su quella traccia assume lo stesso colore.

NOTA

Se si assegna un colore differente a singole parti o eventi con lo strumento **Colore**, queste parti o eventi non seguono più le modifiche di colore della traccia.

LINK CORRELATI

[Assegnazione "al volo" dei colori agli eventi](#) a pag. 69

[Scheda Opzioni](#) a pag. 73

Reinizializzazione dei colori delle tracce

È possibile ripristinare il colore predefinito di una traccia.

PROCEDIMENTO

1. Nella **Finestra progetto**, selezionare la traccia per la quale si desidera ripristinare il colore predefinito e deselegionare tutti gli eventi o le parti.
 2. Nella barra degli strumenti della **Finestra progetto**, selezionare l'opzione **Scegli il colore per le tracce o gli eventi selezionati**.
 3. Nel pannello **Colora**, fare clic su **Imposta la traccia sul colore predefinito**.
-

RISULTATO

Alla traccia selezionata viene assegnato il colore predefinito.

Assegnazione dei colori a eventi o parti selezionati

È possibile assegnare i colori agli eventi o alle parti selezionati utilizzando la funzione **Scegli il colore per le tracce o gli eventi selezionati**. Per impostazione predefinita, gli eventi o le parti riflettono il colore della traccia corrispondente. È comunque possibile ignorare questa impostazione e selezionare ad esempio lo stesso colore per gli eventi o le parti che si trovano su tracce differenti.

PROCEDIMENTO

1. Nella **Finestra progetto** selezionare tutti gli eventi o le parti che si desidera colorare.
2. Nella barra degli strumenti della **Finestra progetto**, selezionare l'opzione **Scegli il colore per le tracce o gli eventi selezionati**.
Si apre il pannello **Colora**.

NOTA

Se si desidera selezionare i colori per nome, attivare l'opzione **Seleziona i colori per nome** nella finestra di dialogo **Configurazione dei colori del progetto** (pagina **Opzioni**).

3. Selezionare un colore.

RISULTATO

Gli eventi selezionati vengono colorati e non seguono più le modifiche di colore della traccia.

LINK CORRELATI

[Assegnazione "al volo" dei colori agli eventi](#) a pag. 69

[Scheda Opzioni](#) a pag. 73

Assegnazione "al volo" dei colori agli eventi

È possibile assegnare i colori agli eventi o alle parti con lo strumento **Colore**. Per impostazione predefinita, gli eventi o le parti riflettono il colore della traccia corrispondente. È comunque possibile ignorare questa impostazione e selezionare ad esempio lo stesso colore per gli eventi o le parti che si trovano su tracce differenti.

PROCEDIMENTO

1. Nella barra degli strumenti della **Finestra progetto**, selezionare lo strumento **Colore**.
 2. Eseguire una delle seguenti operazioni per selezionare uno strumento per l'assegnazione dei colori:
 - Fare **Alt**-clic su un evento o su una parte per copiarne il colore.
 - Spostare il puntatore del mouse sullo strumento **Colore** e utilizzare la rotellina del mouse per scorrere tra i colori della tavolozza di colori corrente.
 3. Facoltativo: selezionare con lo strumento **Selezione oggetto** gli eventi o le parti a cui si desidera assegnare un colore.
Questa funzione è necessaria solamente se si intende assegnare i colori a più eventi o parti.
 4. Nella barra degli strumenti della **Finestra progetto**, selezionare lo strumento **Colore**.
 5. Fare clic sugli eventi o sulle parti a cui si desidera assegnare un colore.
-

RISULTATO

Gli eventi o le parti vengono colorati e non seguono più le modifiche di colore della traccia.

NOTA

È anche possibile fare **Ctrl/Cmd**-clic su un evento o su una parte con lo strumento **Colore** per aprire il pannello **Colora** oppure per selezionare i colori per nome.

LINK CORRELATI

[Assegnazione dei colori a eventi o parti selezionati](#) a pag. 69

[Scheda Opzioni](#) a pag. 73

Impostazione dei colori degli eventi in relazione ai colori delle tracce

È possibile impostare i colori degli eventi o delle parti in modo che riflettano i colori delle tracce di appartenenza. Questa funzionalità è utile se sono stati assegnati dei colori a eventi o parti con lo strumento **Colore** e si desidera fare in modo che questi tornino a riflettere il colore della rispettiva traccia.

PROCEDIMENTO

1. Nella **Finestra progetto** selezionare l'evento o la parte che si desidera impostare in modo da riflettere il colore della rispettiva traccia.
 2. Nella barra degli strumenti della **Finestra progetto**, fare clic su **Scegli il colore per le tracce o gli eventi selezionati**.
 3. Nel pannello **Colora**, fare clic su **Imposta il colore dell'evento sul colore della traccia**.
-

RISULTATO

Il colore della traccia viene assegnato all'evento o alla parte selezionati.

LINK CORRELATI

[Assegnazione "al volo" dei colori agli eventi](#) a pag. 69

Finestra di dialogo Configurazione dei colori del progetto

La finestra di dialogo **Configurazione dei colori del progetto** consente di definire i colori del proprio progetto.

- Per aprire la finestra di dialogo **Configurazione dei colori del progetto**, selezionare **Progetto > Configurazione dei colori del progetto**.



LINK CORRELATI

[Selezione colori](#) a pag. 73

[Scheda Tavolozza di colori](#) a pag. 71

[Scheda Preset](#) a pag. 72

[Scheda Opzioni](#) a pag. 73

Scheda Tavolozza di colori

La scheda **Tavolozza di colori** consente di modificare la tavolozza di colori utilizzata nel progetto.

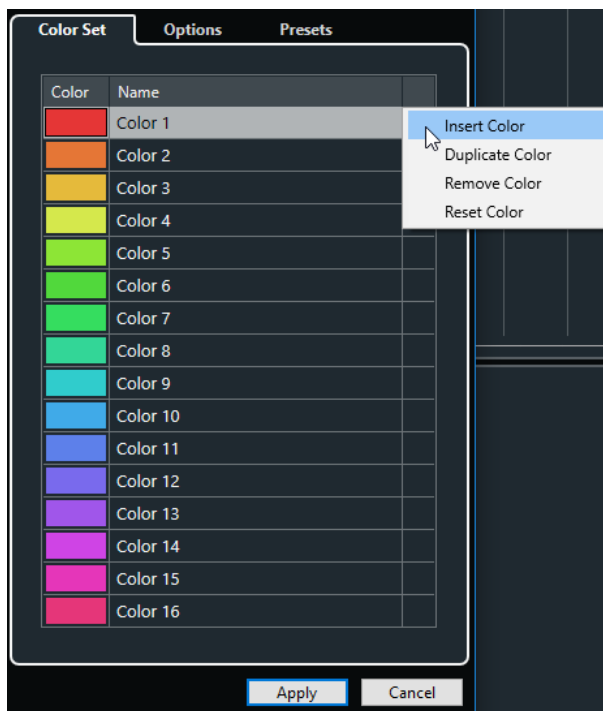

Sono disponibili le seguenti opzioni:

Campi dei colori

Fare clic su uno dei campi per aprire il pannello **Selezione colori** in cui è possibile specificare un nuovo colore.

Nome

Visualizza il nome del colore. Fare doppio-clic per modificarlo.

Impostazioni

Consente di aggiungere o rimuovere dei campi colore.

- **Inserisci colore**
Aggiunge un nuovo campo colore.
- **Duplica colore**
Duplica il campo colore selezionato.
- **Rimuovi colore**
Rimuove il campo colore selezionato.
- **Reinicializza colore**
Riporta il campo colore selezionato ai valori di fabbrica.

Applica

Applica le modifiche e chiude la finestra di dialogo.

LINK CORRELATI

[Selezione colori](#) a pag. 73

Scheda Preset

La scheda **Preset** consente di espandere la tavolozza di colori a 24 o 32 colori, oppure di ridurla a 8 colori. È possibile aggiungere tinte di colore, organizzare i colori in base alla tinta o al rispettivo colore di base.

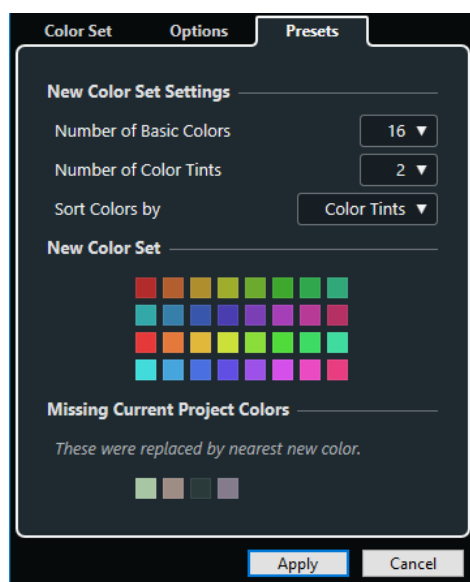

Nella sezione **Impostazioni della nuova tavolozza di colori**, sono disponibili le seguenti opzioni:

Numero di colori di base

È possibile definire 8, 16, 24 o 32 colori di base.

Numero di tinte di colore

È possibile definire 1, 2 o 4 tinte di colore.

Ordina i colori per

Consente di ordinare i colori della tavolozza in relazione ai colori di base o alle rispettive tinte di colore.

La sezione **Nuova tavolozza di colori** visualizza i colori attuali della nuova tavolozza di colori.

La sezione **Colori del progetto mancanti** visualizza quali colori mancanti verranno sostituiti. Spostare il puntatore del mouse sopra il campo di un colore mancante per evidenziare il colore utilizzato per sostituirlo nella sezione **Nuova tavolozza di colori**.

Applica

Applica le modifiche e chiude la finestra di dialogo.

Scheda Opzioni

La scheda **Opzioni** consente di accedere alle opzioni relative alle tavolozze di colori.

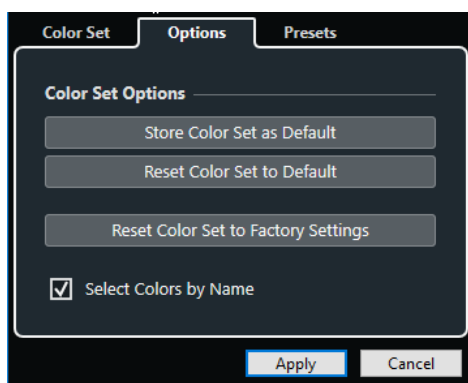

Nella sezione **Opzioni delle tavolozze di colori** sono disponibili le seguenti opzioni:

Salva la tavolozza di colori come predefinita

Salva la tavolozza di colori corrente come impostazione predefinita.

Riporta la tavolozza di colori ai valori predefiniti

Applica la tavolozza di colori predefinita.

Riporta la tavolozza di colori ai valori di fabbrica

Ripristina la tavolozza di colori standard.

Seleziona i colori per nome

Consente di selezionare i colori per nome.

Applica

Applica le modifiche e chiude la finestra di dialogo.

Selezione colori

Il pannello di **Selezione colori** consente di definire dei nuovi colori personalizzati.

Per aprire il pannello di **Selezione colori**, eseguire una delle seguenti operazioni:

- Selezionare **Progetto > Configurazione dei colori del progetto** e, nella finestra di dialogo **Configurazione dei colori del progetto**, all'interno della scheda **Tavolozza di colori** fare clic su un campo colore.
Questo consente di definire dei colori del progetto personalizzati.
- Selezionare **Modifica > Preferenze**, scegliere una delle voci della sezione **Interfaccia utente** e fare clic su un campo colore.
Questo consente di definire dei colori personalizzati per l'interfaccia utente.

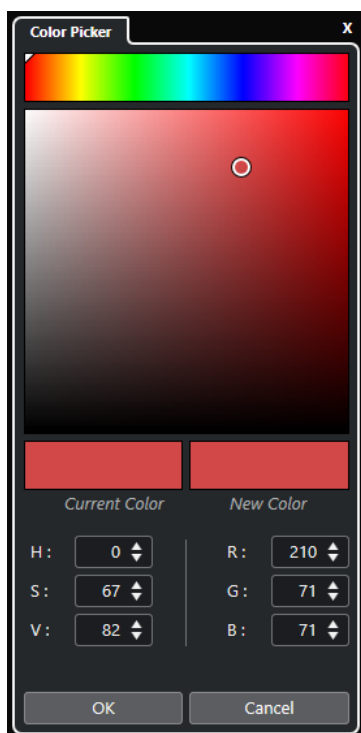

Selettori dei colori

Consentono di selezionare una gradazione di colore e la relativa sfumatura.

Menu contestuale

Consente di copiare, incollare o reinizializzare i colori.

Colore corrente/Nuovo colore

Visualizza il colore corrente e il nuovo colore.

Hue/Saturation/Value

Consentono di modificare i colori in forma numerica.

Red/Green/Blue

Consentono di modificare i colori in forma numerica.

OK

Conferma le modifiche di colore.

NOTA

Affinché alcune delle modifiche abbiano effetto è necessario riavviare l'applicazione.

Gestione dei progetti

I “documenti” di lavoro principali in Cubase sono costituiti dai progetti. Per poter lavorare con il programma è necessario creare e configurare un progetto.

Creazione di nuovi progetti

È possibile creare dei progetti vuoti o dei progetti basati su modelli.

PROCEDIMENTO

1. Selezionare **File > Nuovo progetto**.
A seconda delle impostazioni definite, si apre l'**Hub** o l'**Assistente del progetto**.
2. Nella sezione relativa alle opzioni di posizionamento, selezionare dove si intende salvare il nuovo progetto.
 - Per utilizzare la posizione predefinita, selezionare **Usa la posizione predefinita**.
 - Per scegliere una posizione differente, selezionare **Specifica un'altra posizione**.
3. Eseguire una delle seguenti operazioni:
 - Per creare un nuovo progetto vuoto, fare clic su **Creazione vuoto**.
 - Per creare un nuovo progetto da un modello, selezionare il modello desiderato e fare clic su **Crea**.

RISULTATO

Viene creato un nuovo progetto senza nome. Se è stato selezionato un modello, il nuovo progetto si baserà su tale modello e includerà tracce, eventi e impostazioni corrispondenti.

NOTA

Se si crea un progetto vuoto, vengono applicati i propri preset predefiniti per le configurazioni dei bus di ingresso e uscita. Se non sono stati definiti dei preset predefiniti, vengono applicate le ultime configurazioni utilizzate.

LINK CORRELATI

[Preset per i bus di ingresso e di uscita](#) a pag. 28

Hub

L'**Hub** consente di ricevere gli aggiornamenti sulle ultime novità dal mondo Steinberg e rappresenta un utile strumento per l'organizzazione dei propri progetti.

Per aprire l'**Hub**, eseguire una delle seguenti operazioni:

- Selezionare **Hub > Apri Hub**.
- Selezionare **File > Nuovo progetto**.

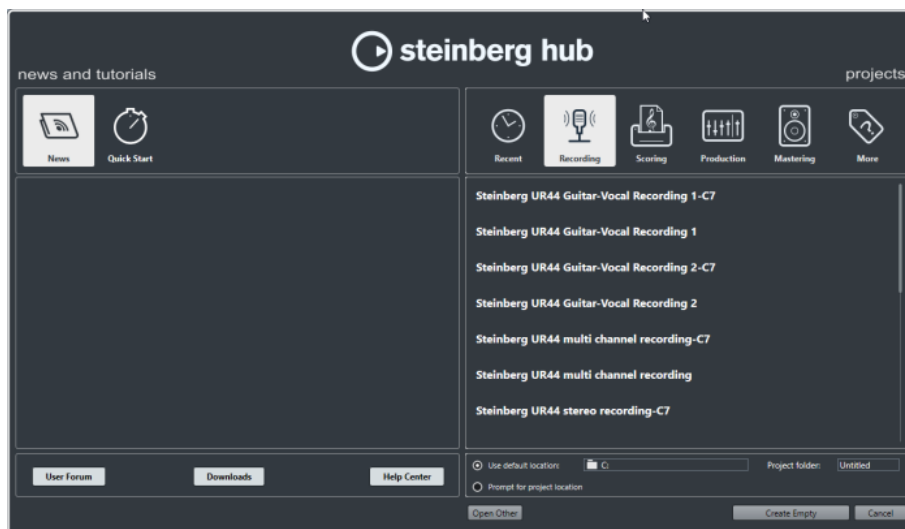

La sezione News and Tutorials

La sezione **News and Tutorials** visualizza le news e i video tutorial di Steinberg e contiene i link ai forum degli utenti e alle sezioni download ed Help Center.

NOTA

Assicurarsi di disporre di una connessione a internet funzionante per poter avere accesso a questo materiale.

La sezione Projects

La sezione **Projects** consente di creare dei nuovi progetti, vuoti o basati su un modello. In questa sezione può essere inoltre definita la posizione di salvataggio dei progetti. È qui inoltre possibile accedere ai progetti aperti di recente o ai progetti che sono salvati in altre posizioni. Questa sezione offre le stesse funzionalità della finestra di dialogo **Assistente del progetto**.

Barra delle categorie

In questa sezione, i modelli di fabbrica disponibili sono organizzati nelle categorie predefinite **Recording**, **Scoring**, **Production** e **Mastering**.

La categoria **Progetti recenti** contiene un elenco dei progetti aperti di recente.

La categoria **Altro** contiene il modello di progetto predefinito e tutti i modelli che non sono assegnati a nessuna delle altre categorie.

Elenco dei modelli

Se si fa clic su una delle voci disponibili, l'elenco sotto la barra delle categorie visualizza i modelli disponibili per quella specifica categoria. Tutti i nuovi modelli creati vengono aggiunti in cima all'elenco corrispondente.

Opzioni di posizione

Questa sezione consente di specificare la posizione in cui viene salvato il progetto.

Apri altro

Questo pulsante consente di aprire un qualsiasi tipo di file di progetto nel proprio sistema. Il suo utilizzo corrisponde alla funzione del comando **Apri** del menu **File**.

LINK CORRELATI

[Finestra di dialogo Assistente del progetto](#) a pag. 77

Disattivazione dell'Hub

Per avviare Cubase o creare dei nuovi progetti senza che venga aperto l'**Hub**, è possibile disattivarlo.

PROCEDIMENTO

1. Nella finestra di dialogo **Preferenze**, selezionare **Generale**.
2. Disattivare l'opzione **Attiva l'Hub**.

RISULTATO

Cubase si avvia senza aprire un progetto specifico e si apre la finestra di dialogo **Assistente del progetto** in cui è possibile creare un nuovo progetto utilizzando il menu **File**. Se si desidera, l'**Hub** può comunque essere aperto dal menu **Hub**.

Finestra di dialogo Assistente del progetto

La finestra di dialogo **Assistente del progetto** consente di organizzare i propri progetti.

- Per aprire la finestra di dialogo **Assistente del progetto**, disattivare l'opzione **Attiva l'Hub** nella finestra di dialogo **Preferenze** (pagina **Generale**) e selezionare **File > Nuovo progetto**.



Barra delle categorie

In questa sezione, i modelli di fabbrica disponibili sono organizzati nelle categorie predefinite **Recording**, **Production**, **Scoring** e **Mastering**.

La categoria **Progetti recenti** contiene un elenco dei progetti aperti di recente.

La categoria **Altro** contiene il modello di progetto predefinito e tutti i modelli che non sono assegnati a nessuna delle altre categorie.

Elenco dei modelli

Se si fa clic su una delle voci disponibili, l'elenco sotto la barra delle categorie visualizza i modelli di fabbrica disponibili per quella specifica categoria. Tutti i nuovi modelli creati vengono aggiunti in cima all'elenco corrispondente.

Opzioni di posizione

Questa sezione consente di specificare la posizione in cui viene salvato il progetto.

Apri altro

Questo pulsante consente di aprire un qualsiasi tipo di file di progetto nel proprio sistema. Il suo utilizzo corrisponde alla funzione del comando **Apri** del menu **File**.

File di progetto

Un file di progetto (estensione *.cpr) rappresenta il documento di riferimento in Cubase. Un file di progetto contiene i riferimenti ai dati dei file multimediali che possono essere salvati nella cartella di progetto.

NOTA

Si raccomanda di salvare i file esclusivamente nella cartella di progetto, sebbene sia possibile salvarli in una qualsiasi altra posizione alla quale si ha accesso.

La cartella di progetto contiene i file di progetto e le seguenti cartelle che vengono create da Cubase in automatico quando necessario:

- Audio
- Edits
- Images
- Track Pictures

File dei modelli

I modelli possono rappresentare un ottimo punto di partenza per i nuovi progetti. I modelli sono progetti in cui è possibile salvare tutte le impostazioni utilizzate regolarmente, come ad esempio le configurazioni dei bus, le frequenze di campionamento, i formati di registrazione, i layout di base delle tracce, le configurazioni dei VSTi, delle drum map, ecc.

I seguenti tipi di modelli sono disponibili direttamente dall'**Hub**:

- Modelli di fabbrica per scenari specifici. Questi modelli sono elencati nelle categorie **Recording, Scoring, Production** o **Mastering**.
- Il modello predefinito. Questo modello è riportato nella categoria **Altro**.
- Qualsiasi altro nuovo modello utente che viene creato e salvato. Questi modelli sono riportati nella categoria **Altro**.

I progetti modello non vengono salvati nelle cartelle di progetto, di conseguenza non contengono sotto cartelle o file multimediali.

- Per aprire la posizione per un modello specifico, fare clic-destro sul modello desiderato nell'elenco dei modelli e selezionare **Mostra in Explorer** (solo Windows) o **Mostra in Finder** (solo macOS).

Finestra di dialogo Salva come modello

La finestra di dialogo **Salva come modello** consente di salvare i progetti sotto forma di modelli.

- Per aprire la finestra di dialogo **Salva come modello**, selezionare **File > Salva come modello**.

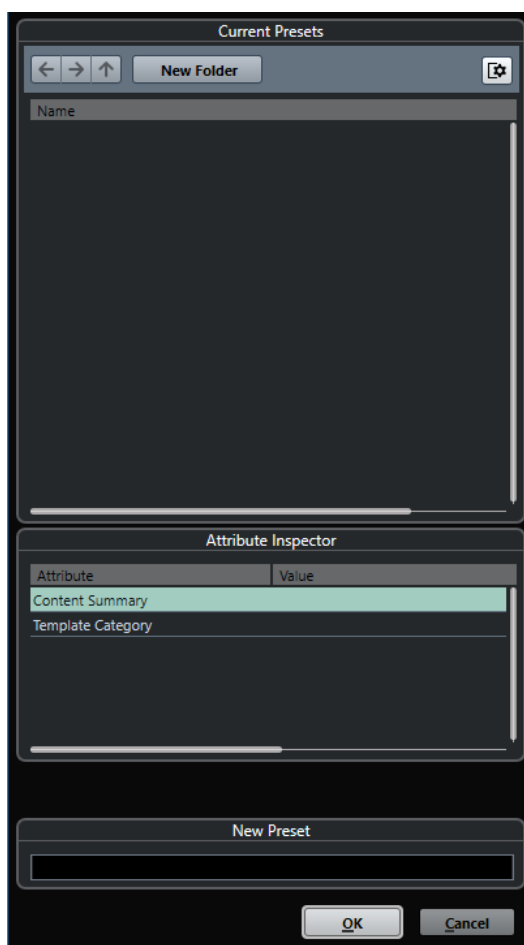

Nella sezione **Preset correnti** sono disponibili le seguenti opzioni:

Nuova cartella

Consente di aggiungere una cartella all'elenco dei modelli e di assegnarvi un nome.

Elenco dei modelli

Elenca i modelli e le cartelle.

Nella sezione **Inspector degli attributi** sono disponibili le seguenti opzioni:

Valore

Fare clic su questo campo per inserire una descrizione per l'attributo **Content Summary** o per selezionare una categoria di modelli per l'attributo **Template Category**.

Nella sezione **Nuovo preset** sono disponibili le seguenti opzioni:

Nuovo preset

Consente di inserire un nome per il nuovo modello di progetto.

Visualizza l'Inspector degli attributi

Consente di visualizzare/nascondere l'**Inspector degli attributi**.

Salvataggio di un file relativo a un modello di progetto

È possibile salvare il progetto corrente sotto forma di modello. Quando si crea un nuovo progetto, sarà quindi possibile selezionare questo modello come punto di partenza.

PREREQUISITI

Sono state rimosse tutte le clip dal **Pool**. Si ha così la certezza che i riferimenti ai dati provenienti dalla cartella di progetto originale vengano eliminati.

PROCEDIMENTO

1. Configurare un progetto.
2. Selezionare **File > Salva come modello**.
3. Nella sezione **Nuovo preset** della finestra di dialogo **Salva come modello**, inserire un nome per il nuovo modello di progetto.

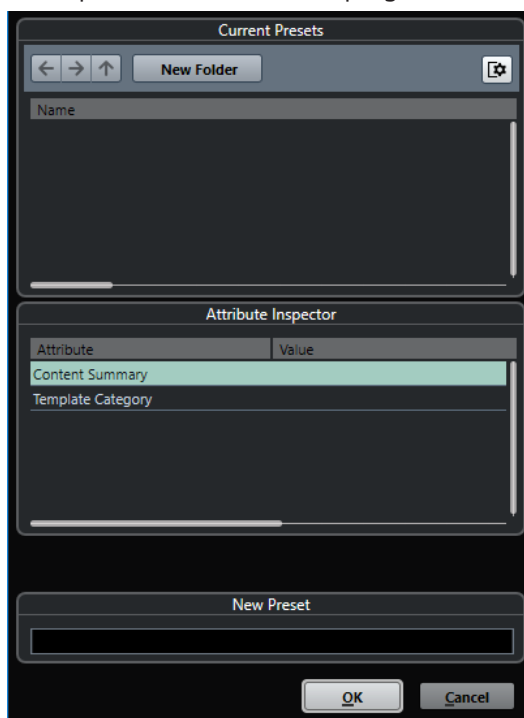

4. Nella sezione **Inspector degli attributi**, fare doppio-clic sul campo **Value** dell'attributo **Content Summary** per inserire una descrizione per il modello.
5. Fare clic sul campo **Value** dell'attributo **Template Category** e selezionare una categoria di modelli dal menu a tendina.
Se non si seleziona una categoria, il nuovo modello verrà elencato nell'**Hub** nella categoria **Altro**.
6. Fare clic su **OK** per salvare il modello.

Rinomina dei modelli

È possibile rinominare i file dei modelli direttamente dall'**Hub** o dall'**Assistente del progetto**.

PROCEDIMENTO

1. Nell'**Hub** o nell'**Assistente del progetto**, fare clic-destro su un modello e selezionare **Rinomina**.
 2. Nella finestra di dialogo **Rinomina**, inserire un nuovo nome e fare clic su **OK**.
-

Finestra di dialogo Configurazione del progetto

La finestra di dialogo **Configurazione del progetto** consente di definire delle impostazioni generali per il progetto.

- Per aprire la finestra di dialogo **Configurazione del progetto**, selezionare **Progetto > Configurazione del progetto**.
- Per aprire automaticamente la finestra di dialogo **Configurazione del progetto** alla creazione di un nuovo progetto, attivare l'opzione **Avvia la configurazione quando si crea un nuovo progetto** nella finestra di dialogo **Preferenze** (pagina **Generale**).

The screenshot shows the 'Project Configuration' dialog box with the following settings:

- Project Duration:** Project Start Time: 00:00:00:00, Project Duration: 00:10:00:00
- Project Frame Rate:** Project Frame Rate: 30 fps, Get Frame Rate from Video button
- Project Time Displays:** Display Format: Bars+Beats, Display Time Offset: 00:00:00:00, Display Bar Offset: 0
- Record File Format:** Sample Rate: 44.100 kHz, Bit Depth: 24 bit, Record File Type: Wave File
- Project Ownership:** Author: Enter Name, Company: Enter Company
- Other Project Settings:** Stereo Pan Law: Equal Power, Volume Max: +6 dB

IMPORTANTE

Mentre la maggior parte delle impostazioni presenti nella finestra di dialogo **Configurazione del progetto** possono essere modificate in qualsiasi momento, la frequenza di campionamento va impostata subito dopo la creazione di un nuovo progetto. Se la si modifica successivamente, sarà necessario convertire tutti i file audio del progetto al nuovo valore affinché possano suonare in maniera corretta.

Nella sezione **Durata del progetto** sono disponibili le seguenti opzioni:

Ora di inizio

Consente di specificare l'inizio del progetto in formato timecode. Questo parametro determina anche la posizione di inizio della sincronizzazione quando ci si sincronizza a delle periferiche esterne.

Durata del progetto

Consente di specificare la durata del progetto.

Frequenza dei fotogrammi del progetto

Nella sezione **Frequenza dei fotogrammi del progetto** sono disponibili le seguenti opzioni:

Frequenza dei fotogrammi del progetto

Consente di specificare lo standard del timecode e la frequenza dei fotogrammi (frame rate) del progetto. Quando si esegue la sincronizzazione a una periferica esterna, questa impostazione deve corrispondere al valore di frequenza dei fotogrammi di ogni segnale timecode in entrata.

Rileva la frequenza dei fotogrammi dal video

Consente di impostare la frequenza dei fotogrammi del progetto sul valore di frequenza dei fotogrammi di un file video importato.

Riquadri di visualizzazione del tempo del progetto

Nella sezione **Riquadri di visualizzazione del tempo del progetto** sono disponibili le seguenti opzioni:

Formato di visualizzazione

Consente di specificare il formato di visualizzazione globale utilizzato per tutti i righelli e i riquadri di posizione del programma, tranne che per le tracce righello. È comunque possibile selezionare dei formati di visualizzazione indipendenti per i singoli righelli e riquadri di visualizzazione.

Scostamento della visualizzazione

Consente di specificare un valore di offset (scostamento) per le posizioni temporali che sono visualizzate nei righelli e nei display di posizione, in modo da compensare il valore **Ora di inizio**.

Scostamento della visualizzazione in misure

Questa impostazione viene utilizzata solamente se si seleziona il formato di visualizzazione **Misure e movimenti**. Essa consente di specificare un valore di offset (scostamento) per le posizioni temporali che sono visualizzate nei righelli e nei display di posizione, in modo da compensare il valore **Ora di inizio**.

Formato del file di registrazione

Nella sezione **Formato del file di registrazione** sono disponibili le seguenti opzioni:

Frequenza di campionamento

Consente di specificare la frequenza di campionamento alla quale Cubase registra e riproduce l'audio.

- Se la propria periferica hardware audio è in grado di generare internamente la frequenza di campionamento e si seleziona un valore di frequenza di campionamento non supportato, questo valore viene visualizzato con un colore differente. In questo caso, per poter riprodurre correttamente i propri file audio è necessario selezionare una frequenza di campionamento diversa.
- Se si seleziona una frequenza di campionamento supportata dalla propria periferica hardware ma che è diversa dalla frequenza di campionamento attualmente impostata nella periferica stessa, viene automaticamente impostato il valore di frequenza di campionamento del progetto.
- Se la propria periferica hardware è sincronizzata a un clock esterno e riceve dei segnali di clock esterni, sono accettate delle discordanze nella frequenza di campionamento.

Risoluzione in bit

Consente di specificare la risoluzione in bit dei file audio registrati in Cubase. Selezionare il formato di registrazione in base alla risoluzione in bit impostata nell'unità hardware audio. Le opzioni disponibili sono 16 bit, 24 bit, 32 bit, 32 bit in virgola mobile e 64 bit in virgola mobile.

NOTA

- Se l'interfaccia audio utilizzata supporta una risoluzione a 32 bit e si desidera mantenere questo valore per le proprie registrazioni, è necessario selezionare una **Precisione del processamento** pari a 64 bit in virgola mobile nella finestra di dialogo **Configurazione dello studio**.
- Quando si effettuano delle registrazioni che prevedono l'utilizzo di effetti, la risoluzione in bit andrebbe impostata sul valore 32 bit in virgola mobile o 64 bit in virgola mobile. Si evitano in tal modo problemi di clipping (distorsione digitale) nei file registrati, mantenendo al contempo una qualità audio molto elevata. Il processamento degli effetti e le modifiche di livello o di equalizzazione nel canale di ingresso vengono sempre eseguite internamente con una risoluzione a 32 bit in virgola mobile o a 64 bit in virgola mobile, a seconda della **Precisione del processamento** impostata nella finestra di dialogo **Configurazione dello studio**. Se si effettua una registrazione a 16 o a 24 bit, l'audio viene convertito a questa risoluzione inferiore quando verrà scritto su un file. Potrebbe in tal caso verificarsi una degradazione della qualità audio. Questo indipendentemente dall'effettiva risoluzione dell'unità hardware audio utilizzata. Anche se il segnale proveniente dalla periferica audio ha una risoluzione di 16 bit, il segnale sarà a 32 bit in virgola mobile o a 64 bit in virgola mobile dopo che sono stati aggiunti gli effetti al canale di ingresso.
- Più alta è la risoluzione in bit, più grandi sono i file e maggiore è il carico di lavoro dell'hard disk. Se ciò rappresenta un problema, è possibile ridurre il valore del formato di registrazione.

L'opzione Tipo dei file registrati

Consente di specificare il tipo dei file audio registrati in Cubase.

NOTA

- Per la registrazione di file wave di dimensioni superiori a 4 GB viene utilizzato lo standard EBU RIFF. Se si utilizza un disco FAT 32 (non consigliato), i file audio risultanti vengono automaticamente suddivisi. Nella finestra di dialogo **Preferenze** è possibile specificare ciò che accade nel caso in cui sono stati registrati dei file wave di dimensioni superiori a 4 GB.
- È possibile definire delle stringhe di testo incorporate nella finestra di dialogo **Preferenze**.

Proprietà del progetto

Nella sezione **Proprietà del progetto** sono disponibili le seguenti opzioni:

Autore

Consente di specificare un nome di un autore che viene scritto nel file quando si esportano dei file audio e si attiva l'opzione **Inserisci informazioni iXML**. È possibile specificare un autore predefinito nel campo **Nome predefinito dell'autore** nella finestra di dialogo **Preferenze** (pagina **Generale—Personalizzazione**).

Casa di produzione

Consente di specificare una casa di produzione che viene scritta nel file quando si esportano dei file audio e si attiva l'opzione **Inserisci informazioni iXML**. È possibile specificare una casa di produzione predefinita nel campo **Nome predefinito della casa di produzione** nella finestra di dialogo **Preferenze** (pagina **Generale—Personalizzazione**).

Altre impostazioni del progetto

Nella sezione **Altre impostazioni del progetto** sono disponibili le seguenti opzioni:

Legge di ripartizione stereo

Se si imposta il panorama per un canale a sinistra o a destra, la somma del lato sinistro con quello destro è maggiore (il volume è più forte) rispetto alla situazione in cui il panorama di questo canale è impostato al centro. Le modalità selezionabili in questo menu consentono di attenuare i segnali posizionati al centro nel panorama stereo. L'opzione **0 dB** disattiva il panning a potenza costante. L'opzione **Stessa potenza** indica che la potenza del segnale rimane la stessa indipendentemente dall'impostazione del panorama.

Volume max

Consente di specificare il livello massimo dei fader. Come impostazione predefinita, questo valore è impostato a +12 dB. Se si caricano dei progetti creati con una versione di Cubase precedente alla 5.5, questo valore viene impostato sul vecchio valore predefinito di +6 dB.

LINK CORRELATI

[Pagina VST Audio System](#) a pag. 15

[Registrazione - Audio](#) a pag. 702

Apertura dei file di progetto

È possibile aprire uno o più file di progetto contemporaneamente.

IMPORTANTE

Se si apre un progetto che è stato salvato con una versione differente del programma e che contiene dei dati relativi a funzioni non disponibili nella versione attualmente utilizzata, tali dati potrebbero andare persi quando si salva il progetto con la versione attuale.

NOTA

- Se si apre un progetto esterno, viene usata l'ultima vista utilizzata che è stata salvata sul proprio computer.
- I progetti esterni vengono collegati automaticamente ai bus di ingresso e uscita. Se si apre un progetto che è stato creato su un computer che presenta una configurazione delle porte ASIO diversa dalla configurazione del computer utilizzato, possono verificarsi delle connessioni audio indesiderate. È possibile disattivare il collegamento automatico dei bus di ingresso e uscita nella finestra di dialogo **Preferenze** (pagina **VST**).

PROCEDIMENTO

1. Selezionare **File > Apri**.
2. Nella finestra di selezione file che si apre, selezionare il progetto che si intende aprire e fare clic su **Apri**.
3. Se si ha già un progetto aperto, verrà chiesto se si desidera attivare il nuovo progetto. Eseguire una delle seguenti operazioni:
 - Per attivare il progetto, fare clic su **Attiva**.
 - Per aprire il progetto senza attivarlo, fare clic su **No**.Vengono così ridotti i tempi di caricamento dei progetti.

LINK CORRELATI

[Non collegare i bus di ingresso/uscita quando vengono caricati dei progetti esterni](#) a pag. 707

[Attivazione dei progetti](#) a pag. 85

Attivazione dei progetti

Se si hanno più progetti aperti contemporaneamente in Cubase, solamente uno di questi può essere attivo. Il progetto attivo viene indicato dal pulsante **Attiva progetto** illuminato nell'angolo superiore-sinistro della **Finestra progetto**. Se si desidera lavorare a un altro progetto, è necessario attivarlo.

PROCEDIMENTO

- Per attivare un progetto, fare clic su **Attiva il progetto** .

NOTA

Se si chiude il progetto attivo, è necessario attivare manualmente un altro progetto aperto, poiché Cubase non è in grado di attivare automaticamente uno degli altri progetti aperti.

Apertura di progetti recenti

È possibile aprire i progetti recenti direttamente dall'elenco dei progetti recenti.

PROCEDIMENTO

- Eseguire una delle seguenti operazioni:
 - Nella barra delle categorie dell'**Hub** oppure nella finestra di dialogo **Assistente del progetto**, fare clic su **Progetti recenti**, selezionare un progetto dall'elenco dei progetti e fare clic su **Apri**.
 - Selezionare **File > Progetti recenti** e selezionare un progetto aperto di recente.
-

Riassegnare le porte mancanti

Se si apre un progetto di Cubase che era stato creato su un diverso sistema dotato di periferiche hardware audio differenti, Cubase tenta di individuare degli ingressi e uscite audio corrispondenti per i bus di ingresso/uscita. Se Cubase non è in grado di trovare una corrispondenza per tutti gli ingressi e le uscite audio/MIDI utilizzati nel progetto, si apre la finestra di dialogo **Porte mancanti**.

Questa funzione consente di riassegnare manualmente le porte specificate nel progetto alle porte effettivamente disponibili nel proprio sistema.

NOTA

Per migliorare la ricerca per la corrispondenza degli ingressi e delle uscite audio ai bus di ingresso/uscita, si consiglia di utilizzare dei nomi descrittivi generici per le proprie porte di ingresso e uscita.

LINK CORRELATI

[Rinomina degli ingressi e delle uscite delle periferiche hardware utilizzate](#) a pag. 26

Salvataggio dei file di progetto

È possibile salvare il progetto attivo sotto forma di un file di progetto. Per mantenere i progetti più gestibili possibile, assicurarsi di salvare i file di progetto e tutti i relativi file nelle rispettive cartelle di progetto.

- Per salvare il progetto e specificare un nome per il file e una posizione, aprire il menu **File** e selezionare **Salva con nome**.

- Per salvare il progetto con il nome e la posizione correnti, aprire il menu **File** e selezionare **Salva**.

Salvataggio automatico

Cubase è in grado di salvare automaticamente delle copie di backup di tutti i file di progetto aperti che presentano delle modifiche non salvate.

NOTA

Viene eseguito il backup solamente dei file di progetto. Se si desidera includere i file del **Pool** e salvare il progetto in una posizione differente è necessario usare l'opzione **Backup del progetto**.

Cubase è in grado di salvare automaticamente delle copie di backup di tutti i progetti aperti che presentano delle modifiche non salvate. Per configurare questa funzionalità, attivare l'opzione **Salvataggio automatico** nella finestra di dialogo **Preferenze** (pagina **Generale**). Le copie di backup sono chiamate "<nome del progetto>-xx.bak", dove xx è un numero incrementale. Per i progetti non salvati viene eseguito un backup simile denominato "UntitledX-xx.bak", dove X è il numero incrementale dei progetti non salvati. Tutti i file di backup vengono salvati nella cartella di progetto.

- Per specificare ogni quanto tempo verrà creata una copia di backup utilizzare la funzione **Intervallo per il salvataggio automatico**.
- Per specificare il numero di file di backup che vengono creati con la funzione **Salvataggio automatico**, utilizzare l'opzione **N° max. di file di backup**. Quando viene raggiunto il numero massimo di file di backup, i file esistenti vengono sovrascritti a partire dal file più vecchio.

Salvare i file di progetto come nuova versione

È possibile creare e attivare una nuova versione di un file di progetto attivo. Questa funzione è utile se si stanno sperimentando varie modifiche e arrangiamenti, mantenendo comunque la possibilità di tornare in ogni momento ad una versione precedente del progetto.

PROCEDIMENTO

- Eseguire una delle seguenti operazioni:
 - Selezionare **File > Salva nuova versione**.
 - Premere **Ctrl/Cmd-Alt-S**.
-

RISULTATO

Il nuovo file viene salvato con lo stesso nome del progetto originale e con apposto un numero incrementale. Ad esempio, se il proprio progetto è chiamato «My Project», le nuove versioni avranno nome «My Project-01», «My Project-02» e così via.

Ritornare all'ultima versione salvata

È possibile ritornare all'ultima versione salvata e scartare tutte le modifiche che sono state introdotte.

PROCEDIMENTO

1. Selezionare **File > Ripristina**.
2. Nel messaggio di allerta che compare, fare clic su **Ripristina**.

Se sono stati registrati o creati dei nuovi file audio da quando è stata salvata l'ultima versione, viene chiesto se si intende eliminare o mantenere tali file.

Scegliere una posizione per il progetto

È possibile specificare la posizione di salvataggio di un progetto nell'**Hub** e nell'**Assistente del progetto**.

PROCEDIMENTO

1. Eseguire una delle seguenti operazioni:

- Selezionare **Usa posizione predefinita** per creare un progetto nella posizione dei progetti predefinita e, nel campo **Cartella di progetto**, specificare un nome per la cartella di progetto. Se non viene qui specificata una cartella di progetto, il progetto sarà salvato in una cartella chiamata Senza titolo.

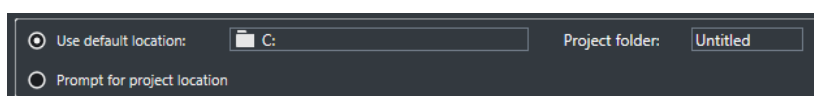

- Fare clic nel campo relativo al percorso d'accesso per modificare la posizione dei progetti predefinita, quindi specificare la nuova posizione predefinita nella finestra di selezione che si apre.
- Attivare l'opzione **Specifica un'altra posizione** per aprire una finestra di selezione in cui è possibile specificare la posizione della cartella di progetto.

2. Eseguire una delle seguenti operazioni:

- Fare clic su **Crea vuoto** per creare un nuovo progetto vuoto.
 - Selezionare uno dei progetti modello e fare clic su **Crea** per creare un progetto basato su un modello.
-

RISULTATO

Il progetto viene creato e salvato nella posizione specificata.

Progetti indipendenti

Se si intende condividere il proprio lavoro o trasferirlo su un altro computer, il proprio progetto deve essere indipendente.

Le seguenti funzioni consentono di facilitare questa operazione:

- Selezionare **Media > Prepara archivio** per verificare che ciascuna clip che presenta un riferimento nel progetto si trovi nella cartella di progetto e in caso contrario, porvi rimedio.
- Selezionare **File > Backup del progetto** per creare una nuova cartella di progetto in cui salvare il file di progetto e i dati di lavoro necessari. Il progetto originale rimane immutato.

LINK CORRELATI

[Preparazione degli archivi](#) a pag. 87

[Backup dei progetti](#) a pag. 88

Preparazione degli archivi

La funzione **Prepara archivio** consente di raggruppare tutti i file di riferimento del progetto, in modo da avere la certezza che si trovino tutti nella cartella di progetto. Questa funzione è utile se si intende spostare o archiviare il proprio progetto.

PROCEDIMENTO

1. Selezionare **Media > Prepara archivio.**

Se il progetto contiene dei riferimenti a dei file esterni, verrà chiesto se si intende copiarli nella propria cartella di lavoro. Se è stato applicato un qualsiasi processo, è necessario decidere se si intende appiattire le modifiche.

2. Fare clic su **Proseguì.**

RISULTATO

Il proprio progetto è pronto per essere archiviato. È possibile spostare o copiare la cartella di progetto in un'altra posizione.

DOPO IL COMPLETAMENTO DI QUESTA OPERAZIONE

È necessario copiare nella cartella **Audio** i file audio che si trovano all'interno della cartella di progetto, oppure salvarli separatamente. Vanno inoltre spostate manualmente le proprie clip video, poiché il progetto contiene solo dei riferimenti ai file video e questi non vengono fisicamente salvati nella cartella di progetto.

Backup dei progetti

È possibile creare una copia di backup del proprio progetto. I backup contengono solamente i dati di lavoro necessari. Tutti i file multimediali, tranne i file provenienti dagli archivi VST Sound, vengono inclusi come copia.

PROCEDIMENTO

1. Selezionare **File > Backup del progetto.**

2. Selezionare una cartella vuota o crearne una nuova.

3. Apportare le modifiche desiderate nella finestra di dialogo **Opzioni di backup del progetto e fare clic su **OK.****

RISULTATO

Una copia del progetto viene salvata nella nuova cartella. Il progetto originale rimane immutato.

NOTA

I contenuti VST Sound forniti da Steinberg sono protetti dalla copia e non vengono inclusi in alcun progetto backup. Se si desidera utilizzare una copia di backup che fa uso dei contenuti VST Sound su un computer differente, assicurarsi che anche su quel computer siano disponibili i contenuti corrispondenti.

Finestra di dialogo Opzioni di backup del progetto

La finestra di dialogo **Opzioni di backup del progetto** consente di creare una copia di backup del proprio progetto.

- Per aprire la finestra di dialogo **Opzioni di backup del progetto**, selezionare **File > Backup del progetto.**

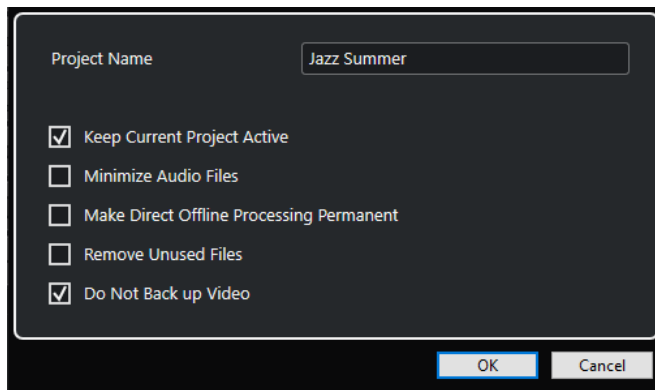

Nome progetto

Consente di modificare il nome del progetto di cui si esegue il backup.

Mantieni attivo il progetto corrente

Consente di tenere attivo il progetto corrente dopo aver fatto clic su **OK**.

Minimizza file audio

Consente di includere solamente le porzioni dei file audio effettivamente utilizzate nel progetto. In tal modo è possibile ridurre notevolmente la dimensione della cartella di progetto nel caso in cui si stiano utilizzando piccole sezioni di file di ampie dimensioni. Ciò significa anche che non si potranno utilizzare altre porzioni di quei file audio se si continua a lavorare con il progetto nella sua nuova cartella.

Rendi permanente il processamento diretto offline

Consente di congelare tutte le modifiche e rendere permanenti tutti i processi e gli effetti applicati a ciascuna clip nel **Pool**.

Rimuovi i file non utilizzati

Consente di rimuovere i file non utilizzati ed eseguire il backup solamente dei file effettivamente in uso.

Non effettuare il backup del video

Consente di escludere le clip video presenti nella traccia video o nel **Pool** del progetto corrente.

Tracce

Le tracce rappresentano gli elementi costitutivi di un progetto. Esse consentono di importare, aggiungere, registrare e modificare parti ed eventi. Le tracce sono riportate sotto forma di elenco dall'alto verso il basso nell'elenco tracce e si estendono in senso orizzontale all'interno della **Finestra progetto**. Ciascuna traccia è assegnata a una specifica striscia di canale (channel strip) nella **MixConsole**.

Se si seleziona una traccia nella **Finestra progetto**, i controlli, le impostazioni e i parametri visualizzati nell'**Inspector** e nell'elenco tracce ne consentono il controllo e la gestione.



Finestra di dialogo Impostazioni dell'Inspector delle tracce

La finestra di dialogo **Impostazioni dell'Inspector delle tracce** consente di definire quali sezioni dell'**Inspector** sono visualizzate per ciascun tipo di tracce. Può inoltre essere specificato l'ordine delle sezioni.

- Per aprire la finestra di dialogo **Impostazioni dell'Inspector**, fare clic su **Configura l'Inspector** e selezionare **Impostazioni** dal menu a tendina.



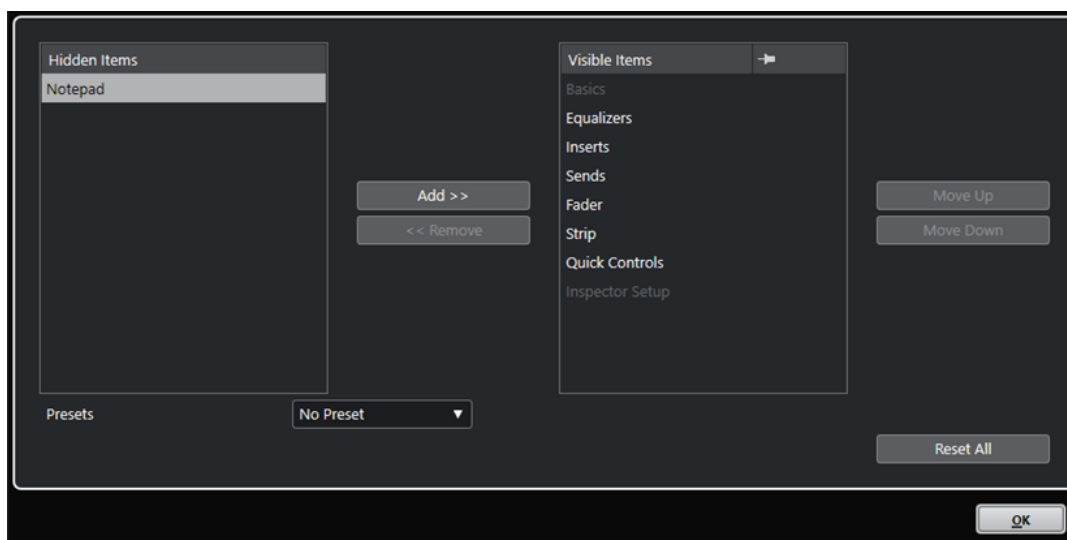

Elementi nascosti

Visualizza le sezioni che sono nascoste nell'**Inspector**.

Elementi visibili

Visualizza le sezioni che sono visibili nell'**Inspector**.

Blocca (icona puntina)

Attivare l'opzione **Blocca** facendo clic sulla colonna di una sezione, in modo da impedire che tale sezione venga chiusa automaticamente.

Aggiungi

Consente di spostare un elemento selezionato nell'elenco delle sezioni nascoste, all'interno dell'elenco delle sezioni visibili.

Rimuovi

Consente di spostare un elemento selezionato nell'elenco delle sezioni visibili, all'interno dell'elenco delle sezioni nascoste.

Sposta su/Sposta giù

Consente di modificare la posizione di una voce nell'elenco delle sezioni visibili.

Preset

Consente di salvare le impostazioni dell'**Inspector** sotto forma di preset.

Reinizializza tutto

Consente di ripristinare le impostazioni predefinite dell'**Inspector**.

Le sezioni dell'Inspector

Ciascun tipo di traccia presenta delle proprie impostazioni di base che sono sempre visualizzate. In aggiunta a queste, è possibile definire altre sezioni traccia-specifiche dell'**Inspector**, all'interno della finestra di dialogo **Impostazioni dell'Inspector per le tracce**.

A seconda del tipo di traccia, è possibile impostare le seguenti sezioni dell'**Inspector**:

Accordi

Consente di specificare il modo in cui la traccia segue la traccia accordi.

Insert

Consente di aggiungere degli effetti audio in insert alla traccia.

Equalizzatori

Consente di regolare l'equalizzazione della traccia. È possibile avere fino a quattro bande di equalizzazione per ciascuna traccia.

Mandate

Consente di assegnare la traccia a uno o più canali FX.

Fader

Visualizza un duplicato del canale corrispondente nella **MixConsole**.

Blocco note

Consente di inserire delle note di testo relative alla traccia.

Controlli rapidi

Consente di configurare i controlli rapidi per utilizzare ad esempio delle periferiche di controllo remoto.

Parametri MIDI

Consente di trasporre o adattare la velocity degli eventi delle tracce MIDI in tempo reale nel corso della riproduzione.

Instrument

Visualizza i controlli audio relativi alla traccia campionatore.

Fader MIDI

Visualizza un duplicato del canale corrispondente nella **MixConsole**.

LINK CORRELATI

[Le sezioni dell'Inspector](#) a pag. 48

[Finestra di dialogo Impostazioni dell'Inspector delle tracce](#) a pag. 90

[Effetti in insert](#) a pag. 297

[Effetti in mandata](#) a pag. 303

[Il rack EQ](#) a pag. 278

[Sezione Accordi per le tracce MIDI](#) a pag. 571

[Controlli rapidi delle tracce](#)

[La sezione Parametri MIDI](#) a pag. 467

Finestra di dialogo Configurazione dei controlli delle tracce

La finestra di dialogo **Configurazione dei controlli delle tracce** consente di definire quali controlli delle tracce vengono visualizzati nell'elenco tracce. Può essere inoltre specificato l'ordine dei controlli e questi possono essere raggruppati in modo che appaiano sempre adiacenti l'un l'altro.

NOTA

La finestra di dialogo **Configurazione dei controlli delle tracce** è disponibile per i tipi di tracce principali. I tipi di tracce che possono essere aggiunti una sola volta dispongono di un proprio insieme fisso di controlli traccia-specifici. Nella finestra di dialogo **Aggiungi una traccia** globale, queste tracce sono visualizzate nella sezione **Più tracce**. Un'eccezione è rappresentata dalla traccia accordi e dalla traccia video.

- Per aprire la finestra di dialogo **Configurazione dei controlli delle tracce**, fare clic-destro su una traccia nell'elenco tracce e selezionare **Configurazione dei controlli delle tracce** dal menu contestuale, oppure fare clic su **Apri la finestra di dialogo 'Configurazione dei controlli delle tracce'** nell'angolo inferiore-destro dell'elenco tracce.

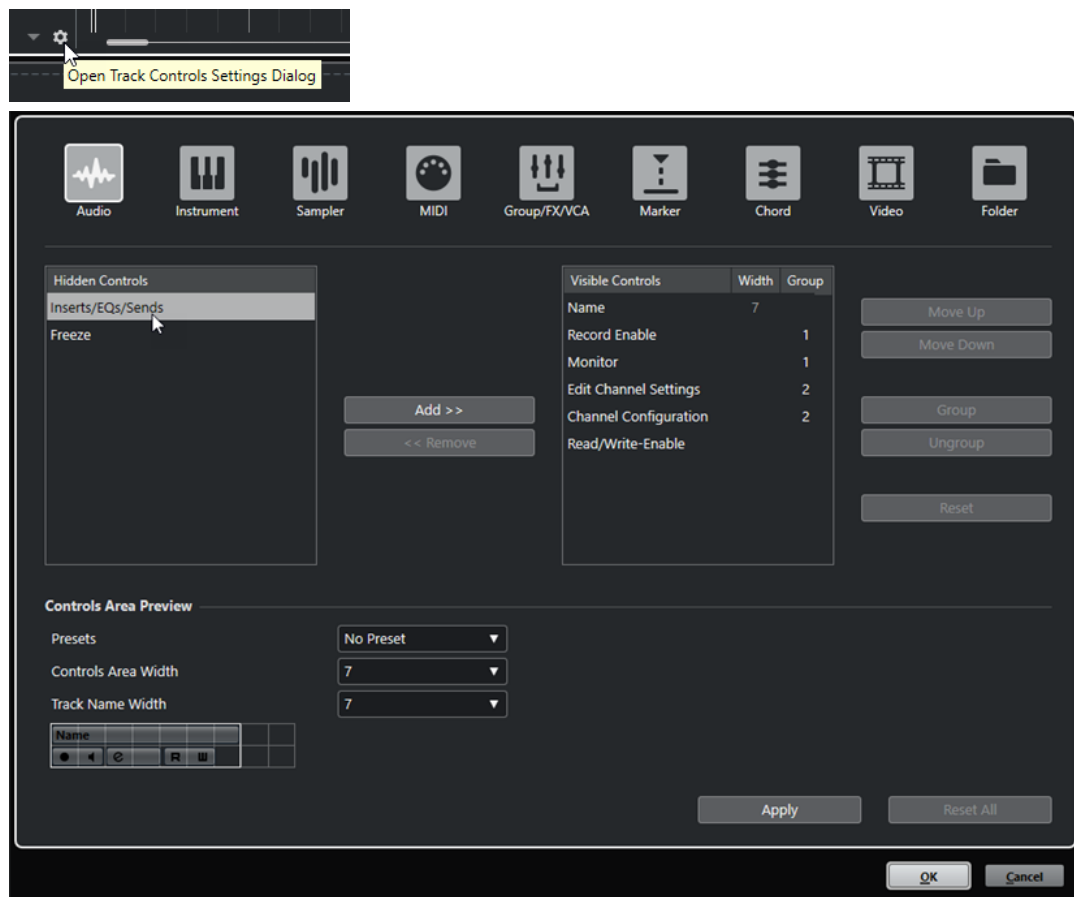

Tipo di traccia

Consente di selezionare il tipo di traccia al quale vengono applicate le impostazioni.

Controlli nascosti

Visualizza i controlli che sono nascosti nell'elenco tracce.

Controlli visibili

Visualizza i controlli che sono visibili nell'elenco tracce.

Ampiezza

Facendo clic su questa colonna è possibile definire la lunghezza massima per il nome della traccia.

Gruppo

Visualizza il numero del gruppo.

Aggiungi

Consente di spostare un elemento selezionato dall'elenco dei controlli nascosti all'elenco dei controlli visibili.

Rimuovi

Consente di spostare un elemento selezionato dall'elenco dei controlli visibili all'elenco dei controlli nascosti. Possono essere rimossi tutti i controlli tranne **Mute** e **Solo**.

Sposta su/Sposta giù

Consente di modificare l'ordine di una voce nell'elenco dei controlli visibili.

Raggruppa

Consente di raggruppare due o più controlli selezionati nell'elenco dei controlli visibili che sono tra loro adiacenti. In tal modo si ha la certezza che questi siano sempre posizionati uno accanto all'altro nell'elenco tracce.

Separa

Consente di separare i controlli raggruppati nell'elenco dei controlli visibili. Per rimuovere un intero gruppo, selezionare il primo (più in cima) elemento appartenente a quel gruppo e fare clic su **Separa**.

Reinizializza

Consente di ripristinare tutte le impostazioni predefinite dei controlli delle tracce per il tipo di traccia selezionato.

Anteprima dell'area dei controlli

Visualizza un'anteprima dei controlli delle tracce personalizzati.

Preset

Consente di salvare le impostazioni dei controlli delle tracce sotto forma di preset. Per richiamare un preset, fare clic su **Cambia preset** nell'angolo inferiore-destro dell'elenco tracce. Il nome del preset selezionato viene visualizzato nell'angolo sinistro.

Ampiezza dell'area dei controlli

Consente di determinare l'ampiezza dell'area dei controlli per il tipo di traccia selezionato. Nella sezione **Anteprima dell'area dei controlli**, quest'area viene visualizzata con una cornice.

Ampiezza del nome delle tracce (globale)

Consente di determinare l'ampiezza globale del nome per tutti i tipi di traccia.

Applica

Applica le impostazioni definite.

Reinizializza tutto

Consente di ripristinare tutte le impostazioni predefinite dei controlli delle tracce per tutti i tipi di tracce.

LINK CORRELATI

[Più tracce](#) a pag. 119

Controlli delle tracce

È possibile definire quali controlli delle tracce vengono visualizzati nell'elenco tracce.

NOTA

È possibile configurare i controlli delle tracce solamente per i tipi di tracce principali. I tipi di tracce che possono essere aggiunti una sola volta dispongono di un proprio insieme fisso di controlli traccia-specifici. Nella finestra di dialogo **Aggiungi una traccia** globale, queste tracce sono visualizzate nella sezione **Più tracce**. Un'eccezione è rappresentata dalla traccia accordi e dalla traccia video.

I seguenti controlli delle tracce sono sempre visualizzati:

Mute



Mette in mute la traccia.

Solo



Mette in solo la traccia.

Il controllo relativo al nome della traccia è disponibile per tutti i tipi di tracce:

Nome



Visualizza il nome della traccia. Fare doppio-clic per rinominare la traccia.

Tracce relative all'audio

I seguenti controlli delle tracce sono specifici per le tracce relative all'audio, cioè le tracce audio, instrument, campionatore, canale gruppo e canale FX:

Bypassa insert



Bypassa gli insert della traccia.

Bypassa equalizzatori



Bypassa gli equalizzatori della traccia.

Bypassa mandate



Bypassa le mandate della traccia.

Congela il canale



Apri una finestra di dialogo che consente di impostare il valore del parametro **Dimensione della coda** in secondi.

Configurazione dei canali



Visualizza la configurazione dei canali della traccia.

Tracce relative al MIDI

I seguenti controlli delle tracce sono specifici per le tracce relative al MIDI, cioè le tracce MIDI, campionatore e instrument:

Compensazione della latenza ASIO



Sposta tutti gli eventi registrati sulla traccia in relazione al valore di latenza corrente.

Programmi

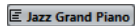

Consente di selezionare un programma.

Drum map



Consente di selezionare una drum map per la traccia.

Tracce relative all'audio e al MIDI

I seguenti controlli delle tracce sono specifici per le tracce relative all'audio e al MIDI:

Abilita la registrazione



Attiva la traccia per la registrazione.

Monitoraggio



Per le tracce relative all'audio, questo comando invia i segnali in entrata all'uscita selezionata.

Per le tracce relative al MIDI e ai VST instrument, questo comando consente di inviare i segnali MIDI in entrata all'uscita MIDI selezionata. Per poter utilizzare questa funzionalità, attivare l'opzione **MIDI thru attivo** nella finestra di dialogo **Preferenze** (pagina **MIDI**).

Modifica la configurazione del canale



Apri la finestra **Configurazione dei canali** della traccia.

Lettura dell'automazione



Consente di leggere l'automazione della traccia.

Scrittura dell'automazione



Consente di scrivere l'automazione della traccia.

Tracce instrument

I seguenti controlli sono specifici per le tracce instrument:

Modifica instrument



Consente di aprire il pannello del VST instrument.

Instrument

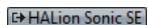

Consente di selezionare un VST instrument.

Tracce MIDI

I seguenti controlli sono specifici per le tracce MIDI:

Canale



Consente di specificare il canale MIDI.

Uscita

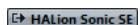

Consente di specificare l'uscita della traccia.

Tracce gruppo/FX/VCA

I seguenti controlli sono specifici per le tracce gruppo/FX/VCA:

Ignora l'automazione



Disattiva la funzione di lettura dell'automazione per il parametro selezionato.

Parametri di automazione

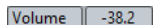

Consente di selezionare un parametro per l'automazione.

Parametro

Volume -38,2

Consente di selezionare un valore del parametro per l'automazione.

Tracce marker

I seguenti controlli sono specifici per le tracce marker:

Aggiungi marker



Consente di aggiungere un marker di posizione alla posizione del cursore di progetto. Questo controllo è sempre visualizzato.

Aggiungi marker di ciclo



Consente di aggiungere un marker di ciclo alla posizione del cursore di progetto. Questo controllo è sempre visualizzato.

Raggiungi

Locate

Consente di spostare il cursore di progetto alla posizione del marker selezionato.

Ciclo

Cycle

Consente di selezionare un marker di ciclo.

Zoom

Zoom

Consente di eseguire un ingrandimento su un marker di ciclo.

Finestra di dialogo Aggiungi una traccia

La finestra di dialogo **Aggiungi una traccia** consente di configurare e aggiungere le tracce.

Per aprire la finestra di dialogo **Aggiungi una traccia**, fare clic su **Aggiungi una traccia** ■ nell'area dei controlli globali delle tracce all'interno dell'elenco tracce.

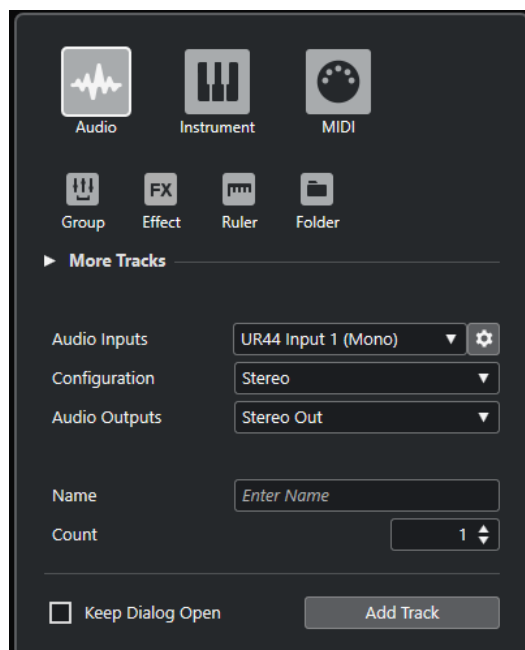

La sezione **Più tracce** visualizza i tipi di tracce che possono essere aggiunti una sola volta.

LINK CORRELATI

[Finestra di dialogo Aggiungi una traccia – Audio](#) a pag. 98
[Finestra di dialogo Aggiungi una traccia – Instrument](#) a pag. 102
[Finestra di dialogo Aggiungi una traccia – MIDI](#) a pag. 105
[Finestra di dialogo Aggiungi una traccia – Canale gruppo](#) a pag. 109
[Finestra di dialogo Aggiungi una traccia – Effetto](#) a pag. 112
[Finestra di dialogo Aggiungi una traccia – Righello](#) a pag. 115
[Finestra di dialogo Aggiungi una traccia – Cartella](#) a pag. 117
[Più tracce](#) a pag. 119
[Traccia arranger](#)
[Traccia accordi](#) a pag. 120
[Traccia video](#) a pag. 123
[Traccia marker](#) a pag. 121

Tracce audio

Le tracce audio possono essere utilizzate per registrare e riprodurre gli eventi e le parti audio. Ogni traccia audio dispone di un canale audio corrispondente nella **MixConsole**. Una traccia audio può avere un numero qualsiasi di tracce di automazione per automatizzare i parametri dei canali, le impostazioni degli effetti, ecc.

È possibile aggiungere delle tracce audio utilizzando la finestra di dialogo **Aggiungi una traccia**.

LINK CORRELATI

[Finestra di dialogo Aggiungi una traccia – Audio](#) a pag. 98

Finestra di dialogo Aggiungi una traccia – Audio

La pagina **Audio** della finestra di dialogo **Aggiungi una traccia** consente di configurare e aggiungere le tracce audio.

Per aprire la pagina **Audio** della finestra di dialogo **Aggiungi una traccia**, eseguire una delle seguenti operazioni:

- Fare clic su **Aggiungi una traccia**  nell'area dei controlli globali delle tracce all'interno dell'elenco tracce, quindi fare clic su **Audio**.
Si apre in tal modo la finestra di dialogo **Aggiungi una traccia** globale nella pagina **Audio**.

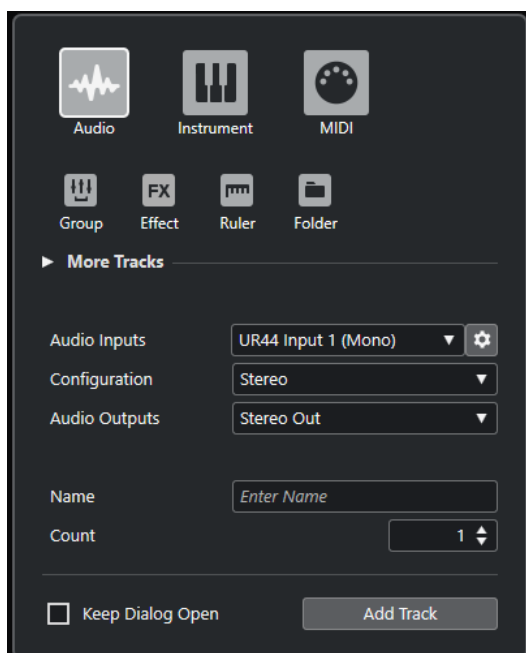

- Selezionare **Progetto > Aggiungi una traccia > Audio** oppure fare clic-destro in un'area vuota dell'elenco tracce e selezionare **Aggiungi una traccia audio**.
Si apre in tal modo solo la pagina **Audio** della finestra di dialogo **Aggiungi una traccia**.

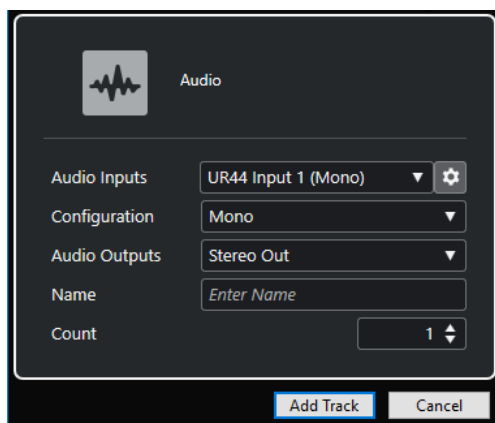

Sono disponibili le seguenti impostazioni:

Ingressi audio

Consente di aprire una finestra in cui è possibile selezionare un ingresso dell'unità hardware audio collegata.

Se è stato aggiunto un bus di ingresso nella finestra **Connessioni audio**, è possibile eseguire un collegamento a quel bus.

Il pulsante **Apri le connessioni audio** consente di aprire la finestra **Connessioni audio**.

Configurazione

Consente di impostare la configurazione dei canali. Le tracce relative all'audio possono essere configurate come tracce mono o stereo.

Uscite audio

Consente di impostare l'assegnazione di uscita.

Nome

Consente di specificare un nome per la traccia.

Numero

Consente di inserire il numero di tracce che si intende aggiungere.

Tieni aperta la finestra di dialogo

Attivare questa opzione per tenere aperta la finestra di dialogo dopo aver fatto clic su **Aggiungi una traccia**. Questo consente di fare clic sulla pagina relativa a un altro tipo di tracce in modo da configurare e aggiungere più tracce.

NOTA

Questa funzione è disponibile solamente se si apre la finestra di dialogo **Aggiungi una traccia** dai controlli delle tracce globali.

Aggiungi una traccia

Consente di aggiungere una o più tracce, in base al tipo di traccia e alle impostazioni della pagina attiva, e chiude la finestra di dialogo.

LINK CORRELATI

[Finestra Connessioni audio](#) a pag. 25

L'Inspector delle tracce audio

L'**Inspector** delle tracce audio contiene una serie di controlli e parametri per la modifica delle tracce audio.



La sezione superiore dell'**Inspector** delle tracce audio contiene le seguenti impostazioni di base per le tracce:

Nome della traccia

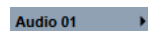

Fare clic una volta per visualizzare/nascondere la sezione relativa alle impostazioni traccia di base. Fare doppio-clic per rinominare la traccia.

Colora la traccia selezionata



Consente di colorare la traccia selezionata.

Modifica la configurazione del canale



Aprire la finestra **Configurazione dei canali** della traccia.

Mute



Mette in mute la traccia.

Solo



Mette in solo la traccia.

Letture dell'automazione



Consente di leggere l'automazione della traccia.

Scrittura dell'automazione



Consente di scrivere l'automazione della traccia.

Configurazione delle dissolvenze automatiche



Apri una finestra di dialogo in cui è possibile regolare una serie di impostazioni separate relative alle dissolvenze per la traccia.

Abilita la registrazione



Attiva la traccia per la registrazione.

Monitoraggio



Invia i segnali in entrata all'uscita selezionata.

Congela il canale audio



Consente di congelare il canale audio.

Volume

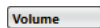

Consente di regolare il livello della traccia.

Pan



Consente di regolare il panorama della traccia.

Ritardo



Consente di regolare la temporizzazione della riproduzione della traccia.

Carica/Salva/Ricarica i preset delle tracce



Carica o salva un preset delle tracce o consente di ritornare ai preset predefiniti.

Assegnazione dell'ingresso



Consente di specificare il bus di ingresso della traccia.

Assegnazione uscita



Consente di specificare il bus di uscita della traccia.

LINK CORRELATI

[Le sezioni dell'Inspector](#) a pag. 91

Tracce instrument

È possibile impiegare le tracce instrument per l'utilizzo di VST instrument dedicati. Ciascuna traccia instrument dispone di un canale instrument corrispondente nella **MixConsole**. Una traccia instrument può avere un qualsiasi numero di tracce di automazione.

È possibile aggiungere delle tracce instrument utilizzando la finestra di dialogo **Aggiungi una traccia**.

LINK CORRELATI

[Finestra di dialogo Aggiungi una traccia - Instrument](#) a pag. 102

Finestra di dialogo Aggiungi una traccia - Instrument

La pagina **Instrument** della finestra di dialogo **Aggiungi una traccia** consente di configurare e aggiungere le tracce instrument.

Per aprire la pagina **Instrument** della finestra di dialogo **Aggiungi una traccia**, eseguire una delle seguenti operazioni:

- Fare clic su **Aggiungi una traccia**  nell'area dei controlli globali delle tracce all'interno dell'elenco tracce, quindi fare clic su **Instrument**.
Si apre in tal modo la finestra di dialogo **Aggiungi una traccia** globale nella pagina **Instrument**.

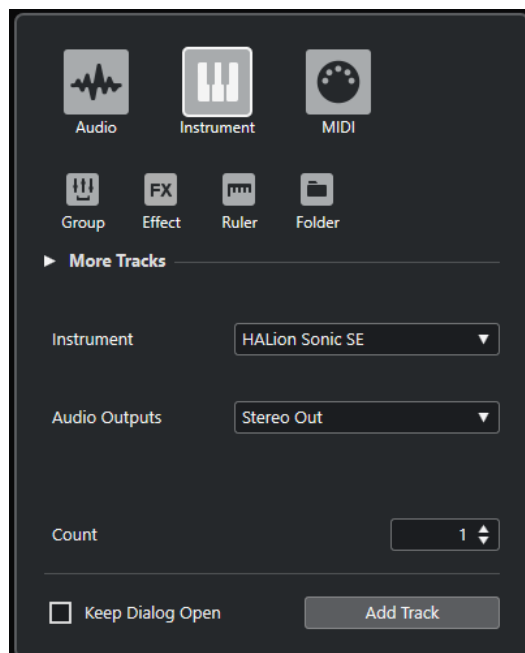

- Selezionare **Progetto > Aggiungi una traccia > Instrument** oppure fare clic-destro in un'area vuota dell'elenco tracce e selezionare **Aggiungi una traccia instrument**.
Si apre in tal modo solo la pagina **Instrument** della finestra di dialogo **Aggiungi una traccia**.

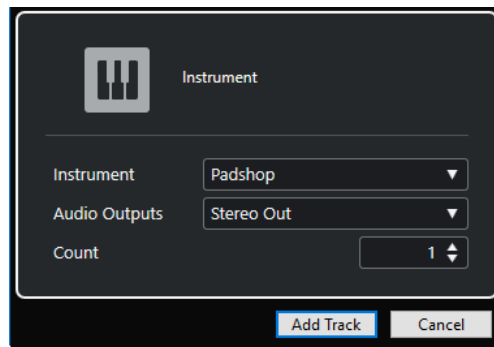

Sono disponibili le seguenti impostazioni:

Instrument

Consente di selezionare un VST instrument.

Uscite audio

Consente di impostare l'assegnazione di uscita.

Numero

Consente di inserire il numero di tracce che si intende aggiungere.

Tieni aperta la finestra di dialogo

Attivare questa opzione per tenere aperta la finestra di dialogo dopo aver fatto clic su **Aggiungi una traccia**. Questo consente di fare clic sulla pagina relativa a un altro tipo di tracce in modo da configurare e aggiungere più tracce.

NOTA

Questa funzione è disponibile solamente se si apre la finestra di dialogo **Aggiungi una traccia** dai controlli delle tracce globali.

Aggiungi una traccia

Consente di aggiungere una o più tracce, in base al tipo di traccia e alle impostazioni della pagina attiva, e chiude la finestra di dialogo.

L'Inspector delle tracce instrument

L'**Inspector** delle tracce instrument contiene una serie di controlli e parametri per il controllo delle tracce instrument. Esso visualizza alcune delle sezioni che si trovano anche nelle tracce MIDI e nei canali dei VST instrument.

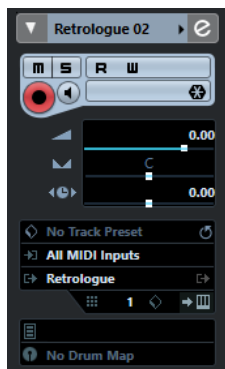

La sezione superiore dell'**Inspector** delle tracce instrument contiene le seguenti impostazioni di base per le tracce:

Nome della traccia

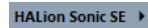

Fare clic una volta per visualizzare/nascondere la sezione relativa alle impostazioni traccia di base. Fare doppio-clic per rinominare la traccia.

Colora la traccia selezionata



Consente di colorare la traccia selezionata.

Modifica la configurazione del canale



Apri la finestra **Configurazione dei canali** della traccia.

Mute



Mette in mute la traccia.

Solo



Mette in solo la traccia.

Lettura dell'automazione



Consente di leggere l'automazione della traccia.

Scrittura dell'automazione



Consente di scrivere l'automazione della traccia.

Abilita la registrazione



Attiva la traccia per la registrazione.

Monitoraggio



Invia i dati MIDI in entrata all'uscita MIDI selezionata. Per poter utilizzare questa funzionalità, attivare l'opzione **MIDI thru attivo** nella finestra di dialogo **Preferenze** (pagina **MIDI**).

Congela il canale dell'instrument



Consente di congelare il VST instrument.

Volume



Consente di regolare il livello della traccia.

Pan



Consente di regolare il panorama della traccia.

Ritardo



Consente di regolare la temporizzazione della riproduzione della traccia.

Carica/Salva/Ricarica i preset delle tracce



Carica o salva un preset delle tracce o consente di ritornare ai preset predefiniti.

Assegnazione dell'ingresso



Consente di specificare il bus di ingresso della traccia.

Attiva le uscite



Questo controllo è disponibile solamente se il VSTi dispone di più di un'uscita e consente di attivare una o più di queste uscite.

Modifica instrument



Consente di aprire il pannello del VST instrument.

Programmi

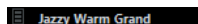

Consente di selezionare un programma.

Drum map

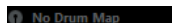

Consente di selezionare una drum map per la traccia.

LINK CORRELATI

[Le sezioni dell'Inspector](#) a pag. 91

Tracce MIDI

Le tracce MIDI possono essere utilizzate per registrare e riprodurre le parti MIDI. Ciascuna traccia MIDI dispone di un canale MIDI corrispondente nella **MixConsole**. Una traccia MIDI può avere un qualsiasi numero di tracce di automazione.

È possibile aggiungere delle tracce MIDI utilizzando la finestra di dialogo **Aggiungi una traccia**.

LINK CORRELATI

[Finestra di dialogo Aggiungi una traccia – MIDI](#) a pag. 105

Finestra di dialogo Aggiungi una traccia – MIDI

La pagina **MIDI** della finestra di dialogo **Aggiungi una traccia** consente di configurare e aggiungere le tracce MIDI.

Per aprire la pagina **MIDI** della finestra di dialogo **Aggiungi una traccia**, eseguire una delle seguenti operazioni:

- Fare clic su **Aggiungi una traccia**  nell'area dei controlli globali delle tracce all'interno dell'elenco tracce, quindi fare clic su **MIDI**.
Si apre in tal modo la finestra di dialogo **Aggiungi una traccia** globale nella pagina **MIDI**.

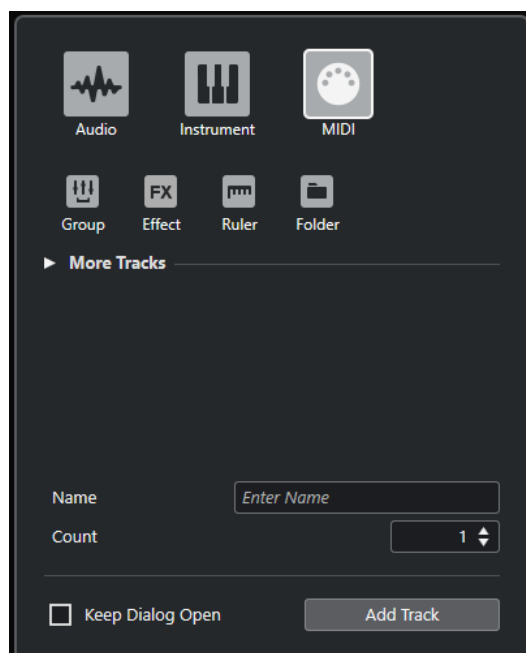

- Selezionare **Progetto > Aggiungi una traccia > MIDI** oppure fare clic-destro in un'area vuota dell'elenco tracce e selezionare **Aggiungi una traccia MIDI**.
Si apre in tal modo solo la pagina **MIDI** della finestra di dialogo **Aggiungi una traccia**.

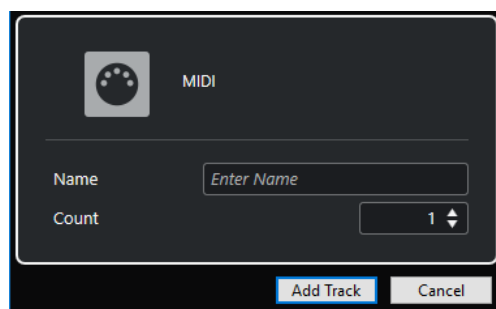

Sono disponibili le seguenti impostazioni:

Nome

Consente di specificare un nome per la traccia.

Numero

Consente di inserire il numero di tracce che si intende aggiungere.

Tieni aperta la finestra di dialogo

Attivare questa opzione per tenere aperta la finestra di dialogo dopo aver fatto clic su **Aggiungi una traccia**. Questo consente di fare clic sulla pagina relativa a un altro tipo di tracce in modo da configurare e aggiungere più tracce.

NOTA

Questa funzione è disponibile solamente se si apre la finestra di dialogo **Aggiungi una traccia** dai controlli delle tracce globali.

Aggiungi una traccia

Consente di aggiungere una o più tracce, in base al tipo di traccia e alle impostazioni della pagina attiva, e chiude la finestra di dialogo.

L'Inspector delle tracce MIDI

L'**Inspector** delle tracce MIDI contiene una serie di controlli e parametri. Questi agiscono sugli eventi MIDI in tempo reale o in fase di riproduzione.



La sezione superiore dell'**Inspector** delle tracce MIDI contiene le seguenti impostazioni di base per le tracce:

Nome della traccia

MIDI 01

Fare clic una volta per visualizzare/nascondere la sezione relativa alle impostazioni traccia di base. Fare doppio-clic per rinominare la traccia.

Colora la traccia selezionata



Consente di colorare la traccia selezionata.

Modifica la configurazione del canale



Apre la finestra **Configurazione dei canali** della traccia.

Mute



Mette in mute la traccia.

Solo



Mette in solo la traccia.

Letture dell'automazione



Consente di leggere l'automazione della traccia.

Scrittura dell'automazione



Consente di scrivere l'automazione della traccia.

Abilita la registrazione



Attiva la traccia per la registrazione.

Monitoraggio



Invia i dati MIDI in entrata all'uscita MIDI selezionata. Per poter utilizzare questa funzionalità, attivare l'opzione **MIDI thru attivo** nella finestra di dialogo **Preferenze** (pagina **MIDI**).

Volume



Consente di regolare il livello della traccia.

Panorama MIDI



Consente di regolare il panning MIDI della traccia.

Ritardo



Consente di regolare la temporizzazione della riproduzione della traccia.

Carica/Salva/Ricarica i preset delle tracce



Carica o salva un preset delle tracce o consente di ritornare ai preset predefiniti.

Assegnazione dell'ingresso



Consente di specificare il bus di ingresso della traccia.

Assegnazione uscita



Consente di specificare il bus di uscita della traccia.

Canale



Consente di specificare il canale MIDI.

Modifica instrument



Consente di aprire il pannello del VST instrument.

Selettore del banco



Consente di impostare un messaggio bank select che viene inviato alla propria periferica MIDI.

Programmi

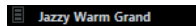

Consente di selezionare un programma.

Selettore programma



Consente di impostare un messaggio program change che viene inviato alla propria periferica MIDI.

Drum map

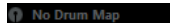

Consente di selezionare una drum map per la traccia.

LINK CORRELATI

[Le sezioni dell'Inspector](#) a pag. 91

Tracce canale gruppo

È possibile utilizzare le tracce canale gruppo per creare un sub mix di più canali audio e applicare a questo sub mix gli stessi effetti. Una traccia canale gruppo non contiene eventi veri e propri ma visualizza le impostazioni e l'automazione del canale gruppo corrispondente.

Tutte le tracce canale gruppo vengono posizionate automaticamente in una speciale cartella canale gruppo nell'elenco tracce per facilitarne la gestione. Ciascuna traccia canale gruppo dispone di un canale corrispondente nella **MixConsole**. Una traccia canale gruppo può avere un qualsiasi numero di tracce di automazione.

È possibile aggiungere delle tracce canale gruppo utilizzando la finestra di dialogo **Aggiungi una traccia**.

LINK CORRELATI

[Finestra di dialogo Aggiungi una traccia – Canale gruppo](#) a pag. 109

Finestra di dialogo Aggiungi una traccia – Canale gruppo

La pagina **Gruppo** della finestra di dialogo **Aggiungi una traccia** consente di configurare e aggiungere le tracce canale gruppo.

Per aprire la pagina **Gruppo** della finestra di dialogo **Aggiungi una traccia**, eseguire una delle seguenti operazioni:

- Fare clic su **Aggiungi una traccia**  nell'area dei controlli globali delle tracce all'interno dell'elenco tracce, quindi fare clic su **Gruppo**.
Si apre in tal modo la finestra di dialogo **Aggiungi una traccia** globale nella pagina **Gruppo**.

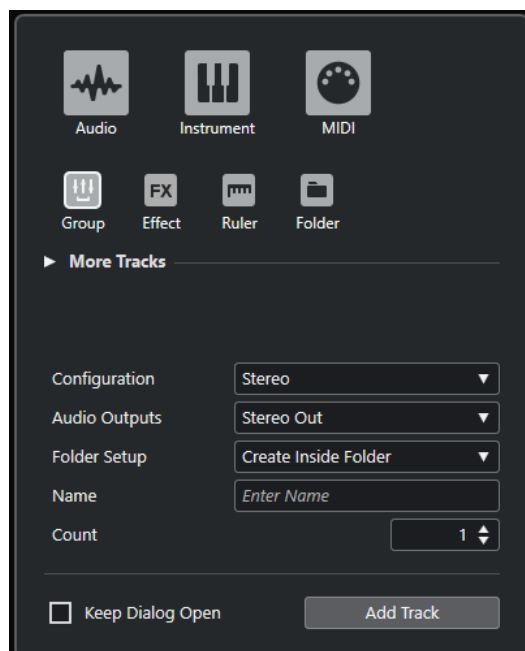

- Selezionare **Progetto > Aggiungi una traccia > Gruppo**.
Si apre in tal modo solo la pagina **Gruppo** della finestra di dialogo **Aggiungi una traccia**.

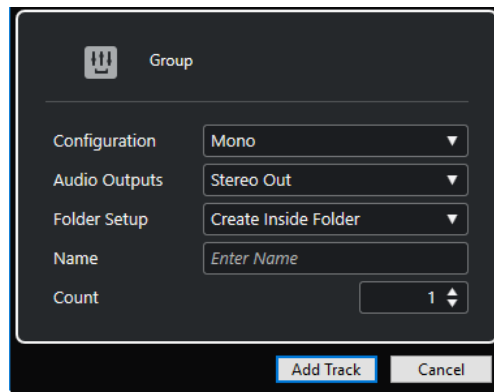

Sono disponibili le seguenti impostazioni:

Configurazione

Consente di impostare la configurazione dei canali. Le tracce relative all'audio possono essere configurate come tracce mono o stereo.

Uscite audio

Consente di impostare l'assegnazione di uscita.

Configurazione della cartella

Consente di definire se creare l'effetto all'interno o al di fuori di una cartella dedicata.

Nome

Consente di specificare un nome per la traccia.

Numero

Consente di inserire il numero di tracce che si intende aggiungere.

Tieni aperta la finestra di dialogo

Attivare questa opzione per tenere aperta la finestra di dialogo dopo aver fatto clic su **Aggiungi una traccia**. Questo consente di fare clic sulla pagina relativa a un altro tipo di tracce in modo da configurare e aggiungere più tracce.

NOTA

Questa funzione è disponibile solamente se si apre la finestra di dialogo **Aggiungi una traccia** dai controlli delle tracce globali.

Aggiungi una traccia

Consente di aggiungere una o più tracce, in base al tipo di traccia e alle impostazioni della pagina attiva, e chiude la finestra di dialogo.

L'Inspector delle tracce canale gruppo

L'**Inspector** delle tracce canale gruppo visualizza una serie di impostazioni relative al canale gruppo.



Nome della traccia



Fare clic una volta per visualizzare/nascondere la sezione relativa alle impostazioni traccia di base. Fare doppio-clic per rinominare la traccia.

Colora la traccia selezionata



Consente di colorare la traccia selezionata.

Modifica la configurazione del canale



Apri la finestra **Configurazione dei canali** della traccia.

Mute



Mette in mute la traccia.

Solo



Mette in solo la traccia.

Letture dell'automazione



Consente di leggere l'automazione della traccia.

Scrittura dell'automazione



Consente di scrivere l'automazione della traccia.

Volume

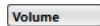

Consente di regolare il livello della traccia.

Pan



Consente di regolare il panorama della traccia.

Assegnazione uscita



Consente di specificare il bus di uscita della traccia.

NOTA

Quando si seleziona invece la traccia cartella, l'**Inspector** visualizza la cartella e i canali gruppo in essa contenuti. È possibile fare clic su uno dei canali gruppo visualizzati nella cartella per fare in modo che l'**Inspector** visualizzi le impostazioni per quel canale gruppo.

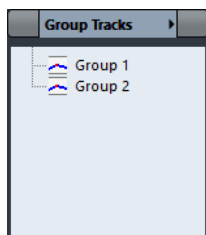

LINK CORRELATI

[Le sezioni dell'Inspector](#) a pag. 91

Tracce canale FX

Le tracce canale FX possono essere utilizzate per aggiungere degli effetti in mandata. Ciascun canale FX può contenere fino a otto processori di effetti. Se si assegnano le mandate da un canale audio a un canale FX, l'audio viene inviato dal canale audio agli effetti nella traccia canale FX. È possibile posizionare le tracce canale FX in una speciale cartella canale FX, oppure nell'elenco tracce al di fuori di una cartella canale FX. Ciascun canale FX dispone di un canale corrispondente nella **MixConsole**. Una traccia canale FX può avere un qualsiasi numero di tracce di automazione.

È possibile aggiungere delle tracce canale FX utilizzando la finestra di dialogo **Aggiungi una traccia**.

LINK CORRELATI

[Finestra di dialogo Aggiungi una traccia - Effetto](#) a pag. 112

Finestra di dialogo Aggiungi una traccia - Effetto

La pagina **Effetto** della finestra di dialogo **Aggiungi una traccia** consente di configurare e aggiungere le tracce canale FX.

Per aprire la pagina **Effetto** della finestra di dialogo **Aggiungi una traccia**, eseguire una delle seguenti operazioni:

- Fare clic su **Aggiungi una traccia**  nell'area dei controlli globali delle tracce all'interno dell'elenco tracce, quindi fare clic su **Effetto**.

Si apre in tal modo la finestra di dialogo **Aggiungi una traccia** globale nella pagina **Effetto**.

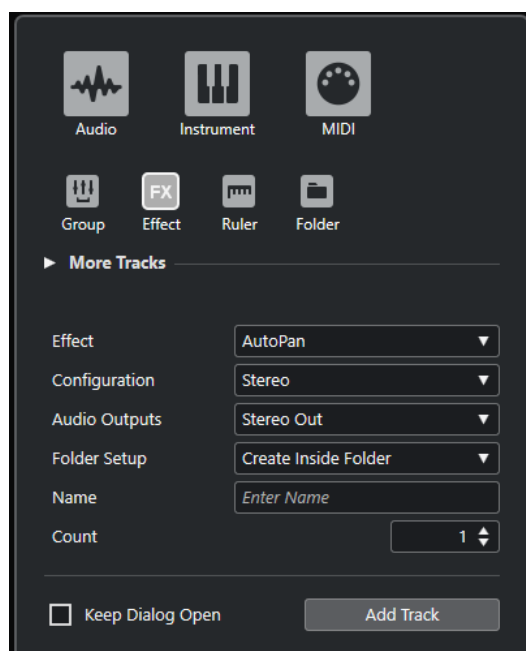

- Selezionare **Progetto > Aggiungi una traccia > Effetto**.
Si apre in tal modo solo la pagina **Effetto** della finestra di dialogo **Aggiungi una traccia**.

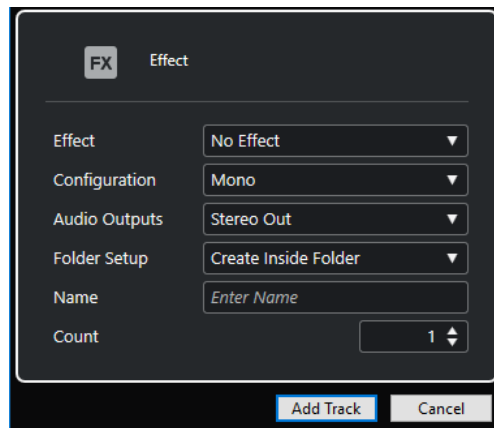

Sono disponibili le seguenti impostazioni:

Effetto

Consente di selezionare un effetto.

Configurazione

Consente di impostare la configurazione dei canali. Le tracce relative all'audio possono essere configurate come tracce mono o stereo.

Uscite audio

Consente di impostare l'assegnazione di uscita.

Configurazione della cartella

Consente di definire se creare l'effetto all'interno o al di fuori di una cartella dedicata.

Nome

Consente di specificare un nome per la traccia.

Numero

Consente di inserire il numero di tracce che si intende aggiungere.

Tieni aperta la finestra di dialogo

Attivare questa opzione per tenere aperta la finestra di dialogo dopo aver fatto clic su **Aggiungi una traccia**. Questo consente di fare clic sulla pagina relativa a un altro tipo di tracce in modo da configurare e aggiungere più tracce.

NOTA

Questa funzione è disponibile solamente se si apre la finestra di dialogo **Aggiungi una traccia** dai controlli delle tracce globali.

Aggiungi una traccia

Consente di aggiungere una o più tracce, in base al tipo di traccia e alle impostazioni della pagina attiva, e chiude la finestra di dialogo.

LINK CORRELATI

[Aggiunta delle tracce canale FX](#) a pag. 304

[Aggiunta dei canali FX ai canali selezionati](#) a pag. 305

L'Inspector delle tracce canale FX

L'**Inspector** delle tracce canale FX visualizza una serie di impostazioni relative al canale degli effetti. Quando si seleziona invece la traccia cartella, l'**Inspector** visualizza la cartella e i canali FX

in essa contenuti. È possibile fare clic su uno dei canali FX visualizzati nella cartella per fare in modo che l'**Inspector** visualizzi le impostazioni relative a quel canale FX.



Nome della traccia

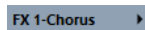

Fare clic una volta per visualizzare/nascondere la sezione relativa alle impostazioni traccia di base. Fare doppio-clic per rinominare la traccia.

Colora la traccia selezionata



Consente di colorare la traccia selezionata.

Modifica la configurazione del canale



Apre la finestra **Configurazione dei canali** della traccia.

Mute



Mette in mute la traccia.

Solo



Mette in solo la traccia.

Lettura dell'automazione



Consente di leggere l'automazione della traccia.

Scrittura dell'automazione



Consente di scrivere l'automazione della traccia.

Volume



Consente di regolare il livello della traccia.

Pan



Consente di regolare il panorama della traccia.

Assegnazione uscita



Consente di specificare il bus di uscita della traccia.

LINK CORRELATI

[Le sezioni dell'Inspector](#) a pag. 91

Tracce righello

Le tracce righello possono essere utilizzate per visualizzare più righelli con diversi formati di visualizzazione per la linea del tempo. Questi righelli sono completamente indipendenti dal righello principale, così come dai righelli e dai display di posizione delle altre finestre.

È possibile aggiungere delle tracce righello utilizzando la finestra di dialogo **Aggiungi una traccia**.

LINK CORRELATI

[Finestra di dialogo Aggiungi una traccia – Righello](#) a pag. 115

Finestra di dialogo Aggiungi una traccia – Righello

La pagina **Righello** della finestra di dialogo **Aggiungi una traccia** consente di configurare e aggiungere le tracce righello.

Per aprire la pagina **Righello** della finestra di dialogo **Aggiungi una traccia**, eseguire una delle seguenti operazioni:

- Fare clic su **Aggiungi una traccia**  nell'area dei controlli globali delle tracce all'interno dell'elenco tracce, quindi fare clic su **Righello**.

Si apre in tal modo la finestra di dialogo **Aggiungi una traccia** globale nella pagina **Righello**.

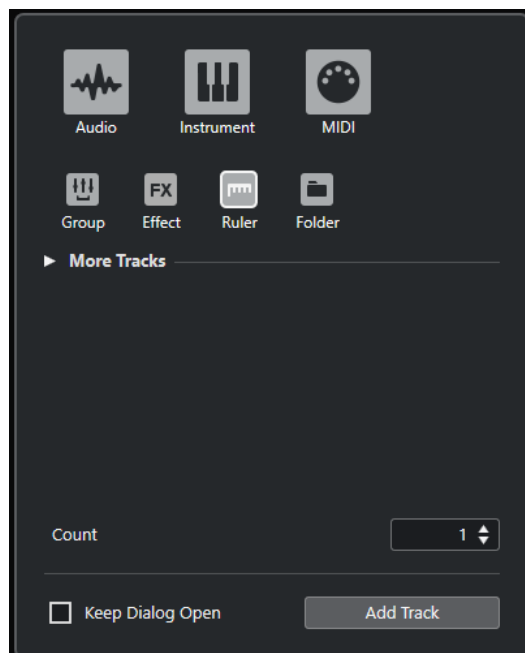

- Selezionare **Progetto > Aggiungi una traccia > Righello**.

Si apre in tal modo solo la pagina **Righello** della finestra di dialogo **Aggiungi una traccia**.

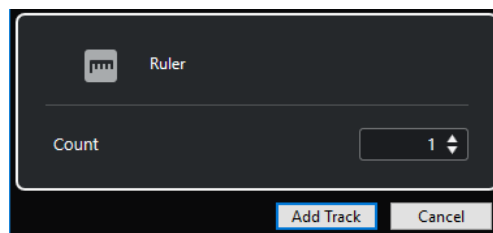

Sono disponibili le seguenti impostazioni:

Numero

Consente di inserire il numero di tracce che si intende aggiungere.

Tieni aperta la finestra di dialogo

Attivare questa opzione per tenere aperta la finestra di dialogo dopo aver fatto clic su **Aggiungi una traccia**. Questo consente di fare clic sulla pagina relativa a un altro tipo di tracce in modo da configurare e aggiungere più tracce.

NOTA

Questa funzione è disponibile solamente se si apre la finestra di dialogo **Aggiungi una traccia** dai controlli delle tracce globali.

Aggiungi una traccia

Consente di aggiungere una o più tracce, in base al tipo di traccia e alle impostazioni della pagina attiva, e chiude la finestra di dialogo.

I controlli delle tracce righello

Nell'elenco tracce è possibile modificare il formato di visualizzazione del righello.

Fare clic sul formato di visualizzazione per aprire un menu a tendina.

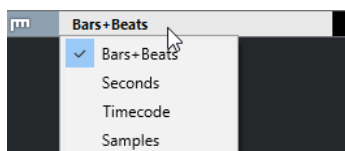

Sono disponibili i seguenti formati di visualizzazione:

Misure e movimenti

Attiva un formato di visualizzazione in misure, movimenti, note da un sedicesimo e tick. Per impostazione predefinita, ciascuna nota da un sedicesimo corrisponde a 120 tick. Per regolare questo valore, modificare il parametro **Risoluzione di visualizzazione MIDI** nella finestra di dialogo **Preferenze** (pagina **MIDI**).

Secondi

Attiva un formato di visualizzazione in ore, minuti, secondi e millisecondi.

Timecode

Attiva un formato di visualizzazione in ore, minuti, secondi e fotogrammi. Il numero di fotogrammi (frame) al secondo (fps) viene definito nella finestra di dialogo **Configurazione del progetto** dal menu a tendina **Frequenza dei fotogrammi del progetto**. Per visualizzare i sub-fotogrammi attivare la funzione **Mostra i sub-fotogrammi del timecode** nella finestra di dialogo **Preferenze** (pagina **Trasporto**).

Campioni

Attiva un formato di visualizzazione basato sui campioni.

NOTA

Le tracce righello non vengono influenzate dal formato di visualizzazione definito nella finestra di dialogo **Configurazione del progetto**.

Tracce cartella

Le tracce cartella fungono da contenitori per altre tracce e consentono di facilitare l'organizzazione e la gestione della struttura complessiva delle tracce. Consentono inoltre di modificare contemporaneamente più tracce.

È possibile aggiungere delle tracce cartella utilizzando la finestra di dialogo **Aggiungi una traccia**.

LINK CORRELATI

[Finestra di dialogo Aggiungi una traccia – Cartella](#) a pag. 117

Finestra di dialogo Aggiungi una traccia – Cartella

La pagina **Cartella** della finestra di dialogo **Aggiungi una traccia** consente di configurare e aggiungere le tracce cartella.

Per aprire la pagina **Cartella** della finestra di dialogo **Aggiungi una traccia**, eseguire una delle seguenti operazioni:

- Fare clic su **Aggiungi una traccia**  nell'area dei controlli globali delle tracce all'interno dell'elenco tracce, quindi fare clic su **Cartella**.

Si apre la finestra di dialogo **Aggiungi una traccia** globale nella pagina **Cartella**.

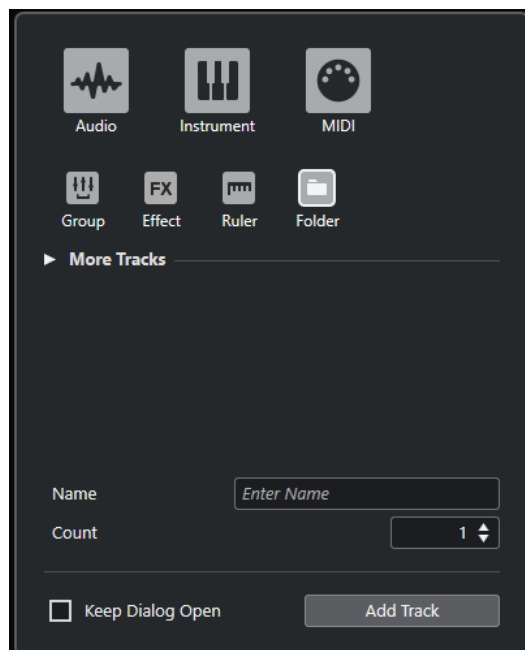

- Selezionare **Progetto > Aggiungi una traccia > Cartella**.

Si apre in tal modo solo la pagina **Cartella** della finestra di dialogo **Aggiungi una traccia**.

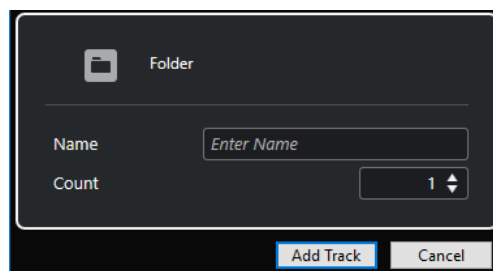

Sono disponibili le seguenti impostazioni:

Nome

Consente di specificare un nome per la traccia.

Numero

Consente di inserire il numero di tracce che si intende aggiungere.

Tieni aperta la finestra di dialogo

Attivare questa opzione per tenere aperta la finestra di dialogo dopo aver fatto clic su **Aggiungi una traccia**. Questo consente di fare clic sulla pagina relativa a un altro tipo di tracce in modo da configurare e aggiungere più tracce.

NOTA

Questa funzione è disponibile solamente se si apre la finestra di dialogo **Aggiungi una traccia** dai controlli delle tracce globali.

Aggiungi una traccia

Consente di aggiungere una o più tracce, in base al tipo di traccia e alle impostazioni della pagina attiva, e chiude la finestra di dialogo.

L'Inspector delle tracce cartella

L'**Inspector** delle tracce cartella visualizza la cartella e le tracce in essa contenute in una struttura articolata analoga a quella di Esplora file/macOS Finder. Quando si seleziona una delle tracce visualizzate sotto la cartella, l'**Inspector** mostra le impostazioni relative a quella traccia.

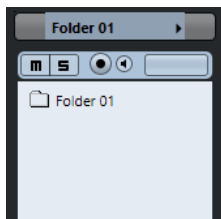

Nome della traccia



Fare doppio-clic per rinominare la traccia.

Colora la traccia selezionata



Consente di colorare la traccia selezionata.

Mute



Mette in mute la traccia.

Solo



Mette in solo la traccia.

Abilita la registrazione



Attiva la traccia per la registrazione.

Monitoraggio



Per le tracce relative all'audio, questo comando invia i segnali in entrata all'uscita selezionata.

Per le tracce relative al MIDI e ai VST instrument, questo comando consente di inviare i segnali MIDI in entrata all'uscita MIDI selezionata. Per poter utilizzare questa funzionalità, attivare l'opzione **MIDI thru attivo** nella finestra di dialogo **Preferenze** (pagina **MIDI**).

LINK CORRELATI

[Le sezioni dell'Inspector](#) a pag. 91

I controlli delle tracce cartella

L'elenco tracce contiene una serie di controlli e parametri che consentono di modificare tutte le tracce contenute nella cartella.



Espandi/Comprimi la cartella

Visualizza/nasconde le tracce contenute nella cartella. Le tracce nascoste vengono riprodotte con le modalità consuete.

Nome della traccia

Folder

Fare doppio-clic per rinominare la traccia.

Mute



Mette in mute la traccia.

Solo



Mette in solo la traccia.

Abilita la registrazione



Attiva la traccia per la registrazione.

Monitoraggio



Per le tracce relative all'audio, questo comando invia i segnali in entrata all'uscita selezionata.

Per le tracce relative al MIDI e ai VST instrument, questo comando consente di inviare i segnali MIDI in entrata all'uscita MIDI selezionata. Per poter utilizzare questa funzionalità, attivare l'opzione **MIDI thru attivo** nella finestra di dialogo **Preferenze** (pagina **MIDI**).

Più tracce

Alcuni tipi di tracce possono essere aggiunti una sola volta.

- Traccia accordi
- Traccia video

NOTA

- Traccia marker

Traccia accordi

È possibile utilizzare la traccia accordi per l'aggiunta al proprio progetto di eventi accordo ed eventi di scala. Questi eventi sono in grado di trasformare le altezze di altri eventi.

- Per aggiungere la traccia accordi al progetto, selezionare **Progetto > Aggiungi una traccia > Accordi**.

L'Inspector della traccia accordi

L'**Inspector** della traccia accordi contiene una serie di impostazioni relative agli eventi accordo.

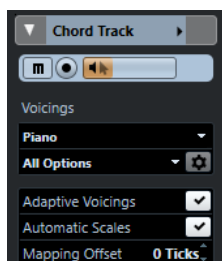

La sezione superiore dell'**Inspector** delle tracce accordi contiene le seguenti impostazioni:

Nome della traccia

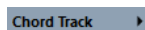

Fare clic per visualizzare/nascondere la sezione relativa alle impostazioni traccia di base.

Colora la traccia selezionata



Consente di colorare la traccia selezionata.

Metti in mute la traccia accordi



Consente di mettere in mute la traccia.

Abilita la registrazione



Attiva la traccia per la registrazione.

Feedback acustico



Consente di ascoltare gli eventi nella traccia accordi. Per poter utilizzare questa funzione è necessario selezionare una traccia per l'ascolto nell'elenco tracce.

Libreria di voicing



Consente di impostare una libreria di voicing per la traccia.

Sotto insieme della libreria di voicing

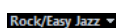

Consente di selezionare un sotto insieme di una libreria.

Configura i parametri del voicing



Consente di configurare una serie di parametri per uno specifico schema di voicing.

Voicing adattivi

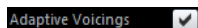

Se questa opzione è attivata, i voicing vengono impostati automaticamente.

Scale automatiche

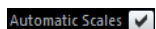

Se questa opzione è attivata, il programma crea automaticamente degli eventi di scala.

Compensazione

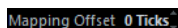

Consente di specificare un valore di compensazione per fare in modo che gli eventi accordo abbiano effetto anche sulle note MIDI che sono state attivate troppo in anticipo (inserire un valore negativo) o troppo in ritardo (inserire un valore positivo).

LINK CORRELATI

[Le sezioni dell'Inspector](#) a pag. 91

I controlli della traccia accordi

L'elenco tracce contiene una serie di controlli e parametri che consentono di modificare le tracce accordi.

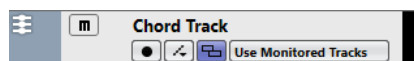

Sono disponibili i seguenti controlli:

Nome



Visualizza il nome della traccia. Fare doppio-clic per rinominare la traccia.

Abilita la registrazione



Attiva la traccia per la registrazione.

Metti in mute la traccia accordi



Mette in mute la traccia.

Seleziona la traccia per l'ascolto

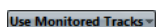

Consente di selezionare una traccia per l'ascolto degli eventi accordo.

Risolvi i conflitti di visualizzazione



Consente di visualizzare correttamente tutti gli eventi accordo presenti nella traccia, anche a livelli di ingrandimento orizzontale ridotti.

Visualizza le scale



Consente di visualizzare la corsia delle scale nella parte inferiore della traccia accordi.

Traccia marker

La traccia marker può essere utilizzata per aggiungere e modificare i marker, utili per contrassegnare e raggiungere rapidamente determinate posizioni nel progetto.

- Per aggiungere la traccia marker al progetto, selezionare **Progetto > Aggiungi una traccia > Marker**.

L'Inspector delle tracce marker

L'**Inspector** delle tracce marker visualizza l'elenco dei marker.

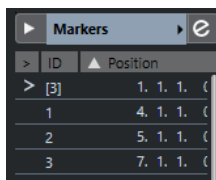

Nome della traccia

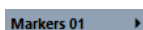

Fare doppio-clic per rinominare la traccia.

Colora la traccia selezionata



Consente di colorare la traccia selezionata.

Apri la finestra dei marker



Consente di aprire la finestra **Marker**.

Attributi dei marker

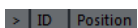

Visualizza i marker, i relativi ID e le posizioni temporali. Fare clic sulla colonna all'estrema sinistra in corrispondenza di un marker per spostare il cursore di progetto alla posizione di quel marker.

LINK CORRELATI

[Le sezioni dell'Inspector](#) a pag. 91

I controlli della traccia marker

L'elenco tracce contiene una serie di controlli e parametri che consentono di modificare la traccia marker.



Nome della traccia



Fare doppio-clic per rinominare la traccia.

Raggiungi



Consente di spostare il cursore di progetto alla posizione del marker selezionato.

Ciclo



Consente di selezionare un marker di ciclo.

Zoom



Consente di eseguire un ingrandimento su un marker di ciclo.

Aggiungi marker



Consente di aggiungere un marker di posizione alla posizione del cursore di progetto.

Aggiungi marker di ciclo



Consente di aggiungere un marker di ciclo alla posizione del cursore di progetto.

Traccia video

La traccia video può essere utilizzata per riprodurre gli eventi video. I file video vengono visualizzati sotto forma di eventi/clip sulla traccia video, con delle miniature che rappresentano i fotogrammi della pellicola.

- Per aggiungere una traccia video, selezionare **Progetto > Aggiungi una traccia > Video**.

L'Inspector della traccia video

L'**Inspector** contiene una serie di parametri per il controllo della traccia video.

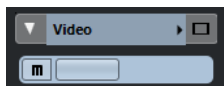

Colora la traccia selezionata



Consente di colorare la traccia selezionata.

Visualizza la finestra Video



Apri la finestra **Player video**.

Metti in mute la traccia video



Mette in mute la traccia.

LINK CORRELATI

[Le sezioni dell'Inspector](#) a pag. 91

I controlli della traccia video

L'elenco tracce contiene una serie di parametri che consentono di controllare la traccia video.

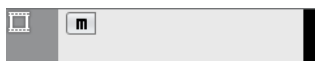

Metti in mute la traccia video



Mette in mute la traccia.

Nome



Visualizza il nome della traccia. Fare doppio-clic per rinominare la traccia.

Gestione delle tracce

Le tracce rappresentano gli elementi costitutivi di un progetto. In Cubase, gli eventi e le parti vengono posizionati sulle tracce.

Aggiunta delle tracce tramite la finestra di dialogo **Aggiungi una traccia**

È possibile aggiungere delle tracce utilizzando la finestra di dialogo **Aggiungi una traccia**.

PROCEDIMENTO

1. Nell'area dei controlli globali delle tracce all'interno dell'elenco tracce, fare clic su **Aggiungi una traccia** .
 2. Eseguire una delle seguenti operazioni:
 - Fare clic sul tipo di traccia desiderato e configurare le opzioni in base alle proprie necessità.
 - Per aggiungere i tipi di tracce che possono essere aggiunti una sola volta, aprire la sezione **Più tracce** e fare clic sul tipo di traccia desiderato.
 3. Fare clic su **Aggiungi una traccia**.
-

RISULTATO

La nuova traccia viene aggiunta al progetto sotto la traccia selezionata.

LINK CORRELATI

- [Finestra di dialogo Aggiungi una traccia – Audio](#) a pag. 98
- [Finestra di dialogo Aggiungi una traccia – Instrument](#) a pag. 102
- [Finestra di dialogo Aggiungi una traccia – MIDI](#) a pag. 105
- [Finestra di dialogo Aggiungi una traccia – Effetto](#) a pag. 112
- [Finestra di dialogo Aggiungi una traccia – Canale gruppo](#) a pag. 109
- [Traccia marker](#) a pag. 121
- [Finestra di dialogo Aggiungi una traccia – Righello](#) a pag. 115
- [Finestra di dialogo Aggiungi una traccia – Cartella](#) a pag. 117
- [Traccia arranger](#)
- [Traccia accordi](#) a pag. 120
- [Traccia video](#) a pag. 123

Aggiunta delle tracce utilizzando i preset delle tracce

È possibile aggiungere delle tracce basate sui preset delle tracce. I preset delle tracce contengono le impostazioni relative ai suoni e ai canali.

PROCEDIMENTO

1. Nell'area dei controlli globali delle tracce all'interno dell'elenco tracce, fare clic su **Utilizza un preset delle tracce** .
 2. Selezionare **Seleziona un preset delle tracce**.
 3. Nella finestra di dialogo **Seleziona un preset delle tracce**, selezionare il preset desiderato. Il numero e il tipo di tracce che vengono aggiunte dipende dal preset selezionato.
 4. Fare clic su **OK**.
-

RISULTATO

Le nuove tracce vengono aggiunte al progetto sotto la traccia selezionata.

LINK CORRELATI

[Preset delle tracce](#) a pag. 134

Aggiunta delle tracce mediante trascinamento dei file da MediaBay

È possibile aggiungere delle tracce mediante trascinamento dei file da **MediaBay**.

PREREQUISITI

Deve essere soddisfatto uno dei seguenti prerequisiti:

- È aperta **MediaBay**. Per aprire **MediaBay** premere **F5**.
 - È aperto il rack **Media** nell'area destra della **Finestra progetto**. Fare clic su **Visualizza/Nascondi l'area destra** e fare clic sulla linguetta **Media** per aprire la relativa scheda.
-

PROCEDIMENTO

1. In **MediaBay**, selezionare i file per i quali si intende aggiungere delle tracce.
 2. Trascinare i file nell'elenco tracce.
 - L'indicatore evidenzia la posizione in cui verranno aggiunte le nuove tracce.
 - Se si trascinano nell'elenco tracce più file audio, è possibile decidere se posizionare tutti i file su un'unica traccia o su tracce diverse.
 - Se si trascinano nell'elenco tracce più file audio, si apre la finestra di dialogo **Opzioni di importazione** che consente di modificare le opzioni di importazione.
-

RISULTATO

Le nuove tracce vengono aggiunte alla posizione che era stata evidenziata dall'indicatore nell'elenco tracce. I file audio vengono inseriti alla posizione del cursore.

LINK CORRELATI

[MediaBay e rack Media](#) a pag. 395

[Il rack Media nell'area destra](#) a pag. 395

[Finestra di dialogo Opzioni di importazione per i file audio](#) a pag. 215

Esportazione delle tracce MIDI come file MIDI standard

È possibile esportare le tracce MIDI sotto forma di file MIDI standard. Ciò consente di trasferire il materiale MIDI verso qualsiasi tipo di applicazione MIDI su ogni piattaforma.

PROCEDIMENTO

1. Selezionare **File > Esporta > File MIDI**.
2. Nella finestra di selezione file che si apre, specificare una posizione e un nome per il file.
3. Fare clic su **Salva**.
4. Nella finestra di dialogo **Opzioni di esportazione**, attivare le opzioni relative alle impostazioni che si intende esportare e fare clic su **OK**.

RISULTATO

Il file MIDI viene esportato. Il file include gli eventi di tempo e di tempo in chiave dell'**Editor della traccia tempo**, oppure, se la traccia tempo è disattivata nella **Barra di trasporto**, il tempo e il tempo in chiave correnti.

NOTA

Se si desidera includere altre impostazioni dell'**Inspector** rispetto a quelle specificate nelle **Opzioni di esportazione**, utilizzare la funzione **Unisci MIDI nel loop** per convertire queste impostazioni in eventi MIDI reali.

LINK CORRELATI

[Finestra di dialogo Opzioni di esportazione per i file MIDI](#) a pag. 126

[Fusione degli eventi MIDI in una nuova parte](#) a pag. 479

Finestra di dialogo Opzioni di esportazione per i file MIDI

Le **Opzioni di esportazione** dei file MIDI consentono di specificare quali dati vengono inclusi nei file MIDI esportati.

- Per aprire le **Opzioni di esportazione** per i file MIDI, selezionare **File > Esporta > File MIDI**.

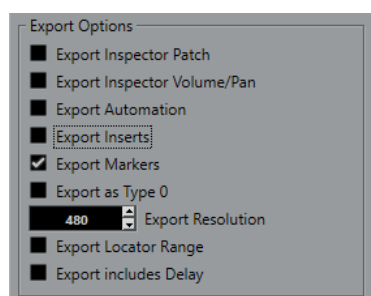

Esporta le patch dell'Inspector

Include le impostazioni delle patch MIDI nell'**Inspector** sotto forma di eventi di selezione dei banchi MIDI e di eventi program change nel file MIDI.

Esporta la configurazione di volume/pan dell'Inspector

Include le impostazioni di volume e del panorama nell'**Inspector** sotto forma di eventi volume e panorama MIDI nel file MIDI.

Esporta l'automazione

Include l'automazione sotto forma di eventi controller MIDI nel file MIDI.

Esporta insert

Include i parametri MIDI e gli insert MIDI nel file MIDI.

Include i parametri MIDI nel file MIDI.

Esporta i marker

Include i marker sotto forma di eventi marker dei file MIDI standard nel file MIDI.

Esporta come tipo 0

Esporta un file MIDI di tipo 0 con tutti i dati su una singola traccia ma su diversi canali MIDI. Se si disattiva questa opzione, viene esportato un file MIDI di tipo 1 con i dati su tracce separate.

Risoluzione dell'esportazione

Consente di impostare una risoluzione MIDI compresa tra 24 e 960 per il file MIDI. La risoluzione rappresenta il numero di pulsazioni o tick per ciascuna nota da un quarto (PPQ) e determina la precisione con la quale si potranno vedere e modificare i dati MIDI. Più alta è la risoluzione, maggiore è la precisione. La risoluzione andrebbe scelta in base all'applicazione o al sequencer in cui verrà usato il file MIDI, dato che alcuni software potrebbero non essere in grado di gestire determinate risoluzioni.

Esporta l'intervallo tra i localizzatori

Viene esportato solamente l'intervallo ricompreso tra i localizzatori sinistro e destro.

Includi il delay nell'esportazione

Include nel file MIDI le impostazioni di delay definite nell'**Inspector**.

LINK CORRELATI

[Automazione](#) a pag. 429

[Marker](#) a pag. 247

[Parametri delle tracce MIDI](#) a pag. 466

[Fusione degli eventi MIDI in una nuova parte](#) a pag. 479

[Opzioni di esportazione](#) a pag. 698

Rimozione delle tracce selezionate

È possibile rimuovere le tracce selezionate dall'elenco tracce.

PROCEDIMENTO

- Selezionare **Progetto > Rimuovi le tracce selezionate**.
Se si eliminano delle tracce che non sono vuote, compare un messaggio di allerta.

NOTA

Questo messaggio può essere disattivato. Per riattivarlo, attivare l'opzione **Visualizza un messaggio di allerta prima di eliminare le tracce non vuote** nella finestra di dialogo **Preferenze** (pagina **Modifica**).

Rimozione delle tracce vuote

È possibile rimuovere le tracce vuote dall'elenco tracce.

PROCEDIMENTO

- Selezionare **Progetto > Rimuovi le tracce vuote**.
-

Spostare le tracce nell'elenco tracce

È possibile spostare le tracce verso l'alto o verso il basso nell'elenco tracce.

PROCEDIMENTO

- Selezionare una traccia e trascinarla verso l'alto o verso il basso nell'elenco tracce.
-

Rinomina delle tracce

È possibile rinominare le tracce.

PROCEDIMENTO

1. Fare doppio-clic sul nome della traccia e digitare un nuovo nome.
 2. Premere **Invio**.
Se si desidera che tutti gli eventi presenti sulla traccia ottengano lo stesso nome, tenere premuto uno qualsiasi dei tasti modificatori e premere **Invio**.
-

DOPO IL COMPLETAMENTO DI QUESTA OPERAZIONE

Se l'opzione **Le parti ottengono i nomi delle tracce** è attivata nella finestra di dialogo **Preferenze** (pagina **Modifica**) e si sposta un evento da una traccia a un'altra, l'evento spostato verrà automaticamente rinominato in relazione alla sua nuova traccia di appartenenza.

Assegnazione automatica dei colori alle nuove tracce/ai nuovi canali

È possibile assegnare automaticamente i colori alle nuove tracce o ai nuovi canali che sono stati aggiunti.

PROCEDIMENTO

1. Selezionare **Modifica > Preferenze**.
 2. Aprire la pagina **Interfaccia utente** e selezionare **Colori delle tracce e dei canali della MixConsole**.
 3. Aprire il menu a tendina **Modalità colori automatici di tracce/canali** e selezionare un'opzione.
 4. Fare clic su **OK**.
-

RISULTATO

Tutte le tracce e i canali aggiunti utilizzando la funzione **Aggiungi una traccia** oppure trascinando i file dal rack **Media** al riquadro di visualizzazione degli eventi vengono colorati automaticamente in base alle impostazioni definite.

LINK CORRELATI

[Interfaccia utente - Colori delle tracce e dei canali della MixConsole](#) a pag. 705

Visualizzazione delle immagini delle tracce

È possibile aggiungere delle immagini alle tracce in modo da poterle riconoscere in modo semplice e immediato. Le immagini delle tracce sono disponibili per le tracce audio, instrument, MIDI, canale FX e canale gruppo.

PREREQUISITI

Regolare l'altezza delle tracce su almeno 2 righe.

PROCEDIMENTO

1. Fare clic-destro su una traccia qualsiasi nell'elenco tracce.
2. Dal menu contestuale dell'elenco tracce, selezionare **Mostra le immagini delle tracce**.

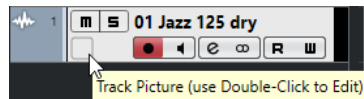

Se si sposta il puntatore del mouse verso sinistra su una traccia, compare un rettangolo evidenziato.

DOPO IL COMPLETAMENTO DI QUESTA OPERAZIONE

Fare doppio-clic sul rettangolo per aprire il **Browser per le immagini delle tracce** e impostare un'immagine per la traccia.

LINK CORRELATI

[Browser per le immagini delle tracce](#) a pag. 129

Browser per le immagini delle tracce

Il **Browser per le immagini delle tracce** consente di impostare e selezionare delle immagini che possono essere visualizzate nell'elenco tracce e nella **MixConsole**. Le immagini delle tracce sono utili per riconoscere in maniera rapida e intuitiva le diverse tracce e i canali. È possibile selezionare le immagini dai contenuti di fabbrica, oppure aggiungerne di nuove alla libreria utente.

- Per aprire il **Browser per le immagini delle tracce** per una traccia, fare doppio-clic nel lato inferiore-sinistro dell'elenco tracce.



Fabbrica

Visualizza i contenuti di fabbrica nel browser delle immagini.

Browser delle immagini

Visualizza le immagini che è possibile assegnare alla traccia o al canale selezionati.

Utente

Visualizza i contenuti utente nel browser delle immagini.

Importa

Apri una finestra di selezione file che consente di selezionare delle immagini in formato bmp, jpeg o png e di aggiungerle alla libreria utente.

Rimuovi le immagini selezionate dalla libreria utente

Consente di rimuovere le immagini selezionate dalla libreria utente.

Reinizializza l'immagine corrente

Rimuove l'immagine dalla traccia o dal canale selezionati.

Visualizza anteprima/Nascondi anteprima

Apri/chiude una sezione contenente delle impostazioni aggiuntive relative ai colori e all'ingrandimento.

Anteprima dell'immagine della traccia

Visualizza l'immagine della traccia corrente. Quando si esegue un ingrandimento sull'immagine, è possibile eseguire un trascinarsi con il mouse per modificarne la parte visibile.

Colore della traccia

Apri il **Selettore dei colori** che consente di selezionare un colore per la traccia.

Intensità

Consente di applicare il colore della traccia all'immagine e regolarne l'intensità.

Ingrandimento

Consente di modificare la dimensione dell'immagine della traccia.

Ruota

Consente di ruotare l'immagine della traccia.

Impostare l'altezza delle tracce

È possibile aumentare l'altezza delle tracce in modo da visualizzare nel dettaglio gli eventi in esse contenute, oppure ridurla per ottenere una migliore panoramica complessiva del progetto.

- Per modificare l'altezza di una singola traccia, fare clic sul suo bordo inferiore nell'elenco tracce e trascinare verso l'alto o il basso.
- Per modificare l'altezza di tutte le tracce contemporaneamente, tenere premuto **Ctrl/Cmd**, fare clic sul bordo inferiore di una traccia e trascinare verso l'alto o verso il basso.
- Per definire il numero di tracce da visualizzare nella **Finestra progetto**, utilizzare il menu di ingrandimento delle tracce.
- Per impostare automaticamente l'altezza di una traccia quando la si seleziona, fare clic su **Modifica > Allarga traccia selezionata**.

LINK CORRELATI

[Menu di ingrandimento delle tracce](#) a pag. 130

[Finestra di dialogo Configurazione dei controlli delle tracce](#) a pag. 92

Menu di ingrandimento delle tracce

Il menu relativo all'ingrandimento delle tracce consente di definire il numero di tracce e la relativa altezza nella **Finestra progetto**.

- Per aprire il menu di ingrandimento delle tracce nella parte inferiore-destra della **Finestra progetto**, fare clic sul pulsante freccia che si trova sopra il controllo di zoom verticale.

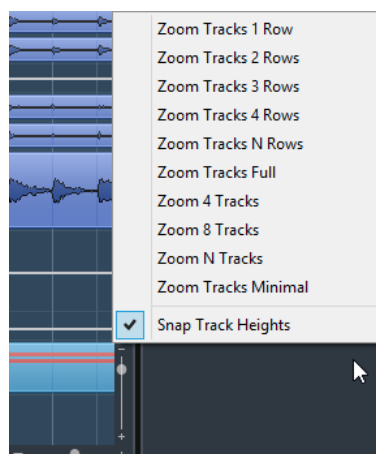

Sono disponibili le seguenti opzioni:

Zoom nelle tracce: x righe

Imposta l'ingrandimento di tutte le tracce in modo da visualizzare il numero di righe specificato.

Visualizza tutte le tracce

Imposta l'ingrandimento di tutte le tracce in modo da adattare alla **Finestra progetto** attiva.

Zoom nelle tracce: N righe

Consente di definire il numero di righe in modo che si adattino alla **Finestra progetto** attiva.

Visualizza x tracce

Imposta l'ingrandimento del numero di tracce specificate in modo da adattare alla **Finestra progetto** attiva.

Visualizza N tracce

Consente di definire il numero di tracce in modo che si adattino alla **Finestra progetto** attiva.

Minimizza le tracce

Imposta l'ingrandimento di tutte le tracce sulla dimensione minima.

Modifica l'altezza delle tracce in step fissi

Quando si ridimensionano le tracce ne viene modificata l'altezza sulla base di incrementi fissi.

Selezione delle tracce

È possibile selezionare una o più tracce nell'elenco tracce.

- Per selezionare una traccia, cliccarci sopra.
- Per selezionare più tracce, fare **Ctrl/Cmd**-clic sulle tracce desiderate.
- Per selezionare un intervallo continuo di tracce, fare **Shift**-clic sulla prima e l'ultima traccia dell'intervallo di tracce desiderato.

Le tracce selezionate sono evidenziate nell'elenco tracce.

LINK CORRELATI

[La selezione delle tracce segue la selezione degli eventi](#) a pag. 687

[Scorri fino alla traccia selezionata](#) a pag. 691

[Seleziona il canale/la traccia se è attivata la funzione 'Solo'](#) a pag. 690

[Seleziona il canale/la traccia se la finestra di configurazione del canale è aperta](#) a pag. 690

Selezione delle tracce con i tasti freccia

È possibile selezionare le tracce e gli eventi utilizzando il tasto **Freccia su** o **Freccia giù** sulla tastiera del computer. I tasti **Freccia su** e **Freccia giù** possono anche essere resi disponibili in forma esclusiva per la sola selezione delle tracce.

- Per rendere i tasti **Freccia su** e **Freccia giù** disponibili in forma esclusiva per la selezione delle tracce, attivare l'opzione **Usa i comandi di navigazione su/giù solo per la selezione delle tracce** nella finestra di dialogo **Preferenze** (pagina **Modifica**).

Si applicano le seguenti regole:

- Se questa opzione è disattivata e nella **Finestra progetto** non è selezionato alcun evento/parte, i tasti **Freccia su** e **Freccia giù** vengono utilizzati per scorrere le tracce nell'elenco tracce.
- Se questa opzione è disattivata e nella **Finestra progetto** è selezionato un evento o una parte, i tasti **Freccia su** e **Freccia giù** continuano a essere utilizzati per scorrere le tracce nell'elenco tracce, ma sulla traccia selezionata viene automaticamente selezionato anche il primo evento/la prima parte.
- Se questa opzione è attivata, i tasti **Freccia su** e **Freccia giù** vengono utilizzati solamente per cambiare la selezione delle tracce; la selezione corrente dell'evento o della parte nella **Finestra progetto** non viene alterata.

Deselezionare le tracce

È possibile deselezionare le tracce che sono selezionate nell'elenco tracce.

PROCEDIMENTO

- Fare **Shift**-clic su una traccia selezionata.

RISULTATO

La traccia viene deselezionata.

Duplicare le tracce

È possibile duplicare una traccia con tutti i relativi contenuti e impostazioni dei canali.

PROCEDIMENTO

- Selezionare **Progetto > Duplica tracce**.

RISULTATO

La traccia duplicata appare sotto quella originale.

Organizzare le tracce nelle tracce cartella

È possibile organizzare le proprie tracce in cartelle spostandole all'interno delle tracce cartella. Questa funzione consente di eseguire delle operazioni di editing su più tracce in un solo passaggio. Le tracce cartella possono contenere qualsiasi tipo di traccia, incluse altre tracce cartella.

- Per aggiungere una traccia cartella, fare clic su **Aggiungi una traccia** nell'area dei controlli globali delle tracce all'interno dell'elenco tracce, quindi fare clic su **Cartella**.
- Per spostare le tracce in una cartella, selezionarle e trascinarle nella traccia cartella.
- Per rimuovere le tracce da una cartella, selezionarle e trascinarle fuori dalla traccia cartella.
- Per nascondere/visualizzare le tracce contenute in una cartella, fare clic sul pulsante **Apri/Chiudi cartella** relativo alla traccia cartella.
- Per nascondere/visualizzare i dati su una traccia cartella, aprire il menu contestuale relativo alla traccia cartella e selezionare un'opzione dal sotto menu **Visualizza i dati nelle tracce cartella**.
- Per mettere in mute/solo tutte le tracce contenute in una traccia cartella, fare clic sul pulsante **Mute** o **Solo** relativo alla traccia cartella desiderata.

NOTA

Le tracce nascoste vengono riprodotte con le modalità consuete.

Gestione dell'audio sovrapposto

La regola di base per le tracce audio è che ognuna di esse può riprodurre un solo evento audio alla volta. Se due o più eventi si sovrappongono, viene riprodotto solamente l'evento in primo piano. È comunque possibile selezionare l'evento o la regione che si desidera riprodurre.

PROCEDIMENTO

- Eseguire una delle seguenti operazioni:
 - Fare clic-destro sull'evento audio nel riquadro di visualizzazione degli eventi e selezionare l'evento o la regione desiderati dal sotto menu **In primo piano** o **Imposta sulla regione**.

NOTA

Le opzioni effettivamente disponibili dipendono dal fatto che sia stata eseguita una registrazione lineare o una registrazione ciclica, oltre che dalla modalità di registrazione utilizzata. Quando si registra l'audio in modalità ciclica, l'evento registrato viene diviso in regioni, una per ciascuna take.

- Fare clic sulla maniglia centrale sul bordo inferiore di un evento impilato e selezionare una voce dal menu a tendina.
 - Nell'elenco tracce, attivare l'opzione **Mostra le corsie** e selezionare la take desiderata.
-

Visualizzazione degli eventi nelle tracce cartella

Le tracce cartella chiuse possono visualizzare i dati relativi alle tracce audio, MIDI e instrument in essa contenuti, sotto forma di blocchi di dati o come eventi.

Quando si chiudono le tracce cartella, il contenuto delle tracce in esse incluse viene visualizzato sotto forma di blocchi di dati o come eventi. A seconda dell'altezza della traccia cartella, la visualizzazione degli eventi può essere più o meno dettagliata.

Modificare la visualizzazione degli eventi nelle tracce cartella

È possibile modificare la visualizzazione degli eventi nelle tracce cartella.

PROCEDIMENTO

1. Fare clic-destro sulla traccia cartella.
2. Nel menu contestuale, selezionare l'opzione **Visualizza i dati nelle tracce cartella**. Sono disponibili le seguenti opzioni:
 - **Visualizza sempre i dati**
Visualizza sempre i dettagli degli eventi o i blocchi di dati.
 - **Non visualizzare mai i dati**
Non visualizza nulla.
 - **Nascondi i dati quando la traccia è ingrandita**
Nasconde gli eventi quando si aprono le tracce cartella.
 - **Visualizza i dettagli degli eventi**
Visualizza i dettagli degli eventi anziché i blocchi di dati.

NOTA

È possibile modificare queste impostazioni nella finestra di dialogo **Preferenze** (pagina **Riquadro di visualizzazione degli eventi—Cartelle**).

LINK CORRELATI

[Riquadro di visualizzazione degli eventi - cartelle](#) a pag. 695

Preset delle tracce

I preset delle tracce sono dei modelli che possono essere applicati a tracce (di nuova creazione o già esistenti) dello stesso tipo.

È possibile creare questi preset praticamente da qualsiasi tipo di traccia (audio, MIDI, instrument, campionatore, gruppo, FX, ecc.). Questi preset contengono varie impostazioni relative ai suoni e ai canali e consentono così in maniera molto rapida di cercare, ascoltare in anteprima, selezionare e modificare dei suoni, oppure di riutilizzare le impostazioni dei canali all'interno dei progetti.

I preset delle tracce possono essere organizzati in **MediaBay**.

Quando si applica un preset delle tracce, vengono applicate tutte le impostazioni che sono salvate nel preset.

I preset delle tracce possono essere applicati solamente alle tracce dello stesso tipo. Fanno eccezione solo le tracce instrument, per le quali sono disponibili anche i preset VST.

NOTA

- Una volta che è stato applicato un preset, non è più possibile annullare le modifiche. Non è possibile rimuovere un preset applicato da una traccia e ritornare allo stato precedente. Se non si è soddisfatti delle impostazioni della traccia è possibile modificarle manualmente, oppure si può procedere con l'applicazione di un altro preset.
 - Se si applicano dei preset VST alle tracce instrument vengono eliminati i modificatori, gli insert e le impostazioni di equalizzazione. Queste impostazioni non vengono salvate nei preset VST.
-

Preset delle tracce audio

I preset delle tracce per le tracce audio, gruppo, FX e per i canali VST instrument, canali di ingresso e canali di uscita, includono tutte le impostazioni che definiscono il suono.

È possibile usare i preset di fabbrica come punto di partenza per delle proprie operazioni di modifica personalizzate e salvare come preset le impostazioni audio ottimizzate per uno specifico artista col quale si lavora spesso, da usare per registrazioni future.

Nei preset delle tracce audio vengono salvati i seguenti dati:

- Impostazioni relative agli effetti in insert (inclusi i preset degli effetti VST)
- Impostazioni di equalizzazione
- Volume e pan

NOTA

Per accedere alle funzioni dei preset delle tracce relative ai canali di ingresso e uscita, attivare i pulsanti **Scrittura** per i canali di ingresso e uscita nella **MixConsole**. Vengono in tal modo create delle tracce per questi canali nell'elenco tracce.

Preset delle tracce MIDI

È possibile utilizzare i preset delle tracce MIDI per i VST instrument.

Quando si creano dei preset per le tracce MIDI è possibile includere il canale o la patch.

Nei preset delle tracce MIDI vengono salvati i seguenti dati:

- Parametri MIDI (Trasposizione, ecc.)
- Uscite e canali o messaggi Program Change
- Volume e pan
- Configurazione dei righi
- Impostazioni dei colori
- Impostazioni per le drum map

Creazione di un preset delle tracce

È possibile creare un preset delle tracce da una traccia singola o da una combinazione di tracce.

PROCEDIMENTO

1. Nella **Finestra progetto**, selezionare una o più tracce.
2. Nell'elenco tracce, fare clic-destro su una delle tracce selezionate e selezionare **Salva preset traccia**.
3. Nella sezione **Nuovo preset**, inserire un nome per il nuovo preset.

NOTA

È possibile anche definire degli attributi per i preset.

4. Fare clic su **OK** per salvare il preset e uscire dalla finestra di dialogo.
-

RISULTATO

I preset delle tracce sono salvati all'interno della cartella dell'applicazione, nella sotto cartella Track Presets. Questi preset vengono salvati in sotto cartelle predefinite aventi un nome relativo al tipo di traccia: audio, MIDI, instrument e multi.

Caricamento dei preset delle tracce

È possibile scegliere tra un'ampia varietà di preset delle tracce.

PROCEDIMENTO

1. Nell'**Inspector**, fare clic sull'icona **Gestione dei preset** a destra della sezione **Insert**.
 2. Selezionare **Da un preset delle tracce...**
 3. Nel browser dei **Risultati**, fare doppio-clic su un preset delle tracce per applicarlo.
-

LINK CORRELATI

[Preset delle tracce](#) a pag. 134

Caricamento dei preset dei VST instrument

Quando si lavora con i VST instrument è possibile scegliere tra un'ampia varietà di preset dal browser dei **Risultati**.

PROCEDIMENTO

1. Nell'elenco tracce, fare clic-destro sulla traccia instrument e selezionare **Carica preset traccia**.
 2. Nel browser dei **Risultati**, fare doppio-clic su un preset per applicarlo.
-

Preset delle tracce instrument

I preset delle tracce instrument offrono sia funzioni MIDI che funzioni audio e sono la scelta migliore quando si ha a che fare con i suoni di semplici VST Instrument mono timbrici.

Questi tipi di preset possono essere usati ad esempio per ascoltare le tracce oppure per salvare le proprie impostazioni audio preferite. È possibile inoltre estrarre direttamente i suoni questo tipo di preset in modo da poterli utilizzare nelle tracce instrument.

Nei preset delle tracce instrument vengono salvati i seguenti dati:

- Effetti audio in insert
- Impostazioni di equalizzazione audio
- Volume audio e panorama
- Effetti MIDI in insert
- Parametri delle tracce MIDI
- Il VST Instrument utilizzato per la traccia
- Configurazione dei rigli
- Impostazioni dei colori
- Impostazioni per le drum map

Preset VST

I preset VST (o preset dei VST instrument) si comportano esattamente come i preset delle tracce instrument. È possibile estrarre i suoni dai preset VST, per poi utilizzarli nelle tracce instrument.

Nei preset dei VST Instrument vengono salvati i seguenti dati:

- VST Instrument
- Impostazioni dei VST Instrument

NOTA

I modificatori, gli insert e le impostazioni di equalizzazione non vengono salvati.

I plug-in degli effetti VST sono disponibili in formato VST 3 e VST 2.

NOTA

In questo manuale, con "preset VST" si intende preset di VST instrument versione 3, a meno che non sia specificato diversamente.

Estrarre il suono da un preset delle tracce instrument o da un preset VST

Per le tracce instrument, è possibile estrarre il suono di un preset delle tracce instrument o di un preset VST.

PROCEDIMENTO

1. Selezionare la traccia instrument alla quale si intende applicare un suono.
 2. Nell'**Inspector**, fare clic su **Estrai il suono da un preset della traccia**.
 3. Nel browser dei preset, selezionare un preset delle tracce instrument o un preset VST.
 4. Fare doppio-clic sul preset per caricare le relative impostazioni.
-

RISULTATO

Il VST Instrument e le relative impostazioni (tranne gli insert, gli equalizzatori o i modificatori) nella traccia esistente sono sostituiti dai dati del preset della traccia. Dalla traccia instrument viene rimosso il VST Instrument precedente e viene configurato il nuovo VST Instrument con le relative impostazioni.

Preset multi traccia

I preset multi traccia possono essere ad esempio utilizzati nei casi in cui si eseguono delle registrazioni mediante l'impiego di sistemi che richiedono più microfoni (un drum set o un coro, in cui si registra sempre con le medesime condizioni) e le tracce risultanti verranno modificate tutte in maniera analoga. Inoltre, questi preset possono essere utilizzati quando si lavora con delle tracce su più livelli, dove più tracce vengono utilizzate per generare un determinato suono anziché mediante la manipolazione di una singola traccia.

Se quando si crea un preset si seleziona più di una traccia, le impostazioni relative a tutte le tracce selezionate vengono salvate in un preset multi traccia. I preset multi traccia possono essere applicati solamente se le tracce di destinazione sono dello stesso tipo, numero e ordine di quelle contenute nel preset; di conseguenza, questi preset andrebbero utilizzati quando si ha una situazione ricorrente di tracce e impostazioni simili.

Caricamento dei preset multi traccia

È possibile applicare dei preset multi traccia a più tracce selezionate.

PROCEDIMENTO

1. Nella **Finestra progetto**, selezionare più tracce.

NOTA

I preset multi traccia possono essere applicati solamente se il tipo, il numero e la sequenza sono identici per le tracce selezionate e per il preset della traccia.

2. Nell'elenco tracce, fare clic-destro su una traccia e selezionare **Carica preset traccia**.
3. Nel browser dei preset, selezionare un preset multi traccia.

4. Fare doppio-clic sul preset per caricarlo.
-

RISULTATO

Il preset viene applicato.

Caricamento dei preset delle tracce o dei preset VST

È possibile applicare dei preset delle tracce o dei preset VST alle tracce selezionate.

PROCEDIMENTO

1. Nella **Finestra progetto**, selezionare una traccia.
 2. Eseguire una delle seguenti operazioni:
 - Nell'**Inspector**, fare clic su **Carica un preset delle tracce**.
 - Nell'elenco tracce, fare clic-destro su una traccia e selezionare **Carica un preset delle tracce**.
 3. Nel browser dei preset, selezionare un preset delle tracce o un preset VST.
 4. Fare doppio-clic sul preset per caricarlo.
-

RISULTATO

Il preset viene applicato.

NOTA

È anche possibile trascinare i preset delle tracce da **MediaBay** o da Esplora file/macOS Finder e rilasciarli su una traccia dello stesso tipo.

LINK CORRELATI

[Sezione Filtri](#) a pag. 420

Parti ed eventi

Parti ed eventi sono le unità di base in Cubase.

Eventi

In Cubase, la maggior parte dei tipi di evento può essere visualizzata e modificata nelle rispettive tracce specifiche all'interno della **Finestra progetto**.

Gli eventi possono essere aggiunti tramite importazione oppure registrandoli.

LINK CORRELATI

[Regioni audio](#) a pag. 141

[Eventi MIDI](#) a pag. 142

Eventi audio

Gli eventi audio vengono creati automaticamente quando si registra o si importa del materiale audio nella **Finestra progetto**.

È possibile visualizzare e modificare gli eventi audio nella **Finestra progetto** e nell'**Editor dei campioni**.

Un evento audio attiva la riproduzione della clip audio corrispondente. Regolando i valori dei parametri **Offset** e **Lunghezza** per un evento, è possibile determinare quale sezione della clip audio viene riprodotta. La clip audio vera e propria non viene modificata.

LINK CORRELATI

[Finestra progetto](#) a pag. 31

[Editor dei campioni](#) a pag. 337

[File audio e clip audio](#) a pag. 140

[Metodi di registrazione di base](#) a pag. 194

Creazione di eventi audio

È possibile creare degli eventi audio registrando o importando l'audio nella **Finestra progetto**.

PROCEDIMENTO

- Eseguire una delle seguenti operazioni:
 - Registrare dell'audio.
 - Selezionare **File > Importa > File audio** per importare un file audio dal proprio hard disk o da una qualsiasi unità di archiviazione esterna.
 - Selezionare **File > Importa > CD audio** per importare un file audio da un CD audio.
 - Selezionare **File > Importa > Audio da un file video** per importare l'audio da un file video che si trova sul proprio hard disk o su una qualsiasi unità di archiviazione esterna.

- Trascinare un file audio da **MediaBay**, dall'**Editor delle parti audio** o dall'**Editor dei campioni**, quindi rilasciarlo nel riquadro di visualizzazione degli eventi.
 - Copiare un evento da un altro progetto di Cubase e incollarlo nel riquadro di visualizzazione degli eventi.
-

LINK CORRELATI

[Metodi di registrazione di base](#) a pag. 194
[Importazione dei file audio](#) a pag. 215
[Importazione di tracce CD audio](#) a pag. 218
[Importazione dell'audio dai file video](#) a pag. 220
[MediaBay e rack Media](#) a pag. 395
[Editor delle parti audio](#) a pag. 366
[Editor dei campioni](#) a pag. 337

Creazione di nuovi file dagli eventi

Un evento audio riproduce una sezione di una clip audio, che, a sua volta, fa riferimento ad uno o più file audio sull'hard disk. È comunque possibile creare un nuovo file costituito esclusivamente dalla sezione che viene riprodotta dall'evento.

PROCEDIMENTO

1. Selezionare uno o più eventi audio.
 2. Configurare a piacere fade-in, fade-out e volume per l'evento.
Queste impostazioni vengono applicate al nuovo file.
 3. Selezionare **Audio > Converti in file la selezione**.
Un messaggio d'avviso chiede se si intende sostituire o meno l'evento selezionato.
 4. Eseguire una delle seguenti operazioni:
 - Per creare un nuovo file che contiene solamente l'audio presente nell'evento originale, fare clic su **Sostituisci**.
 - Per creare un nuovo file e aggiungere una clip nel **Pool** per tale file, fare clic su **No**.
-

RISULTATO

Se è stato fatto clic su **Sostituisci**, viene aggiunta una clip per il nuovo file nel **Pool** e l'evento originale viene sostituito da un nuovo evento che riproduce la nuova clip.

Se è stato fatto clic su **No**, l'evento originale non viene sostituito.

NOTA

È anche possibile applicare la funzione **Converti in file la selezione** alle parti audio. In tal caso, l'audio di tutti gli eventi contenuti nella parte viene combinato in un singolo file audio. Se si seleziona **Sostituisci** quando viene richiesto, la parte viene sostituita da un singolo evento audio che riproduce una clip del nuovo file.

LINK CORRELATI

[Dissolvenze basate sugli eventi](#) a pag. 235

File audio e clip audio

Le operazioni di editing e di processamento che è possibile eseguire in Cubase sono di tipo non-distruttivo.

Quando si modifica o si processa del materiale audio nella **Finestra progetto**, il file audio vero e proprio che si trova sull'hard disk non subisce alcuna modifica. Le modifiche apportate vengono

invece salvate in una clip audio che viene creata automaticamente in fase di importazione o durante la registrazione; questa clip farà riferimento al file audio di origine. In tal modo è possibile annullare le modifiche o tornare alla versione originale del file audio.

Se si applica un processo a una sezione specifica di una clip audio, viene creato un nuovo file audio contenente solo questa sezione. Il processo viene applicato solamente al nuovo file audio e la clip originale viene modificata automaticamente in modo che questa faccia riferimento sia al file originale, che al nuovo file processato. Durante la riproduzione, il programma passa dal file originale al file processato alle corrette posizioni. Come risultato si avrà una singola registrazione, con il processamento applicato solamente a una specifica sezione.

In tal modo è possibile annullare il processamento in un secondo tempo e applicare diversi processi a diverse clip audio che fanno riferimento allo stesso file originale.

È possibile visualizzare e modificare le clip audio nel **Pool**.

LINK CORRELATI

[Pool](#) a pag. 376

[Regioni audio](#) a pag. 141

[Sostituzione delle clip negli eventi](#) a pag. 141

Sostituzione delle clip negli eventi

È possibile sostituire le clip negli eventi audio.

PROCEDIMENTO

- Eseguire una delle seguenti operazioni:
 - Tenere premuto **Shift**, trascinare un file audio da Esplora file/macOS Finder, quindi rilasciarlo sull'evento.
 - Fare clic su una clip nel **Pool**, tenere premuto **Shift**, quindi rilasciare la clip sull'evento.

RISULTATO

La clip nell'evento viene sostituita. Le modifiche all'evento rimangono comunque immutate. Se la nuova clip è più breve rispetto alla clip sostituita, la lunghezza dell'evento viene adattata di conseguenza. Se la nuova clip è più lunga rispetto alla clip sostituita, la lunghezza dell'evento rimane la stessa.

LINK CORRELATI

[Inserimento delle clip in un progetto mediante trascinamento](#) a pag. 382

Regioni audio

Cubase consente di creare delle regioni all'interno di una clip audio per contrassegnare le sezioni rilevanti.

È possibile visualizzare le regioni audio nel **Pool**. Le regioni audio possono essere create e modificate nell'**Editor dei campioni**.

NOTA

Se si intende usare un file audio in diversi contesti o se si desidera creare più loop da un file audio, convertire le regioni della clip audio corrispondenti in eventi e suddividerle in file audio separati. Ciò si rende necessario poiché diversi eventi che fanno riferimento alla stessa clip hanno accesso alle stesse informazioni della clip.

LINK CORRELATI

[Pool](#) a pag. 376

[Elenco delle regioni](#) a pag. 350

Creazione delle regioni

È possibile creare delle regioni da più eventi audio selezionati o dagli intervalli di selezione.

PROCEDIMENTO

1. Selezionare più eventi audio o intervalli di selezione.
2. Selezionare **Audio > Avanzato > Evento o intervallo come regione**.
3. Nella finestra di dialogo **Crea regioni**, digitare un nome per le regioni e fare clic su **OK**.

RISULTATO

Viene creata una regione nella clip corrispondente; le posizioni di inizio e fine della regione sono determinate dalle posizioni di inizio e fine dell'evento o dell'intervallo di selezione nella clip.

LINK CORRELATI

[Creazione delle regioni](#) a pag. 351

Creazione di eventi dalle regioni

È possibile creare degli eventi dalle regioni. Gli eventi originali vengono in questo caso sostituiti.

PROCEDIMENTO

1. Selezionare un evento audio la cui clip contiene delle regioni entro i bordi dell'evento.
2. Selezionare **Audio > Avanzato > Converti le regioni in eventi**.

RISULTATO

L'evento originale viene rimosso e sostituito con gli eventi posizionati e dimensionati in relazione alle regioni.

Eventi MIDI

Gli eventi MIDI vengono creati automaticamente quando si registrano o si importano dei dati MIDI nella **Finestra progetto**.

Gli eventi MIDI possono essere visualizzati e modificati nell'**Editor dei tasti**, nell'**Editor delle percussioni** o nell'**Editor delle partiture**.

LINK CORRELATI

[Finestra progetto](#) a pag. 31

[Editor dei tasti](#) a pag. 510

[Editor delle percussioni](#) a pag. 541

[Editor delle partiture](#) a pag. 526

[Metodi di registrazione di base](#) a pag. 194

Creazione di eventi MIDI

È possibile creare degli eventi MIDI mediante la registrazione o l'importazione di materiale MIDI nella **Finestra progetto**.

PROCEDIMENTO

- Eseguire una delle seguenti operazioni:

- Registrare dei dati MIDI.
 - Selezionare **File > Importa > File MIDI** per importare un file MIDI dal proprio hard disk.
 - Trascinare un file MIDI da Esplora file/macOS Finder, da uno degli editor MIDI o da **MediaBay**, quindi rilasciarlo nel riquadro di visualizzazione degli eventi.
 - Copiare un evento da un altro progetto di Cubase e incollarlo nel riquadro di visualizzazione degli eventi.
-

LINK CORRELATI

[Metodi di registrazione di base](#) a pag. 194

[Importazione di file MIDI](#) a pag. 223

[Gli Editor MIDI](#) a pag. 489

[MediaBay e rack Media](#) a pag. 395

Parti

Le parti sono dei contenitori di eventi MIDI o audio, oltre che di tracce.

LINK CORRELATI

[Parti audio](#) a pag. 143

[Parti MIDI](#) a pag. 143

[Parti cartella](#) a pag. 144

Parti audio

Le parti audio sono dei contenitori di eventi audio. Se si intende trattare più eventi audio come un'unica entità all'interno della **Finestra progetto**, è possibile convertire gli eventi desiderati in una parte.

Le parti audio possono essere create nei modi seguenti:

- Selezionare lo strumento **Disegna** e tracciare un riquadro nella traccia audio.
- Premere **Alt**, selezionare lo strumento **Selezione oggetto** e tracciare un riquadro nella traccia arranger.
- Selezionare lo strumento **Selezione oggetto** e fare doppio-clic su una traccia audio, tra i localizzatori sinistro e destro.
- Selezionare più eventi audio su una traccia audio e scegliere **Audio > Converti gli eventi audio in parti**.

NOTA

Per fare apparire nuovamente sulla traccia gli eventi come oggetti indipendenti, selezionare la parte e usare la funzione **Audio > Dissolvi la parte**.

LINK CORRELATI

[Editor delle parti audio](#) a pag. 366

Parti MIDI

Una parte MIDI viene creata automaticamente quando si effettua una registrazione. La parte contiene gli eventi registrati.

É comunque possibile creare delle parti MIDI vuote nei modi seguenti:

- Selezionare lo strumento **Disegna** e tracciare un riquadro nella traccia MIDI.
- Premere **Alt**, selezionare lo strumento **Selezione oggetto** e tracciare un riquadro nella traccia MIDI.
- Selezionare lo strumento **Selezione oggetto** e fare doppio-clic su una traccia MIDI, tra i localizzatori sinistro e destro.

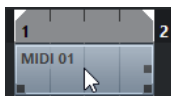

Parti cartella

Una parte cartella è una rappresentazione grafica degli eventi e delle parti presenti nelle tracce contenute all'interno della cartella.

Le parti cartella indicano la posizione temporale e la posizione verticale delle tracce. Le parti cartella mostrano anche gli eventuali colori usati per le parti.

Qualsiasi operazione di modifica eseguita su una parte cartella ha effetto su tutti gli eventi e le parti in essa contenuti. Le tracce contenute in una cartella possono essere modificate come un'unica entità.

NOTA

Se si desidera modificare le singole tracce all'interno di una cartella, è possibile fare doppio-clic sulla parte cartella. Si aprono in tal modo gli editor per gli eventi e le parti che si trovano nelle tracce considerate.

LINK CORRELATI

[Menu Colori degli eventi](#) a pag. 490

Tecniche di editing per parti ed eventi

Questa sezione descrive le diverse tecniche di editing che è possibile eseguire nella **Finestra progetto**. Dove non espressamente indicato, tutte le descrizioni valgono sia per gli eventi che per le parti, sebbene per comodità si utilizzerà sempre il termine "evento".

Nella **Finestra progetto** è possibile modificare gli eventi utilizzando le seguenti tecniche:

- Selezionando e utilizzando uno degli strumenti di lavoro (tools) disponibili nella barra degli strumenti della **Finestra progetto**.

NOTA

Alcuni di questi strumenti di lavoro offrono delle funzioni aggiuntive attivabili tramite la pressione di tasti modificatori. I tasti modificatori predefiniti possono essere personalizzati nella finestra di dialogo **Preferenze** (pagina **Modifica—Modificatori degli strumenti di lavoro**).

- Mediante l'apertura del menu **Modifica** e la selezione di una delle funzioni disponibili.
- Modificando i valori nella linea info.
- Utilizzando un comando da tastiera.

NOTA

La funzione **Agganciamento** viene tenuta in considerazione.

LINK CORRELATI

[Modifica - Modificatori degli strumenti di lavoro](#) a pag. 691

Anteprima di parti ed eventi audio

È possibile ascoltare un'anteprima di parti ed eventi audio nella **Finestra progetto** utilizzando lo strumento **Ascolto**.

PROCEDIMENTO

1. Fare clic su **Riproduci** e selezionare **Riproduzione**.
2. Fare clic nella posizione dalla quale si desidera avviare la riproduzione e tenere premuto il pulsante sinistro del mouse.
3. Facoltativo: selezionare **Media > MediaBay** e, nella sezione **Anteprima**, regolare il **Volume dell'anteprima**.

RISULTATO

Viene riprodotta la traccia cliccata, a partire dalla posizione di clic. La riproduzione viene arrestata al rilascio del pulsante del mouse.

NOTA

Per l'anteprima, viene sempre utilizzato il bus **Main mix** per il monitoraggio.

LINK CORRELATI

[Barra degli strumenti della finestra progetto](#) a pag. 33

[Sezione Anteprima](#) a pag. 416

Scrubbing

Lo strumento **Scrub** consente di individuare delle posizioni specifiche all'interno degli eventi mediante l'esecuzione della riproduzione in avanti o indietro.

PROCEDIMENTO

1. Fare clic su **Riproduci**.
2. Fare nuovamente clic per aprire un menu a tendina.
3. Selezionare **Scrub**.
4. Fare clic sull'evento desiderato e tenere premuto il pulsante del mouse.
5. Eseguire un trascinamento verso sinistra o destra.

RISULTATO

Il cursore di progetto si sposta di conseguenza e l'evento viene riprodotto. La velocità e l'altezza della riproduzione dipendono dalla velocità con la quale si muove il mouse.

NOTA

Gli effetti in insert vengono bypassati quando si esegue lo scrubbing mediante l'utilizzo del mouse.

LINK CORRELATI

[Barra degli strumenti della finestra progetto](#) a pag. 33

Lo strumento Scrub

Le operazioni di scrubbing possono spesso appesantire il sistema. Se dovessero verificarsi dei problemi di riproduzione, aprire la finestra di dialogo **Preferenze** (pagina **Trasporto—Scrub**) e disattivare l'opzione **Usa la modalità 'scrubbing' in alta qualità**. Viene in tal modo ridotta la qualità del ricampionamento, ma la funzione di scrubbing comporta ora un carico più ridotto sul processore, in particolare in progetti molto ampi.

Nella finestra di dialogo **Preferenze** (pagina **Trasporto—Scrub**), è anche possibile regolare il volume della funzione **Scrub**.

Selezione mediante lo strumento Selezione oggetto

PROCEDIMENTO

1. Fare clic su **Selezione oggetto**.
2. Nel riquadro di visualizzazione degli eventi, fare clic sugli eventi che si desidera selezionare.

NOTA

É possibile anche utilizzare i tasti **Freccia su**, **Freccia giù**, **Freccia sinistra** o **Freccia destra** sulla tastiera del computer per selezionare l'evento sulla traccia superiore o inferiore, oppure l'evento precedente o successivo sulla stessa traccia.

LINK CORRELATI

[Barra degli strumenti della finestra progetto](#) a pag. 33

Sotto menu Selezione

Se è selezionato lo strumento **Selezione oggetto**, il sotto menu **Seleziona** contiene delle opzioni specifiche per la selezione degli eventi nella **Finestra progetto**.

- Per aprire il sotto menu **Seleziona**, selezionare **Modifica > Seleziona**.

Tutto

Seleziona tutti gli eventi nella **Finestra progetto**.

Niente

Deseleziona tutti gli eventi nella **Finestra progetto**.

Inverti

Inverte la selezione. Tutti gli eventi selezionati vengono deselezionati e vengono invece selezionati tutti gli eventi che non lo erano.

In loop

Seleziona tutti gli eventi parzialmente o completamente ricompresi tra i localizzatori sinistro e destro.

Dall'inizio al cursore

Seleziona tutti gli eventi che terminano a sinistra del cursore di progetto.

Dal cursore alla fine

Seleziona tutti gli eventi che iniziano a destra del cursore di progetto.

Altezza uguale - tutte le ottave/Altezza uguale - stessa ottava

Queste funzioni sono disponibili negli editor MIDI e nell'**Editor dei campioni**.

Selezione controller nell'intervallo nota

Questa funzione è disponibile negli editor MIDI.

Tutto sulle tracce selezionate

Seleziona tutti gli eventi sulla traccia selezionata.

Eventi sotto il cursore

Seleziona automaticamente tutti gli eventi nelle tracce selezionate che vengono toccati dal cursore di progetto.

Selezione evento

Questa funzione è disponibile nell'**Editor dei campioni**.

Dal lato sinistro della selezione fino al cursore/Dal lato destro della selezione fino al cursore

Queste funzioni vengono utilizzate solamente per la modifica di un intervallo selezionato.

NOTA

Quando è selezionato lo strumento **Selezione un intervallo**, il sotto menu **Selezione** contiene delle funzioni differenti.

LINK CORRELATI

[Menu Selezione per gli intervalli di selezione](#) a pag. 158

[Operazioni di editing negli intervalli di selezione](#) a pag. 348

Rimozione degli eventi

È possibile rimuovere gli eventi dalla **Finestra progetto**.

PROCEDIMENTO

- Per rimuovere un evento dalla **Finestra progetto** eseguire una delle seguenti operazioni:
 - Nella barra degli strumenti della **Finestra progetto**, attivare l'opzione **Cancella** e fare clic sull'evento.
 - Nel riquadro di visualizzazione degli eventi, selezionare gli eventi desiderati e selezionare **Modifica > Elimina**.
 - Nel riquadro di visualizzazione degli eventi, selezionare gli eventi desiderati e premere **Backspace**.
-

LINK CORRELATI

[Barra degli strumenti della finestra progetto](#) a pag. 33

Opzioni per lo spostamento degli eventi

Cubase offre vari metodi per lo spostamento degli eventi nella **Finestra progetto**.

Gli eventi possono essere spostati utilizzando uno dei seguenti metodi:

- Utilizzare lo strumento **Selezione oggetto**.
- Utilizzare lo strumento **Spinta**.
- Selezionare **Modifica > Sposta in** e scegliere una delle opzioni disponibili.
- Selezionare l'evento e modificare la posizione di inizio nella linea info.

LINK CORRELATI

[Spostamento degli eventi mediante lo strumento **Selezione oggetto**](#) a pag. 148

[Spostamento degli eventi mediante i pulsanti di spinta](#) a pag. 148

[Sotto menu "Sposta in"](#) a pag. 148

[Spostamento degli eventi tramite la linea info](#) a pag. 149

Spostamento degli eventi mediante lo strumento **Selezione oggetto**

È possibile selezionare uno o più eventi con lo strumento **Selezione oggetto** e trascinarli in una nuova posizione.

PROCEDIMENTO

1. Selezionare **Selezione oggetto**.
2. Fare clic sugli eventi che si desidera spostare e trascinarli in una nuova posizione.

NOTA

Gli eventi possono essere trascinati solamente su tracce dello stesso tipo. Se si tiene premuto **Ctrl/Cmd** durante il trascinamento, è possibile limitare il movimento in senso orizzontale o verticale.

RISULTATO

Gli eventi vengono spostati. Se si spostano più eventi, vengono mantenute le rispettive posizioni relative.

NOTA

Per evitare di spostare in maniera accidentale degli eventi quando vi si clicca sopra nella **Finestra progetto**, la risposta che si ottiene quando si sposta un evento mediante trascinamento è leggermente ritardata. Questo ritardo può essere regolato utilizzando il parametro **Ritardo nel trascinamento** nella finestra di dialogo **Preferenze** (pagina **Modifica**).

Spostamento degli eventi mediante i pulsanti di spinta

È possibile spostare uno o più eventi selezionati utilizzando i pulsanti di spinta nella barra degli strumenti della **Finestra progetto**.

PROCEDIMENTO

1. Fare clic-destro sulla barra degli strumenti della **Finestra progetto** e attivare i **Comandi di spinta**.

I pulsanti di spinta diventano disponibili nella barra degli strumenti.



2. Selezionare gli eventi che si desidera spostare e fare clic su **Sposta a sinistra** o **Sposta a destra**.

Gli eventi o le parti selezionati vengono spostati.

LINK CORRELATI

[Barra degli strumenti della finestra progetto](#) a pag. 33

Sotto menu "Sposta in"

Se è selezionato lo strumento **Selezione oggetto**, il sotto menu **Sposta in** contiene una serie di opzioni per lo spostamento degli eventi in posizioni specifiche della **Finestra progetto**.

- Per aprire il sotto menu **Sposta in**, selezionare **Modifica > Sposta in**.

Sono disponibili le seguenti opzioni:

Cursore

Sposta l'evento selezionato alla posizione del cursore di progetto. Se sono stati selezionati più eventi sulla stessa traccia, gli eventi che seguono mantengono le rispettive posizioni relative.

Origine

Sposta gli eventi selezionati alle posizioni in cui sono stati registrati in origine.

Traccia selezionata

Sposta gli eventi selezionati su tracce separate, a partire dalla traccia selezionata. Gli eventi vengono posizionati alle rispettive posizioni correnti.

In primo piano/In secondo piano

Sposta gli eventi selezionati rispettivamente in primo o in secondo piano. Questa funzione è utile se sono presenti degli eventi audio sovrapposti e si desidera riprodurre un altro evento.

Spostamento degli eventi tramite la linea info

È possibile spostare un evento selezionato modificandone il valore iniziale nella linea info.

PROCEDIMENTO

1. Selezionare l'evento che si desidera spostare.
2. Nella linea info, fare doppio-clic sul campo **Inizio** e inserire un nuovo valore per l'inizio dell'evento.

RISULTATO

L'evento viene spostato del valore impostato.

Rinomina degli eventi

PROCEDIMENTO

- Eseguire una delle seguenti operazioni:
 - Selezionare gli eventi desiderati e digitare un nuovo nome nel campo **File** della linea info.

 - Cambiare il nome della traccia, tenere premuto un tasto modificatore e premere **Invio** per rinominare tutti gli eventi in conformità con la traccia.

Opzioni di ridimensionamento degli eventi

È possibile ridimensionare gli eventi spostandone le relative posizioni di inizio e fine.

Per ridimensionare gli eventi, è possibile utilizzare gli strumenti **Selezione oggetto**, **Scrub** o **Tronca** nella tavolozza **Spinta**.

Il ridimensionamento funziona anche se la modalità **Combina gli strumenti di selezione** è attiva.

IMPORTANTE

Quando si ridimensionano gli eventi, i dati di automazione non vengono presi in considerazione.

LINK CORRELATI

[Ridimensionamento degli eventi mediante lo strumento Selezione oggetto - Dimensioni normali a pag. 150](#)

[Ridimensionamento degli eventi mediante lo strumento Selezione oggetto - Cambio di dimensioni con spostamento del contenuto a pag. 150](#)

[Ridimensionamento degli eventi mediante lo strumento Selezione oggetto - Ridimensionamento con modifica della durata a pag. 151](#)

[Ridimensionamento degli eventi con lo strumento 'Tronca' a pag. 151](#)

[Ridimensionamento degli eventi con lo strumento Scrub a pag. 152](#)

[La funzione agganciamento a pag. 63](#)

Ridimensionamento degli eventi mediante lo strumento Selezione oggetto - Dimensioni normali

É possibile spostare il punto di inizio o di fine di un evento.

PROCEDIMENTO

1. Selezionare **Selezione oggetto**.
2. Fare nuovamente clic sullo strumento **Selezione oggetto** e selezionare **Dimensioni normali** dal menu a tendina.
3. Fare clic e trascinare l'angolo inferiore sinistro o destro dell'evento.



RISULTATO

L'evento viene ridimensionato e, a seconda dell'entità del trascinamento, viene rivelata una porzione più o meno consistente del suo contenuto. Se sono selezionati più eventi, questi vengono tutti ridimensionati allo stesso modo.

LINK CORRELATI

[Barra degli strumenti della finestra progetto a pag. 33](#)

Ridimensionamento degli eventi mediante lo strumento Selezione oggetto - Cambio di dimensioni con spostamento del contenuto

É possibile spostare il punto di inizio o di fine di un evento e spostarne il contenuto.

PROCEDIMENTO

1. Selezionare **Selezione oggetto**.
2. Fare nuovamente clic sullo strumento **Selezione oggetto** e selezionare **Cambio di dimensioni con spostamento del contenuto** dal menu a tendina.
3. Fare clic e trascinare l'angolo inferiore sinistro o destro dell'evento.

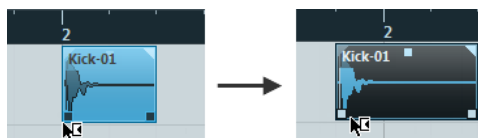

RISULTATO

L'evento viene ridimensionato e il contenuto segue di conseguenza la modifica effettuata. Se sono selezionati più eventi, questi vengono tutti ridimensionati allo stesso modo.

LINK CORRELATI

[Barra degli strumenti della finestra progetto](#) a pag. 33

Ridimensionamento degli eventi mediante lo strumento **Selezione oggetto** - Ridimensionamento con modifica della durata

È possibile spostare il punto di inizio o di fine di un evento e comprimerne/stirarne il contenuto in modo da adattarlo alla nuova durata dell'evento.

PROCEDIMENTO

1. Selezionare **Selezione oggetto**.
2. Fare nuovamente clic sullo strumento **Selezione oggetto** e selezionare **Ridimensionamento con modifica della durata** dal menu a tendina.
3. Fare clic e trascinare l'angolo inferiore sinistro o destro dell'evento.

RISULTATO

La parte viene allungata o compressa per adattarla alla nuova durata.

- Se si ridimensionano delle parti MIDI, gli eventi nota vengono stirati/compressi (spostati e ridimensionati).
La compressione/stiramento viene applicata anche ai dati dei controller.
- Se si ridimensionano delle parti audio, gli eventi vengono spostati e la durata dei file audio di riferimento viene modificata in modo da adattarsi alla nuova durata.
Se sono selezionati più eventi, questi vengono tutti ridimensionati allo stesso modo.

LINK CORRELATI

[Modifica della durata](#) a pag. 325

[Barra degli strumenti della finestra progetto](#) a pag. 33

Ridimensionamento degli eventi con lo strumento **'Tronca'**

È possibile spostare il punto di inizio o di fine degli eventi in base al valore definito nel menu a tendina **Tipo di griglia**.

PREREQUISITI

Lo strumento **Selezione oggetto** è impostato in modalità **Dimensioni normali** o **Cambio di dimensioni con spostamento del contenuto**.

PROCEDIMENTO

1. Fare clic-destro sulla barra degli strumenti della **Finestra progetto** e attivare i **Comandi di spinta**.
I pulsanti di spinta diventano disponibili nella barra degli strumenti.

2. Selezionare l'evento desiderato.
3. Eseguire una delle seguenti operazioni:
 - Fare clic su **Adatta l'inizio a sinistra**.
 - Fare clic su **Adatta l'inizio a destra**.
 - Fare clic su **Adatta la fine a sinistra**.
 - Fare clic su **Adatta la fine a destra**.

RISULTATO

La posizione di inizio o fine degli eventi selezionati viene spostata della quantità definita nel menu a tendina **Tipo di griglia**.

LINK CORRELATI

[Barra degli strumenti della finestra progetto](#) a pag. 33

Ridimensionamento degli eventi con lo strumento Scrub

È possibile eseguire lo scrubbing di un evento quando se ne sposta il punto di inizio o di fine.

PROCEDIMENTO

1. Fare clic su **Riproduci**.
2. Fare nuovamente clic su **Riproduci** per aprire un menu a tendina.
3. Selezionare **Scrub**.
4. Fare clic e trascinare l'angolo inferiore sinistro o destro dell'evento.

RISULTATO

L'evento viene ridimensionato e si ottiene un riscontro acustico durante il trascinamento.

LINK CORRELATI

[Barra degli strumenti della finestra progetto](#) a pag. 33

Separazione degli eventi

PROCEDIMENTO

- Eseguire una delle seguenti operazioni:
 - Selezionare **Separa** e fare clic sull'evento che si desidera separare.
 - Selezionare **Selezione oggetto**, tenere premuto **Alt** e fare clic sull'evento desiderato.
 - Collocare il cursore di progetto alla posizione in cui si desidera separare gli eventi, quindi selezionare **Modifica > Funzioni > Separa al cursore**.

NOTA

Vengono in tal modo separati tutti gli eventi su tutte le tracce che si incrociano con il cursore di progetto. Se si selezionano degli eventi specifici, vengono separati solamente questi eventi.

- Impostare i localizzatori sinistro e destro alle posizioni in cui si desidera separare gli eventi, quindi selezionare **Modifica > Funzioni > Dividi loop**.

NOTA

Vengono in tal modo separati tutti gli eventi su tutte le tracce che si incrociano con i localizzatori. Se si selezionano degli eventi specifici, vengono separati solamente questi eventi.

RISULTATO

Gli eventi vengono separati.

NOTA

Se si separa una parte MIDI in modo che la posizione di separazione intersechi una o più note MIDI e se è attivata l'opzione **Separa eventi MIDI** nella finestra di dialogo **Preferenze** (pagina **Modifica—MIDI**), le note intersecate vengono separate e si creano delle nuove note all'inizio della seconda parte. Se questa opzione è disattivata, le note restano nella prima parte ma sporgono alla fine della parte stessa.

LINK CORRELATI

[Barra degli strumenti della finestra progetto](#) a pag. 33

Separazione ripetuta degli eventi

È possibile separare ripetutamente gli eventi, suddividendoli in più eventi di uguale dimensione.

PROCEDIMENTO

- Selezionare **Separa** , tenere premuto **Alt** e fare clic sull'evento nel punto in cui si intende eseguire la prima separazione.
-

RISULTATO

L'evento viene automaticamente suddiviso in un numero di eventi di uguale durata, tanti quanti la durata originale dell'evento ne consente.

Incollaggio degli eventi

Nella **Finestra progetto** è possibile incollare due o più eventi sulla stessa traccia.

PROCEDIMENTO

- Eseguire una delle seguenti operazioni:
 - Selezionare gli eventi da incollare e selezionare **Modifica > Incolla**.
 - Selezionare **Incolla** e fare clic sull'evento che si desidera incollare all'evento successivo.
 - Selezionare **Incolla**, tenere premuto **Alt**, quindi fare clic sull'evento che si desidera incollare a tutti gli eventi successivi.
-

RISULTATO

Gli eventi vengono incollati tra loro.

NOTA

Se si suddivide prima un evento audio e successivamente se ne incollano nuovamente le parti, viene creato un evento. In tutti gli altri casi viene creata una parte.

LINK CORRELATI

[Barra degli strumenti della finestra progetto](#) a pag. 33

Incollaggio degli eventi

È possibile incollare gli eventi dagli appunti.

PROCEDIMENTO

- Eseguire una delle seguenti operazioni:

- Selezionare gli eventi desiderati e scegliere **Modifica > Funzioni > Incolla all'origine** per incollare l'evento alla stessa posizione dalla quale è stato tagliato o copiato.
 - Selezionare gli eventi desiderati, selezionare la traccia in cui si desidera incollarli, quindi selezionare **Modifica > Funzioni > Incolla relativamente al cursore** per incollare l'evento mantenendo la sua posizione relativa rispetto al cursore di progetto.
-

RISULTATO

Se si incolla un evento audio, questo viene inserito nella traccia selezionata e posizionato in modo che il relativo punto di agganciamento sia allineato con la posizione del cursore.

Se la traccia selezionata è del tipo sbagliato, l'evento viene inserito sulla rispettiva traccia originale.

Incollaggio degli eventi facendoli coincidere con i nomi delle tracce

È possibile copiare degli eventi in un progetto e incollarli all'interno di un altro progetto, nella prima traccia il cui nome corrisponde esattamente al nome della traccia di origine.

PROCEDIMENTO

1. Copiare gli eventi in un progetto.
 2. Attivare il progetto in cui si desidera incollare gli eventi.
 3. Selezionare **Modifica > Funzioni > Incolla sulla traccia che ha lo stesso nome**.
-

RISULTATO

Gli eventi vengono inseriti nella traccia il cui nome corrisponde esattamente al nome della traccia di origine.

Per tutti gli eventi per i quali non vi è corrispondenza con alcuna traccia, vengono create delle nuove tracce.

Duplicazione degli eventi

Nella **Finestra progetto** è possibile duplicare gli eventi selezionati.

PROCEDIMENTO

- Selezionare l'evento desiderato ed eseguire una delle seguenti operazioni:
 - Selezionare **Modifica > Funzioni > Duplica**.
 - Tenere premuto **Alt** e trascinare l'evento in una nuova posizione.

NOTA

Se si tiene premuto anche **Ctrl/Cmd**, la direzione del movimento viene limitata in senso orizzontale o verticale.

RISULTATO

Una copia dell'evento selezionato viene creata e posizionata dopo l'originale. Se sono selezionati più eventi, questi vengono tutti copiati come un'unica entità e sono mantenute le distanze relative tra gli eventi.

NOTA

Se si duplicano degli eventi audio, le copie fanno sempre riferimento alla stessa clip audio.

Ripetizione degli eventi

PROCEDIMENTO

- Eseguire una delle seguenti operazioni:
 - Selezionare gli eventi desiderati e selezionare **Modifica > Funzioni > Ripetizione** per aprire la finestra di dialogo **Ripeti eventi**, da cui è possibile creare varie copie reali o condivise degli eventi selezionati.
 - Selezionare gli eventi desiderati, tenere premuto **Alt** e fare clic sulla maniglia che si trova nell'angolo inferiore-destro dell'ultimo evento selezionato, quindi eseguire un trascinamento verso destra per creare una copia reale.
 - Spostare il puntatore del mouse al centro del bordo destro dell'evento in modo che il puntatore diventi a forma di mano, quindi fare clic ed eseguire un trascinamento verso destra per creare una copia reale.
 - Selezionare gli eventi desiderati, tenere premuto **Alt-Shift** ed eseguire un trascinamento verso destra per creare una copia reale.

NOTA

Questo si applica solamente agli eventi MIDI.

- Spostare il puntatore del mouse al centro del bordo destro dell'evento in modo che il puntatore diventi a forma di mano, tenere premuto **Shift**, quindi fare clic ed eseguire un trascinamento verso destra per creare una copia condivisa.

NOTA

L'operazione di ripetizione mediante trascinamento funziona solamente se l'altezza della traccia è di almeno 2 righe.

LINK CORRELATI

- [Copie condivise](#) a pag. 156
- [La finestra di dialogo Ripeti eventi](#) a pag. 155
- [Impostare l'altezza delle tracce](#) a pag. 130

La finestra di dialogo Ripeti eventi

La finestra di dialogo **Ripeti eventi** consente di creare più copie reali o condivise degli eventi selezionati.

- Per aprire la finestra di dialogo **Ripeti eventi**, selezionare **Modifica > Funzioni > Ripeti**.

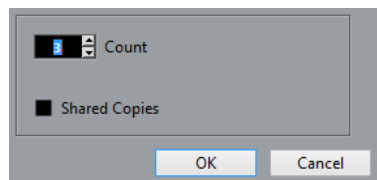

Numero

Consente di specificare quante volte l'evento deve essere ripetuto.

Copie condivise

Attivare questa opzione per creare una copia condivisa.

LINK CORRELATI

- [Copie condivise](#) a pag. 156

Copie condivise

Le copie condivise sono utili se si desidera creare delle copie che vengono automaticamente modificate nello stesso modo in cui viene modificato l'evento originale.

È possibile convertire una copia condivisa in una copia reale selezionando **Modifica > Funzioni > Converti in copia reale**. Viene creata una nuova versione della clip che può essere modificata in modo indipendente. La nuova clip viene automaticamente aggiunta al **Pool**.

LINK CORRELATI

[Ripetizione degli eventi](#) a pag. 155

[La finestra di dialogo Ripeti eventi](#) a pag. 155

Riempi loop

È possibile creare un numero desiderato di copie tra i localizzatori sinistro e destro.

- Selezionare **Modifica > Funzioni > Riempi loop** per creare varie copie a partire dal localizzatore sinistro fino al localizzatore destro.

L'ultima copia viene automaticamente accorciata in modo che termini alla posizione del localizzatore destro.

Spostamento dei contenuti degli eventi

È possibile spostare il contenuto di un evento senza cambiarne la posizione nella **Finestra progetto**.

PROCEDIMENTO

- Tenere premuto **Ctrl/Cmd-Alt**, fare clic sull'evento desiderato ed eseguire un trascinamento verso sinistra o destra.

RISULTATO

Il contenuto dell'evento viene spostato.

NOTA

Non è possibile spostare un evento audio oltre l'inizio o la fine della relativa clip audio. Se l'evento riproduce l'intera clip, non è possibile eseguire alcuno scivolamento.

Inversione di fase degli eventi audio

È possibile invertire la fase degli eventi audio nella **Finestra progetto**.

PROCEDIMENTO

1. Nella **Finestra progetto**, selezionare uno o più eventi audio.
2. Nella linea info, fare clic sul campo **Inverti fase**.

RISULTATO

La fase degli eventi viene invertita. Questo si riflette nella linea info.

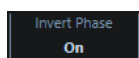

LINK CORRELATI

[Linea info](#) a pag. 43

Silenziare (mettere in mute) gli eventi

Gli eventi possono essere messi in mute nella **Finestra progetto**. Gli eventi in mute possono essere modificati con le procedure consuete, ad eccezione della regolazione delle dissolvenze, ma non vengono riprodotti.

PROCEDIMENTO

- Eseguire una delle seguenti operazioni:
 - Selezionare lo strumento di lavoro **Mute** e fare clic sugli eventi desiderati, oppure tracciare un rettangolo di selezione intorno ad essi.
 - Selezionare gli eventi desiderati e selezionare **Modifica > Mute**.

RISULTATO

Gli eventi vengono messi in mute e disattivati.



È possibile rimuovere lo stato di mute dagli eventi selezionandoli e scegliendo **Modifica > Rimuovi il mute**.

LINK CORRELATI

[Barra degli strumenti della finestra progetto](#) a pag. 33

Operazioni di editing negli intervalli di selezione

Le operazioni di editing eseguibili nella **Finestra progetto** non sono necessariamente limitate alla gestione di intere parti ed eventi. Si può infatti lavorare anche con gli intervalli di selezione, i quali sono indipendenti dai limiti degli eventi, delle parti o delle tracce.

Definizione di un intervallo di selezione

PROCEDIMENTO

1. Nella barra degli strumenti della **Finestra progetto**, selezionare **Seleziona un intervallo**.
2. Eseguire una delle seguenti operazioni:
 - Tracciare un rettangolo di selezione intorno all'intervallo che si desidera selezionare.
 - Selezionare **Modifica > Seleziona** e scegliere una delle funzioni del menu.
 - Fare doppio-clic su un evento per creare un intervallo di selezione che lo ricomprenda.

NOTA

Se si tiene premuto **Shift** e si fa doppio-clic su più eventi in una fila, è possibile creare un intervallo di selezione che li ricomprenda tutti.

LINK CORRELATI

[Menu Seleziona per gli intervalli di selezione](#) a pag. 158

Menu Seleziona per gli intervalli di selezione

Se è selezionato lo strumento **Seleziona un intervallo**, il sotto menu **Seleziona** contiene delle opzioni specifiche per la selezione degli intervalli nella **Finestra progetto**.

- Per aprire il menu relativo alle opzioni per gli intervalli di selezione, selezionare lo strumento **Seleziona un intervallo**, quindi andare su **Modifica > Seleziona**.

Tutto

Definisce una selezione che comprende tutte le tracce, dall'inizio del progetto alla fine. È possibile definire la lunghezza della traccia mediante l'impostazione **Durata del progetto** della finestra di dialogo **Configurazione del progetto**.

Niente

Rimuove l'intervallo di selezione corrente.

Inverti

Inverte la selezione. Tutti gli eventi selezionati vengono deselezionati e vengono invece selezionati tutti gli eventi che non lo erano. Questa funzione viene utilizzata solamente per la selezione degli eventi.

In loop

Definisce una selezione tra i localizzatori sinistro e destro, su tutte le tracce.

Dall'inizio al cursore

Definisce una selezione su tutte le tracce dall'inizio del progetto alla posizione del cursore di progetto.

Dal cursore alla fine

Definisce una selezione su tutte le tracce, dalla posizione del cursore di progetto alla fine del progetto.

Altezza uguale - tutte le ottave

Questa funzione implica che sia selezionata una singola nota. Essa consente di selezionare tutte le note di questa parte che presentano la stessa altezza in qualsiasi ottava della nota selezionata.

Altezza uguale - stessa ottava

Questa funzione implica che sia selezionata una singola nota. Essa consente di selezionare tutte le note di questa parte che presentano la stessa altezza e la stessa ottava della nota selezionata.

Seleziona i controller nell'intervallo delle note

Seleziona i controller entro l'intervallo della nota.

Tutto sulle tracce selezionate

Seleziona tutti gli eventi sulla traccia selezionata. Questa funzione viene utilizzata solamente per la selezione degli eventi.

Eventi sotto il cursore

Seleziona tutti gli eventi nelle tracce selezionate che vengono toccati dal cursore di progetto.

Seleziona l'evento

Questa opzione è disponibile nell'**Editor dei campioni**.

Dal lato sinistro della selezione fino al cursore

Sposta il lato sinistro dell'intervallo di selezione corrente alla posizione del cursore di progetto.

Dal lato destro della selezione fino al cursore

Sposta il lato destro dell'intervallo di selezione corrente alla posizione del cursore di progetto.

LINK CORRELATI

[Finestra di dialogo Configurazione del progetto](#) a pag. 81

[Selezione mediante lo strumento Selezione oggetto](#) a pag. 146

[Sotto menu Seleziona](#) a pag. 146

Selezionare gli intervalli per più tracce

È possibile definire degli intervalli di selezione che ricomprendano più tracce; analogamente, si possono escludere delle tracce da un intervallo di selezione.

PROCEDIMENTO

1. Definire un intervallo di selezione dalla prima all'ultima traccia.
 2. Premere **Ctrl/Cmd** e fare clic nell'intervallo di selezione sulle tracce che si desidera escludere dalla selezione stessa.
-

Modifica degli intervalli di selezione

È possibile modificare gli intervalli di selezione, cioè regolarne la dimensione, spostarli o duplicarli, suddividerli ecc.

Regolare la dimensione degli intervalli di selezione

Esistono vari modi per regolare la dimensione di un intervallo di selezione:

- Trascinandone i bordi con il mouse.
Il puntatore assume la forma di una doppia freccia quando si trova su un bordo di un intervallo di selezione.
- Tenendo premuto **Shift** e facendo clic.
Il bordo più vicino dell'intervallo di selezione si sposta alla posizione di clic.
- Regolando la lunghezza dell'intervallo di selezione o le posizioni di inizio o fine sulla linea info.
- Utilizzando i pulsanti di troncamento nella barra degli strumenti.
I pulsanti di troncamento a sinistra spostano l'inizio dell'intervallo di selezione, mentre quelli a destra ne spostano la fine. I bordi si spostano del valore specificato nel menu a tendina **Griglia**.

NOTA

I pulsanti di troncamento si trovano nella sezione dei **Comandi di spinta**, per impostazione predefinita non visibili nella barra degli strumenti.

- Utilizzando i comandi **Sposta a sinistra** e **Sposta a destra** nella barra degli strumenti.
Questi pulsanti spostano l'intero intervallo di selezione verso sinistra o verso destra. L'entità del movimento dipende dal formato di visualizzazione selezionato e dal valore specificato nel menu a tendina **Griglia**.

IMPORTANTE

Il contenuto della selezione non viene spostato. L'utilizzo dei comandi **Sposta a sinistra/Sposta a destra** corrisponde a regolare l'inizio e la fine dell'intervallo di selezione nello stesso tempo e dello stesso valore.

NOTA

I pulsanti di spostamento si trovano nella sezione dei **Comandi di spinta**, per impostazione predefinita non visibili nella barra degli strumenti.

- Per ritagliare tutti gli eventi o le parti che si trovano parzialmente all'interno dell'intervallo di selezione, selezionare **Modifica > Intervallo > Ritaglia**.
Gli eventi completamente all'interno o fuori dall'intervallo di selezione o non sono influenzati.

LINK CORRELATI

[Menu contestuali delle impostazioni](#) a pag. 675

Spostamento degli intervalli di selezione

PREREQUISITI

È stato creato un intervallo di selezione.

PROCEDIMENTO

- Fare clic sull'intervallo di selezione e trascinarlo in una nuova posizione.
-

RISULTATO

Il contenuto dell'intervallo di selezione viene spostato nella nuova posizione. Se l'intervallo interseca eventi o parti, questi vengono separati prima dello spostamento, in modo che la funzione abbia effetto solo sulle sezioni all'interno dell'intervallo di selezione.

LINK CORRELATI

[Definizione di un intervallo di selezione](#) a pag. 158

[Duplicazione degli eventi](#) a pag. 154

Duplicazione degli intervalli di selezione

PREREQUISITI

È stato creato un intervallo di selezione.

PROCEDIMENTO

- Fare clic sull'intervallo di selezione, tenere premuto **Alt** ed eseguire un trascinamento.
-

LINK CORRELATI

[Definizione di un intervallo di selezione](#) a pag. 158

Taglio, copia e incollaggio degli intervalli di selezione

È possibile tagliare, copiare e incollare gli intervalli di selezione utilizzando le funzioni del menu **Modifica**. Si possono inoltre usare le opzioni **Taglia tempo** e **Incolla tempo**.

Taglia

Taglia i dati nell'intervallo di selezione e li sposta negli appunti. Nella **Finestra progetto**, l'intervallo di selezione è sostituito da uno spazio vuoto (gli eventi a destra dell'intervallo di selezione mantengono le proprie posizioni).

Copia

Copia i dati dell'intervallo di selezione negli appunti.

Incolla

Incolla i dati contenuti negli appunti alla posizione d'inizio e nella prima traccia della selezione corrente. Gli eventi esistenti nelle tracce rimangono alle proprie posizioni originali.

Incolla all'origine

Incolla i dati degli appunti alle relative posizioni originali. Gli eventi esistenti nelle tracce rimangono alle proprie posizioni originali.

Questa opzione è disponibile nel menu **Modifica > Funzioni**.

Copia e rimuovi l'intervallo

Taglia l'intervallo di selezione e lo sposta negli appunti. Gli eventi a destra dell'intervallo rimosso si spostano a sinistra per riempire il vuoto.

Questa opzione è disponibile nel menu **Modifica > Intervallo**.

Incolla con scostamento

Incolla l'intervallo di selezione dagli appunti alla posizione d'inizio e nella prima traccia della selezione corrente. Gli eventi esistenti si spostano per far spazio ai dati incollati.

Questa opzione è disponibile nel menu **Modifica > Intervallo**.

Incolla tempo all'origine

Incolla l'intervallo di selezione dagli appunti alla relativa posizione di origine. Gli eventi esistenti si spostano per far spazio ai dati incollati.

Questa opzione è disponibile nel menu **Modifica > Intervallo**.

Copia globale

Copia tutto ciò che si trova tra il localizzatore sinistro e il localizzatore destro.

Questa opzione è disponibile nel menu **Modifica > Intervallo**.

Eliminare i dati negli intervalli di selezione

- Per sostituire i dati presenti all'interno degli intervalli di selezione eliminati con dello spazio vuoto, selezionare **Modifica > Elimina** o premere **Backspace**.
Gli eventi a destra dell'intervallo mantengono le rispettive posizioni.
- Per rimuovere l'intervallo di selezione e fare in modo che gli eventi a destra si spostino verso sinistra per riempire lo spazio vuoto, selezionare **Modifica > Intervallo > Elimina tempo**.

Separare gli intervalli di selezione

- Per separare qualsiasi evento o parte che viene intersecato dai bordi dell'intervallo di selezione, selezionare **Modifica > Intervallo > Separa**.

Inserimento del silenzio

È possibile inserire degli spazi traccia vuoti dall'inizio dell'intervallo di selezione. La durata del silenzio equivale a quella dell'intervallo di selezione.

- Per inserire del silenzio, selezionare **Modifica > Intervallo > Inserisci silenzio**.
Gli eventi a destra della posizione d'inizio dell'intervallo di selezione vengono spostati verso destra per fare spazio. Gli eventi intersecati dall'inizio dell'intervallo di selezione sono separati e la sezione di destra si sposta verso destra.

Riproduzione e trasporto

Cubase offre vari metodi e funzioni per controllare la riproduzione e il trasporto.

LINK CORRELATI

[Trasporto](#) a pag. 703

Barra di trasporto

La **Barra di trasporto** contiene le funzioni di trasporto principali oltre a molte altre opzioni relative alla riproduzione e alla registrazione.

- Per visualizzare la **Barra di trasporto**, selezionare **Trasporto > Barra di trasporto** o premere **F2**.

Le diverse sezioni della barra di trasporto

La **Barra di trasporto** è suddivisa in diverse sezioni che è possibile visualizzare o nascondere attivando le opzioni corrispondenti dal relativo menu contestuale.

- Per visualizzare tutte le sezioni della **Barra di trasporto**, fare clic-destro in un punto qualsiasi della **Barra di trasporto** e selezionare **Mostra tutto**.

Sono disponibili le seguenti sezioni:

Indicatore di prestazioni del sistema

Indicatore di prestazioni del sistema



Visualizza gli indicatori relativi al carico di processamento audio medio e al carico della cache del disco.

Modalità di registrazione

Modalità di registrazione



Consente di determinare ciò che accade se si fa clic sul pulsante **Registra** nel corso di una registrazione audio o MIDI e imposta il punto di partenza della registrazione.

Modalità di registrazione audio

Modalità di registrazione audio

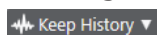

Consentono di selezionare ciò che accade quando si effettua una registrazione sopra degli eventi audio esistenti.

Modalità di registrazione MIDI

Modalità di registrazione MIDI

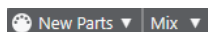

Consentono di selezionare ciò che accade quando si effettua una registrazione sopra delle parti MIDI esistenti.

Quantizzazione MIDI automatica

Quantizzazione automatica della registrazione MIDI



Attiva la quantizzazione automatica nel corso di una registrazione MIDI.

Localizzatori

Vai alla posizione del localizzatore sinistro



Consente di raggiungere la posizione del localizzatore sinistro.

Posizione del localizzatore sinistro

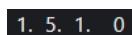

Visualizza la posizione del localizzatore sinistro.

Vai alla posizione del localizzatore destro



Consente di raggiungere la posizione del localizzatore destro.

Posizione del localizzatore destro

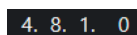

Visualizza la posizione del localizzatore destro.

Durata dell'intervallo tra i localizzatori

Localizzatori sulla selezione



Consente di impostare i localizzatori sulla selezione.

Durata dell'intervallo tra i localizzatori

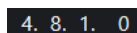

Visualizza la durata dell'intervallo tra i localizzatori.

Punti di punch

Punch-in



Attiva il **Punch-in**.

Punch-out



Attiva il **Punch-out**.

Controlli di trasporto

Vai al marker precedente/alla posizione zero



Sposta la posizione del cursore di progetto in corrispondenza del marker precedente/alla posizione zero sulla linea del tempo.

Vai al marker successivo/alla fine del progetto



Sposta la posizione del cursore di progetto in corrispondenza del marker successivo/alla fine del progetto.

Riavvolgimento



Sposta indietro la posizione.

Avanti



Sposta avanti la posizione.

Ciclo



Attiva/disattiva la modalità ciclo.

Arresta



Arresta la riproduzione.

Avvia



Avvia la riproduzione.

Registrazione



Attiva/disattiva la modalità registrazione.

Riquadro di visualizzazione del tempo

Seleziona il formato di tempo primario



Consente di selezionare un formato di tempo per il riquadro di visualizzazione del tempo primario.

Riquadro di visualizzazione del tempo primario

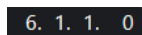

Visualizza la posizione del cursore di progetto nel formato di tempo selezionato.

Marker

Salta al marker



Consente di impostare e raggiungere le posizioni contrassegnate dai marker.

Apri la finestra dei marker



Aprire la finestra **Marker**.

Pre-roll e post-roll

Attiva pre-roll



Consente di attivare il pre-roll.

Valore pre-roll

0. 0

Consente di impostare la posizione di pre-roll. Per visualizzare/nascondere questa opzione, fare clic sui punti sul separatore.

Attiva post-roll



Consente di attivare il post-roll.

Valore post-roll

0. 0

Consente di impostare la posizione di post-roll. Per visualizzare/nascondere questa opzione, fare clic sui punti sul separatore.

Tempo e tempo in chiave

Attiva traccia tempo



Consente di attivare/disattivare la traccia tempo.

Tempo

120.000

Consente di impostare il valore del tempo.

Tempo in chiave

4/4

Consente di impostare il primo valore di tempo in chiave. Per visualizzare/nascondere questa opzione, fare clic sui punti sul separatore.

Attiva la sincronizzazione esterna

Attiva la sincronizzazione esterna



Consente di attivare la sincronizzazione esterna.

Apri le impostazioni di sincronizzazione



Consente di aprire la finestra di dialogo **Configurazione della sincronizzazione del progetto**.

Click, pre-conteggio e pattern di click

Attiva il click del metronomo



Attiva il click del metronomo.

Attiva il pre-conteggio



Attiva il pre-conteggio del click del metronomo.

Apri le impostazioni del metronomo



Apri la finestra di dialogo **Configurazione del metronomo**. Per visualizzare/nascondere questa opzione, fare clic sui punti sul separatore.

Attività in ingresso/uscita

Attività MIDI in entrata



Visualizza i segnali MIDI in entrata.

Attività MIDI in uscita



Visualizza i segnali MIDI in uscita.

Attività audio



Visualizza i segnali audio in entrata/uscita.

Clipping dell'audio



Visualizza il clipping dell'audio.

Display del livello



Visualizza il livello in uscita.

Controllo del livello



Consente di controllare il livello in uscita.

Configurazione delle funzioni di trasporto

Configurazione delle funzioni di trasporto



Apri un menu a tendina in cui è possibile definire quali elementi sono visibili.

LINK CORRELATI

[Trasporto](#) a pag. 703

[Trasporto - Scrub](#) a pag. 704

Menu Trasporto

Il menu **Trasporto** contiene varie funzioni di trasporto, oltre a una serie di altre opzioni relative alla riproduzione e alla registrazione.

Barra di trasporto

Apri la **Barra di trasporto**.

Comandi di trasporto

Avvia

Avvia la riproduzione.

Arresta

Arresta la riproduzione.

Avvia/Arresta

Avvia/Arresta la riproduzione.

Ciclo

Attiva/Disattiva la modalità ciclo.

Registrazione

Attiva/Disattiva la modalità registrazione.

Riavvolgimento

Sposta indietro la posizione.

Avanti

Sposta avanti la posizione.

Riavvolgimento rapido

Sposta indietro la posizione a velocità maggiore.

Avanti veloce

Sposta avanti la posizione a velocità maggiore.

Cursore indietro

Sposta la posizione del cursore di progetto verso sinistra.

Cursore in avanti

Sposta la posizione del cursore di progetto verso destra.

Inserisci la posizione del cursore di progetto

Consente di inserire manualmente la posizione del cursore di progetto.

Inserisci il tempo

Consente di inserire manualmente il tempo.

Inserisci il tempo in chiave

Consente di inserire manualmente il tempo in chiave.

Vai all'inizio del progetto

Sposta la posizione del cursore di progetto all'inizio del progetto.

Vai alla fine del progetto

Sposta la posizione del cursore di progetto alla fine del progetto.

Localizzatori

Vai alla posizione del localizzatore sinistro

Sposta la posizione del cursore di progetto in corrispondenza del localizzatore sinistro.

Vai alla posizione del localizzatore destro

Sposta la posizione del cursore di progetto in corrispondenza del localizzatore destro.

Imposta il localizzatore sinistro alla posizione del cursore di progetto

Imposta il localizzatore sinistro in corrispondenza della posizione del cursore di progetto.

Imposta il localizzatore destro alla posizione del cursore di progetto

Imposta il localizzatore destro in corrispondenza della posizione del cursore di progetto.

Inserisci la posizione del localizzatore sinistro

Consente di inserire manualmente la posizione del localizzatore sinistro.

Inserisci la posizione del localizzatore destro

Consente di inserire manualmente la posizione del localizzatore destro.

Inserisci la durata dell'intervallo tra i localizzatori

Consente di inserire manualmente la durata dell'intervallo tra i localizzatori.

Imposta i localizzatori sull'intervallo di selezione

Imposta i localizzatori in modo da includere l'intervallo selezionato.

Scambia le posizioni dei localizzatori sinistro e destro

Consente di scambiare le posizioni dei localizzatori sinistro e destro.

Intervallo di selezione in loop

Attiva la riproduzione dall'inizio della selezione corrente e continua ancora la riproduzione una volta raggiunta la fine della selezione.

Punti di punch

Attiva punch-in

Attiva/disattiva il punch-in.

Attiva punch-out

Attiva/disattiva il punch-out.

Vai alla posizione di punch-in (localizzatore sinistro)

Sposta la posizione del cursore di progetto in corrispondenza della posizione di punch-in.

Vai alla posizione di punch-out (localizzatore destro)

Sposta la posizione del cursore di progetto alla posizione di punch-out.

Imposta la posizione del cursore di progetto

Vai all'inizio della selezione

Sposta il cursore di progetto all'inizio della selezione.

Raggiungi la fine della selezione

Sposta il cursore di progetto alla fine della selezione.

Vai al marker successivo

Sposta la posizione del cursore di progetto in corrispondenza del marker successivo.

Vai al marker precedente

Sposta la posizione del cursore di progetto in corrispondenza del marker precedente.

Raggiungi l'hitpoint successivo

Sposta la posizione del cursore di progetto in corrispondenza dell'hitpoint successivo nella traccia selezionata.

Raggiungi l'hitpoint precedente

Sposta la posizione del cursore di progetto in corrispondenza dell'hitpoint precedente nella traccia selezionata.

Vai all'evento successivo

Sposta la posizione del cursore di progetto in corrispondenza dell'evento successivo nella traccia selezionata.

Vai all'evento precedente

Sposta la posizione del cursore di progetto in corrispondenza dell'evento precedente nella traccia selezionata.

Riproduci l'intervallo del progetto

Riproduci dall'inizio della selezione

Attiva la riproduzione dall'inizio della selezione corrente.

Riproduci dalla fine della selezione

Attiva la riproduzione dalla fine della selezione corrente.

Riproduci fino all'inizio della selezione

Attiva la riproduzione due secondi prima dell'inizio della selezione corrente e la arresta all'inizio della selezione stessa.

Riproduci fino alla fine della selezione

Attiva la riproduzione due secondi prima della fine della selezione corrente e la arresta alla fine della selezione stessa.

Riproduci fino al marker successivo

Attiva la riproduzione dalla posizione del cursore di progetto e la arresta in corrispondenza del marker successivo.

Riproduci la selezione

Attiva la riproduzione dall'inizio della selezione corrente, fermandola alla fine della selezione.

Pre-roll e post-roll

Usa pre-roll

Attiva/Disattiva il pre-roll.

Usa post-roll

Attiva/Disattiva il post-roll.

Post-roll da inizio selezione

Avvia la riproduzione dall'inizio dell'intervallo selezionato e la arresta dopo il tempo impostato nel campo post-roll della **Barra di trasporto**.

Post-roll da fine selezione

Avvia la riproduzione dalla fine dell'intervallo selezionato e la arresta dopo il tempo impostato nel campo post-roll della **Barra di trasporto**.

Pre-roll su inizio selezione

Arresta la riproduzione all'inizio della selezione. La posizione di avvio della riproduzione viene impostata nel campo pre-roll della **Barra di trasporto**.

Pre-roll su fine selezione

Arresta la riproduzione alla fine della selezione. La posizione di avvio della riproduzione viene impostata nel campo pre-roll della **Barra di trasporto**.

Attiva la traccia tempo

Attiva/Disattiva la traccia tempo.

Modalità di registrazione

Punch in/out

Attiva/Disattiva il punch-in/out.

Re-Record

Attiva/Disattiva la modalità re-record.

Avvia la registrazione alla posizione del cursore di progetto

Attiva/Disattiva l'inizio della registrazione alla posizione del cursore di progetto.

Avvia la registrazione alla posizione del localizzatore sinistro/di punch-in

Attiva/Disattiva l'inizio della registrazione in corrispondenza del localizzatore sinistro.

Modalità di registrazione audio

Queste opzioni consentono di selezionare ciò che accade quando si effettua una registrazione sopra degli eventi esistenti.

Mantieni storia

Mantiene gli eventi esistenti o delle porzioni di questi.

Storia del ciclo + Sostituisci

Sostituisce gli eventi esistenti o delle porzioni di questi con la nuova registrazione. In modalità ciclo, tutte le take della registrazione ciclica corrente vengono mantenute.

Sostituisci

Sostituisce gli eventi esistenti o delle porzioni di questi con l'ultima take.

Modalità di registrazione MIDI

Queste opzioni consentono di selezionare ciò che accade quando si effettua una registrazione sopra delle parti esistenti.

Nuove parti

Mantiene le parti esistenti e salva la nuova registrazione come una nuova parte.

Fondi

Mantiene gli eventi esistenti nelle parti e aggiunge i nuovi eventi registrati.

Sostituisci

Sostituisce gli eventi esistenti nelle parti con la nuova registrazione.

Quantizzazione automatica durante la registrazione

Attiva la quantizzazione automatica nel corso della registrazione.

Modalità di registrazione ciclica MIDI

Mix

Aggiunge tutto ciò che viene registrato al materiale che è già stato precedentemente registrato.

Sovrascrivi

Sovrascrive tutti i dati MIDI registrati nei turni di registrazione precedenti per tutto il tempo in cui viene suonata una nota MIDI o inviato un qualsiasi messaggio MIDI.

Tieni ultimo

Sostituisce i turni di registrazione precedentemente registrati solamente se è stato completato il nuovo turno.

Quantizzazione automatica durante la registrazione

Attiva la quantizzazione automatica nel corso della registrazione.

Registrazione retrospettiva MIDI

Consente di recuperare i dati MIDI suonati in modalità **Arresto** o nel corso della riproduzione. Sono disponibili le seguenti opzioni:

Inserisci da 'All MIDI Inputs'

Inserisce i dati MIDI che erano stati inviati agli ingressi di tutte le tracce sotto forma di una parte MIDI lineare nella traccia selezionata.

Inserisci il segnale di input della traccia come registrazione lineare

Inserisce i dati MIDI che erano stati inviati all'ingresso della traccia sotto forma di una parte MIDI lineare nella traccia selezionata.

Inserisci il segnale di input della traccia come registrazione ciclica

Inserisce i dati MIDI che erano stati inviati all'ingresso della traccia sotto forma di parti MIDI impilate nella traccia selezionata.

Svuota tutti i buffer

Svuota il buffer della registrazione retrospettiva per la traccia selezionata.

Configurazione del metronomo

Apri la finestra di dialogo **Configurazione del metronomo**.

Attiva il metronomo

Attiva/Disattiva il click del metronomo.

Configurazione della sincronizzazione del progetto

Apri la finestra di dialogo **Configurazione della sincronizzazione del progetto**.

Attiva la sincronizzazione esterna

Configura Cubase per la sincronizzazione esterna.

LINK CORRELATI

[Localizzatori sinistro e destro](#) a pag. 179

[Punch-in e punch-out](#) a pag. 185

[Pre-roll e post-roll](#) a pag. 184

[Menu Modalità di registrazione](#) a pag. 197

[Modalità di registrazione audio](#) a pag. 203

[Modalità di registrazione MIDI](#) a pag. 209

[Recupero delle registrazioni MIDI](#) a pag. 211

[Click del metronomo](#) a pag. 185

Barra di trasporto

La **Barra di trasporto** contiene tutte le funzioni di trasporto in un'area integrata e fissa della **Finestra progetto**.

- Per attivare la **Barra di trasporto**, fare clic su **Configura il layout della finestra** nella barra degli strumenti della **Finestra progetto** e attivare l'opzione **Barra di trasporto**.
- Per visualizzare tutti gli elementi di trasporto, fare clic-destro in un'area vuota della **Barra di trasporto** e selezionare l'opzione **Mostra tutto**.

- Per visualizzare tutti i controlli di una sezione, fare clic sui punti a destra della sezione desiderata ed eseguire un trascinamento completamente verso destra. Per nascondere nuovamente i controlli, eseguire un trascinamento verso sinistra.



LINK CORRELATI

[Barra di trasporto](#) a pag. 44

[Barra degli strumenti della finestra progetto](#) a pag. 33

Le sezioni della barra di trasporto

La **Barra di trasporto** è caratterizzata da diverse sezioni che è possibile visualizzare o nascondere attivando le opzioni corrispondenti nel menu contestuale.

- Per attivare la **Barra di trasporto**, fare clic su **Configura il layout della finestra** nella barra degli strumenti della **Finestra progetto** e attivare l'opzione **Barra di trasporto**.
- Per visualizzare/nascondere i diversi strumenti di lavoro, aprire il menu contestuale della **Barra di trasporto** facendo clic-destro in un'area vuota della **Barra di trasporto** e attivare gli strumenti che si desidera visualizzare. Per visualizzare tutti gli strumenti di lavoro, selezionare **Mostra tutto**.

Forza la compensazione del ritardo

Forza la compensazione del ritardo



Consente di ridurre al minimo gli effetti di latenza causati dalla compensazione del ritardo.

Modalità di registrazione

Modalità di registrazione



Consente di determinare ciò che accade se si fa clic sul pulsante **Registra** nel corso di una registrazione audio o MIDI e imposta il punto di partenza della registrazione.

Modalità di registrazione audio

Modalità di registrazione audio

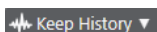

Consentono di selezionare ciò che accade quando si effettua una registrazione sopra degli eventi audio esistenti.

Modalità di registrazione MIDI

Modalità di registrazione MIDI

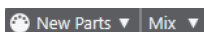

Consentono di selezionare ciò che accade quando si effettua una registrazione sopra delle parti MIDI esistenti.

Quantizzazione MIDI automatica

Quantizzazione automatica della registrazione MIDI



Attiva la quantizzazione automatica nel corso di una registrazione MIDI.

Divisore sinistro

Divisore sinistro



Gli strumenti di lavoro posizionati a sinistra del divisore sono sempre visualizzati.

Indicatore di prestazioni del sistema

Indicatore di prestazioni del sistema



Visualizza gli indicatori relativi al carico di processamento audio medio e al carico della cache del disco.

Localizzatori

Vai alla posizione del localizzatore sinistro



Consente di raggiungere la posizione del localizzatore sinistro.

Posizione del localizzatore sinistro

1. 5. 1. 0

Visualizza la posizione del localizzatore sinistro.

Vai alla posizione del localizzatore destro



Consente di raggiungere la posizione del localizzatore destro.

Posizione del localizzatore destro

4. 8. 1. 0

Visualizza la posizione del localizzatore destro.

Durata dell'intervallo tra i localizzatori

Localizzatori sulla selezione



Consente di impostare i localizzatori sulla selezione.

Durata dell'intervallo tra i localizzatori

4. 8. 1. 0

Visualizza la durata dell'intervallo tra i localizzatori.

Punti di punch

Punch-in



Attiva il **Punch-in**.

Punch-out



Attiva il **Punch-out**.

Controlli di trasporto

Vai al marker precedente/alla posizione zero



Sposta la posizione del cursore di progetto in corrispondenza del marker precedente/alla posizione zero sulla linea del tempo.

Vai al marker successivo/alla fine del progetto



Sposta la posizione del cursore di progetto in corrispondenza del marker successivo/alla fine del progetto.

Riavvolgimento



Sposta indietro la posizione.

Avanti



Sposta avanti la posizione.

Ciclo



Attiva/disattiva la modalità ciclo.

Arresta



Arresta la riproduzione.

Avvia



Avvia la riproduzione.

Registrazione



Attiva/disattiva la modalità registrazione.

Registrazione retrospettiva

Inserisci una registrazione retrospettiva da 'All MIDI Inputs' nella traccia selezionata



Consente di recuperare le note MIDI suonate in modalità arresto o nel corso della riproduzione.

Riquadri di visualizzazione del tempo

Seleziona il formato di tempo primario



Consente di selezionare un formato di tempo per il riquadro di visualizzazione del tempo primario.

Riquadro di visualizzazione del tempo primario

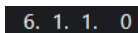

Visualizza la posizione del cursore di progetto nel formato di tempo selezionato.

Marker

Salta al marker



Consente di impostare e raggiungere le posizioni contrassegnate dai marker.

Apri la finestra dei marker



Aprire la finestra **Marker**.

Pre-roll e post-roll

Attiva pre-roll



Consente di attivare il pre-roll.

Valore pre-roll

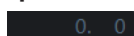

Consente di impostare la posizione di pre-roll. Per visualizzare/nascondere questa opzione, fare clic sui punti sul separatore.

Attiva post-roll



Consente di attivare il post-roll.

Valore post-roll

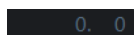

Consente di impostare la posizione di post-roll. Per visualizzare/nascondere questa opzione, fare clic sui punti sul separatore.

Tempo e tempo in chiave

Attiva traccia tempo



Consente di attivare/disattivare la traccia tempo.

Tempo



Consente di impostare il valore del tempo.

Tempo in chiave



Consente di impostare il primo valore di tempo in chiave. Per visualizzare/nascondere questa opzione, fare clic sui punti sul separatore.

Divisore destro

Divisore destro



Gli strumenti di lavoro posizionati a destra del divisore sono sempre visualizzati.

Attiva la sincronizzazione esterna

Attiva la sincronizzazione esterna



Consente di attivare la sincronizzazione esterna.

Apri le impostazioni di sincronizzazione



Consente di aprire la finestra di dialogo **Configurazione della sincronizzazione del progetto**.

Click e pre-conteggio

Attiva il click del metronomo



Attiva il click del metronomo.

Attiva il pre-conteggio



Attiva il pre-conteggio del click del metronomo.

Apri le impostazioni del metronomo



Apri la finestra di dialogo **Configurazione del metronomo**. Per visualizzare/nascondere questa opzione, fare clic sui punti sul separatore.

Attività in ingresso/uscita

Attività MIDI in entrata



Visualizza i segnali MIDI in entrata.

Attività MIDI in uscita



Visualizza i segnali MIDI in uscita.

Attività audio



Visualizza i segnali audio in entrata/uscita.

Clipping dell'audio



Visualizza il clipping dell'audio.

Display del livello



Visualizza il livello in uscita.

Controllo del livello



Consente di controllare il livello in uscita.

Configura la barra di trasporto

Configurazione delle funzioni di trasporto



Apri un menu a tendina in cui è possibile definire quali elementi sono visibili.

Finestra a comparsa Trasporto

La finestra a comparsa **Trasporto** consente di accedere a specifici comandi di trasporto nel caso in cui l'area di **Trasporto**, la **Barra di trasporto** e i **Controlli di trasporto** nella **Finestra progetto** siano chiusi o nascosti.

La finestra a comparsa **Trasporto** può essere aperta utilizzando i seguenti comandi da tastiera predefiniti:

Inserisci il localizzatore sinistro

Shift-L

Inserisci il localizzatore destro

Shift-R

Inserisci la posizione del cursore di progetto

Shift-P

Inserisci il tempo

Shift-T

Inserisci il tempo in chiave

Shift-C

Inserisci la posizione di punch-in

Shift-I

Inserisci la posizione di punch-out

Shift-O

Vai al localizzatore sinistro

Num 1

Vai al localizzatore destro

Num 2

Utilizzando uno specifico comando da tastiera si apre la sezione corrispondente della finestra a comparsa **Trasporto**:



Finestra a comparsa Trasporto per l'inserimento della posizione del **Localizzatore** sinistro.

NOTA

Per chiudere la finestra a comparsa **Trasporto**, premere **Esc**.

Finestra Riquadro di visualizzazione del tempo

La finestra **Riquadro di visualizzazione del tempo** consente di visualizzare la posizione temporale corrente in una finestra separata. È possibile modificarne la dimensione e specificare il formato in cui si intende visualizzare il tempo.

- Per aprire la finestra **Riquadro di visualizzazione del tempo**, selezionare **Studio > Più opzioni > Riquadro di visualizzazione del tempo**.

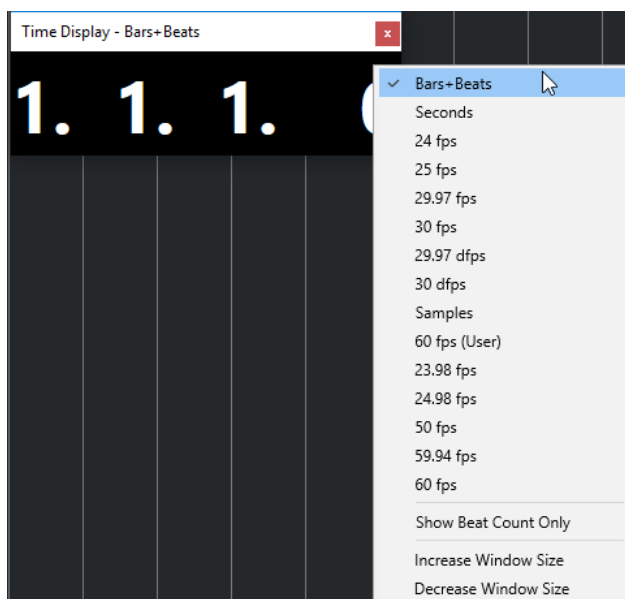

Fare clic-destro sulla finestra per avere accesso alle seguenti opzioni:

Misure e movimenti

Visualizza il tempo in misure e movimenti.

Secondi

Visualizza il tempo in secondi.

fps

Visualizza il tempo in fotogrammi al secondo.

Campioni

Visualizza il tempo in campioni.

Visualizza solamente il numero di movimenti

Visualizza solo il numero di movimenti. Questa funzionalità è utile se si intende utilizzare la finestra **Riquadro di visualizzazione del tempo** come metronomo visivo.

Aumenta la dimensione della finestra

Aumenta la dimensione della finestra e dei valori visualizzati.

Riduci la dimensione della finestra

Riduce la dimensione della finestra e dei valori visualizzati.

NOTA

È possibile definire la **Trasparenza della finestra** nella finestra di dialogo **Configurazione dello studio** (pagina **Riquadro di visualizzazione del tempo**).

LINK CORRELATI

[Eventi di tempo in chiave](#) a pag. 609

Localizzatori sinistro e destro

I localizzatori sinistro e destro non sono altro che una coppia di marker che possono essere utilizzati come posizioni di riferimento nella **Finestra progetto** e negli editor.

I localizzatori sono utili ad esempio per:

- Posizionare il cursore di progetto.
- Definire le posizioni di inizio e fine per la registrazione.
- Definire le posizioni iniziali per l'importazione o l'esportazione degli eventi.
- Configurare un intervallo di ciclo.
- Selezionare, copiare, creare o suddividere gli eventi.



I localizzatori sono indicati nel righello da delle bandierine.

L'area ricompresa tra i localizzatori sinistro e destro rappresenta l'intervallo tra i localizzatori. L'intervallo tra i localizzatori è evidenziato sia nel righello che nel riquadro di visualizzazione degli eventi.

NOTA

Nel riquadro di visualizzazione degli eventi degli editor MIDI, l'intervallo tra i localizzatori viene evidenziato solamente se l'opzione **Visualizza i bordi delle parti** è disattivata.

- Per attivare/disattivare la modalità ciclo, fare clic sull'intervallo tra i localizzatori nella parte superiore del righello o attivare l'opzione **Attiva il ciclo** nei controlli di trasporto.



- **NOTA**

Se si attiva la modalità ciclo e il localizzatore destro è posizionato prima del localizzatore sinistro, l'intervallo tra i localizzatori viene saltato nel corso della riproduzione.



LINK CORRELATI

- [Barra degli strumenti della finestra progetto](#) a pag. 33
- [Impostazione del cursore di progetto](#) a pag. 182
- [Attivazione manuale della registrazione](#) a pag. 195
- [Attivare la registrazione automaticamente](#) a pag. 195
- [Registrazione ciclica](#) a pag. 197
- [Punch-in e punch-out](#) a pag. 185
- [Menu Modalità di registrazione](#) a pag. 197
- [Opzioni di importazione per i file MIDI](#) a pag. 222
- [Finestra di dialogo Opzioni di esportazione per i file MIDI](#) a pag. 126
- [Esportazione di un mixdown audio](#) a pag. 611
- [Impostare i localizzatori utilizzando i marker di ciclo](#) a pag. 247
- [Sotto menu Seleziona](#) a pag. 146
- [Menu Seleziona per gli intervalli di selezione](#) a pag. 158
- [Taglio, copia e incollaggio degli intervalli di selezione](#) a pag. 161
- [Parti audio](#) a pag. 143
- [Parti MIDI](#) a pag. 143
- [Riempi loop](#) a pag. 156
- [Separazione degli eventi](#) a pag. 152
- [Trasporto](#) a pag. 703

Impostazione del localizzatore sinistro

L'impostazione del localizzatore sinistro può essere utile se si intende aggiungere una posizione di riferimento nella **Finestra progetto** e negli editor.

PROCEDIMENTO

- Eseguire una delle seguenti operazioni:
 - Premere **Ctrl/Cmd** e fare clic nella parte superiore del righello per impostare il localizzatore sinistro a quella specifica posizione.
 - Regolare il valore **Posizione del localizzatore sinistro**.
Questa opzione è disponibile nella sezione **Localizzatori** della barra degli strumenti della **Finestra progetto**, nelle barre degli strumenti degli editor, nell'area di **Trasporto** e nella **Barra di trasporto**.
 - Trascinare la maniglia del localizzatore sinistro nella parte superiore del righello.
 - Premere **Ctrl/Cmd** e, sul tastierino numerico, premere **1** per impostare il localizzatore sinistro alla posizione del cursore di progetto.
 - Premere **Alt** e fare clic su **Vai alla posizione del localizzatore sinistro** nella **Barra di trasporto**.
-

Impostazione del localizzatore destro

L'impostazione del localizzatore destro può essere utile se si intende aggiungere una posizione di riferimento nella **Finestra progetto** e negli editor.

PROCEDIMENTO

- Eseguire una delle seguenti operazioni:
 - Premere **Alt** e fare clic nella parte superiore del righello per impostare il localizzatore destro a quella specifica posizione.
 - Regolare il valore **Posizione del localizzatore destro**.
Questa opzione è disponibile nella sezione **Localizzatori** della barra degli strumenti della **Finestra progetto**, nelle barre degli strumenti degli editor, nell'area di **Trasporto** e nella **Barra di trasporto**.
 - Trascinare la maniglia del localizzatore destro nella parte superiore del righello.
 - Premere **Ctrl/Cmd** e, sul tastierino numerico, premere **2** per impostare il localizzatore destro alla posizione del cursore di progetto.
 - Premere **Alt** e fare clic su **Vai alla posizione del localizzatore destro** nella **Barra di trasporto**.
-

Configurazione degli intervalli tra i localizzatori

È possibile definire l'intervallo tra i localizzatori, cioè l'area ricompresa tra i localizzatori sinistro e destro.

PROCEDIMENTO

- Eseguire una delle seguenti operazioni:
 - Fare clic e trascinamento nella parte superiore del righello.
 - Selezionare un intervallo o un evento e premere **P** per impostare i localizzatori sulla selezione.
 - Fare doppio-clic su un marker di ciclo.

- Premere **Ctrl/Cmd-Alt** e fare clic alla posizione desiderata nella parte superiore del righello per impostare entrambi i localizzatori sulla più vicina posizione di agganciamento.
-

RISULTATO

L'intervallo tra i localizzatori viene impostato ed evidenziato sia nel righello che nel riquadro di visualizzazione degli eventi.

Spostamento degli intervalli tra i localizzatori

Nel righello è possibile spostare l'intervallo tra i localizzatori.

PREREQUISITI

È stato definito un intervallo tra i localizzatori.

PROCEDIMENTO

1. Spostare il puntatore del mouse sulla parte superiore del righello all'interno di un intervallo tra i localizzatori.
Viene visualizzato un simbolo di mano.
 2. Fare clic e trascinarsi verso sinistra o verso destra per spostare l'intervallo tra i localizzatori.
-

Impostazione del cursore di progetto

È possibile impostare il cursore di progetto alla posizione di clic, sui marker o su altre posizioni predefinite.

PROCEDIMENTO

- Eseguire una delle seguenti operazioni:
 - Tenere premuto **Shift-Alt** e fare clic nel riquadro di visualizzazione degli eventi della **Finestra progetto**.
 - Fare clic su **Vai al marker precedente/alla posizione zero** o su **Vai al marker successivo/alla fine del progetto**.
Queste opzioni sono disponibili nella sezione **Controlli di trasporto** della barra degli strumenti della **Finestra progetto**, nelle barre degli strumenti degli editor, nell'area di **Trasporto** e nella **Barra di trasporto**.
 - Fare clic nella parte inferiore del righello.
 - Selezionare **Trasporto > Imposta la posizione del cursore di progetto** e selezionare una voce dal sotto menu.
-

LINK CORRELATI

[Le diverse sezioni della barra di trasporto](#) a pag. 163

[Righello](#) a pag. 41

[Menu Trasporto](#) a pag. 167

[Trasporto](#) a pag. 703

[Barra di trasporto](#) a pag. 172

[Localizzatori sinistro e destro](#) a pag. 179

[Comandi da tastiera](#) a pag. 658

Menu delle impostazioni di scorrimento automatico

La funzione **Scorrimento automatico** consente di mantenere visibile il cursore di progetto nella finestra nel corso della riproduzione.

Se si attiva la funzione **Scorrimento automatico** nella barra degli strumenti della **Finestra progetto** o di uno degli editor, nel menu a tendina **Seleziona le impostazioni di scorrimento automatico** sono disponibili le seguenti modalità:

Scorrimento della pagina

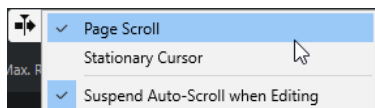

Il cursore di progetto si sposta dal lato sinistro al lato destro della finestra. Quando il cursore raggiunge il lato destro della finestra, il righello e il cursore di progetto saltano all'inizio del lato sinistro della finestra e così via. Questo comportamento è paragonabile a girare una pagina di un libro.

Cursore statico

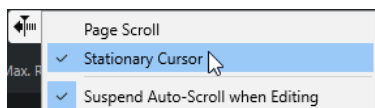

Il cursore di progetto viene mantenuto al centro della finestra e il righello scorre in maniera continua verso sinistra.

LINK CORRELATI

[Barra degli strumenti della finestra progetto](#) a pag. 33

Interruzione dello scorrimento automatico in fase di editing

Per fare in modo che la visualizzazione della **Finestra progetto** non cambi durante la riproduzione mentre sono in corso delle operazioni di editing, attivare l'opzione **Interrompi lo scorrimento automatico in fase di editing**.

La funzione **Interrompi lo scorrimento automatico in fase di editing** è disponibile nel menu a tendina **Seleziona le impostazioni di scorrimento automatico** a destra del pulsante **Scorrimento automatico**.

Se questa opzione è attivata, lo scorrimento automatico viene sospeso non appena si fa clic in un punto del riquadro di visualizzazione degli eventi durante la riproduzione, fino all'arresto della riproduzione o fino a quando si fa nuovamente clic su **Scorrimento automatico**.

Come riscontro visivo, il pulsante **Scorrimento automatico** cambia colore.

Formati del tempo

È possibile impostare diversi formati del tempo.

Selezionare il formato del tempo primario

Nella **Barra di trasporto** è possibile selezionare il formato del tempo primario. Si tratta del formato di visualizzazione globale utilizzato da tutti i righelli e i riquadri di posizione del programma, tranne che nelle tracce righello.

PROCEDIMENTO

1. Nella sezione di trasporto principale della **Barra di trasporto**, fare clic su **Seleziona il formato del tempo primario**.
2. Selezionare un formato del tempo dal menu a tendina.

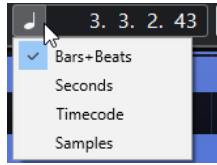

Per selezionare il formato tempo primario è inoltre possibile selezionare **Progetto > Configurazione del progetto > Formato di visualizzazione**.

RISULTATO

Il formato del tempo viene aggiornato di conseguenza nella **Barra di trasporto**, in tutti i righelli e in tutti i display di posizione.

Pre-roll e post-roll

È possibile attivare le funzioni pre-roll e post-roll mediante i pulsanti corrispondenti presenti nella sezione **Pre-roll e post-roll** della **Barra di trasporto** oppure selezionando **Trasporto > Pre-roll e post-roll > Usa pre-roll/Usa post-roll**.

NOTA

Per visualizzare la sezione **Pre-roll e post-roll**, fare clic-destro in un punto qualsiasi nell'area di **Trasporto** o nella **Barra di trasporto** e attivare l'opzione **Pre-roll e post-roll**.

- Impostando un valore di pre-roll, Cubase viene istruito in modo da tornare indietro di una breve sezione ogni volta che viene attivata la riproduzione.

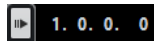

- Impostando un valore di post-roll, Cubase viene istruito in modo da riprodurre una breve sezione dopo il punch-out automatico prima dell'arresto.

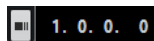

NOTA

Questa funzione è rilevante solamente se è attivata l'opzione **Punch-out** nella **Barra di trasporto** e se è attivata l'opzione **Ferma dopo il punch-out automatico** nella finestra di dialogo **Preferenze** (pagina **Registrazione**).



Utilizzo delle funzioni pre-roll e post-roll

È possibile definire un valore di pre-roll e di post-roll per le proprie registrazioni.

PREREQUISITI

PROCEDIMENTO

1. Impostare i localizzatori in corrispondenza delle posizioni nelle quali si desidera far iniziare e terminare la registrazione.
2. Nel pannello **Trasporto** o nella **Barra di trasporto** attivare le funzioni **Punch-in** e **Punch-out**.
3. Nella finestra di dialogo **Preferenze**, selezionare **Registrazione**.

4. Attivare l'opzione **Ferma dopo il punch-out automatico**.
 5. Fare clic-destro in un punto qualsiasi del pannello **Trasporto** o della **Barra di trasporto** e attivare l'opzione **Pre-roll e post-roll**.
 6. Nella sezione **Pre-roll e post-roll**, attivare **Pre-roll**  e **Post-roll** .
 7. Nei campi **Valore pre-roll** e **Valore post-roll**, inserire i valori di pre-roll e post-roll desiderati.
 8. Attivare l'opzione **Registra**.
-

RISULTATO

Il cursore di progetto torna indietro del valore di pre-roll specificato e ha inizio la riproduzione. Quando il cursore raggiunge il localizzatore sinistro, la registrazione viene automaticamente attivata. Quando il cursore raggiunge il localizzatore destro, la registrazione viene disattivata ma la riproduzione continua in base al valore di post-roll specificato, prima di fermarsi.

Punch-in e punch-out

I punti di punch-in e punch-out non sono altro che una coppia di marker utilizzabili per eseguire operazioni di punch-in e di punch-out nelle proprie registrazioni. La posizione di punch-in determina la posizione di inizio della registrazione, mentre la posizione di punch-out ne imposta la posizione di fine.

È possibile attivare le operazioni di punch-in e punch-out attivando i pulsanti corrispondenti nella **Barra di trasporto**.

La posizione di punch-in viene vincolata alla posizione del localizzatore sinistro, mentre la posizione di punch-out sulla posizione del localizzatore destro.

LINK CORRELATI

[Attivare la registrazione automaticamente](#) a pag. 195

[Arresto automatico della registrazione in corrispondenza del punch-out](#) a pag. 196

Click del metronomo

È possibile utilizzare il click del metronomo come riferimento temporale per suonare e per registrare a tempo. I due parametri che regolano la temporizzazione del metronomo sono il tempo del progetto e il tempo in chiave, valori entrambi impostabili nella **Barra di trasporto**.

- Per attivare il click del metronomo, attivare l'opzione **Attiva il click del metronomo** nella **Barra di trasporto**.
È inoltre possibile selezionare **Trasporto > Attiva il metronomo** oppure utilizzare il comando da tastiera corrispondente.
- Per definire se il click del metronomo viene riprodotto durante la riproduzione, la registrazione o il pre-conteggio, selezionare **Trasporto > Configurazione del metronomo** e apportare le modifiche desiderate nella scheda **Generale**.
- Per configurare i suoni per il click del metronomo, selezionare **Trasporto > Configurazione del metronomo** e apportare le modifiche desiderate nella scheda **Suoni del click**.

LINK CORRELATI

[Le diverse sezioni della barra di trasporto](#) a pag. 163

[Modalità di tempo del progetto](#) a pag. 601

Finestra di dialogo Configurazione del metronomo

La finestra di dialogo **Configurazione del metronomo** consente di regolare le impostazioni del metronomo.

Per aprire la finestra di dialogo **Configurazione del metronomo**, eseguire una delle seguenti operazioni:

- Selezionare **Trasporto > Configurazione del metronomo**.
- Nella **Barra di trasporto**, aprire la sezione **Click e pre-conteggio** e fare clic su **Apri le impostazioni del metronomo**.

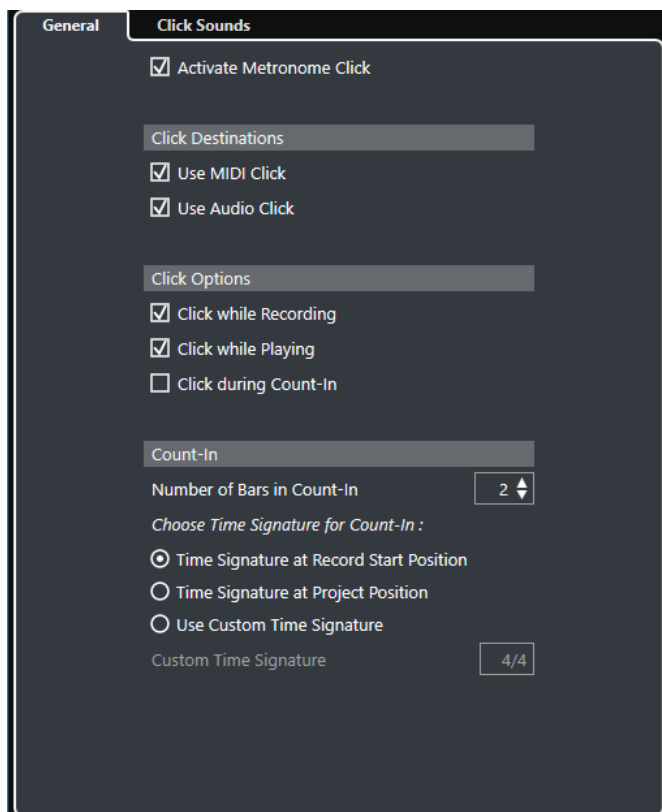

LINK CORRELATI

[Scheda Generale](#) a pag. 186

[Scheda Suoni del click](#) a pag. 188

[Le sezioni della barra di trasporto](#) a pag. 173

Scheda Generale

La scheda **Generale** consente di definire delle impostazioni di base per il metronomo.

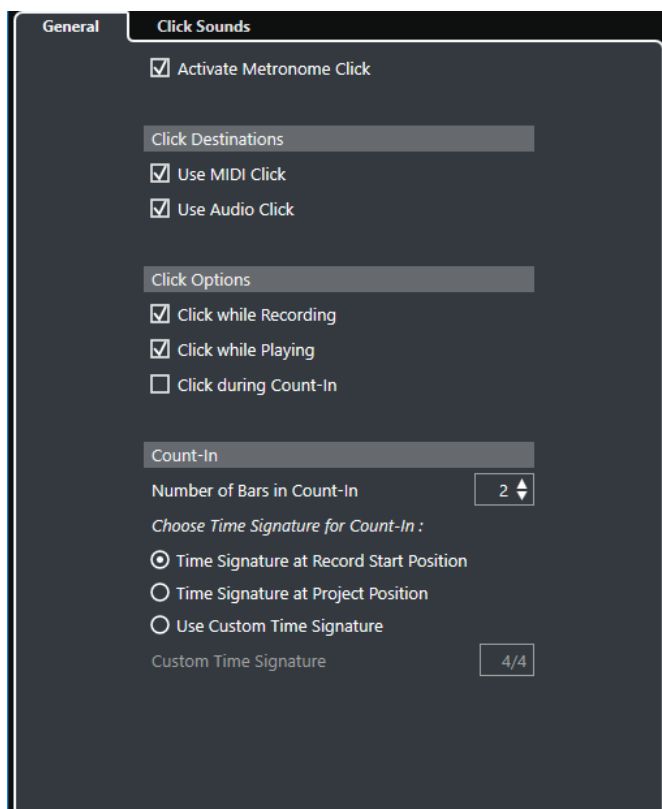

Nella sezione più in cima sono disponibili le seguenti opzioni:

Attiva il click del metronomo

Attiva/disattiva il click del metronomo.

Nella sezione **Destinazioni del click** sono disponibili le seguenti opzioni:

Utilizza il click MIDI

Attiva un click MIDI per il metronomo.

Utilizza il click audio

Attiva un click audio per il metronomo che viene inviato all'uscita dell'unità hardware audio utilizzata.

Nella sezione **Opzioni relative al click** sono disponibili le seguenti opzioni:

Click durante la registrazione

Attiva il click del metronomo durante la registrazione.

Click durante la riproduzione

Attiva il click del metronomo durante la riproduzione.

Click durante il pre-conteggio

Attiva un conteggio su base musicale che viene riprodotto quando si avvia la registrazione a partire dalla modalità arresto.

Nella sezione **Pre-conteggio** sono disponibili le seguenti opzioni:

- **Numero di misure nel pre-conteggio**
Consente di impostare il numero di misure che vengono calcolate dal metronomo prima dell'avvio della registrazione.
- **Tempo in chiave alla posizione di avvio della registrazione**

Attivare questa opzione per fare in modo che il pre-conteggio utilizzi automaticamente il tempo in chiave e il tempo impostati alla posizione in cui inizia la registrazione.

- **Tempo in chiave alla posizione del progetto**

Attivare questa opzione per fare in modo che il pre-conteggio utilizzi il tempo in chiave impostato alla posizione del cursore di progetto.

- **Utilizza un tempo in chiave personalizzato**

Consente di impostare un tempo in chiave per il pre-conteggio. In questa modalità, i cambi di tempo in chiave nel progetto non hanno effetto sul pre-conteggio.

Scheda Suoni del click

La scheda **Suoni del click** consente di configurare e ascoltare in anteprima il click MIDI e il click audio. È possibile utilizzare il click audio o MIDI predefiniti, scegliere un suono da un elenco di preset di fabbrica, oppure assegnare dei suoni personalizzati.

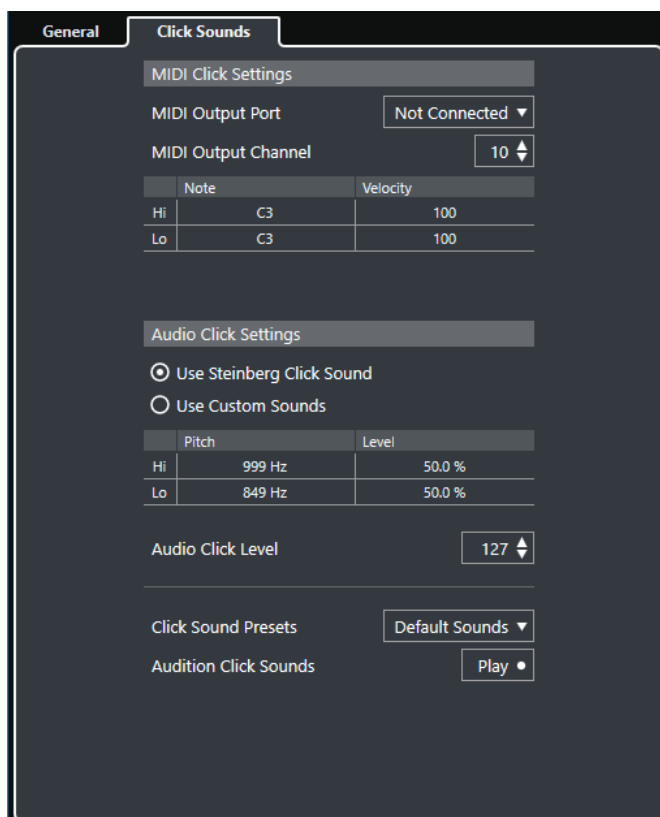

La sezione **Impostazioni del click MIDI** consente di configurare il click MIDI che viene riprodotto se si attiva l'opzione **Utilizza il click MIDI** nella sezione **Destinazioni del click** nella scheda **Generale**.

Porta di uscita MIDI

Consente di selezionare una porta di uscita MIDI per il click MIDI.

Canale di uscita MIDI

Consente di selezionare un canale di uscita MIDI per il click MIDI.

Nota

Consente di impostare il numero di nota MIDI, cioè l'altezza, su un valore compreso tra C-2 e G-8. Impostare il numero di nota per il primo movimento in una misura

nella riga superiore; impostare i numeri di nota per gli altri movimenti nelle righe sotto.

Velocity

Consente di impostare la velocity del suono del click MIDI. Impostare la velocity per il primo movimento in una misura nella riga superiore; impostare le velocity per gli altri movimenti nelle righe sotto.

La sezione **Impostazioni del click audio** consente di configurare il click audio che viene riprodotto se si attiva l'opzione **Utilizza il click audio** nella sezione **Destinazioni del click** della scheda **Generale**.

Utilizza il suono del click di Steinberg

Attiva i suoni predefiniti per il click del metronomo.

Altezza

Consente di impostare l'altezza per i suoni predefiniti. Impostare l'altezza per il primo movimento in una misura nella riga superiore; impostare le altezze per gli altri movimenti nelle righe sotto.

Livello

Consente di impostare il livello per i suoni predefiniti. Impostare il livello per il primo movimento in una misura nella riga superiore; impostare i livelli per gli altri movimenti nelle righe sotto.

Utilizza dei suoni personalizzati

Attiva dei suoni personalizzati per il click del metronomo. Per poter utilizzare questa funzionalità, è necessario selezionare un file audio per i suoni personalizzati facendo clic nella colonna **Suono**.

Suono

Consente di selezionare un file audio per i suoni personalizzati. Selezionare un file audio per il primo movimento in una misura nella riga superiore; selezionare i file audio per gli altri movimenti nelle righe sotto.

Livello

Consente di impostare il livello per i suoni personalizzati. Impostare il livello per il primo movimento in una misura nella riga superiore; impostare i livelli per gli altri movimenti nelle righe sotto.

Livello del click audio

Consente di regolare il livello del click audio.

Preset dei suoni del click

Consente di caricare uno dei preset dei suoni del click, i quali supportano fino a quattro accenti. Tra i vari suoni del click adatti per un'ampia gamma di applicazioni, è possibile selezionare anche il **Suono del click di Steinberg**, il suono del click predefinito di Cubase.

È anche possibile creare e salvare dei preset personalizzati.

Anteprima dei suoni del click

Fare clic su **Riproduci** per ascoltare un'anteprima dei suoni del click attivati.

Impostazione di un suono personalizzato per il click audio

Se non si intende utilizzare il suono del click predefinito, è possibile definire un suono personalizzato.

PREREQUISITI

Nella finestra di dialogo **Configurazione del metronomo**, all'interno della scheda **Generale**, è attivata l'opzione **Attiva il click del metronomo**. Nella sezione **Destinazioni del click** è attivata l'opzione **Utilizza il click audio**.

PROCEDIMENTO

1. Aprire la scheda **Suoni del click** e, nella sezione **Impostazioni del click audio**, attivare l'opzione **Utilizza dei suoni personalizzati**.
 2. Nella colonna **Suono**, fare clic sulla riga superiore.
 3. Nella finestra di selezione file, raggiungere il file audio che si intende utilizzare come suono personalizzato per il primo movimento e selezionarlo.
 4. Fare clic su **Apri**.
 5. Fare clic sulle altre righe per selezionare i file audio per gli altri movimenti.
 6. Impostare il livello dei suoni facendo clic sulle righe rispettive nella colonna **Livello** e regolando i valori.
 7. Facoltativo: fare clic su **Riproduci** per riprodurre un'anteprima dei suoni personalizzati.
-

RISULTATO

Il metronomo utilizza i suoni personalizzati definiti per il click audio.

DOPO IL COMPLETAMENTO DI QUESTA OPERAZIONE

Aprire il menu a tendina **Preset dei suoni del click** e salvare i propri suoni personalizzati sotto forma di preset.

La funzione Inseguì

La funzione **Inseguì** fa in modo che gli strumenti MIDI suonino correttamente quando si colloca il cursore di progetto in una nuova posizione e si avvia la riproduzione. Per farlo, il programma trasmette agli strumenti MIDI una serie di messaggi MIDI ogni volta che nel progetto ci si sposta ad una nuova posizione, assicurando così che tutti i dispositivi MIDI siano configurati opportunamente per quanto riguarda eventi Program Change, Controller (come il volume MIDI), ecc.

ESEMPIO

Si ha una traccia MIDI con un evento Program Change inserito all'inizio. Questo evento cambia il suono del synth in un suono di piano.

All'inizio del primo ritornello si trova un altro evento Program Change che modifica il suono dello stesso synth in un suono di archi.

A questo punto si riproduce il brano. Il brano inizia con un suono di piano che diventa poi un suono di archi. A metà del ritornello si ferma e si riavvolge ad un punto compreso tra l'inizio ed il secondo Program Change. Il synth continua a suonare gli archi, mentre in realtà in questa sezione dovrebbe esserci un piano.

La funzione **Inseguì** si occupa proprio di questo. Se gli eventi Program Change sono configurati per essere inseguiti, Cubase segue la musica fin dall'inizio, trova il primo evento Program Change e lo trasmette al synth, impostandolo sul suono corretto.

Lo stesso avviene anche per altri tipi di eventi. Nella finestra di dialogo **Preferenze** (pagina **MIDI**), le impostazioni del parametro **Inseguì gli eventi** consentono di determinare quali tipi di eventi vengono inseguiti quando ci si porta ad una nuova posizione e si avvia la riproduzione.

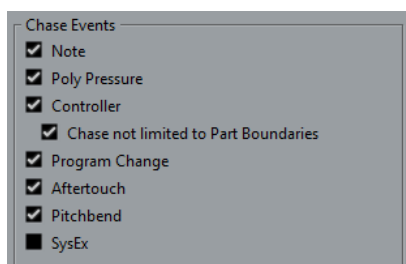

LINK CORRELATI

[Inseguì gli eventi a pag. 697](#)

Tastiera su schermo

La **Tastiera su schermo** consente di riprodurre e registrare delle note MIDI mediante l'utilizzo della tastiera del computer o del mouse. Questa funzionalità è utile se non si dispone di un dispositivo MIDI esterno e se non si intende inserire le note utilizzando lo strumento **Disegna**.

Quando viene visualizzata la **Tastiera su schermo**, i comandi da tastiera soliti vengono bloccati poiché questi sono ora riservati per la **Tastiera su schermo** stessa. Le sole eccezioni sono:

- Salva: **Ctrl/Cmd-S**
- Avvia/Arresta la registrazione: **Num ***
- Avvia/Arresta la riproduzione: **Barra spaziatrice**
- Salta al localizzatore sinistro: **Num 1**
- Elimina: **Canc** o **Backspace**
- Ciclo attivato/disattivato: **Num /**
- Visualizza/Nascondi la barra di trasporto: **F2**
- Visualizza/Nascondi la tastiera su schermo: **Alt-K**

Registrazione MIDI per mezzo della tastiera su schermo

È possibile utilizzare la **Tastiera su schermo** per registrare i dati MIDI in Cubase.

PREREQUISITI

È stata selezionata una traccia MIDI o instrument ed è stata attivata la funzione **Abilita la registrazione**.

PROCEDIMENTO

1. Selezionare **Studio > Tastiera su schermo**.
2. Attivare l'opzione **Registra**.
3. Eseguire una delle seguenti azioni per inserire alcune note:
 - Fare clic sui tasti della **Tastiera su schermo**.
 - Premere i tasti corrispondenti sulla tastiera del computer.

NOTA

È possibile premere più tasti contemporaneamente per inserire delle parti polifoniche. Il numero massimo di note che può essere riprodotto insieme dipende dal sistema operativo e dalla configurazione hardware utilizzati.

DOPO IL COMPLETAMENTO DI QUESTA OPERAZIONE

Chiudere la **Tastiera su schermo** per rendere nuovamente disponibili tutti i comandi da tastiera.

Opzioni della tastiera su schermo

La **Tastiera su schermo** offre diverse modalità di visualizzazione, oltre a una serie di altre opzioni.

- Per aprire la **Tastiera su schermo**, selezionare **Studio > Tastiera su schermo**.

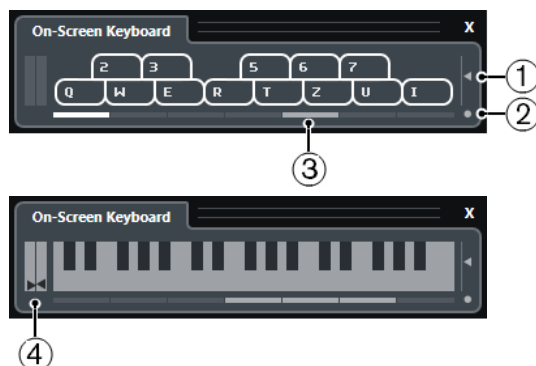

1 Livello di velocity delle note

Questo cursore consente di regolare il volume della **Tastiera su schermo**. A questo scopo possono essere utilizzati anche i tasti **Freccia su** o **Freccia giù**.

2 Modifica il tipo di visualizzazione della tastiera su schermo

Questo pulsante consente di passare dalla modalità di visualizzazione “tastiera del computer” alla modalità “tastiera di pianoforte” e viceversa.

In modalità tastiera del computer, per inserire le note si possono usare le due file di tasti che sono visualizzate sulla **Tastiera su schermo**.

La tastiera di pianoforte dispone di un intervallo di tasti più ampio. Questa modalità consente di inserire più di una voce contemporaneamente. A questo scopo può essere utilizzato anche il tasto **Tab**.

3 Scostamento di ottava

Questi pulsanti consentono di spostare l’intervallo della tastiera su un’ottava più alta o più bassa. Si hanno a disposizione sette ottave complete. A questo scopo possono essere utilizzati anche i tasti **Freccia sinistra** o **Freccia destra**.

4 Cursori Pitchbend/Modulation

Questi cursori sono disponibili solamente in modalità tastiera di pianoforte. Il display del cursore sinistro visualizza i cambi di pitchbend, il display del cursore destro i cambi di modulazione. Per introdurre una modulazione, fare clic su un tasto ed eseguire un trascinamento verso l’alto o verso il basso. Per introdurre un pitchbend, eseguire un trascinamento verso sinistra o verso destra.

Registrazione

Cubase consente di registrare sia l'audio che il MIDI.

Eeguire le seguenti operazioni preliminari:

- Configurare, collegare e calibrare la propria periferica hardware audio.
- Aprire un progetto e impostare i parametri disponibili nella finestra di dialogo **Configurazione del progetto** in base alle proprie specifiche.
I parametri nella finestra di dialogo **Configurazione del progetto** determinano il formato file di registrazione, la frequenza di campionamento, la durata del progetto ecc.; questi parametri hanno un effetto diretto sulle registrazioni audio che vengono effettuate nel corso del progetto.
- Se si ha intenzione di registrare delle parti MIDI, configurare e collegare le proprie apparecchiature MIDI.

LINK CORRELATI

[Configurazione delle apparecchiature audio](#) a pag. 13

[Configurazione delle apparecchiature MIDI](#) a pag. 21

Metodi di registrazione di base

Alle registrazioni audio e MIDI si applicano i metodi di registrazione di base.

Abilitare le tracce alla registrazione

Per poter effettuare delle registrazioni, è necessario abilitare alla registrazione le relative tracce.

PROCEDIMENTO

- Eseguire una delle seguenti operazioni:
 - Attivare il comando **Abilita la registrazione** nell'elenco tracce.
 - Attivare il comando **Abilita la registrazione** nella **MixConsole**.
 - Selezionare la traccia che si intende abilitare alla registrazione e attivare l'opzione **Abilita la registrazione** nell'**Inspector**.

RISULTATO

Le tracce vengono abilitate alla registrazione.

NOTA

Se si imposta un comando da tastiera per la funzione **Abilita la registrazione per tutte le tracce audio** nella categoria **Mixer** della finestra di dialogo **Comandi da tastiera**, è possibile abilitare alla registrazione tutte le tracce contemporaneamente. Il numero preciso di tracce audio che è possibile registrare contemporaneamente dipende dalle prestazioni della CPU e dell'hard disk utilizzati. Attivare l'opzione **Avvisa in caso di sovraccarico dei processi** nella finestra di

dialogo **Preferenze** (pagina **VST**) per visualizzare un messaggio di allerta ogni volta che l'indicatore di sovraccarico della CPU si illumina nel corso della registrazione.

LINK CORRELATI

[Modifica - Progetto e MixConsole](#) a pag. 690

[VST](#) a pag. 706

Abilitazione delle tracce alla registrazione durante la selezione

È possibile impostare una preferenza per fare in modo che le tracce vengano abilitate alla registrazione quando le si seleziona.

PROCEDIMENTO

1. Selezionare **Modifica > Preferenze**.
 2. Aprire la pagina **Modifica—Progetto e MixConsole** e attivare l'opzione **Abilita la registrazione sulla traccia audio selezionata** o **Abilita la registrazione sulla traccia MIDI selezionata**.
-

RISULTATO

Le tracce vengono abilitate alla registrazione quando le si seleziona.

Attivazione manuale della registrazione

È possibile attivare manualmente la registrazione.

PROCEDIMENTO

- Eseguire una delle seguenti operazioni:
 - Fare clic su **Registrazione** nell'area di **Trasporto**, nella barra degli strumenti o nella **Barra di trasporto**.
 - Premere **Num ***.
-

RISULTATO

La registrazione viene avviata a partire dalla posizione attuale del cursore.

NOTA

Quando si avvia la registrazione in modalità arresto, è possibile farla partire dal localizzatore sinistro. Per poter utilizzare questa funzionalità, è necessario selezionare **Trasporto > Modalità di registrazione** e attivare l'opzione **Avvia la registrazione alla posizione del localizzatore sinistro/di punch-in**. Verrà applicato il preconteggio del metronomo.

Attivare la registrazione automaticamente

Cubase è in grado di passare automaticamente dalla riproduzione alla registrazione in una determinata posizione. Questa funzionalità è utile se si ha necessità di sostituire una sezione di una registrazione e si desidera ascoltare il materiale già registrato fino alla posizione di inizio registrazione.

PROCEDIMENTO

1. Collocare il localizzatore sinistro alla posizione in cui si desidera avviare la registrazione.
2. Attivare il comando **Punch-in** nella **Barra di trasporto**.

3. Avviare la riproduzione da una posizione qualsiasi prima del localizzatore sinistro.
-

RISULTATO

Quando il cursore di progetto arriva al localizzatore sinistro la registrazione inizia automaticamente.

LINK CORRELATI

[Punch-in e punch-out](#) a pag. 185

Arresto della registrazione

È possibile arrestare manualmente una registrazione.

PROCEDIMENTO

- Eseguire una delle seguenti operazioni:
 - Fare clic su **Arresta** nella **Barra di trasporto**.
 - Premere **Num ***.
-

RISULTATO

La registrazione viene arrestata, mentre la riproduzione continua.

Arresto automatico della registrazione in corrispondenza del punch-out

Attivando la funzione **Punch-out** è possibile arrestare automaticamente la registrazione in corrispondenza della posizione di punch-out definita.

PROCEDIMENTO

- Attivare il comando **Punch-out** nella **Barra di trasporto**.
-

RISULTATO

La registrazione viene automaticamente arrestata quando il cursore di progetto raggiunge la posizione di punch-out. La riproduzione continua.

LINK CORRELATI

[Punch-in e punch-out](#) a pag. 185

Arresto della registrazione e della riproduzione

È possibile arrestare manualmente la registrazione e la riproduzione.

PROCEDIMENTO

- Eseguire una delle seguenti operazioni:
 - Fare clic su **Arresta** nella **Barra di trasporto**.
 - Premere **Num 0**.
-

RISULTATO

La registrazione e la riproduzione vengono arrestate.

Registrazione ciclica

È possibile eseguire una registrazione in ciclo: ciò significa che una sezione selezionata può essere registrata in maniera ripetuta e con estrema semplicità.

PREREQUISITI

Un ciclo può essere impostato utilizzando i localizzatori sinistro e destro.

PROCEDIMENTO

1. Fare clic su **Attiva il ciclo** nella **Barra di trasporto** per attivare la modalità ciclica.
2. Attivare la registrazione dal localizzatore sinistro, prima del ciclo o al suo interno.
Non appena il cursore di progetto raggiunge il localizzatore destro, salterà indietro al localizzatore sinistro e continuerà a registrare un nuovo turno.

RISULTATO

I risultati della registrazione ciclica dipendono dalla modalità di registrazione selezionata. Differiscono inoltre a seconda che si stia lavorando con materiale audio o MIDI.

LINK CORRELATI

[Localizzatori sinistro e destro](#) a pag. 179

[Registrazione MIDI](#) a pag. 207

[Registrazione audio](#) a pag. 202

Menu Modalità di registrazione

Le **Modalità di registrazione** determinano ciò che accade se si fa clic su **Registra** nel corso di una registrazione audio o MIDI.

- Per accedere alle modalità di registrazione, selezionare **Trasporto > Modalità di registrazione**.
È possibile accedere alle **Modalità di registrazione** anche facendo clic sulla parte superiore della sezione **Modalità di registrazione** nella **Barra di trasporto**.

Punch in/out

In questa modalità, la registrazione viene arrestata.

Re-Record

In questa modalità, la registrazione viene reinizializzata, gli eventi vengono rimossi e la registrazione viene riavviata a partire esattamente dalla stessa posizione.

Avvia la registrazione alla posizione del cursore di progetto

In questa modalità, la registrazione viene avviata dalla posizione del cursore.

Avvia la registrazione alla posizione del localizzatore sinistro/di punch-in

In questa modalità, la registrazione viene avviata dal localizzatore sinistro.

LINK CORRELATI

[Menu Trasporto](#) a pag. 167

[Le diverse sezioni della barra di trasporto](#) a pag. 163

Re-Record

Se si attiva la modalità **Re-Record**, è possibile riavviare la registrazione premendo nuovamente il pulsante **Registrazione**. La registrazione verrà riavviata dalla posizione iniziale.

PROCEDIMENTO

1. Selezionare **Trasporto** > **Modalità di registrazione** e attivare l'opzione **Re-Record**.
 2. Attivare la registrazione.
 3. Fare nuovamente clic su **Registrazione** per riavviare la registrazione.
-

RISULTATO

Il cursore di progetto salta indietro alla posizione di partenza della registrazione e la registrazione viene riavviata.

NOTA

Le registrazioni precedenti vengono rimosse dal progetto e non possono essere recuperate con il comando **Annulla**. Queste rimangono comunque nel **Pool**.

Monitoraggio

In Cubase, monitorare significa ascoltare il segnale in ingresso mentre si prepara la registrazione, oppure nel corso della registrazione stessa.

Sono disponibili le seguenti modalità di monitoraggio:

- Tramite Cubase.
- Esternamente, ascoltando il segnale prima che questo raggiunga Cubase.
- Utilizzando la funzione ASIO Direct Monitoring.
Si tratta di una combinazione degli altri due metodi.

Monitoraggio tramite Cubase

Se si utilizza il monitoraggio tramite Cubase, il segnale in ingresso viene miscelato all'audio in riproduzione. Per poter utilizzare questa funzionalità è necessario disporre di una configurazione hardware audio dotata di un basso livello di latenza.

PROCEDIMENTO

1. Nell'elenco tracce, attivare la funzione **Monitoraggio**.

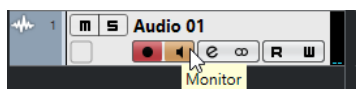

2. Nella **MixConsole**, regolare il livello del monitoraggio e il panorama.
È possibile aggiungere degli effetti e degli equalizzatori al segnale di monitoraggio utilizzando il canale della traccia. Se si stanno utilizzando degli effetti plug-in con elevati valori di ritardo intrinseci, la funzione di compensazione automatica del ritardo di Cubase causerà l'aumento della latenza. Se questo rappresenta un problema, è possibile utilizzare la funzione **Forza la compensazione del ritardo** nel corso della registrazione.
 3. Nella finestra di dialogo **Preferenze**, selezionare **VST**.
 4. Aprire il menu a tendina **Monitoraggio automatico** e selezionare una modalità di monitoraggio.
-

RISULTATO

Il segnale monitorato verrà ritardato in base al valore della latenza, il quale dipende dalla periferica hardware audio impiegata e dai relativi driver. La latenza della propria unità hardware può essere verificata nella finestra di dialogo **Configurazione dello studio** (pagina **VST Audio System**).

LINK CORRELATI

[VST](#) a pag. 706

Monitoraggio esterno

Con la dicitura monitoraggio esterno si intende l'ascolto del segnale in ingresso prima che questo venga inviato a Cubase. Per mixare l'audio riprodotto con il segnale in ingresso è necessario utilizzare un mixer esterno. Il valore di latenza derivante dalla configurazione hardware audio non influenza il segnale di monitoraggio. Quando si utilizza la modalità di monitoraggio esterno non è possibile controllare il livello del segnale di monitoraggio direttamente da Cubase, né aggiungervi effetti VST o equalizzazioni.

PROCEDIMENTO

1. Nella finestra di dialogo **Preferenze**, selezionare **VST**.
 2. Aprire il menu a tendina **Monitoraggio automatico** e selezionare l'opzione **Manuale**.
 3. Disattivare la funzione **Monitoraggio** in Cubase.
 4. Sul banco di mixaggio utilizzato o nell'applicazione mixer fornita con la propria periferica hardware audio attivare la modalità **Thru** o **Direct Thru** per rimandare indietro l'audio in ingresso.
-

ASIO Direct Monitoring

Se l'unità hardware audio utilizzata è compatibile con il protocollo ASIO 2.0, significa che può supportare la funzionalità ASIO Direct Monitoring. Questa funzione potrebbe essere disponibile anche per delle periferiche hardware audio dotate di driver per macOS. In modalità ASIO Direct Monitoring, il monitoraggio viene effettuato tramite la periferica audio hardware e controllato da Cubase. La latenza della periferica hardware audio non influenza il segnale monitorato quando si utilizza la modalità ASIO Direct Monitoring.

PROCEDIMENTO

1. Nell'elenco tracce, attivare la funzione **Monitoraggio**.



2. Selezionare **Studio > Configurazione dello studio**.
 3. Nell'elenco delle **Periferiche**, selezionare il driver relativo alla propria unità hardware audio e attivare l'opzione **Monitoraggio diretto**.
Se il box di spunta è disattivato, l'unità hardware audio utilizzata (o il relativo driver) non supporta la funzionalità ASIO Direct Monitoring. Per maggiori dettagli contattare il costruttore.
 4. Nella finestra di dialogo **Preferenze**, selezionare **VST**.
 5. Aprire il menu a tendina **Monitoraggio automatico** e selezionare una modalità di monitoraggio.
 6. Nella **MixConsole**, regolare il livello del monitoraggio e il panorama.
A seconda della periferica hardware audio utilizzata, questa funzionalità potrebbe non essere disponibile.
-

DOPO IL COMPLETAMENTO DI QUESTA OPERAZIONE

È possibile monitorare i livelli di ingresso delle proprie tracce audio, cioè mappare la misurazione dei livelli del bus di ingresso sulle tracce audio abilitate al monitoraggio e osservare così i livelli in ingresso delle tracce audio mentre si lavora nella **Finestra progetto**.

- Attivare l'opzione **Invia l'attività dell'indicatore del bus di ingresso alla traccia audio (in monitoraggio diretto)** nella finestra di dialogo **Preferenze** (pagina **Indicatori**).
Poiché le tracce riflettono il segnale del bus di ingresso, si potrà osservare lo stesso segnale in entrambe le posizioni. Quando si utilizza la misurazione dei livelli mappata, tutte le funzioni che si applicano alla traccia audio non si riflettono nei relativi indicatori.

LINK CORRELATI

[VST](#) a pag. 706

Monitoraggio delle tracce MIDI

È possibile monitorare tutto ciò che viene suonato e registrato attraverso l'uscita e il canale MIDI selezionati per una traccia MIDI.

PREREQUISITI

La funzione Local Off è attivata sul proprio strumento MIDI.

PROCEDIMENTO

1. Nella finestra di dialogo **Preferenze**, selezionare **MIDI**.
2. Assicurarsi che la funzione **MIDI thru attivo** sia attivata.
3. Nell'elenco tracce, attivare la funzione **Monitoraggio**.



RISULTATO

I dati MIDI in entrata generano un effetto eco.

LINK CORRELATI

[MIDI](#) a pag. 697

Specifiche di registrazione audio

Per poter eseguire una registrazione audio sono necessarie specifiche impostazioni e operazioni preparatorie.

Operazioni preparatorie per le registrazioni audio

Prima di poter eseguire una registrazione audio, è necessario eseguire alcune operazioni preparatorie.

Selezionare un formato file di registrazione

È possibile definire il formato file di registrazione, cioè la frequenza di campionamento, la risoluzione in bit e il tipo dei file registrati per i nuovi file audio.

PROCEDIMENTO

1. Selezionare **Progetto > Configurazione del progetto**.
2. Definire le impostazioni per i parametri **Frequenza di campionamento**, **Risoluzione in bit** e **Tipo dei file registrati**.

IMPORTANTE

La risoluzione in bit e il tipo di file possono essere modificati in qualsiasi momento, mentre la frequenza di campionamento di un progetto non può essere cambiata successivamente.

LINK CORRELATI

[Creazione di nuovi progetti](#) a pag. 75

Impostare la cartella di registrazione audio

Ciascun progetto di Cubase dispone di una propria cartella di progetto contenente una cartella chiamata **Audio**. Per impostazione predefinita, in questa cartella vengono salvati i file audio registrati. Tuttavia, se necessario è possibile selezionare delle cartelle di registrazione indipendenti per ciascuna traccia audio.

PROCEDIMENTO

1. Nell'elenco tracce, selezionare tutte le tracce alle quali si desidera assegnare la stessa cartella di registrazione.
 2. Fare clic-destro su una traccia per aprire il menu contestuale.
 3. Selezionare **Imposta cartella di registrazione**.
 4. Nella finestra di selezione file, raggiungere la cartella che si intende utilizzare come cartella di registrazione, oppure creare una nuova cartella facendo clic su **Nuova cartella**.
Se si desidera avere cartelle separate per i diversi tipi di materiale audio (parlato, suoni d'ambiente, musica, ecc.) è possibile creare delle sotto-cartelle all'interno della cartella **Audio** del progetto e assegnare le varie tracce alle diverse sotto-cartelle. In questo modo, tutti i file audio restano all'interno della cartella di progetto rendendo così più semplice la gestione del progetto.
-

Preparazione di una traccia per la registrazione

Prima di poter eseguire una registrazione audio, è necessario aggiungere una traccia e configurarla.

Aggiunta di una traccia e impostazione della configurazione dei canali

Per registrare l'audio, è necessario aggiungere una traccia audio e definirne la configurazione dei canali. La configurazione dei canali della traccia determina la configurazione dei canali del file audio registrato.

PROCEDIMENTO

1. Nell'area dei controlli globali delle tracce all'interno dell'elenco tracce, fare clic su **Aggiungi una traccia** .
 2. Fare clic su **Audio**.
 3. Nel campo valori **Numero**, selezionare il numero di tracce che si intende aggiungere.
 4. Aprire il menu a tendina **Configurazione** e selezionare una configurazione dei canali.
 5. Facoltativo: nel campo **Nome**, inserire il nome di una traccia.
 6. Fare clic su **Aggiungi una traccia**.
-

LINK CORRELATI

[Finestra di dialogo Aggiungi una traccia – Audio](#) a pag. 98

Quantità di RAM necessaria per la registrazione

Ciascuna traccia sulla quale viene effettuata una registrazione necessita di un determinato quantitativo di RAM e l'utilizzo di memoria aumenta quanto più aumenta la durata della registrazione stessa. Ciascun canale audio richiede 2,4 MB di RAM per le impostazioni della **MixConsole**. Il consumo di memoria aumenta oltre che all'aumentare della durata della registrazione, anche all'incremento del valore della frequenza di campionamento e del numero di tracce registrate. Quando si configura un progetto per una registrazione va inoltre considerata la limitazione della RAM eventualmente imposta dal sistema operativo utilizzato.

Selezionare un bus di ingresso per la traccia

Prima di poter effettuare una registrazione su una traccia, è necessario aggiungere e configurare i bus di ingresso necessari e specificare da quali di questi bus la traccia eseguirà la registrazione.

PROCEDIMENTO

1. Nell'**Inspector** della traccia audio, aprire il menu a tendina **Assegnazione ingresso**.

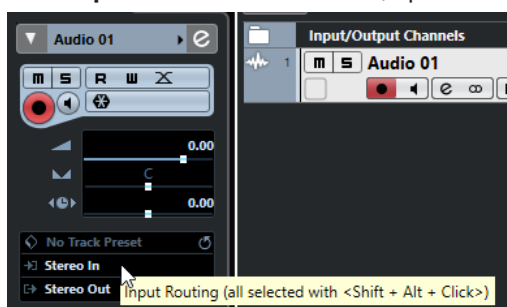

2. Selezionare un bus di ingresso.
-

LINK CORRELATI

[Configurazione delle porte di ingresso e uscita](#) a pag. 20

[Configurazione dei bus audio](#) a pag. 20

[L'Inspector delle tracce audio](#) a pag. 100

Registrazione audio

È possibile registrare l'audio utilizzando uno dei metodi di registrazione di base.

Al termine della registrazione, viene creato un file audio nella cartella **Audio** all'interno della cartella di progetto. Nel **Pool** viene creata una clip audio per il file audio e sulla traccia di registrazione compare un evento audio che riproduce l'intera clip. Infine, viene calcolata un'immagine per la forma d'onda dell'evento audio. Se la registrazione ha una durata piuttosto elevata, tutto ciò può richiedere parecchio tempo.

NOTA

L'immagine della forma d'onda viene calcolata e visualizzata in tempo reale durante il processo di registrazione. Questo calcolo in tempo reale utilizza parte della potenza di processamento del computer. Se il processore utilizzato è piuttosto lento o se si sta lavorando a un progetto estremamente pesante in termini di utilizzo di risorse della CPU, disattivare l'opzione **Crea immagini audio durante la registrazione** nella finestra di dialogo **Preferenze** (pagina **Registrazione—Audio**).

LINK CORRELATI

[Metodi di registrazione di base](#) a pag. 194

[Registrazione ciclica](#) a pag. 197

Modalità di registrazione audio

Selezionando una delle **Modalità di registrazione audio** disponibili è possibile decidere ciò che accade alle proprie registrazioni e a tutti gli eventi esistenti nella traccia su cui si sta effettuando la registrazione. Questa funzione è importante poiché non si registrerà sempre su una traccia vuota. Potrebbero esserci infatti situazioni in cui si esegue una registrazione sopra degli eventi esistenti, specialmente in modalità ciclica.

- Per accedere alle modalità di registrazione, selezionare **Trasporto > Modalità di registrazione audio**.

È possibile accedere alle **Modalità di registrazione audio** anche facendo clic sulla destra del simbolo audio nella sezione **Modalità di registrazione** della **Barra di trasporto**.

Mantieni storia

Gli eventi esistenti o le porzioni di eventi che vengono sovrapposti da una nuova registrazione vengono mantenuti.

Storia del ciclo + Sostituisci

Gli eventi esistenti o le porzioni di eventi che vengono sovrapposti da una nuova registrazione sono sostituiti dalla nuova registrazione. Tuttavia, se si registra in modalità ciclica, tutte le take della registrazione ciclica corrente vengono mantenute.

Sostituisci

Gli eventi esistenti o le porzioni di eventi che vengono sovrapposti da una nuova registrazione sono sostituiti dall'ultima take registrata.

LINK CORRELATI

[Menu Trasporto](#) a pag. 167

[Le diverse sezioni della barra di trasporto](#) a pag. 163

Registrazione ed effetti

Cubase consente di aggiungere degli effetti e/o di regolare l'equalizzazione direttamente nella fase di registrazione. Per farlo, è necessario aggiungere degli effetti in insert e/o regolare l'equalizzazione nel relativo canale di ingresso della **MixConsole**.

IMPORTANTE

Se si effettua una registrazione con l'utilizzo di alcuni effetti, questi diventano parte integrante del file audio risultante. Non è possibile modificare le impostazioni relative agli effetti dopo la registrazione.

Nel caso in cui si effettui una registrazione con degli effetti, considerare la possibilità di utilizzare il formato a 32 bit in virgola mobile o a 64 bit in virgola mobile. In tal modo, la risoluzione in bit non verrà ridotta e di conseguenza non vi è quindi rischio di clipping. Inoltre, viene perfettamente preservata la qualità audio. Se si registra nei formati a 16 o 24 bit, la capacità aggiuntiva disponibile è inferiore e di conseguenza potrebbero verificarsi problemi di clipping se il segnale è troppo elevato.

Annullamento delle registrazioni

È possibile annullare una registrazione subito dopo che è stata effettuata.

PROCEDIMENTO

- Selezionare **Modifica > Annulla**.
-

RISULTATO

- Gli eventi appena registrati vengono rimossi dalla **Finestra progetto**.
- Le clip audio nel **Pool** vengono spostate nella cartella cestino.

DOPO IL COMPLETAMENTO DI QUESTA OPERAZIONE

Per rimuovere dall'hard disk i file audio registrati, selezionare **Media > Apri la finestra del Pool**, fare clic-destro sull'icona **Cestino** e selezionare **Svuota il cestino**.

LINK CORRELATI

[Finestra del Pool](#) a pag. 376

Recupero delle registrazioni audio

Cubase consente di recuperare le registrazioni audio.

Le registrazioni audio possono essere recuperate in due situazioni:

- Se si preme troppo in ritardo il pulsante **Registrazione**.
Affinché ciò funzioni, è necessario specificare un tempo di pre-registrazione audio.
- Se il sistema è andato in crash durante la registrazione.

Specificare un tempo di pre-registrazione audio

È possibile catturare fino a un minuto di qualsiasi tipo di segnale audio in entrata che viene riprodotto in fase di arresto o durante la riproduzione. Ciò è reso possibile grazie alla capacità di Cubase di catturare l'audio entrante in un buffer di memoria anche quando non ci si trova in fase di registrazione.

PROCEDIMENTO

1. Nella finestra di dialogo **Preferenze**, selezionare **Registrazione > Audio**.
2. Specificare un tempo (fino a 60 secondi) nel campo **Secondi di pre-registrazione audio**. Viene così attivato il buffering dell'ingresso audio, rendendo possibile la pre-registrazione.
3. Assicurarsi che una traccia audio sia abilitata alla registrazione e che riceva l'audio dalla sorgente del segnale.
4. Una volta che è stato suonato del materiale audio che si intende catturare (in modalità arresto o durante la riproduzione), fare clic su **Registrazione**.
5. Arrestare la registrazione dopo alcuni secondi.
Viene così creato un evento audio che inizia alla posizione in cui si trovava il cursore di progetto quando è stata attivata la registrazione. Se ci si trovava in modalità arresto e il cursore era all'inizio del progetto, potrebbe essere necessario spostare l'evento verso destra. Se invece si stava suonando durante l'esecuzione del progetto, lasciare l'evento dove si trova.
6. Selezionare lo strumento **Selezione oggetto** e collocare il cursore sul bordo inferiore-sinistro dell'evento in modo che appaia una doppia freccia. Fare quindi clic e trascinamento verso sinistra.

RISULTATO

L'evento viene ora esteso e viene inserito l'audio riprodotto prima dell'attivazione della registrazione. Ciò significa che se si è suonato durante la riproduzione, le note catturate vengono posizionate esattamente nel punto in cui queste sono state suonate in relazione al progetto.

LINK CORRELATI

[Registrazione - Audio](#) a pag. 702

Recupero delle registrazioni audio dopo un blocco del sistema

Cubase consente di recuperare le registrazioni audio dopo un crash di sistema, ad esempio a seguito di un calo di tensione o di altri imprevisti.

Nel caso in cui si verificasse un arresto imprevisto del computer nel corso di una registrazione, riavviare il sistema e verificare la cartella di registrazione del progetto. Per impostazione predefinita, si tratta della sotto cartella **Audio** situata all'interno della cartella di progetto. Questa cartella dovrebbe contenere il file audio registrato, dal momento di avvio della registrazione fino al punto in cui si è verificato il problema.

NOTA

- Questa funzione non costituisce una regola generale garantita da Steinberg. Nonostante il programma sia stato sensibilmente migliorato in modo da riuscire a recuperare le registrazioni audio in caso di problemi del sistema, è sempre possibile che un crash del computer, una mancanza di alimentazione, ecc., possano danneggiare altri componenti del sistema, rendendo impossibile il salvataggio o il recupero dei dati.
- Si raccomanda di non provocare volontariamente una situazione simile per testare questa funzione. Sebbene i processi interni del programma siano stati perfezionati per far fronte a queste situazioni, Steinberg non garantisce che in seguito a tali anomalie altri componenti del computer non siano stati danneggiati.

Specifiche di registrazione MIDI

Per poter eseguire delle registrazioni MIDI sono necessarie specifiche impostazioni e operazioni preparatorie.

LINK CORRELATI

[Specifiche di registrazione MIDI](#) a pag. 205

[Registrazione negli editor MIDI](#) a pag. 207

[Modalità di registrazione MIDI](#) a pag. 209

Operazioni preparatorie per le registrazioni MIDI

Le operazioni preparatorie descritte nelle sezioni che seguono si focalizzano principalmente sulle periferiche MIDI esterne.

Strumenti e canali MIDI

La maggior parte dei synth MIDI sono in grado di riprodurre più suoni contemporaneamente, ciascuno su un canale MIDI diverso. Ciò consente di riprodurre una varietà di suoni (basso, piano ecc.) dallo stesso dispositivo.

Alcune periferiche, come ad esempio i moduli sonori compatibili con lo standard General MIDI, ricevono sempre i dati su tutti e 16 i canali MIDI. Su uno strumento del genere non occorre eseguire particolari configurazioni.

Su altri tipi di strumenti invece, è necessario utilizzare i controlli presenti nel pannello frontale per configurare varie parti, timbri, ecc., in modo che tutti ricevano i dati su un unico canale MIDI.

Per maggiori informazioni, consultare il manuale fornito col proprio strumento MIDI.

Assegnazione dei nomi alle porte MIDI

Capita spesso che gli ingressi e le uscite MIDI vengano visualizzati con nomi estremamente lunghi e complessi. In Cubase è comunque possibile rinominare le proprie porte MIDI con nomi più descrittivi.

PROCEDIMENTO

1. Selezionare **Studio > Configurazione dello studio**.
 2. Nell'elenco delle **Periferiche**, selezionare **Configurazione delle porte MIDI**.
Vengono elencati gli ingressi e le uscite MIDI disponibili. In Windows, la scelta del dispositivo dipende dalla configurazione utilizzata.
 3. Fare clic nella colonna **Visualizza come** e inserire un nuovo nome.
 4. Fare clic su **OK**.
-

RISULTATO

I nuovi nomi delle porte compaiono nei menu **Assegnazione dell'ingresso** e **Assegnazione uscita**.

Impostare l'ingresso MIDI

L'ingresso MIDI di una traccia viene definito nell'**Inspector**.

PROCEDIMENTO

1. Nell'elenco tracce, selezionare la traccia alla quale si intende assegnare un ingresso MIDI.
2. Nella sezione più in cima dell'**Inspector**, aprire il menu a tendina **Assegnazione ingresso** e selezionare un ingresso.
Gli ingressi disponibili nel menu dipendono dal tipo di interfaccia MIDI utilizzata. Se si tiene premuto **Shift-Alt**, l'ingresso MIDI selezionato viene utilizzato per tutte le tracce MIDI selezionate.

NOTA

Selezionando l'opzione **All MIDI inputs**, la traccia riceverà i dati MIDI da tutti gli ingressi MIDI disponibili.

Impostare il canale e l'uscita MIDI

Le impostazioni relative al canale e all'uscita MIDI determinano dove viene inviato il materiale MIDI registrato nel corso della riproduzione. Queste impostazioni sono importanti anche per il monitoraggio del MIDI in Cubase. Il canale e l'uscita MIDI possono essere selezionati nell'elenco tracce o nell'**Inspector**.

PROCEDIMENTO

1. Nell'elenco tracce, selezionare la traccia alla quale si intende assegnare un canale MIDI e un'uscita.
2. Nella sezione più in cima dell'**Inspector**, aprire il menu a tendina **Assegnazione uscita** e selezionare un'uscita.
Le uscite disponibili nel menu dipendono dal tipo di interfaccia MIDI utilizzata. Se si tiene premuto **Shift-Alt**, l'uscita MIDI selezionata viene utilizzata per tutte le tracce MIDI selezionate.
3. Aprire il menu a tendina **Canale** e selezionare un canale MIDI.

NOTA

Se si seleziona il canale MIDI **Qualsiasi**, il materiale MIDI viene assegnato ai canali che sono in uso da parte del proprio strumento MIDI.

Selezionare un suono

È possibile selezionare i suoni direttamente da Cubase “istruendo” il programma affinché invii dei messaggi Program Change e Bank Select alla propria periferica MIDI.

PROCEDIMENTO

1. Nell'elenco tracce, selezionare la traccia alla quale si intende assegnare un suono.
2. Nell'elenco tracce o nell'**Inspector**, aprire il menu a tendina **Selettore programma** e selezionare un programma.
I messaggi Program Change consentono di accedere a 128 diverse posizioni dei programmi.
3. Se lo strumento MIDI utilizzato dispone di più di 128 programmi, è possibile aprire il menu a tendina **Selettore banco** e scegliere tra i vari banchi disponibili, ciascuno dei quali contenente 128 programmi.

NOTA

I messaggi Bank Select sono riconosciuti in modo diverso dai vari strumenti MIDI. Anche la struttura e la numerazione dei banchi può variare. Per maggiori dettagli, consultare la documentazione tecnica relativa allo strumento MIDI utilizzato.

LINK CORRELATI

[L'Inspector delle tracce MIDI](#) a pag. 107

Registrazione negli editor MIDI

È possibile registrare dei dati MIDI nella parte MIDI che è aperta in uno degli editor MIDI.

PREREQUISITI

È stata selezionata l'opzione **Fondi** o **Sostituisci** come **Modalità di registrazione MIDI**.

PROCEDIMENTO

1. Fare clic nell'editor MIDI in modo che questo venga focalizzato.
2. Nella barra degli strumenti dell'editor MIDI, attivare l'opzione **Registra nell'editor**.
3. Eseguire una delle seguenti operazioni per attivare la registrazione:
 - Fare clic su **Registra** nella **Barra di trasporto**.
 - Fare clic su **Registra** nella barra degli strumenti.

RISULTATO

I dati MIDI vengono registrati nella parte MIDI che è aperta nell'editor MIDI. Se la registrazione va oltre i bordi della parte, questa viene automaticamente allargata.

LINK CORRELATI

[Barra degli strumenti dell'editor dei tasti](#) a pag. 512

Registrazione MIDI

È possibile registrare il materiale MIDI utilizzando uno dei metodi di registrazione di base.

Al termine della registrazione, nella **finestra progetto** viene creata una parte contenente degli eventi MIDI.

NOTA

Se si esegue una registrazione dal vivo con l'utilizzo di un VST instrument, generalmente si tende a compensare inconsciamente la latenza della scheda audio suonando troppo in anticipo. Di conseguenza, i timestamp vengono anch'essi registrati in anticipo. Se si attiva la funzione **Compensazione della latenza ASIO** nell'elenco tracce, tutti gli eventi registrati vengono spostati e riposizionati in base al valore di latenza corrente.

Le preferenze di seguito elencate agiscono sulla registrazione MIDI:

- Regola durata
- Regola le parti MIDI in base alle misure
- Intervallo di cattura MIDI in ms
- Compensazione della latenza ASIO attiva per impostazione predefinita

Queste sono disponibili nella finestra di dialogo **Preferenze** nella pagina **MIDI** o **Registrazione—MIDI**.

LINK CORRELATI

[Metodi di registrazione di base](#) a pag. 194

[MIDI](#) a pag. 697

[Registrazione - MIDI](#) a pag. 702

Tipi di messaggi MIDI

È possibile registrare diversi tipi di messaggi MIDI.

- Per specificare quali tipi di eventi vengono registrati, disattivare le opzioni relative ai tipi di messaggi MIDI che si intende registrare all'interno della finestra di dialogo **Preferenze** (pagina **MIDI—Filtro MIDI**).

LINK CORRELATI

[MIDI - Filtro MIDI](#) a pag. 700

Messaggi nota

Cubase è in grado di registrare messaggi note-on, note-off e messaggi dei canali MIDI.

Quando si preme e si rilascia un tasto sul proprio sintetizzatore o su un'altra tastiera MIDI, vengono registrati i seguenti messaggi:

- Note On (tasto premuto)
- Note Off (tasto rilasciato)
- Canale MIDI

NOTA

In genere, l'informazione relativa al canale MIDI viene sostituita dall'impostazione del canale MIDI della traccia. Tuttavia, se si configura la traccia sul canale MIDI **Qualsiasi**, le note verranno riprodotte sui rispettivi canali originali.

Messaggi continui

Pitchbend, aftertouch e controller come modulation wheel, sustain pedal, volume ecc. sono considerati eventi MIDI continui (l'opposto dei messaggi estemporanei tasto su/giù).

È possibile registrare dei messaggi continui insieme alle note oppure in maniera indipendente, cioè dopo o prima di esse.

I messaggi continui possono essere registrati su proprie tracce specifiche, in maniera indipendente dalle note alle quali appartengono. Fino a quando le due tracce sono impostate sulla stessa uscita e canale MIDI, per lo strumento MIDI è come se le due registrazioni fossero state eseguite nello stesso momento.

Messaggi Program Change

Quando si passa da un programma ad un altro sul proprio sintetizzatore o su un'altra tastiera MIDI, viene inviato in uscita via MIDI un numero corrispondente a quel programma sotto forma di messaggio Program Change.

È possibile registrare dei messaggi Program Change insieme alle note o in maniera indipendente, cioè dopo o prima di esse.

I messaggi Program Change possono essere registrati su proprie tracce specifiche, in maniera indipendente dalle note alle quali appartengono. Fino a quando le due tracce sono impostate sulla stessa uscita e canale MIDI, per lo strumento MIDI è come se le due registrazioni fossero state eseguite nello stesso momento.

Messaggi System Exclusive (SysEx)

Si tratta di un tipo di messaggi MIDI speciali, usati per trasmettere dei dati che hanno senso esclusivamente per i dispositivi di un determinato modello e marca.

I messaggi SysEx possono essere usati per trasmettere un elenco di numeri che in un synth definiscono le impostazioni relative a uno o più suoni.

La funzione Reinializza (Reset)

La funzione **Reinializza** (che corrisponde al comando MIDI Reset) invia dei messaggi note-off e causa la reinializzazione dei controller su tutti i canali MIDI. Questa funzione risulta talvolta necessaria nei casi in cui si verificano problemi come note sospese, un vibrato costante, ecc., in particolare quando si esegue il punch-in e il punch-out su registrazioni MIDI che presentano dei dati pitchbend o controller.

- Per eseguire una reinializzazione MIDI manuale, selezionare **MIDI > Reinializza**.
- Per fare in modo che Cubase esegua una reinializzazione MIDI in fase di arresto, attivare l'opzione **Reinializza in caso di arresto** nella finestra di dialogo **Preferenze** (pagina **MIDI**).
- Per fare in modo che Cubase inserisca un evento di reset alla fine della parte registrata, attivare l'opzione **Inserisci gli eventi di 'Reset' alla fine di una registrazione** nella finestra di dialogo **Preferenze** (pagina **MIDI**).

Viene in tal modo eseguita una reinializzazione dei dati relativi a controller come sustain, aftertouch, pitchbend, modulation e breath control. Questa funzione è particolarmente utile se viene registrata una parte MIDI e il pedale del sustain è ancora premuto dopo l'arresto della registrazione. Una simile situazione solitamente ha come conseguenza il fatto che tutte le parti successive vengano riprodotte con il sustain, poiché il comando di pedal off non era stato registrato.

LINK CORRELATI

[MIDI](#) a pag. 697

Modalità di registrazione MIDI

Mediante la selezione di una **Modalità di registrazione MIDI** è possibile decidere ciò che accade a una qualsiasi parte esistente sulla traccia in cui si sta effettuando la registrazione. Le tracce MIDI possono riprodurre tutti gli eventi nelle parti sovrapposte. Se si registrano diverse parti nelle stesse posizioni o si spostano delle parti in modo che queste si sovrappongano, sarà possibile sentire gli eventi in tutte le parti.

NOTA

Se si attiva l'opzione **Registrazione nell'editor** per registrare i dati MIDI nell'editor, tutte le nuove registrazioni vengono fuse nella parte attiva e la funzione **Modalità di registrazione MIDI** non si applica.

- Per accedere alle modalità di registrazione, selezionare **Trasporto > Modalità di registrazione MIDI**.
È possibile accedere alle **Modalità di registrazione MIDI** anche facendo clic sulla destra del simbolo MIDI nella sezione **Modalità di registrazione MIDI** della **Barra di trasporto**.

Modalità di registrazione MIDI

Nuove parti

Le parti esistenti che vengono sovrapposte da una nuova registrazione sono mantenute. La nuova registrazione viene salvata come una nuova parte.

Fondi

Gli eventi esistenti nelle parti che vengono sovrapposte da una nuova registrazione sono mantenute. I nuovi eventi registrati vengono aggiunti alla parte esistente.

Sostituisci

Gli eventi esistenti nelle parti che vengono sovrapposte da una nuova registrazione vengono sostituiti.

Modalità di registrazione ciclica MIDI

Quando si registra del materiale MIDI in modalità ciclica, il risultato che si ottiene dipende non solo dalla modalità di registrazione MIDI scelta, ma anche dalla modalità di registrazione ciclica selezionata nella sezione **Solo registrazione ciclica MIDI**.

Mix

Per ciascun turno completato, tutto ciò che viene registrato viene aggiunto a quanto registrato in precedenza. Questa funzione è particolarmente utile per costruire dei pattern ritmici. È possibile ad esempio registrare una parte di charleston al primo ciclo, la cassa al secondo ciclo, ecc.

Sovrascrivi

Per tutto il tempo in cui viene suonata una nota MIDI o inviato un qualsiasi messaggio MIDI, tutti i dati MIDI registrati nei turni di registrazione precedenti verranno sovrascritti a partire da quel punto. Assicurarsi di smettere di suonare prima che inizi il turno successivo. In caso contrario, verrà sovrascritta l'intera take.

Tieni ultimo

Ogni turno completato sostituisce quello registrato in precedenza. Se si disattiva la registrazione o si preme **Arresta** prima che il cursore raggiunga il localizzatore destro, verrà mantenuta la take precedente. Se non si suona o inserisce alcun dato MIDI durante un turno di registrazione, non accade nulla e viene conservata la take precedente.

LINK CORRELATI

[Specifiche di registrazione MIDI](#) a pag. 205

[Registrazione negli editor MIDI](#) a pag. 207

[Menu Trasporto](#) a pag. 167

[Le diverse sezioni della barra di trasporto](#) a pag. 163

Quantizzazione automatica della registrazione MIDI

Cubase è in grado di quantizzare automaticamente le note MIDI in fase di registrazione.

- La funzione **Quantizzazione automatica della registrazione MIDI**  è disponibile nella sezione **Quantizzazione MIDI automatica** della **Barra di trasporto**.

Se si attiva l'opzione **Quantizzazione automatica**, le note registrate vengono automaticamente quantizzate in base alle impostazioni di quantizzazione correnti.

LINK CORRELATI

[Quantizzazione MIDI e audio](#) a pag. 225

[Pannello della quantizzazione](#) a pag. 228

Recupero delle registrazioni MIDI

Cubase consente di recuperare i dati MIDI, inclusi i dati dei controller, che sono stati catturati in modalità **Arresto** o nel corso della riproduzione.

I dati MIDI vengono salvati nel buffer della registrazione retrospettiva ed è possibile inserirli sotto forma di una parte MIDI nella traccia MIDI selezionata.

Il buffer è in grado di catturare fino a 10.000 eventi MIDI. Questa quantità di dati può corrispondere a una registrazione MIDI di circa 2 minuti e 30 secondi. Tuttavia, se si utilizza una tastiera che produce un'elevata mole di eventi controller MIDI, come ad esempio il modello ROLI Seaboard, il dato precedente corrisponde a una registrazione di circa 20 secondi.

NOTA

Nella finestra di dialogo **Preferenze** (pagina **Registrazione—MIDI**) è possibile specificare una **Dimensione del buffer per la registrazione retrospettiva**.

Se il buffer è pieno, gli eventi MIDI che erano stati catturati per primi vengono sostituiti dai nuovi eventi. Gli eventi MIDI nel buffer vengono sostituiti anche nelle seguenti situazioni:

- Quando è stata inserita la registrazione retrospettiva su una traccia e si suonano dei nuovi eventi in modalità **Arresto** o durante la riproduzione.
- Quando si suonano delle note MIDI in modalità **Arresto** e non si suona per più di 30 secondi, prima di suonare altri eventi MIDI in modalità **Arresto**.

NOTA

È anche possibile svuotare il buffer manualmente.

LINK CORRELATI

[Registrazione - MIDI](#) a pag. 702

[Svuotamento del buffer della registrazione retrospettiva](#) a pag. 213

Inserimento di una registrazione retrospettiva da 'All MIDI Inputs' nella traccia selezionata

È possibile inserire una registrazione retrospettiva, cioè dei dati MIDI che erano stati inviati all'ingresso **All MIDI Inputs** in modalità **Arresto** o nel corso della riproduzione, sulla traccia selezionata.

PREREQUISITI

Sono state suonate alcune note MIDI in modalità **Arresto** o nel corso della riproduzione e si desidera recuperarle.

PROCEDIMENTO

1. Selezionare la traccia MIDI sulla quale si desidera inserire i dati MIDI catturati.
 2. Selezionare **Trasporto > Registrazione retrospettiva MIDI > Inserisci da 'All MIDI Inputs'**.
-

RISULTATO

I dati MIDI che sono stati catturati dall'ingresso **All MIDI Inputs** vengono inseriti nella traccia selezionata come un'unica parte MIDI lineare.

NOTA

Se si inseriscono dei dati dei buffer da più tracce selezionate, gli scostamenti della temporizzazione tra i dati suonati su tracce differenti vengono mantenuti.

Inserimento di una registrazione retrospettiva catturata dall'ingresso di una traccia

È possibile inserire nella traccia selezionata una registrazione retrospettiva catturata dall'ingresso di una traccia, cioè dei dati MIDI che erano stati inviati all'ingresso della traccia in modalità **Arresto** o nel corso della riproduzione.

PREREQUISITI

Sono state suonate alcune note MIDI in modalità **Arresto** o nel corso della riproduzione e si desidera recuperarle.

PROCEDIMENTO

1. Selezionare la traccia MIDI sulla quale si desidera inserire i dati MIDI catturati.
2. Nella sezione superiore dell'**Inspector** della traccia MIDI, fare clic su **Registrazione retrospettiva**.

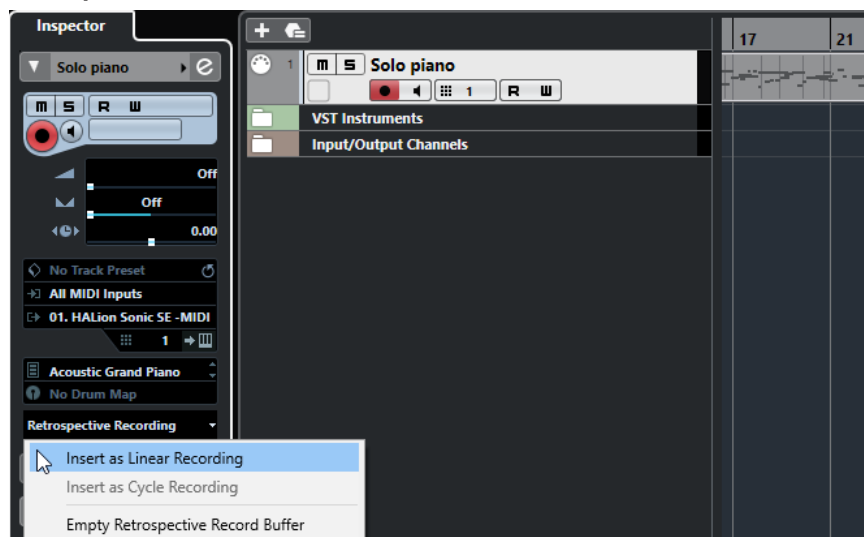

3. Dal menu a tendina, selezionare una delle seguenti opzioni:
 - Per inserire i dati MIDI sotto forma di un'unica parte MIDI continua, selezionare **Inserisci come registrazione lineare**.
 - Per inserire i dati MIDI come parti MIDI impilate, selezionare **Inserisci come registrazione ciclica**.

NOTA

Questa opzione è disponibile solamente se i dati MIDI sono stati catturati durante la riproduzione e se la modalità ciclo era attiva.

RISULTATO

I dati MIDI che erano stati catturati tramite l'ingresso della traccia vengono inseriti nella traccia.

NOTA

Se i dati erano stati catturati durante la riproduzione, essi vengono inseriti alla posizione in cui sono stati suonati. Se sono stati catturati in modalità **Arresto**, i dati vengono inseriti alla posizione del cursore di progetto.

Inserimento di una registrazione retrospettiva dall'ingresso di una traccia in un editor

È possibile inserire una registrazione retrospettiva catturata dall'ingresso di una traccia, cioè dei dati MIDI che erano stati inviati all'ingresso della traccia in modalità **Arresto** o nel corso della riproduzione, nella parte MIDI che è aperta in un editor MIDI.

PREREQUISITI

Sono state suonate alcune note MIDI in modalità **Arresto** o nel corso della riproduzione e si desidera recuperarle.

PROCEDIMENTO

1. Fare doppio-clic sulla parte MIDI in cui si desidera inserire i dati MIDI catturati per aprirla in un editor MIDI.
 2. Nella barra degli strumenti dell'editor MIDI, fare clic su **Inserisci una registrazione retrospettiva MIDI nell'editor**.
-

RISULTATO

I dati MIDI che erano stati catturati tramite l'ingresso della traccia vengono inseriti nella parte MIDI.

- Se sono stati catturati durante la riproduzione, i dati vengono inseriti nella parte MIDI lungo la linea del tempo.
- Se sono stati catturati in modalità **Arresto**, i dati vengono inseriti alla posizione del cursore di progetto.

Svuotamento del buffer della registrazione retrospettiva

È possibile svuotare manualmente il buffer della registrazione retrospettiva.

PROCEDIMENTO

- Eseguire una delle seguenti operazioni:
 - Nella sezione superiore dell'**Inspector** di una traccia MIDI, aprire il menu a tendina **Registrazione retrospettiva** e selezionare **Svuota il buffer della registrazione retrospettiva**.
 - Selezionare una traccia e selezionare **Trasporto > Registrazione retrospettiva MIDI > Svuota tutti i buffer**.
-

Tempo di registrazione rimanente

Il display **Tempo di registrazione max.** consente di visualizzare il tempo disponibile rimasto per la registrazione.

51h 25min

Il tempo disponibile dipende dalla configurazione corrente, ad esempio dal numero di tracce abilitate alla registrazione, dalla frequenza di campionamento del progetto e dalla quantità di spazio libero su hard disk.

- Per aprire il riquadro di visualizzazione, selezionare **Studio > Più opzioni > Tempo di registrazione max.**

NOTA

Il tempo di registrazione rimanente viene mostrato anche nella linea di stato che si trova sopra l'elenco tracce.

Se si utilizzano delle cartelle di registrazione individuali per salvare le proprie tracce su dischi diversi, il riquadro del tempo rimanente farà riferimento al disco con la minore disponibilità di spazio libero.

Blocco della registrazione

La funzione **Blocca registrazione** consente di prevenire la disattivazione accidentale della modalità di registrazione.

- Selezionare **Modifica > Comandi da tastiera** e, nella categoria **Trasporto**, assegnare i comandi da tastiera desiderati alle funzioni **Blocca registrazione** e **Sblocca registrazione**.

Se la funzione **Blocca registrazione** è attivata e si desidera entrare in modalità arresto, compare una finestra di dialogo in cui è necessario confermare l'interruzione della registrazione. È anche possibile utilizzare prima il comando da tastiera relativo alla funzione **Sblocca registrazione** e quindi entrare in modalità arresto con le procedure consuete.

NOTA

Un punch-out automatico alla posizione del localizzatore destro verrà ignorata in modalità **Blocca registrazione**.

Importazione di file audio e MIDI

È possibile aggiungere dei file audio e MIDI al proprio progetto mediante importazione.

Importazione dei file audio

È possibile importare file audio compressi e non compressi in un'ampia varietà di formati. L'audio può inoltre essere importato dai CD audio o estratto dai file video.

LINK CORRELATI

[Importazione di file audio](#) a pag. 217

[Importazione di tracce CD audio](#) a pag. 218

[Importazione dell'audio dai file video](#) a pag. 220

[Importazione di file ReCycle](#) a pag. 221

[Importazione dei file multimediali](#) a pag. 388

Configurazione delle opzioni di importazione dei file audio

È possibile specificare come devono essere gestiti i file audio in fase di importazione.

PROCEDIMENTO

1. Nella finestra di dialogo **Preferenze**, selezionare **Modifica > Audio**.
2. Selezionare un'opzione dal menu a tendina **Quando vengono importati i file audio**.

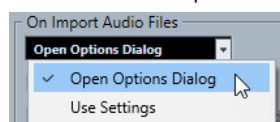

3. Fare clic su **OK**.

RISULTATO

Le opzioni di importazione vengono salvate e avranno effetto quando si importa l'audio. Se è stata selezionata l'opzione **Apri le opzioni**, si apre la finestra di dialogo **Opzioni di importazione** ogni volta che si importano dei file; all'interno di questa finestra è possibile definire una serie di modifiche. Se è stata selezionata l'opzione **Usa le impostazioni**, vengono utilizzate le impostazioni specificate nella sezione **Quando vengono importati i file audio** della finestra di dialogo **Preferenze**.

LINK CORRELATI

[Finestra di dialogo Opzioni di importazione per i file audio](#) a pag. 215

[Impostazioni per l'importazione dei file audio](#) a pag. 216

Finestra di dialogo Opzioni di importazione per i file audio

La finestra di dialogo **Opzioni di importazione** consente di definire una serie di impostazioni specifiche per l'importazione dell'audio.

- Quando si importano dei file audio ed è attivata l'opzione **Apri la finestra di dialogo delle opzioni** nella sezione **Quando vengono importati i file audio** della finestra di dialogo **Preferenze** (pagina **Modifica—Audio**), si apre la finestra di dialogo **Opzioni di importazione**.

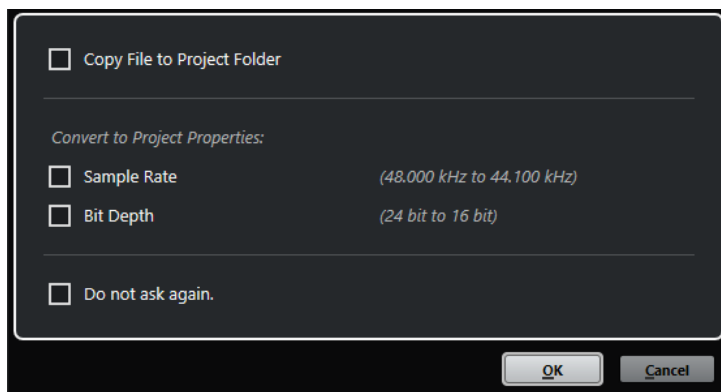

Finestra di dialogo **Opzioni di importazione** per l'importazione di singoli file

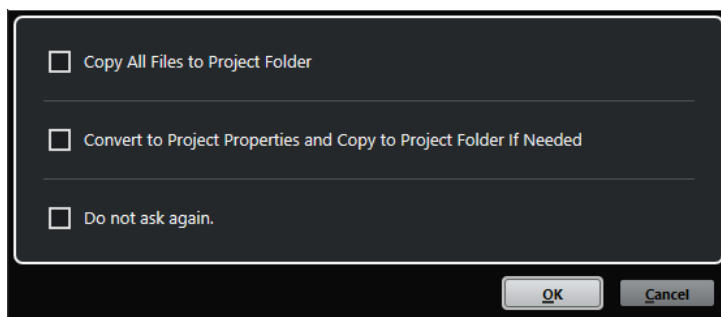

Finestra di dialogo **Opzioni di importazione** per l'importazione di più file

Copia il file nella cartella di progetto/Copia tutti i file nella cartella di progetto

Copia il file audio nella cartella **Audio** del progetto e fa in modo che la clip faccia riferimento alla copia.

Disattivando questa opzione, la clip farà riferimento al file originale nella posizione originaria. In questo caso, la clip viene contrassegnata come «esterna» nel **Pool**.

Converti secondo le impostazioni del progetto/Converti in base alle impostazioni di progetto e copia nella cartella di progetto, se necessario

Converte il file importato nel caso in cui la frequenza di campionamento o la risoluzione in bit sia diversa rispetto alle impostazioni attualmente definite nella finestra di dialogo **Configurazione del progetto**. Per l'importazione di singoli file, è possibile definire quali proprietà vengono convertite.

Non chiedere più

Consente di importare i file utilizzando sempre le impostazioni definite, senza dover aprire nuovamente la finestra di dialogo. Questa opzione può essere reinizializzata nella finestra di dialogo **Preferenze** (pagina **Modifica—Audio**).

LINK CORRELATI

[Configurazione delle opzioni di importazione dei file audio](#) a pag. 215

Impostazioni per l'importazione dei file audio

È possibile definire delle impostazioni standard che vengono applicate in automatico ogni volta che si importano dei file audio.

- Quando si importano dei file audio ed è attivata l'opzione **Usa le impostazioni** nella sezione **Quando vengono importati i file audio** della finestra di dialogo **Preferenze** (pagina **Modifica—Audio**), vengono utilizzate le impostazioni relative all'importazione dell'audio.

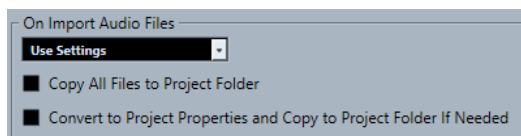

Copia il file nella cartella di progetto/Copia tutti i file nella cartella di progetto

Copia il file audio nella cartella **Audio** del progetto e fa in modo che la clip faccia riferimento alla copia.

Disattivando questa opzione, la clip farà riferimento al file originale nella posizione originaria. In questo caso, la clip viene contrassegnata come «esterna» nel **Pool**.

Converti secondo le impostazioni del progetto/Converti in base alle impostazioni di progetto e copia nella cartella di progetto, se necessario

Converte il file importato nel caso in cui la frequenza di campionamento o la risoluzione in bit sia diversa rispetto alle impostazioni attualmente definite nella finestra di dialogo **Configurazione del progetto**. Per l'importazione di singoli file, è possibile definire quali proprietà vengono convertite.

Importazione di file audio

È possibile importare materiale audio compresso e non compresso in un'ampia varietà di formati.

PROCEDIMENTO

1. Selezionare **File > Importa > File audio**.
2. Nella finestra di selezione file che si apre, individuare e selezionare il file audio desiderato, quindi fare clic su **Apri**.
3. Apportare le modifiche desiderate nella finestra di dialogo **Opzioni di importazione**.

NOTA

Se è attivata l'opzione **Usa le impostazioni** nella finestra di dialogo **Preferenze** (pagina **Modifica—Audio**), vengono utilizzate le opzioni di importazione corrispondenti.

RISULTATO

Nella **Finestra progetto** viene inserito un evento riferito al file audio nella traccia selezionata alla posizione del cursore di progetto. Se non è stata selezionata alcuna traccia, ne viene creata una nuova.

Viene creata e inserita nel **Pool** una nuova clip audio.

Se si sceglie un file audio compresso che non sia in formato FLAC, Cubase copia il file compresso originale e lo converte in formato wave (Windows) o AIFF (macOS).

NOTA

Il file wave/AIFF risultante ha dimensioni significativamente maggiori rispetto al file compresso originale.

Il file importato viene posizionato nella cartella **Audio** del progetto.

LINK CORRELATI

[Configurazione delle opzioni di importazione dei file audio](#) a pag. 215

Formati file audio compressi supportati

In Cubase è possibile importare dei file audio compressi.

Sono supportati i seguenti formati file audio compressi:

File FLAC

Si tratta di un formato file open source in grado di ridurre la dimensione dei file audio dal 50 % al 60 % rispetto ai normali file wave. Questi file hanno estensione **.flac**.

File MPEG 1 Layer 3

Con l'acronimo MPEG viene indicata una famiglia di standard utilizzati per la codifica di informazioni audio-video come film, contenuti video e musicali, in un formato compresso digitale. Cubase è in grado di leggere i formati MPEG Layer 2 e MPEG Layer 3. I file MP3 sono file fortemente compressi che offrono comunque una buona qualità audio. Questi file hanno estensione **.mp3**.

File Ogg Vorbis

Ogg Vorbis è una tecnologia per la codifica e lo streaming audio, open source e libera da brevetti. Il motore di codifica del formato Ogg Vorbis impiega una sistema a velocità in bit variabile. Esso è in grado di generare dei file audio compressi di piccola dimensione ma di qualità relativamente elevata. Questi file hanno estensione **.ogg**.

File Windows Media Audio (solo Windows)

Si tratta di un formato file audio progettato da Microsoft Inc. La dimensione dei file WMA può essere ridotta senza perdita di qualità audio. Questi file hanno estensione **.wma**.

Importazione di tracce CD audio

L'audio proveniente dai CD audio può essere importato nei progetti di Cubase.

PROCEDIMENTO

1. Selezionare **File > Importa > CD audio** per importare le tracce CD nella **Finestra progetto**.
 2. Attivare tutti i file audio che si intende importare nella colonna **Copia**.
 3. Facoltativo: definire un **Nome predefinito** e una **Cartella di destinazione** per i file audio importati.
 4. Fare clic sul pulsante **Copia** per creare una copia locale dei file audio o delle sezioni.
 5. Fare clic su **OK**.
-

RISULTATO

I file audio copiati vengono importati nella **Finestra progetto** e inseriti nelle nuove tracce alla posizione del cursore di progetto. Come impostazione predefinita, le tracce audio importate dai CD sono salvate come file wave (Windows) o AIFF (macOS) nella cartella **Audio** del progetto corrente.

Delle nuove clip audio vengono create e aggiunte nel **Pool**.

NOTA

É anche possibile importare i file audio solamente nel **Pool** senza importarli nella **Finestra progetto**.

LINK CORRELATI

[Importazione dei file multimediali](#) a pag. 388

Finestra di dialogo Importa da CD audio

La finestra di dialogo **Importa da CD audio** consente di specificare il modo in cui vengono importate le tracce CD.

- Per aprire la finestra di dialogo **Importa da CD audio**, selezionare **File > Importa > CD audio**.

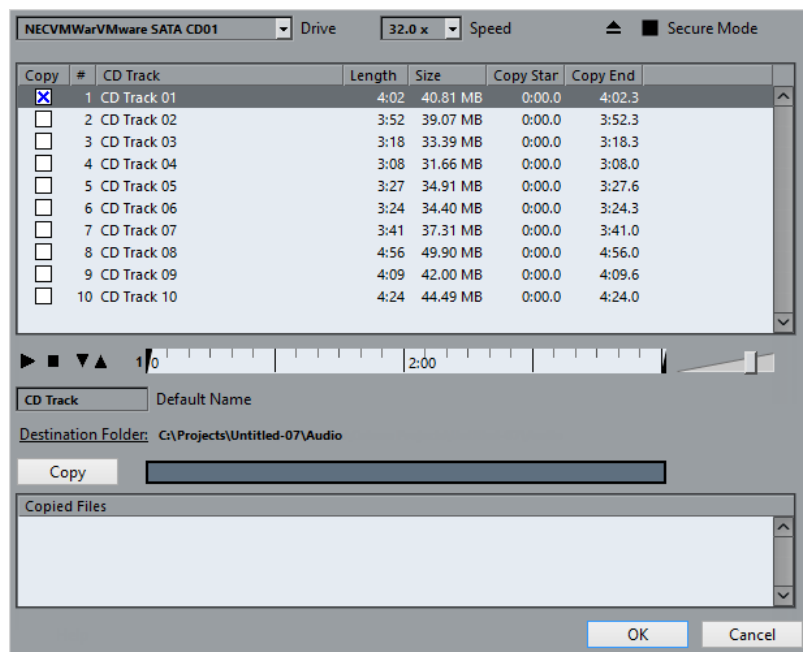

Drive

Apri un menu a tendina che consente di selezionare il lettore CD corretto.

Velocità (solo Windows)

Consente di selezionare la velocità di trasferimento dei dati.

NOTA

Anche se normalmente si usa la velocità più alta possibile, per avere un'estrazione perfetta dei dati audio si consiglia di utilizzare una velocità inferiore.

Apri lettore CD

Consente di aprire il lettore CD.

Modalità sicura (solo Windows)

Attiva la modalità di individuazione e correzione degli errori durante la lettura del CD.

Colonne

Le colonne presenti nella finestra di dialogo hanno le seguenti funzionalità:

Copia

Attivare questa opzione per le tracce che si desidera copiare/importare.

#

Visualizza il numero della traccia.

Traccia CD

Il nome della traccia CD. In fase di importazione, questo viene utilizzato come nome per il file. Se disponibile, esso viene fornito automaticamente dal CDDb.

Per rinominare una traccia, fare clic sul relativo nome e digitare un nuovo nome.

Durata

La durata della traccia audio del CD, in minuti e secondi.

Dimensione

La dimensione file della traccia audio da CD in MB.

Inizio copia

L'inizio della sezione che viene importata. Nel righello, trascinare il **Marker sinistro** verso destra per regolarla.

Fine copia

La fine della sezione che viene importata. Nel righello, trascinare il **Marker destro** verso sinistra per regolarla.

Il righello

Il righello presenta le seguenti funzionalità:

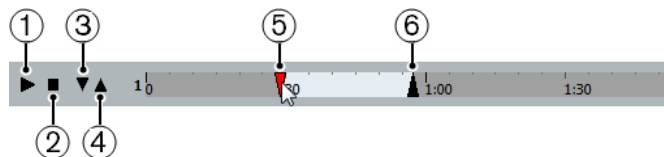

1 Riproduci tracce

Riproduce la traccia selezionata dall'inizio alla fine o dal marker sinistro a quello destro.

2 Arresta la riproduzione

Consente di arrestare la riproduzione.

3 Riproduci dal marker sinistro

Avvia la riproduzione a partire dal marker sinistro.

4 Riproduci fino al marker destro

Avvia la riproduzione alcuni istanti prima del marker destro e la arresta in corrispondenza dello stesso.

5 Marker sinistro

Consente di impostare manualmente l'inizio della copia.

6 Marker destro

Consente di impostare manualmente la fine della copia.

Cartella di destinazione

Consente di selezionare una cartella per i file importati.

Copia

Consente di copiare i file.

File copiati

Elenca i file che sono stati copiati per l'importazione.

Importazione dell'audio dai file video

È possibile importare l'audio da un video file senza dover importare il file video stesso.

PROCEDIMENTO

1. Selezionare **File > Importa > Audio da un file video**.

2. Nella finestra di selezione file che si apre, individuare e selezionare il file video desiderato, quindi fare clic su **Apri**.
-

RISULTATO

L'audio del file video selezionato viene estratto e convertito in un file wave che viene salvato nella cartella **Audio** del progetto.

Viene creata e inserita nel **Pool** una nuova clip audio. Nella **Finestra progetto** viene inserito un evento riferito al file audio nella traccia selezionata alla posizione del cursore di progetto. Se non è stata selezionata alcuna traccia, ne viene creata una nuova.

LINK CORRELATI

[Estrazione dell'audio dal video](#) a pag. 651

[Importazione di file video](#) a pag. 646

Importazione di file ReCycle

È possibile importare file audio in formato REX e REX 2 creati con ReCycle di Propellerhead Software. ReCycle è in grado di suddividere un loop in porzioni e di creare dei campioni separati di ciascun beat, in modo da far coincidere il tempo di un loop e modificarlo come se fosse costituito da singoli suoni.

PREREQUISITI

Il componente REX Shared Library è installato sul proprio sistema.

PROCEDIMENTO

1. Selezionare una traccia audio e spostare il cursore di progetto ove deve iniziare il file importato.
 2. Selezionare **File > Importa > File audio**.
 3. Nella finestra di selezione file, aprire il menu a tendina relativo ai tipi di file e selezionare **File REX** o **File REX 2**.
 4. Selezionare il file da importare e fare clic su **Apri**.
-

RISULTATO

Il file viene importato e adattato automaticamente al tempo corrente in Cubase.

Il file REX importato è costituito da più eventi, uno per ogni singola porzione del loop. Gli eventi sono posizionati automaticamente in una parte audio nella traccia selezionata e collocati in modo da conservare la temporizzazione originale interna del loop.

DOPO IL COMPLETAMENTO DI QUESTA OPERAZIONE

Aprire la parte nell'**Editor delle parti audio** per modificare separatamente ogni porzione (ad esempio silenziandola, spostando e ridimensionando gli eventi, aggiungendo effetti e processi ecc.).

È anche possibile regolare il tempo, in modo che il file REX vi si adatti automaticamente, a condizione che la rispettiva traccia sia impostata sul tempo musicale.

NOTA

Risultati simili si ottengono anche usando le funzioni di suddivisione in porzioni dei loop proprie di Cubase.

LINK CORRELATI

[Porzioni](#) a pag. 359

Importazione dei file MIDI

Cubase è in grado di importare i file MIDI standard. Ciò consente di trasferire il materiale MIDI verso/da qualsiasi tipo di applicazione MIDI, praticamente su tutte le piattaforme.

Opzioni di importazione per i file MIDI

Le **Opzioni di importazione** dei file MIDI consentono di specificare quali dati vengono inclusi nei file MIDI importati.

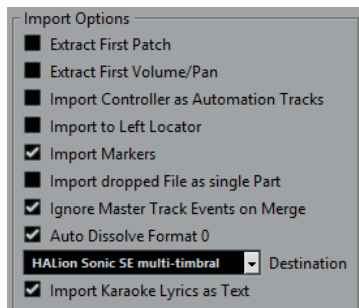

Estrai la prima patch

Converte i primi eventi **Program Change** e **Bank Select** di ciascuna traccia in conformità con le impostazioni definite nell'**Inspector**.

Estrai il primo evento di volume/pan

Converte i primi eventi **MIDI Volume** e **Pan** di ciascuna traccia in base alle impostazioni definite nell'**Inspector**.

Importa i controller come tracce d'automazione

Converte gli eventi **Controller MIDI** contenuti nel file MIDI in dati di automazione delle tracce MIDI.

Importa al localizzatore sinistro

Allinea il file MIDI importato alla posizione del localizzatore sinistro.

Importa i marker

Importa tutti i marker che sono stati aggiunti.

Importa i file rilasciati come singola parte

Se si trascina un file MIDI nel progetto, questo viene posizionato su una traccia.

Ignora gli eventi della traccia master nella fusione

Consente di ignorare i dati della traccia tempo se si importa un file MIDI nel progetto corrente. Il file MIDI importato verrà riprodotto in concordanza con la traccia tempo corrente del progetto.

Dissolvi il formato 0 automaticamente

Dissolve automaticamente i file MIDI importati di tipo 0. Ciascun canale MIDI incorporato nel file viene posizionato su una traccia separata nella **Finestra progetto**.

Destinazione

Consente di specificare ciò che accade quando si trascina un file MIDI all'interno del progetto.

- L'opzione **Tracce MIDI** crea delle tracce MIDI per il file importato.

- L'opzione **Tracce instrument** crea delle tracce instrument per ciascun canale MIDI presente nel file MIDI e lascia che il programma carichi automaticamente i preset appropriati.
- L'opzione **HALion Sonic SE multi-timbrico** crea più tracce MIDI, ciascuna delle quali assegnata a un'istanza separata di HALion Sonic SE nella finestra **VST Instrument**, quindi carica i preset appropriati.

NOTA

Questa opzione viene automaticamente impostata sulla modalità **Tracce MIDI**.

Importa le parole karaoke come testo

Converte le parole karaoke contenute in un file MIDI in un testo che può essere visualizzato nell'**Editor delle partiture**. Se questa opzione è disattivata, le parole vengono visualizzate solamente nell'**Editor elenco**.

Importazione di file MIDI

In Cubase è possibile importare dei file MIDI.

PROCEDIMENTO

1. Selezionare **File > Importa > File MIDI**.
 2. Facoltativo: se è aperto un progetto, specificare se si desidera creare un nuovo progetto. Se si seleziona **No**, il file MIDI viene importato nel progetto corrente.
 3. Nella finestra di selezione file che si apre, individuare e selezionare il file MIDI desiderato e fare clic su **Apri**.
-

RISULTATO

Il file MIDI viene importato. Il risultato che si ottiene dipende dai contenuti del file MIDI e dalle impostazioni definite nella sezione **Opzioni di importazione** della finestra di dialogo **Preferenze** (pagina **MIDI—File MIDI**).

LINK CORRELATI

[Opzioni di importazione per i file MIDI](#) a pag. 222
[Marker](#) a pag. 247

Formato Yamaha XF

Cubase supporta il formato Yamaha XF. XF è un'estensione del formato file MIDI standard che consente il salvataggio di dati specifici per un determinato brano, tramite un file MIDI di tipo 0.

Quando si importa un file MIDI contenente dei dati XF, questi dati vengono posizionati in delle parti, su tracce separate, chiamate **Dati XF**, **Dati degli accordi** o **Dati SysEx**. È possibile modificare tali parti nell'**Editor elenco**, allo scopo ad esempio di aggiungere o modificare del testo cantato.

IMPORTANTE

Non modificare l'ordine degli eventi all'interno dei dati XF o i dati dell'evento stesso, a meno che non si abbia una certa esperienza con i dati XF.

Cubase è inoltre in grado di esportare i dati XF come parte di un file MIDI di tipo 0. Se non si desidera esportare i dati XF insieme ai dati MIDI, mettere in mute o eliminare la traccia (o le tracce) contenente i dati XF.

Loop MIDI

In Cubase è possibile importare dei loop MIDI.

Per importare dei loop MIDI utilizzare **MediaBay**. I loop MIDI hanno estensione `.midiloop`.

LINK CORRELATI

[Importare i loop MIDI a pag. 447](#)

Quantizzazione MIDI e audio

Quantizzare significa spostare il materiale audio o MIDI registrato, portandolo alla posizione musicalmente rilevante più vicina in una griglia musicale di riferimento. La quantizzazione è una funzione nata per correggere degli errori, ma la si può anche utilizzare in modo creativo.

È possibile quantizzare l'audio e il MIDI in base a una griglia o a un groove.

L'audio e il MIDI possono essere quantizzati contemporaneamente. Tuttavia, ciò che accade esattamente durante il processo di quantizzazione varia tra l'audio e il MIDI:

- La quantizzazione audio agisce sull'inizio degli eventi audio.
- La quantizzazione MIDI può agire sull'inizio degli eventi MIDI in una parte, sulla lunghezza o sulla fine degli eventi MIDI.

NOTA

La quantizzazione si basa sulla posizione originale degli eventi. Si possono quindi sperimentare varie impostazioni senza il rischio di distruggere qualcosa.

LINK CORRELATI

[Quantizzazione dell'inizio degli eventi audio](#) a pag. 227

[Quantizzazione dell'inizio degli eventi MIDI](#) a pag. 226

[Quantizzazione della durata degli eventi MIDI](#) a pag. 227

[Quantizzazione della fine degli eventi MIDI](#) a pag. 227

Funzioni di quantizzazione

Le funzioni di quantizzazione sono disponibili nel menu **Modifica** e nelle sezioni **Agganciamento** e **Quantizzazione** della barra degli strumenti della **Finestra progetto**.

Funzioni di quantizzazione nel menu Modifica

Quantizzazione

Quantizza l'inizio degli eventi audio o MIDI.

Reinizializza la quantizzazione

Riporta il materiale audio o MIDI al rispettivo stato originale non quantizzato e reinizializza qualsiasi modifica di lunghezza eseguita nel **Pannello della quantizzazione**.

Pannello della quantizzazione

Apri il **Pannello della quantizzazione**.

Quantizzazione avanzata

Da questo sotto menu è possibile selezionare le seguenti funzioni:

- **Quantizza la lunghezza degli eventi MIDI**

Taglia la fine degli eventi MIDI selezionati in modo che questi coincidano con il valore del parametro **Quantizza la lunghezza**. Vengono mantenute le posizioni di inizio.

- **Quantizza la fine degli eventi MIDI**
Sposta la fine degli eventi MIDI verso le posizioni in griglia più vicine.
- **Congela la quantizzazione MIDI**
Rende permanenti le posizioni di inizio e fine degli eventi MIDI. Questa funzione è utile in situazioni in cui si desidera quantizzare le note una seconda volta, basandosi come punto di partenza sulle attuali posizioni quantizzate, piuttosto che sulle posizioni originali.
- **Crea preset della quantizzazione groove**
Crea una mappa della quantizzazione groove basata sugli hitpoint che sono stati creati nell'**Editor dei campioni**.

Funzioni di quantizzazione nella barra degli strumenti della finestra progetto

Quantizzazione iterativa attivata/disattivata



Attiva/Disattiva la quantizzazione iterativa.

Preset di quantizzazione



Consente di selezionare un preset di quantizzazione.

Applica quantizzazione



Applica le impostazioni di quantizzazione.

Apri il pannello della quantizzazione



Consente di aprire il **Pannello della quantizzazione**.

Quantizzazione dell'inizio degli eventi MIDI

È possibile quantizzare le posizioni iniziali degli eventi MIDI.

PREREQUISITI

È stata definita una griglia di quantizzazione nel menu a tendina **Preset di quantizzazione** della barra degli strumenti della **Finestra progetto**.

PROCEDIMENTO

1. Eseguire una delle seguenti azioni:
 - Nell'**Editor dei tasti**, selezionare gli eventi MIDI che si desidera quantizzare.
 - Nella **finestra progetto**, selezionare una parte MIDI.
2. Selezionare **Modifica > Quantizza**.

RISULTATO

Vengono quantizzati gli inizi degli eventi MIDI selezionati o di tutti gli eventi della parte MIDI selezionata. Gli eventi che non corrispondono a posizioni nota esatte vengono spostati alla posizione in griglia più vicina. La lunghezza delle note viene mantenuta.

Quantizzazione della durata degli eventi MIDI

È possibile quantizzare la durata degli eventi MIDI.

PREREQUISITI

È stato definito un valore per il parametro Quantizzazione della durata nel menu a tendina **Quantizzazione della durata** che si trova nella barra degli strumenti dell'**Editor dei tasti**.

PROCEDIMENTO

1. Eseguire una delle seguenti azioni:
 - Nell'**Editor dei tasti**, selezionare gli eventi MIDI che si desidera quantizzare.
 - Nella **finestra progetto**, selezionare una parte MIDI.
2. Selezionare **Modifica > Quantizzazione avanzata > Quantizza la lunghezza degli eventi MIDI**.

RISULTATO

La fine degli eventi MIDI selezionati viene tagliata in modo che gli eventi coincidano con il valore di quantizzazione della lunghezza. Vengono mantenute le posizioni di inizio.

NOTA

Se è stata selezionata l'opzione **Collega alla quantizzazione**, gli eventi vengono ridimensionati in base alla griglia che è impostata nel menu a tendina **Preset di quantizzazione**. Le impostazioni **Swing**, **Gruppo irregolare** e **Intervallo Q** del **Pannello della quantizzazione** vengono tenute in considerazione.

Quantizzazione della fine degli eventi MIDI

È possibile quantizzare le posizioni finali degli eventi MIDI.

PREREQUISITI

È stata definita una griglia di quantizzazione nel menu a tendina **Preset di quantizzazione** della barra degli strumenti della **Finestra progetto**.

PROCEDIMENTO

1. Eseguire una delle seguenti azioni:
 - Nell'**Editor dei tasti**, selezionare gli eventi MIDI che si desidera quantizzare.
 - Nella **finestra progetto**, selezionare una parte MIDI.
2. Selezionare **Modifica > Quantizzazione avanzata > Quantizza la fine degli eventi MIDI**.

RISULTATO

La fine degli eventi MIDI viene spostata alle posizioni in griglia più vicine.

Quantizzazione dell'inizio degli eventi audio

È possibile quantizzare le posizioni di inizio degli eventi audio.

PREREQUISITI

È stata definita una griglia di quantizzazione nel menu a tendina **Preset di quantizzazione** della barra degli strumenti della **Finestra progetto**.

PROCEDIMENTO

1. Nella **Finestra progetto**, selezionare un evento audio, un loop suddiviso in segmenti o una parte audio.
2. Selezionare **Modifica > Quantizza**.

RISULTATO

Il punto di agganciamento dell'evento, o se non è disponibile, l'inizio dell'evento audio, viene quantizzato. Gli inizi degli eventi che non corrispondono a posizioni nota esatte vengono spostati alle posizioni in griglia più vicine.

NOTA

Se si utilizza la funzione **Quantizza** su una parte audio, gli inizi degli eventi all'interno della parte vengono quantizzati.

Pannello della quantizzazione

Il **Pannello della quantizzazione** consente di definire come quantizzare il materiale audio o MIDI, in base a una griglia o a un groove. A seconda del metodo scelto, vengono visualizzati parametri diversi.

Per aprire il **Pannello della quantizzazione**, eseguire una delle seguenti azioni:

- Fare clic su **Apri pannello di quantizzazione** nella barra degli strumenti.
- Selezionare **Modifica > Pannello della quantizzazione**.

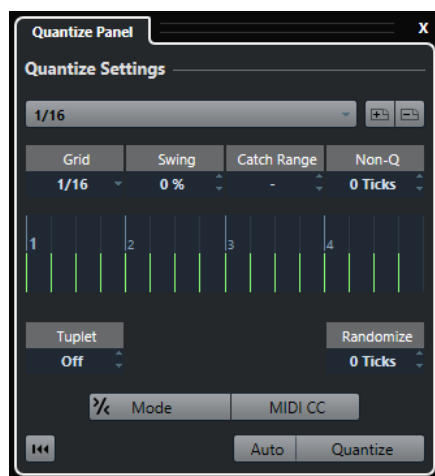

Preset di quantizzazione

In cima al **Pannello della quantizzazione** sono visualizzati i preset di quantizzazione. In questa sezione è possibile caricare e salvare i preset che includono tutte le impostazioni relative alla quantizzazione.

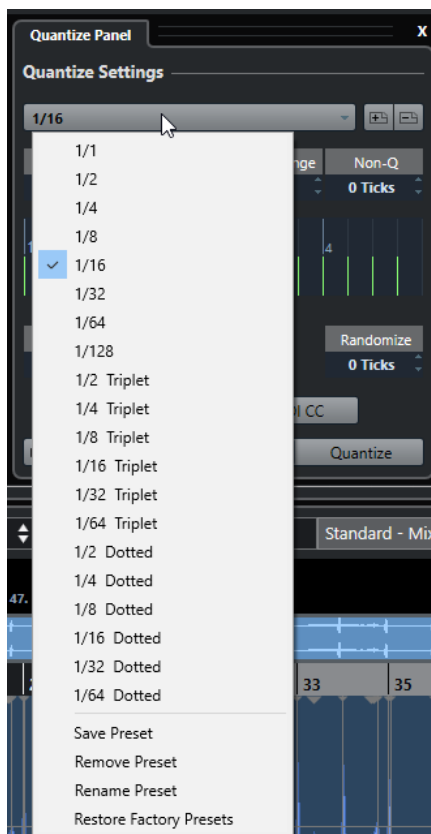

Selezione preset

Consente di selezionare un preset.

Salva preset

Consente di salvare le impostazioni correnti sotto forma di preset, in modo che questi diventino disponibili in tutti i menu a tendina dei **Preset di quantizzazione**.

Rimuovi preset

Consente di rimuovere il preset selezionato.

Rinomina preset

Apre una finestra di dialogo in cui è possibile rinominare il preset selezionato.

Ripristina i preset di fabbrica

Consente di ripristinare i preset di fabbrica.

Creazione di preset della quantizzazione groove

È possibile creare una mappa della quantizzazione groove basata sugli hitpoint che sono stati creati nell'**Editor dei campioni**.

PROCEDIMENTO

1. Nella **finestra progetto**, fare doppio-clic sull'evento dal quale si desidera estrarre la temporizzazione.
Si apre l'**Editor dei campioni**.
 2. Aprire la sezione **Hitpoint**.
Gli hitpoint relativi all'evento audio vengono rilevati e visualizzati automaticamente.
 3. Fare clic su **Crea groove**.
Viene estratto il groove.
-

RISULTATO

Il groove viene estratto dall'evento audio e reso disponibile nel menu a tendina **Preset di quantizzazione** che si trova nella barra degli strumenti della **finestra progetto**.

DOPO IL COMPLETAMENTO DI QUESTA OPERAZIONE

Aprire il **Pannello della quantizzazione** e salvare il groove sotto forma di preset.

LINK CORRELATI

[Creazione di una mappa della quantizzazione groove](#) a pag. 361

[Preset di quantizzazione](#) a pag. 228

Opzioni per la quantizzazione su una griglia musicale

È possibile utilizzare la griglia musicale per quantizzare la musica che è stata registrata.

- Per accedere alle opzioni dedicate alla quantizzazione su una griglia musicale, selezionare un formato tempo musicale dal menu a tendina **Seleziona preset** nel **Pannello della quantizzazione**.

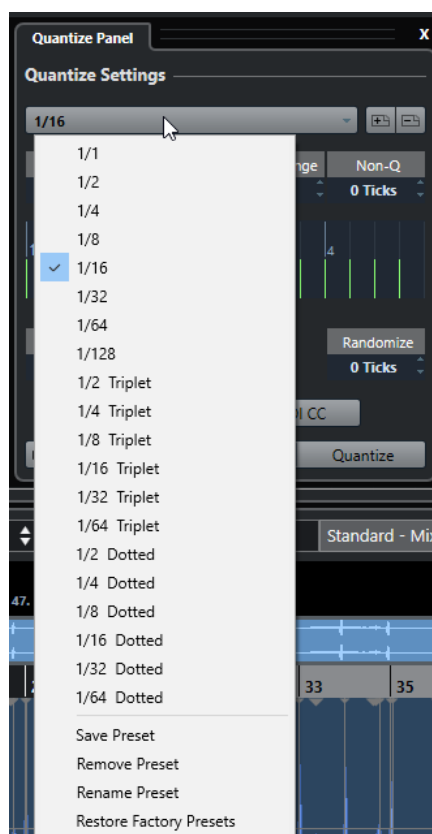

Sono disponibili le seguenti opzioni:

Griglia

Consente di selezionare il valore di base per la griglia di quantizzazione.

Swing

Ritarda ogni seconda posizione nella griglia, creando un andamento ritmico swing o shuffle.

NOTA

La funzione **Swing** è disponibile solamente se il parametro **Griglia** è impostato su un valore lineare ed è disattivata l'opzione **Gruppo irregolare**.

Intervallo Q

Consente di impostare un valore che determina che la quantizzazione ha effetto solamente sul materiale audio o MIDI entro la distanza dalle linee della griglia impostata. Questa impostazione si riflette nel display della griglia.

Intervallo di non-quantizzazione

Crea una zona di sicurezza prima e dopo le posizioni di quantizzazione. Se si specifica una distanza in tick (120 ticks = una nota da un sedicesimo), gli eventi che si trovano in questa zona non vengono quantizzati. Ciò consente di mantenere delle lievi variazioni.

Display della griglia

Visualizza la griglia di quantizzazione. Il materiale audio o MIDI quantizzato viene spostato alle posizioni indicate dalle linee verticali della griglia.

Gruppo irregolare

Crea delle griglie ritmicamente più complesse, dividendo la griglia in step più piccoli e dando così origine a dei gruppi irregolari.

Randomizza

Consente di impostare una distanza in tick per fare in modo che il materiale audio o MIDI venga quantizzato a posizioni casuali, entro la distanza dalla griglia di quantizzazione specificata. In tal modo è possibile ottenere delle lievi variazioni e allo stesso tempo evitare che il materiale audio o MIDI vada a finire troppo lontano dalla griglia.

Modalità

Applica una quantizzazione non perfetta (quantizzazione iterativa) che fa in modo che il materiale audio o MIDI venga spostato in maniera non del tutto precisa alla posizione più vicina nella griglia di quantizzazione. Il valore **Iteratività - Livello** sulla destra determina quanto vicino alla griglia si sposta il materiale audio o MIDI.

NOTA

La quantizzazione iterativa si basa sulle attuali posizioni quantizzate e non sulle posizioni originali degli eventi. È possibile utilizzare ripetutamente la modalità **iQ** per spostare gradualmente il materiale audio o MIDI vicino alla griglia di quantizzazione fino a quando si individua la corretta temporizzazione.

MIDI CC

Sposta automaticamente i controller relativi alle note MIDI (pitchbend, ecc.) con le note quando queste vengono quantizzate.

Reinizializza la quantizzazione

Riporta il materiale audio o MIDI al rispettivo stato originale non quantizzato.

IMPORTANTE

Questa funzione non ha effetto su un evento che è stato spostato manualmente.

Auto

Applica immediatamente qualsiasi modifica alle parti o agli eventi selezionati. Un modo per utilizzare questa funzione consiste nell'impostare la riproduzione in loop e regolare le impostazioni fino a quando si ottiene il risultato desiderato.

Quantizzazione

Applica le impostazioni definite.

Opzioni per la quantizzazione in base a un groove

È possibile generare una griglia di temporizzazione a partire da una parte MIDI o da un loop audio e utilizzare questo groove per quantizzare la musica registrata. Si può in tal modo ricreare il senso ritmico di questo specifico evento o parte.

Per accedere alle opzioni relative alla funzione di quantizzazione in base a un groove, selezionare una parte MIDI da un loop audio, un evento audio con degli hitpoint, o una parte audio segmentata ed eseguire una delle seguenti azioni:

- Trascinare la parte o l'evento nel display della griglia al centro del **Pannello della quantizzazione**.
- Selezionare **Modifica > Quantizzazione avanzata > Crea preset della quantizzazione groove**.

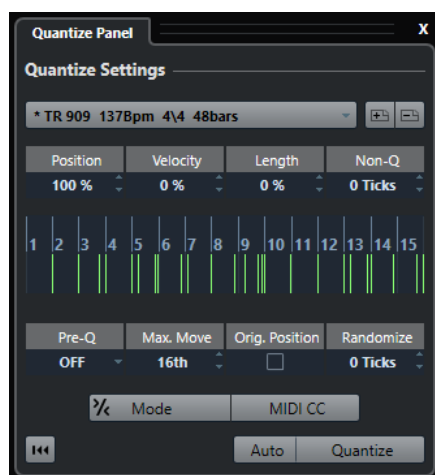

Diventano disponibili le seguenti opzioni:

Posizione

Determina la misura in cui la temporizzazione del groove influenza la musica.

Velocity (solo MIDI)

Determina la misura in cui i valori di velocity all'interno del groove influenzano la musica.

NOTA

Non tutti i groove contengono delle informazioni di velocity.

Lunghezza (solo MIDI)

Consente di specificare la misura in cui la lunghezza delle note viene influenzata dal groove.

NOTA

Per le parti di batteria, l'impostazione **Lunghezza** viene ignorata.

Intervallo di non-quantizzazione

Consente di creare una zona di sicurezza prima e dopo le posizioni di quantizzazione. Se si specifica una distanza in tick (120 ticks = una nota da un sedicesimo), gli eventi che si trovano in questa zona non vengono quantizzati. Ciò consente di mantenere delle lievi variazioni.

Display della griglia

Visualizza la griglia di quantizzazione. Il materiale audio o MIDI quantizzato viene spostato alle posizioni indicate dalle linee verticali della griglia.

Prequantizzazione

Consente di specificare una griglia musicale sulla quale è possibile quantizzare prima il materiale audio o MIDI. Ciò consente di portare le note più vicine alla relativa destinazione groove.

NOTA

Se si applica ad esempio un groove shuffle a un pattern di note da un sedicesimo, si può impostare un valore di pre-quantizzazione di 16 per raddrizzare la temporizzazione prima di applicare la quantizzazione groove.

Spst. max.

Consente di selezionare un valore nota per specificare una distanza massima entro cui l'audio o il MIDI possono essere spostati.

Posiz. originale

Imposta la posizione di inizio originale del materiale quantizzato come punto di partenza della quantizzazione. In tal modo è possibile sincronizzare del materiale il cui inizio non coincide con la prima misura del progetto.

Randomizza

Consente di impostare una distanza in tick per fare in modo che il materiale audio o MIDI venga quantizzato a posizioni casuali, entro la distanza dalla griglia di quantizzazione specificata. In tal modo è possibile ottenere delle lievi variazioni e allo stesso tempo evitare che il materiale audio o MIDI vada a finire troppo lontano dalla griglia.

Modalità iQ

Applica una quantizzazione non perfetta (quantizzazione iterativa) che fa in modo che il materiale audio o MIDI venga spostato in maniera non del tutto precisa alla posizione più vicina nella griglia di quantizzazione. Il valore **Iteratività - Livello** sulla destra determina quanto vicino alla griglia si sposta il materiale audio o MIDI.

NOTA

La quantizzazione iterativa si basa sulle attuali posizioni quantizzate e non sulle posizioni originali degli eventi. È possibile utilizzare ripetutamente la modalità **iQ** per spostare gradualmente il materiale audio o MIDI vicino alla griglia di quantizzazione fino a quando si individua la corretta temporizzazione.

MIDI CC

Sposta automaticamente i controller relativi alle note MIDI (pitchbend, ecc.) con le note quando queste vengono quantizzate.

Reinizializza la quantizzazione

Riporta il materiale audio o MIDI al rispettivo stato originale non quantizzato.

IMPORTANTE

Questa funzione non ha effetto su un evento che è stato spostato manualmente.

Auto

Applica immediatamente qualsiasi modifica alle parti o agli eventi selezionati. Un modo per utilizzare questa funzione consiste nell'impostare la riproduzione in loop e regolare le impostazioni fino a quando si ottiene il risultato desiderato.

Quantizzazione

Applica le impostazioni definite.

LINK CORRELATI

[Creazione di preset della quantizzazione groove](#) a pag. 229

Dissolvenze e dissolvenze incrociate

Le dissolvenze consentono di aumentare o ridurre gradualmente il volume all'inizio o alla fine di eventi o clip audio e di creare delle transizioni omogenee.

È possibile creare le seguenti dissolvenze:

- **Fade-in/fade-out**

I fade-in e i fade-out consentono di aumentare o ridurre gradualmente il volume di eventi o clip audio. I fade-in e i fade-out possono essere basati su eventi o su clip.

Le dissolvenze basate sugli eventi vengono calcolate in tempo reale quando si riproducono degli eventi audio. È possibile creare curve delle dissolvenze diverse per più eventi, anche se questi fanno riferimento alla stessa clip audio.

NOTA

Maggiore è il numero di dissolvenze basate sugli eventi applicate, più elevata sarà la potenza di processamento richiesta.

Le dissolvenze basate sulle clip vengono applicate alla clip audio. Gli eventi che fanno riferimento alla stessa clip otterranno le stesse dissolvenze.

- **Dissolvenze incrociate**

Le dissolvenze incrociate consentono di creare delle transizioni omogenee per gli eventi audio consecutivi sulla stessa traccia. Le dissolvenze incrociate sono sempre basate su eventi.

- **Dissolvenze automatiche**

Le dissolvenze automatiche consentono di applicare automaticamente dei brevi fade-in e fade-out agli eventi su specifiche tracce audio. È possibile anche applicarle globalmente a tutte le tracce audio. Vengono in tal modo create delle transizioni omogenee tra gli eventi.

LINK CORRELATI

[Dissolvenze basate sugli eventi](#) a pag. 235

[Creazione di dissolvenze basate sulle clip](#) a pag. 239

[Dissolvenze incrociate](#) a pag. 240

[Dissolvenze e dissolvenze incrociate automatiche](#) a pag. 244

Dissolvenze basate sugli eventi

È possibile creare dei fade-in e dei fade-out basati sugli eventi. Queste dissolvenze vengono calcolate in tempo reale quando si riproducono degli eventi audio. È possibile creare curve delle dissolvenze diverse per più eventi, anche se questi fanno riferimento alla stessa clip audio.

Le dissolvenze basate su eventi possono essere create in vari modi:

- Utilizzando le maniglie degli eventi
- Tramite la selezione degli intervalli

Le dissolvenze basate su eventi possono essere modificate nelle finestre di dialogo delle **Dissolvenze**.

LINK CORRELATI

[Creare e modificare le dissolvenze utilizzando le maniglie](#) a pag. 236

[Creare e modificare le dissolvenze mediante l'utilizzo dello strumento Seleziona un intervallo](#) a pag. 237

[Finestra di dialogo per le dissolvenze basate su eventi](#) a pag. 238

Creare e modificare le dissolvenze utilizzando le maniglie

È possibile creare e modificare dei fade-in e fade-out basati sugli eventi utilizzando le maniglie degli eventi. In tal modo è possibile ottenere un riscontro visivo delle operazioni eseguite e si ha la possibilità di applicare lo stesso tipo di dissolvenza a più eventi selezionati.

PROCEDIMENTO

1. Selezionare gli eventi audio per i quali si desidera creare delle dissolvenze e posizionare su uno di essi il puntatore del mouse.

Negli angoli superiore sinistro e destro diventano visibili delle maniglie delle dissolvenze triangolari.

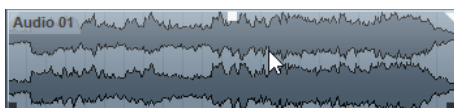

2. Eseguire una delle seguenti azioni:

- Trascinare la maniglia delle dissolvenze sinistra verso destra per creare un fade-in.

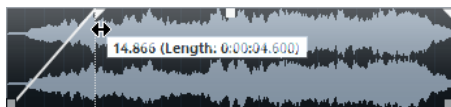

- Trascinare la maniglia delle dissolvenze destra verso sinistra per creare un fade-out.

RISULTATO

La dissolvenza viene applicata e visualizzata nella forma d'onda dell'evento. Se si selezionano più eventi, a tutti gli eventi selezionati viene applicata la stessa dissolvenza.

NOTA

È possibile modificare la lunghezza delle dissolvenze in qualsiasi momento trascinando le relative maniglie.

Maniglie degli eventi

Gli eventi audio dispongono di una maniglia per il fade-in e di una maniglia per il fade-out, oltre che di una maniglia del volume. Queste maniglie consentono di modificare in maniera estremamente rapida la lunghezza delle dissolvenze o il volume degli eventi all'interno della **Finestra progetto**.

Le maniglie degli eventi diventano visibili se si porta il puntatore del mouse su un evento o se si selezionano degli eventi.

NOTA

Per visualizzare sempre le maniglie degli eventi e le curve delle dissolvenze e non solamente quando si porta il puntatore del mouse sopra gli eventi, attivare l'opzione **Mostra sempre le**

curve di volume degli eventi nella finestra di dialogo **Preferenze** (pagina **Riquadro di visualizzazione degli eventi—Audio**).

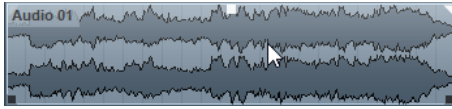

Negli angoli superiore-sinistro e superiore-destro si trovano delle maniglie delle dissolvenze triangolari che consentono di modificare la lunghezza del fade-in o del fade-out. Nella parte superiore-centrale si trova una maniglia di forma quadrata che consente di modificare il volume.

- Per modificare la lunghezza del fade-in, trascinare verso destra o sinistra la maniglia che si trova nella parte superiore-sinistra.
- Per modificare la lunghezza del fade-out, trascinare verso sinistra o destra la maniglia che si trova nella parte superiore-destra.
- Per modificare il volume, trascinare verso l'alto o verso il basso la maniglia del volume che si trova nella parte superiore centrale.

Le modifiche alle dissolvenze e al volume si riflettono nella forma d'onda dell'evento e nella linea info.

NOTA

Per modificare il volume dell'evento e le dissolvenze mediante l'utilizzo della rotellina del mouse, attivare l'opzione **Utilizza la rotellina del mouse per regolare il volume e le dissolvenze** nella finestra di dialogo **Preferenze** (pagina **Modifica—Audio**). Se si preme **Shift** mentre si muove la rotellina del mouse e si posiziona il puntatore del mouse in un punto qualsiasi nella metà sinistra dell'evento, viene spostato il punto finale del fade-in. Quando il puntatore del mouse si trova invece in un punto qualsiasi nella metà destra, viene invece spostato il punto iniziale del fade-out.

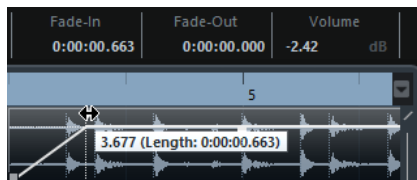

Creare e modificare le dissolvenze mediante l'utilizzo dello strumento **Seleziona un intervallo**

È possibile creare e modificare le dissolvenze basate su eventi utilizzando lo strumento **Seleziona un intervallo**. In tal modo è possibile applicare un fade-in e un fade-out contemporaneamente. L'utilizzo dello strumento **Seleziona un intervallo** è anch'esso utile se si desidera creare delle dissolvenze per più eventi audio su tracce separate.

PROCEDIMENTO

1. Nella barra degli strumenti della **Finestra progetto**, selezionare lo strumento **Seleziona un intervallo**.
2. Eseguire una delle seguenti azioni:
 - Per creare un fade-in che inizi all'inizio dell'evento, selezionare un intervallo il cui inizio coincide con l'inizio dell'evento.
 - Per creare un fade-out che termini alla fine dell'evento, selezionare un intervallo il cui termine coincide con la fine dell'evento.
 - Per creare un fade-in e un fade-out, selezionare un intervallo al centro dell'evento.

- Per creare delle dissolvenze su più tracce, selezionare un intervallo che si estende su più eventi audio in più tracce audio.

3. Selezionare **Audio > Adatta dissolvenza a intervallo**.

Rimozione delle dissolvenze basate sugli eventi

È possibile rimuovere le dissolvenze basate su eventi per un intero evento o per un determinato intervallo.

PROCEDIMENTO

1. Eseguire una delle seguenti azioni:
 - Per rimuovere le dissolvenze per un evento, selezionare l'evento desiderato con lo strumento **Selezione oggetto**.
 - Per rimuovere le dissolvenze per un intervallo, selezionare l'area della dissolvenza con lo strumento **Seleziona un intervallo**.
 2. Selezionare **Audio > Rimuovi dissolvenze**.
-

Finestra di dialogo per le dissolvenze basate su eventi

Questa finestra di dialogo consente di configurare le dissolvenze basate su eventi selezionate.

- Per aprire la finestra di dialogo relativa alle dissolvenze basate su eventi, creare una dissolvenza per uno o più eventi audio, selezionare gli eventi e selezionare **Audio > Apri Editor delle dissolvenze**.

NOTA

Se si selezionano più eventi, è possibile regolare contemporaneamente le curve delle dissolvenze per tutti gli eventi selezionati. Questa funzionalità è utile ad esempio se si intende applicare lo stesso tipo di fade-in a più di un evento.

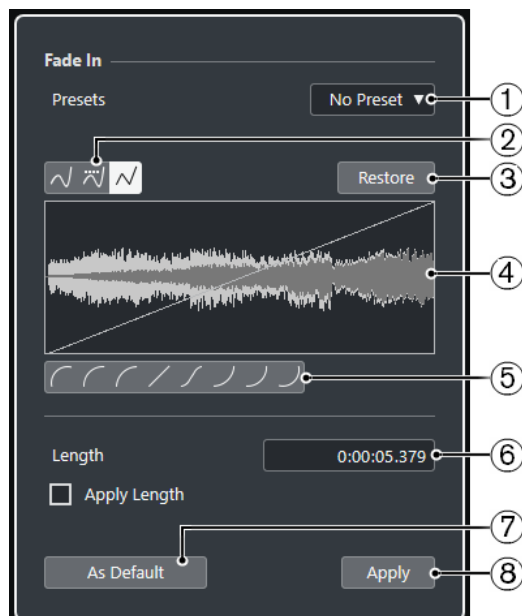

Sono disponibili le seguenti opzioni:

- 1 **Menu a tendina dei preset**
Consente di impostare dei preset per le curve di fade-in o di fade-out.

- Per applicare un preset salvato, selezionarlo dal menu a tendina.
 - Per rimuovere un preset salvato, selezionarlo dal menu a tendina e fare clic su **Rimuovi**.
- 2 Pulsanti relativi ai tipi di curva**
- Applica una interpolazione “spline”, una interpolazione “spline” attenuata, o una interpolazione lineare alla curva.
- 3 Ripristina**
- Fare clic su questo pulsante per annullare tutte le modifiche eseguite dall’apertura della finestra di dialogo.
- 4 Display delle dissolvenze**
- Mostra la forma della curva di dissolvenza. La forma d’onda risultante è visualizzata in una tonalità più scura, mentre quella corrente in una tonalità più chiara.
- Per aggiungere dei punti, fare clic sulla curva.
 - Per cambiare la forma della curva, fare clic e trascinare i punti esistenti.
 - Per rimuovere un punto dalla curva, trascinarlo fuori dal display.
- 5 Pulsanti relativi alla forma delle curve**
- Questi pulsanti permettono di impostare rapidamente alcune tra le curve di dissolvenza più comuni.
- 6 Campo Lunghezza**
- Consente di inserire numericamente le lunghezze delle dissolvenze. Il formato dei valori qui visualizzati è determinato dal tipo di visualizzazione impostata nel riquadro del tempo della **Barra di trasporto**.
- Se si attiva l’opzione **Applica durata**, il valore inserito nel campo **Lunghezza dissolvenza** viene utilizzato quando si fa clic su **Applica** o su **OK**.
 - Se si imposta la dissolvenza corrente come dissolvenza predefinita, il valore di lunghezza diventa parte delle impostazioni predefinite.
- 7 Predefinito**
- Salva le impostazioni correnti come dissolvenza predefinita.
- 8 Applica**
- Applica le impostazioni di dissolvenza correnti agli eventi selezionati.

Creazione di dissolvenze basate sulle clip

È possibile creare e modificare dei fade-in e fade-out basati sulle clip utilizzando la finestra **Processamento diretto offline**. Queste dissolvenze vengono applicate alla clip audio. Gli eventi che fanno riferimento alla stessa clip ottengono le medesime dissolvenze.

PROCEDIMENTO

1. Nella **Finestra progetto**, selezionare uno o più eventi audio o un intervallo per i quali si intende creare una dissolvenza.
La lunghezza della selezione determina la lunghezza dell’area della dissolvenza.
2. Eseguire una delle seguenti azioni:
 - Per creare un fade-in, selezionare **Audio > Processi > Fade in**.
 - Per creare un fade-out, selezionare **Audio > Processi > Fade out**.
3. Nella finestra **Processamento diretto offline**, fare clic sui pulsanti **Tipo di curva** per specificare una curva di dissolvenza, oppure fare clic e trascinamento con il mouse nel display delle curve per disegnare una curva.

4. Facoltativo: attivare l'opzione **Ascolto** per ascoltare l'effetto della dissolvenza specificata sull'evento audio selezionato.

RISULTATO

La dissolvenza viene applicata all'audio.

LINK CORRELATI

[Processamento diretto offline](#) a pag. 316

[Fade in/Fade out](#) a pag. 322

[In caso di processamento di clip condivise](#) a pag. 240

In caso di processamento di clip condivise

Se più eventi fanno riferimento alla stessa clip audio, questa clip rappresenta una clip condivisa. Se si modifica uno degli eventi che fanno riferimento a una clip condivisa, è possibile decidere se si intende applicare il processamento a tutti gli eventi che si riferiscono a questa clip.

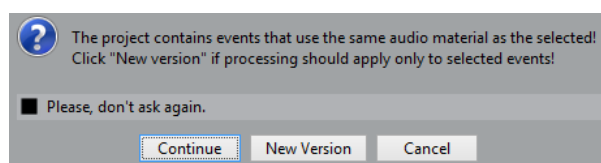

Continua

Fare clic su **Continua** per applicare il processamento a tutti gli eventi che fanno riferimento alla clip audio.

Nuova versione

Fare clic su **Nuova versione** per creare una nuova versione separata della clip audio per l'evento selezionato.

Dissolvenze incrociate

Le dissolvenze incrociate consentono di creare delle transizioni omogenee per gli eventi audio consecutivi sulla stessa traccia. Le dissolvenze incrociate sono sempre basate su eventi.

È possibile creare delle dissolvenze incrociate solamente se gli eventi consecutivi o le rispettive clip si sovrappongono.

- Se gli eventi audio si sovrappongono, nell'area di sovrapposizione viene applicata una dissolvenza incrociata dalla forma predefinita (lineare, simmetrica).

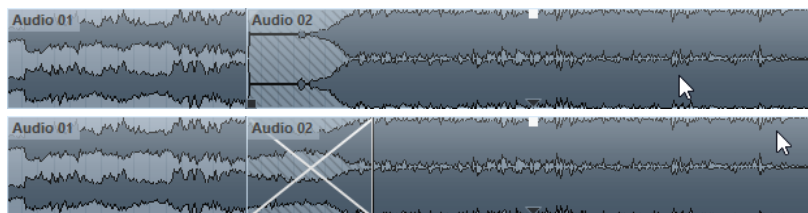

NOTA

È possibile modificare la lunghezza e la forma della dissolvenza incrociata predefinita nell'**Editor delle dissolvenze incrociate**.

- Se le rispettive clip audio si sovrappongono, i due eventi sono ridimensionati in modo che si sovrappongano e viene applicata una dissolvenza incrociata di durata e forma predefinita nell'area di sovrapposizione.

- Se non si sovrappongono né gli eventi audio né le clip, non è possibile creare alcuna dissolvenza incrociata.

LINK CORRELATI

[Editor delle dissolvenze incrociate](#) a pag. 241

Creazione delle dissolvenze incrociate

È possibile creare delle dissolvenze incrociate tra due eventi audio consecutivi.

PROCEDIMENTO

1. Eseguire una delle seguenti azioni:
 - Per creare una dissolvenza incrociata tra due eventi, selezionare lo strumento **Selezione oggetto**, quindi selezionare due eventi audio consecutivi.
 - Per creare una dissolvenza incrociata su un intervallo selezionato tra due eventi, selezionare lo strumento **Seleziona un intervallo**, quindi selezionare un intervallo che copra l'area in cui si intende applicare una dissolvenza incrociata.
2. Selezionare **Audio > Dissolvenza incrociata** o utilizzare il comando da tastiera **X**.

RISULTATO

La dissolvenza incrociata viene applicata.

Modifica della lunghezza delle dissolvenze incrociate

È possibile modificare la lunghezza di una dissolvenza incrociata.

PROCEDIMENTO

1. Selezionare lo strumento di lavoro **Seleziona un intervallo**.
2. Selezionare un intervallo tra due eventi che copra la lunghezza della dissolvenza incrociata che si intende applicare.
3. Selezionare **Audio > Adatta dissolvenza a intervallo**.

RISULTATO

La lunghezza della dissolvenza incrociata viene impostata sull'intervallo selezionato.



Editor delle dissolvenze incrociate

L'**Editor delle dissolvenze incrociate** consente di modificare le dissolvenze incrociate. Questo editor contiene le impostazioni per le curve di fade-in e di fade-out, oltre a una serie di impostazioni comuni.

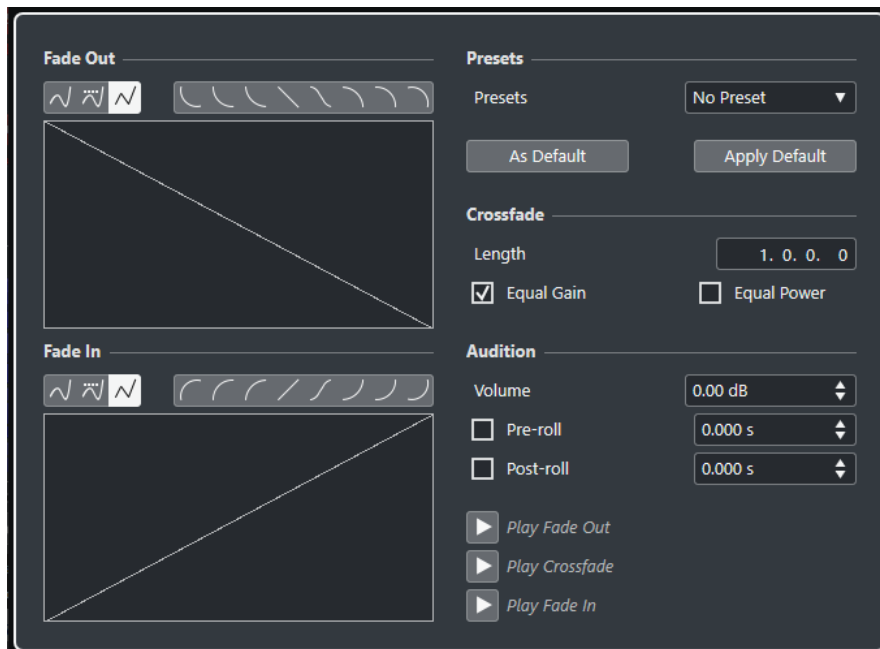
- Per aprire l'**Editor delle dissolvenze incrociate**, selezionare uno o entrambi gli eventi ai quali è stata applicata la dissolvenza incrociata, quindi selezionare **Audio > Dissolvenza incrociata**, oppure fare doppio-clic sulla zona della dissolvenza incrociata.



Pulsanti relativi ai tipi di curva

Determinano se la curva di dissolvenza corrispondente utilizza l'**Interpolazione 'Spline'** , l'**Interpolazione 'Spline' attenuata**  o l'**Interpolazione lineare** .

Pulsanti relativi alla forma delle curve

Questi pulsanti permettono di impostare rapidamente alcune tra le curve di dissolvenza più comuni.



Riquadri di visualizzazione delle curve delle dissolvenze

Visualizzano rispettivamente la forma della curva di fade-out e di fade-in.

- Per aggiungere dei punti, fare clic su una curva.
- Per cambiare la forma della dissolvenza, fare clic e trascinare i punti esistenti.
- Per rimuovere un punto, trascinarlo al di fuori del riquadro di visualizzazione.

Preset

Fare clic su **Salva preset** nel menu a tendina **Preset** per salvare le impostazioni della dissolvenza incrociata, in modo da poterle applicare in un secondo momento ad altri eventi.

- Per rimuovere un preset, selezionarlo dal menu a tendina e fare clic su **Rimuovi preset**.

Pulsanti delle impostazioni predefinite

Fare clic su **Predefinito** per salvare le impostazioni correnti come impostazioni predefinite. Le impostazioni predefinite vengono utilizzate ogni volta che si creano delle nuove dissolvenze incrociate.

Fare clic su **Richiama predefinito** per applicare le curve e le impostazioni della dissolvenza incrociata predefinita.

Lunghezza

Specifica la lunghezza dell'area della dissolvenza incrociata. Cubase tenta di "centrare" la dissolvenza incrociata: ciò significa che la modifica di lunghezza viene applicata in maniera eguale su entrambi i lati. Per poter ridimensionare una dissolvenza incrociata, deve essere possibile ridimensionare l'evento corrispondente.

Ad esempio, se l'evento di fade-out riproduce già fino alla fine la propria clip audio, il relativo punto di fine non può essere ulteriormente spostato verso destra.

Stesso guadagno

Regola le curve delle dissolvenze in modo tale che la somma delle ampiezze del fade-in e del fade-out sia uguale lungo tutta l'area della dissolvenza incrociata. Questa funzione spesso è adatta per brevi dissolvenze incrociate.

Stessa potenza

Regola le curve delle dissolvenze in modo tale che l'energia (potenza) della dissolvenza incrociata sia costante lungo tutta la regione della dissolvenza.

Le curve del tipo **Stessa potenza** hanno un solo punto curva modificabile. Se è selezionata questa modalità non è possibile modificare la forma della curva.

Volume

Consente di impostare il livello dell'anteprima.

Pre-roll e Post-roll

- Per avviare la riproduzione prima dell'area della dissolvenza, attivare l'opzione **Usa pre-roll**.
- Per arrestare la riproduzione dopo l'area della dissolvenza, attivare l'opzione **Usa post-roll**.
- Per regolare il tempo di pre-roll, utilizzare il campo **Valore pre-roll**.
- Per regolare il tempo di post-roll, utilizzare il campo **Valore post-roll**.

Pulsanti di anteprima

- Per riprodurre un'anteprima della parte di dissolvenza in uscita della dissolvenza incrociata, fare clic su **Fade-out**.
- Per riprodurre un'anteprima dell'intera dissolvenza incrociata, fare clic su **Dissolv. incrociata**.
- Per riprodurre un'anteprima della parte di dissolvenza in entrata della dissolvenza incrociata, fare clic su **Fade-in**.

È possibile impostare dei comandi da tastiera per queste funzioni nella finestra di dialogo **Comandi da tastiera**.

LINK CORRELATI

[Comandi da tastiera](#) a pag. 658

[Maniglie degli eventi](#) a pag. 236

[Menu delle impostazioni di scorrimento automatico](#) a pag. 183

Rimozione delle dissolvenze incrociate

È possibile rimuovere le dissolvenze incrociate.

PROCEDIMENTO

1. Eseguire una delle seguenti azioni:
 - Selezionare lo strumento **Selezione oggetto** e selezionare uno degli eventi ai quali è stata applicata la dissolvenza incrociata.
 - Selezionare lo strumento **Seleziona un intervallo** e selezionare la dissolvenza incrociata che si desidera rimuovere.
 2. Selezionare **Audio > Rimuovi dissolvenze**.
-

RISULTATO

Le dissolvenze incrociate selezionate vengono rimosse.

NOTA

È anche possibile rimuovere una dissolvenza incrociata cliccandoci sopra e trascinandola al di fuori della traccia.

Dissolvenze e dissolvenze incrociate automatiche

Cubase dispone di una funzione chiamata **Dissolvenze automatiche** che può essere impostata globalmente o separatamente per ciascuna traccia audio. Le dissolvenze automatiche consentono di creare delle transizioni più morbide tra gli eventi mediante l'applicazione di fade-in e fade-out di lunghezza compresa tra 1 e 500 ms.

IMPORTANTE

Poiché le dissolvenze basate sugli eventi vengono calcolate in tempo reale nel corso della riproduzione, maggiore è il numero di eventi audio a cui si applicano le dissolvenze automatiche, più elevato sarà il carico sul processore.

NOTA

Le dissolvenze automatiche non sono indicate dalle linee delle dissolvenze.

Finestra di dialogo Dissolvenze automatiche

La finestra di dialogo **Dissolvenze automatiche** consente di configurare delle dissolvenze e delle dissolvenze incrociate automatiche sia per l'intero progetto, che separatamente per ciascuna traccia audio.

- Per aprire la finestra di dialogo **Dissolvenze automatiche** globale, selezionare **Progetto > Impostazioni dissolvenze automatiche**.
- Per aprire la finestra di dialogo **Dissolvenze automatiche** per una traccia, fare clic-destro nell'elenco tracce e selezionare **Impostazioni delle dissolvenze automatiche**.

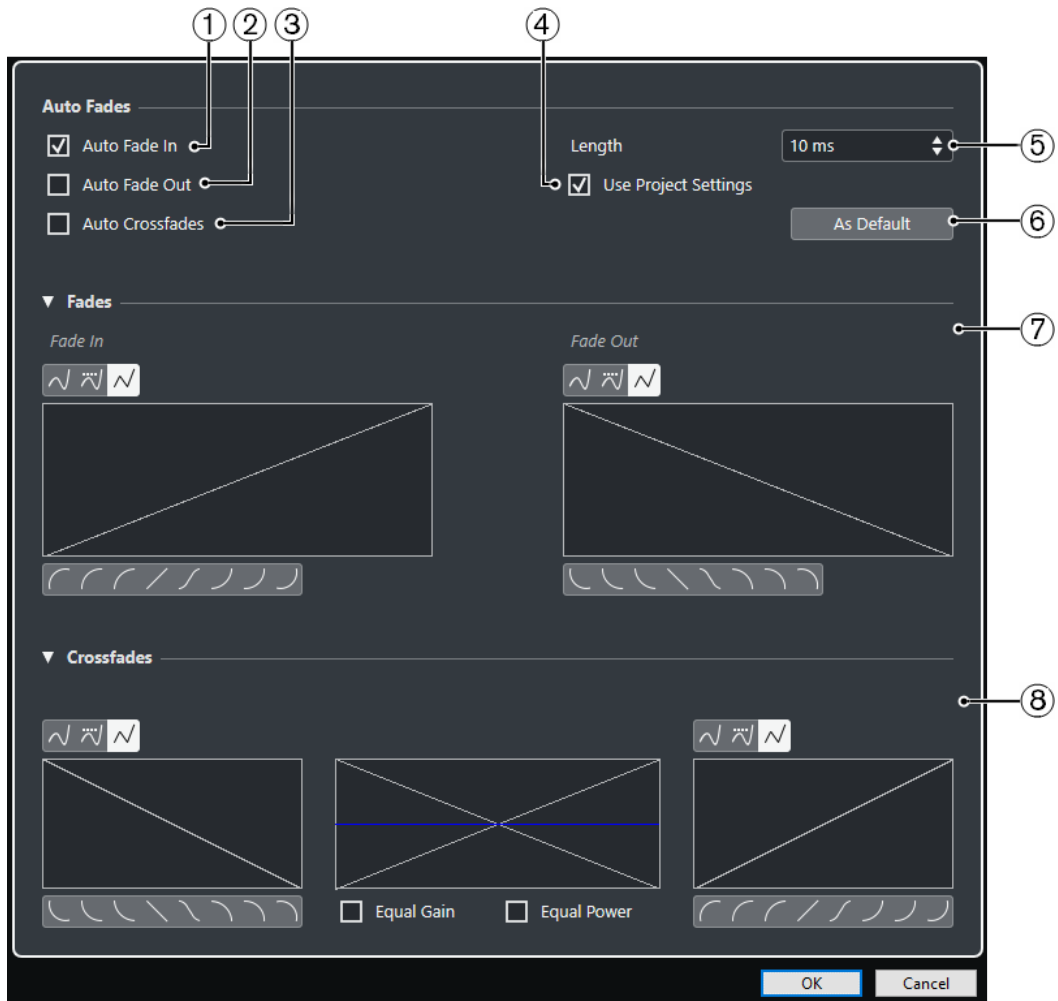

1 Fade-in automatico

Attiva i fade-in automatici.

2 Fade-out automatico

Attiva i fade-out automatici.

3 Dissolvenze incrociate automatiche

Attiva le dissolvenze incrociate automatiche.

4 Usa le impostazioni del progetto

Questa opzione è disponibile solamente se è stata aperta la finestra di dialogo **Dissolvenze automatiche** per le singole tracce. Disattivarla per definire e applicare le impostazioni solamente alle singole tracce. Per fare in modo che una traccia con impostazioni individuali relative alle dissolvenze automatiche torni ad utilizzare ancora le impostazioni globali, attivare l'opzione **Usa le impostazioni del progetto**.

5 Lunghezza



Specifica la durata delle dissolvenze o delle dissolvenze incrociate automatiche.

6 Predefinito

Salva le impostazioni correnti come predefinite.

7 Sezione Dissolvenze

Contiene le impostazioni relative alle dissolvenze automatiche.

I pulsanti **Tipo di curva** consentono di determinare se la curva della dissolvenza corrispondente utilizza l'**Interpolazione 'Spline'** , l'**Interpolazione 'Spline' attenuata**  o l'**Interpolazione lineare** .

I pulsanti **Forma della curva** permettono di impostare rapidamente alcune tra le curve più comuni.

8 Sezione Dissolvenze incrociate

Contiene le impostazioni relative alle dissolvenze incrociate automatiche.

Il parametro **Stesso guadagno** consente di regolare le curve delle dissolvenze in modo tale che la somma delle ampiezze del fade-in e del fade-out sia uguale lungo tutta l'area della dissolvenza.

Il parametro **Stessa potenza** consente di regolare le curve delle dissolvenze in modo tale che l'energia (potenza) della dissolvenza incrociata sia costante lungo tutta l'area della dissolvenza.

Impostazioni globali per le dissolvenze automatiche

È possibile configurare le dissolvenze e le dissolvenze incrociate automatiche per l'intero progetto.

PROCEDIMENTO

1. Selezionare **Progetto > Impostazioni dissolvenze automatiche**.
Si apre in tal modo la finestra di dialogo **Dissolvenze automatiche** del progetto.
 2. Configurare a piacere le dissolvenze.
 3. Fare clic su **OK**.
-

LINK CORRELATI

[Finestra di dialogo per le dissolvenze basate su eventi](#) a pag. 238

[Editor delle dissolvenze incrociate](#) a pag. 241

Configurazione delle dissolvenze automatiche per le singole tracce

Poiché l'utilizzo delle dissolvenze automatiche comporta un notevole carico sulla CPU, si può decidere di disattivarle globalmente e attivarle solamente per le singole tracce.

PROCEDIMENTO

1. Eseguire una delle seguenti azioni:
 - Fare clic-destro sulla traccia nell'elenco tracce e, dal menu contestuale, selezionare **Impostazioni dissolvenze automatiche**.
 - Selezionare la traccia e, nell'**Inspector**, fare clic su **Impostazioni delle dissolvenze automatiche**.Si apre la finestra di dialogo **Dissolvenze automatiche** relativa alla traccia.
 2. Disattivare l'opzione **Usa le impostazioni del progetto**.
Tutte le impostazioni che vengono ora definite vengono applicate solamente alla traccia.
 3. Configurare le dissolvenze automatiche.
 4. Fare clic su **OK**.
-

Marker

I marker vengono utilizzati per individuare e raggiungere rapidamente determinate posizioni all'interno di un progetto. Esistono due tipi di marker: i marker di posizione e i marker di ciclo.

Se in un progetto ci si trova spesso a saltare ad una posizione specifica, è sicuramente utile inserire un marker in quella posizione. I marker possono anche essere utilizzati per definire degli intervalli di selezione oppure per le operazioni di zoom.

I marker si trovano sulla traccia marker. È possibile aggiungere una traccia marker.

LINK CORRELATI

[Marker di posizione](#) a pag. 247

[Marker di ciclo](#) a pag. 247

[Tracce marker](#) a pag. 252

Marker di posizione

I marker di posizione consentono di salvare una posizione specifica del progetto.

I marker di posizione nella traccia marker vengono visualizzati come eventi marker: linee verticali con la descrizione del marker (se assegnata) e un numero a fianco di esse. Se si seleziona una traccia marker, tutti i relativi marker vengono visualizzati nell'**Inspector**.

Marker di ciclo

Attraverso la creazione dei marker di ciclo è possibile salvare un numero qualsiasi di posizioni dei localizzatori sinistro e destro come posizioni di inizio e fine di un intervallo e richiamarle facendo doppio-clic sul marker corrispondente.

I marker di ciclo vengono visualizzati in una traccia marker sotto forma di due marker uniti da una linea orizzontale. Questo tipo di marker è l'ideale per salvare determinate sezioni di un progetto.

Impostando dei marker di ciclo per le diverse sezioni di un brano come intro, strofa e ritornello, è possibile raggiungere rapidamente tali sezioni e ripeterle attivando il comando **Attiva il ciclo** nella **Barra di trasporto**.

Impostare i localizzatori utilizzando i marker di ciclo

I marker di ciclo rappresentano degli intervalli all'interno di un progetto. È possibile utilizzarli per spostare i localizzatori sinistro e destro.

PROCEDIMENTO

- Per impostare il localizzatore sinistro sull'inizio del marker di ciclo e il localizzatore destro sulla fine, eseguire una delle seguenti azioni:
 - Fare doppio-clic su un marker di ciclo.

- Dal menu a tendina **Ciclo** nell'elenco tracce, selezionare un marker di ciclo.
-

RISULTATO

I localizzatori sinistro e destro vengono spostati in modo da ricomprendere il marker di ciclo.

DOPO IL COMPLETAMENTO DI QUESTA OPERAZIONE

È ora possibile spostare la posizione del cursore di progetto all'inizio o alla fine del marker di ciclo portando il cursore sul localizzatore corrispondente, oppure utilizzare i marker di ciclo per esportare degli intervalli specifici del proprio progetto mediante la finestra di dialogo **Esporta mixdown audio**.

Modifica dei marker di ciclo

Quando si modificano dei marker di ciclo in una traccia marker, viene tenuta in considerazione la funzione agganciamento.

- Per aggiungere un marker di ciclo, premere **Ctrl/Cmd** ed eseguire un clic e trascinamento nella traccia marker.
- Per modificare la posizione di inizio/fine di un marker di ciclo, trascinare la maniglia di inizio/fine.
- Per spostare un marker di ciclo in un'altra posizione, trascinare il bordo superiore.
- Per eliminare un marker di ciclo, fare clic con lo strumento **Cancella**.
Tenendo premuto **Alt** mentre si fa clic, vengono eliminati tutti i marker consecutivi.
- Per tagliare un intervallo in un marker di ciclo, selezionare l'intervallo desiderato all'interno dell'area del marker di ciclo e premere **Ctrl/Cmd-X**.
- Per impostare l'inizio o la fine del marker di ciclo selezionato alla posizione del cursore di progetto, selezionare **Progetto > Marker** per aprire la finestra **Marker**, quindi selezionare **Funzioni > Posiziona l'inizio/la fine del marker al cursore**.
- Per impostare i localizzatori sinistro e destro, fare doppio-clic su un marker di ciclo.
- Per eseguire un ingrandimento su un marker di ciclo, premere **Alt** e fare doppio-clic sul marker di ciclo.

Finestra Marker

Nella finestra **Marker** è possibile visualizzare e modificare i marker. I marker presenti nella traccia marker sono visualizzati in un elenco nell'ordine in cui questi compaiono nel progetto.

La finestra **Marker** può essere aperta come segue:

- Selezionando **Progetto > Marker**.
- Andando nella sezione della **Barra di trasporto** relativa ai marker e facendo clic su **Visualizza**.
- Utilizzando un comando da tastiera (**Ctrl/Cmd-M** come impostazione predefinita).

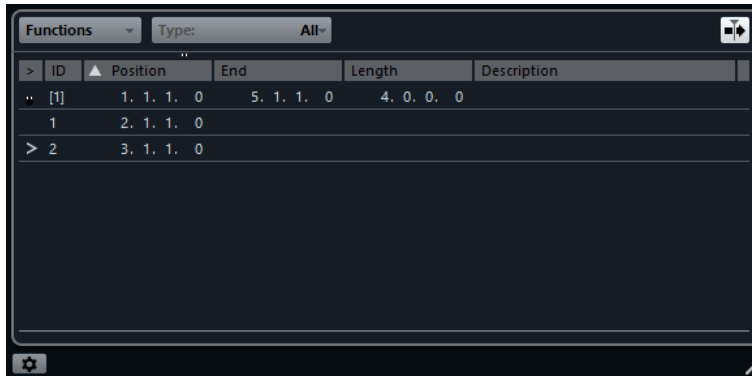

The screenshot shows a window titled 'Functions' with a 'Type:' dropdown set to 'All'. Below the title bar is a table with the following columns: ID, Position, End, Length, and Description. The table contains three rows of data:

ID	Position	End	Length	Description
[1]	1. 1. 1. 0	5. 1. 1. 0	4. 0. 0. 0	
1	2. 1. 1. 0			
> 2	3. 1. 1. 0			

Menu funzioni

Elenca tutte le funzioni disponibili nella finestra **Marker**.

Filtra i marker

Consente di specificare il tipo di marker che viene visualizzato nell'elenco dei marker.

Scorrimento automatico col cursore di progetto

Consente di tenere traccia della freccia di posizionamento, anche se il proprio progetto contiene un numero elevato di marker. Se questa opzione è attivata, la finestra **Marker** scorre automaticamente in modo da mantenere visibile la freccia di posizionamento.

Elenco dei marker

Visualizza i marker nell'ordine in cui compaiono nel progetto.

Impostazioni dei marker

Visualizza le impostazioni relative ai marker.

Operazioni di editing nella finestra dei marker

Nella finestra **Marker** è possibile selezionare, modificare, aggiungere, spostare e rimuovere i marker.

- Per selezionare o modificare un marker, cliccarci sopra.
Selezionare più marker tramite **Shift**-clic o **Ctrl/Cmd**-clic sopra i marker desiderati.
- Per aggiungere un marker di posizione alla posizione del cursore, selezionare **Funzioni > Inserisci marker**.
Viene aggiunto un marker di posizione alla posizione corrente del cursore di progetto nella traccia marker.
- Per aggiungere un marker di ciclo alla posizione del cursore, selezionare **Funzioni > Inserisci marker di ciclo**.
Viene in tal modo aggiunto un marker di ciclo tra i localizzatori sinistro e destro nella traccia marker.
- Per spostare un marker alla posizione del cursore, selezionare il marker desiderato e selezionare **Funzioni > Sposta i marker al cursore**.
La nuova posizione può anche essere inserita in forma numerica nella colonna **Posizione**. Se viene selezionato un marker di ciclo, l'operazione di spostamento agisce sulla posizione di inizio del marker di ciclo.
- Per rimuovere un marker, selezionarlo e selezionare **Funzioni > Rimuovi marker**.

Navigazione nell'elenco dei marker

È possibile navigare all'interno dell'elenco dei marker mediante la tastiera del computer e selezionare le voci premendo **Invio**. Si tratta di un modo rapido e semplice per saltare ai diversi marker in fase di riproduzione o di registrazione.

- Per spostarsi al marker precedente/successivo nell'elenco, premere i tasti **Freccia su/Freccia giù**.
- Per saltare al primo/ultimo marker, premere i tasti **Pagina su/Pagina giù**.

Organizzare e riordinare l'elenco dei marker

È possibile personalizzare la visualizzazione degli attributi dei marker nell'elenco dei marker, classificando o riordinando le colonne.

- Per ordinare l'elenco dei marker secondo uno specifico attributo, fare clic sull'intestazione della colonna corrispondente.
- Per riordinare gli attributi dei marker, trascinare le intestazioni delle colonne corrispondenti.
- Per regolare l'ampiezza di una colonna, posizionare il puntatore del mouse tra due intestazioni delle colonne e trascinare verso sinistra o verso destra.

NOTA

Indipendentemente dall'attributo con cui si effettua la classificazione, il secondo criterio sarà sempre l'attributo posizione.

Impostazioni dei marker

È possibile definire nel proprio progetto delle impostazioni generali per i marker.

- Per aprire le impostazioni dei marker, selezionare **Progetto > Marker** e fare clic su **Impostazioni dei marker** .

Il ciclo segue il posizionamento sui marker

Questa opzione imposta automaticamente i localizzatori sinistro e destro su un marker di posizione o di ciclo quando ci si porta su quel determinato marker. Ciò è particolarmente utile se si ha bisogno di impostare i localizzatori al volo, ad esempio durante la registrazione per l'esecuzione delle operazioni di punch-in/punch-out.

Visualizza gli ID dei marker sulla traccia marker

Se questa opzione è attivata, nella traccia marker vengono visualizzati gli ID dei marker.

Selezione sincronizzata

Se questa opzione è attivata, la selezione della finestra **Marker** è collegata alla selezione nella **Finestra progetto**.

Attributi dei marker

Gli attributi dei marker sono visualizzati nell'elenco dei marker della finestra **Marker**.

- Per aprire la finestra **Marker**, selezionare **Progetto > Marker**.

Sono disponibili i seguenti attributi:

Raggiungi

Una freccia indica il marker che si trova alla posizione del cursore di progetto (o più vicino ad esso). Facendo clic su questa colonna, il cursore di progetto viene spostato alla posizione del marker corrispondente. Questa colonna non può essere nascosta.

ID

Questa colonna visualizza i numeri ID dei marker.

Posizione

In questa colonna è possibile visualizzare e modificare le posizioni temporali dei marker (o le posizioni di inizio dei marker di ciclo). Questa colonna non può essere nascosta.

Fine

In questa colonna è possibile visualizzare e modificare le posizioni di fine dei marker di ciclo.

Durata

In questa colonna è possibile visualizzare e modificare la lunghezza dei marker di ciclo.

Descrizione

È qui possibile inserire un nome o una descrizione per i marker.

LINK CORRELATI

[ID dei marker](#) a pag. 252

[Marker di ciclo](#) a pag. 247

Modifica degli attributi

- Per modificare un attributo di un marker, selezionare il marker corrispondente, fare clic sulla colonna dell'attributo desiderato e apportare le modifiche necessarie.
 - Per modificare gli attributi di più marker, selezionare i marker desiderati e attivare la casella di controllo dell'attributo scelto.
- Tutti i marker selezionati modificano di conseguenza i relativi attributi. Si noti che questa operazione non ha effetto quando si fa clic su un valore timecode o su un campo di testo.

NOTA

Per navigare all'interno dell'elenco degli attributi dei marker è possibile utilizzare anche il tasto **Tab** e i tasti **Freccia su**, **Freccia giù**, **Freccia sinistra** e **Freccia destra**.

Classificare e riordinare le colonne

È possibile personalizzare la visualizzazione degli attributi dei marker nell'elenco dei marker, classificando o riordinando le colonne.

- Per ordinare l'elenco dei marker secondo uno specifico attributo, fare clic sull'intestazione della colonna corrispondente.

NOTA

Indipendentemente dall'attributo con cui si effettua la classificazione, il secondo criterio sarà sempre l'attributo posizione.

- Per riordinare gli attributi dei marker, trascinare le intestazioni delle colonne corrispondenti.
- Per regolare l'ampiezza di una colonna, posizionare il puntatore del mouse tra due intestazioni delle colonne e trascinare verso sinistra o verso destra.

ID dei marker

Ogni volta che si aggiunge un marker, a esso viene assegnato automaticamente un numero di ID progressivo, a partire da 1.

Gli ID dei marker di ciclo sono visualizzati tra parentesi quadre, a partire da 1. I numeri di ID possono essere modificati in qualsiasi momento; ciò consente di assegnare dei marker specifici ai comandi da tastiera.

Riassegnare gli ID dei marker

Talvolta, in particolare quando vengono definiti dei marker al volo, può capitare di dimenticarsi di inserire un determinato marker. Se il marker viene aggiunto successivamente, il suo ID non corrisponderà all'effettiva posizione del marker nella traccia marker. Per questo motivo è possibile riassegnare gli ID per tutti i marker su una traccia.

PROCEDIMENTO

1. Aprire la finestra **Marker**.
2. Aprire il menu a tendina **Funzioni** e selezionare le opzioni **Riassegna gli ID dei marker di posizione** o **Riassegna gli ID dei marker di ciclo**.

RISULTATO

Gli ID dei marker del tipo selezionato vengono riassegnati, in modo da corrispondere con l'ordine dei marker nella traccia marker.

Tracce marker

Una traccia marker viene utilizzata per aggiungere e modificare i marker.

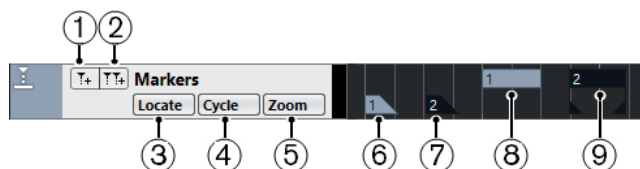

- 1 **Aggiungi marker**
Aggiunge un marker di posizione alla posizione del cursore.
- 2 **Aggiungi marker di ciclo**
Aggiunge un marker di ciclo alla posizione del cursore.
- 3 **Menu a tendina Raggiungi**
Se si seleziona un marker di posizione o di ciclo in questo menu a tendina, viene selezionato il marker corrispondente nel riquadro di visualizzazione degli eventi o nella finestra **Marker**.
- 4 **Menu a tendina Ciclo**
Se si seleziona un marker di ciclo in questo menu a tendina, i localizzatori sinistro e destro vengono impostati sul marker di ciclo corrispondente.
- 5 **Menu a tendina Ingrandimento**
Se si seleziona un marker di ciclo in questo menu a tendina, la vista viene ingrandita sul marker di ciclo corrispondente.
- 6 **Evento marker (inattivo)**
Visualizza un evento marker inattivo.
- 7 **Evento marker (attivo)**
Visualizza un evento marker attivo.

- 8 Evento marker di ciclo (inattivo)**
Visualizza un evento marker di ciclo inattivo.
- 9 Evento marker di ciclo (attivo)**
Visualizza un evento marker di ciclo attivo.

Aggiunta, spostamento e rimozione della traccia marker

È possibile aggiungere, spostare e rimuovere la traccia marker.

- Per aggiungere una traccia marker al progetto, selezionare **Progetto > Aggiungi una traccia > Marker**.
- Per spostare una traccia marker in un'altra posizione dell'elenco tracce, fare clic e trascinarla verso l'alto o verso il basso.
- Per rimuovere la traccia marker, cliccarci sopra col tasto destro nell'elenco tracce e selezionare **Rimuovi le tracce selezionate**.
- Per rimuovere una traccia marker vuota, selezionare **Progetto > Rimuovi le tracce vuote**. In tal modo vengono rimosse anche tutte le altre tracce vuote.

Modifica dei marker nella traccia marker

È possibile modificare i marker nella traccia marker.

- Per aggiungere un marker di posizione, fare clic su **Aggiungi marker** oppure utilizzare lo strumento **Disegna**.
- Per aggiungere un marker di ciclo, fare clic su **Aggiungi marker di ciclo** oppure utilizzare lo strumento **Disegna**.
- Per selezionare un marker, utilizzare le tecniche standard.
- Per ridimensionare un marker di ciclo, selezionarlo e trascinare le maniglie. Questa operazione può anche essere eseguita in forma numerica nella linea info.
- Per spostare un marker, selezionarlo e trascinarlo. Le posizioni dei marker possono anche essere modificate numericamente nella linea info.
- Per rimuovere un marker, selezionarlo e premere **Canc** oppure utilizzare lo strumento **Cancella**.

LINK CORRELATI

[Tracce marker](#) a pag. 252

Utilizzare i marker per la selezione degli intervalli

I marker possono essere utilizzati insieme allo strumento **Seleziona un intervallo** per definire degli intervalli di selezione nella **Finestra progetto**. Ciò è utile se si desidera definire una selezione che si estende su tutte le tracce nel progetto.

PROCEDIMENTO

1. Impostare i marker all'inizio e alla fine della sezione che si desidera copiare o spostare.
2. Selezionare lo strumento **Seleziona un intervallo** e fare doppio-clic sulla traccia marker nell'area ricompresa tra i marker.
Tutto ciò che è contenuto nel progetto, all'interno dei bordi dei marker viene selezionato. Tutte le funzioni di processamento che vengono eseguite agiranno ora solamente sulla selezione.
3. Fare clic sulla traccia marker nell'intervallo selezionato e trascinare l'intervallo in una nuova posizione.

Se si tiene premuto **Alt** mentre si trascina l'intervallo, viene invece copiata la selezione nella **Finestra progetto**.

Importazione ed esportazione dei marker

È possibile importare ed esportare i marker e le tracce marker.

I file che seguono possono contenere dei marker:

- File MIDI

Importazione dei marker via MIDI

È possibile importare dei marker di posizione mediante l'importazione di file MIDI contenenti dei marker. Ciò è utile se si desidera utilizzare le tracce marker all'interno di altri progetti, oppure se si intende condividerle con altri utenti di Cubase. Tutti i marker che sono stati aggiunti vengono inclusi nel file MIDI come eventi marker dei file MIDI standard.

- Attivare l'opzione **Importa i marker** nella finestra di dialogo **Preferenze** (pagina **MIDI—File MIDI**).

Vengono importate le seguenti impostazioni:

- La posizione di inizio dei marker di posizione e dei marker di ciclo

LINK CORRELATI

[Importazione di file MIDI](#) a pag. 223

Esportazione dei marker via MIDI

È possibile esportare i propri marker come parte di un file MIDI.

- Per includere tutti i marker nel file MIDI, attivare l'opzione **Esporta i marker** nella finestra di dialogo **Opzioni di esportazione**.

Vengono esportate le seguenti impostazioni:

- La posizione di inizio dei marker di posizione e dei marker di ciclo

NOTA

Per poter esportare i marker attraverso l'esportazione MIDI, il progetto deve contenere una traccia marker.

LINK CORRELATI

[Esportazione delle tracce MIDI come file MIDI standard](#) a pag. 125

MixConsole

La **MixConsole** offre un ambiente di lavoro comune per la produzione di mix in stereo. Essa consente di controllare i livelli, il panorama, gli stati di solo/mute, ecc. per i canali audio e MIDI. Inoltre, è possibile configurare l'assegnazione di ingressi e uscite per più tracce o canali contemporaneamente.

È possibile aprire la **MixConsole** in una finestra separata o nell'area inferiore della **Finestra progetto**.

Mentre la **MixConsole** nell'area inferiore della **Finestra progetto** contiene le funzionalità principali per il mixaggio, la finestra separata della **MixConsole** offre l'accesso a una serie di funzioni e impostazioni aggiuntive.

LINK CORRELATI

[La MixConsole nell'area inferiore](#) a pag. 255

[Finestra della MixConsole](#) a pag. 256

La MixConsole nell'area inferiore

È possibile visualizzare una **MixConsole** nell'area inferiore della **Finestra progetto**. Questa funzionalità è utile se si ha necessità di poter accedere alle funzioni più importanti della **MixConsole** direttamente da un'area fissa della **Finestra progetto**. La **MixConsole** nell'area inferiore della **Finestra progetto** rappresenta una **MixConsole** separata che non segue alcuna modifica di visibilità eseguita nella finestra della **MixConsole**.

Per aprire una **MixConsole** nell'area inferiore della **Finestra progetto**, eseguire una delle seguenti operazioni:

- Premere **Alt-F3**.
- Selezionare **Studio > MixConsole nella finestra progetto**.

La **MixConsole** nell'area inferiore della **Finestra progetto** è suddivisa nelle seguenti sezioni:

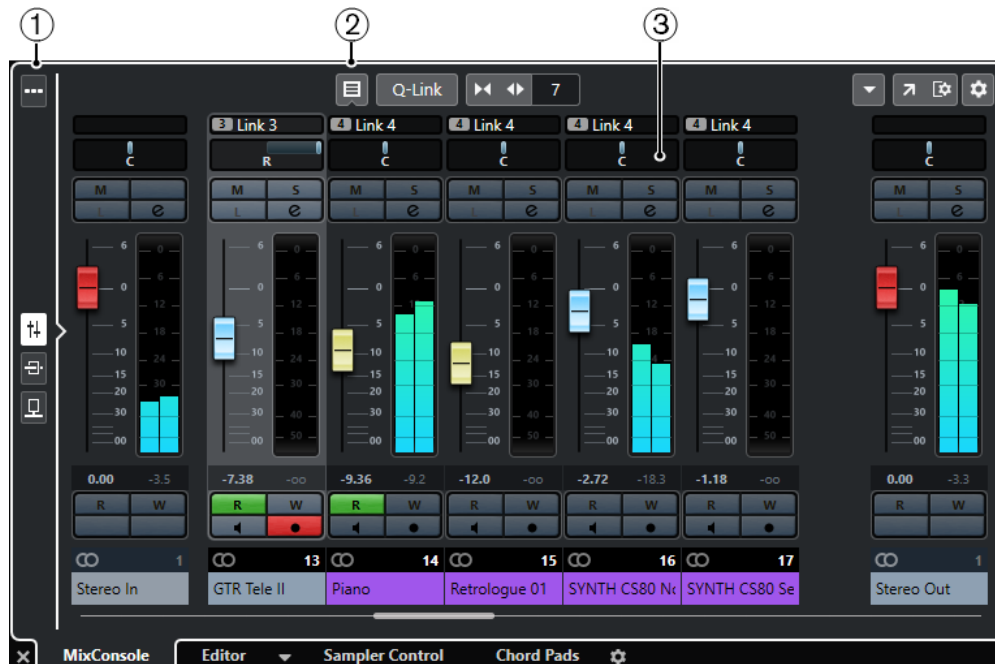

1 Selettore delle pagine

Consente di selezionare la pagina da visualizzare nella sezione dei fader: i fader dei canali, gli effetti in insert per un canale o gli effetti in mandata. Il pulsante in cima consente di visualizzare/nascondere la barra degli strumenti.

2 Barra degli strumenti

La barra degli strumenti contiene una serie di strumenti di lavoro e scorciatoie relative alle impostazioni e alle funzioni della **MixConsole**.

3 Sezione dei fader

La sezione dei fader è sempre visibile e mostra tutti i canali nello stesso ordine dell'elenco tracce.

LINK CORRELATI

[La sezione dei fader](#) a pag. 269

[Insert](#) a pag. 277

[Il rack Mandate](#) a pag. 283

[Filtraggio dei canali in base al tipo](#) a pag. 264

[Collegare i canali](#) a pag. 267

[Menu funzioni](#) a pag. 267

Finestra della MixConsole

È possibile aprire la **MixConsole** in una finestra separata.

Per aprire la **MixConsole** eseguire una delle seguenti operazioni:

- Premere **F3**.
- Selezionare **Studio > MixConsole**.
- Nella barra degli strumenti della **Finestra progetto**, fare clic su **Apri MixConsole**.

NOTA

Questa opzione è visibile nella barra degli strumenti solamente se la sezione **Finestre delle sezioni Media e MixConsole** è attivata.

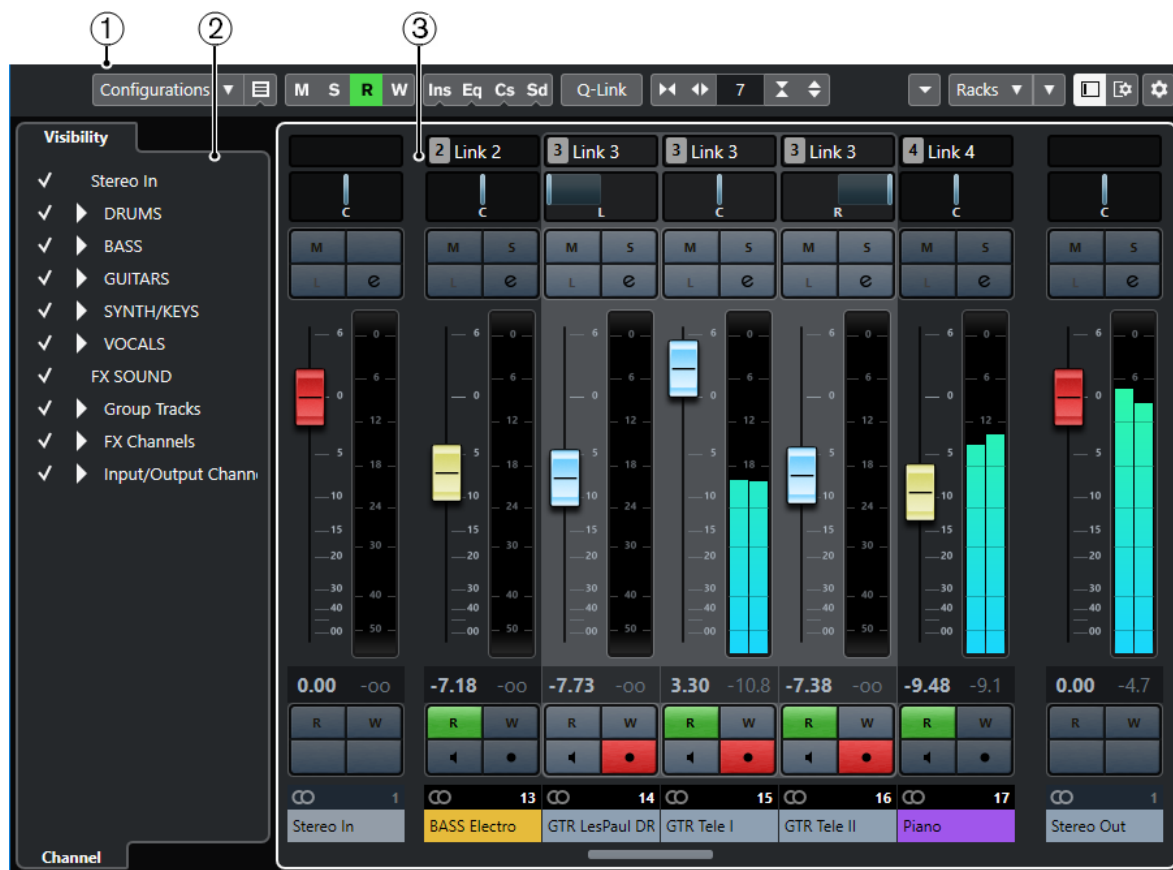

La **MixConsole** è suddivisa nelle seguenti sezioni:

1 Barra degli strumenti

La barra degli strumenti contiene una serie di strumenti di lavoro e scorciatoie relative alle impostazioni e alle funzioni della **MixConsole**.

2 Area sinistra

Consente di configurare la visibilità dei canali nella sezione dei fader.

3 Sezione dei fader

La sezione dei fader è sempre visibile e mostra tutti i canali nello stesso ordine dell'elenco tracce.

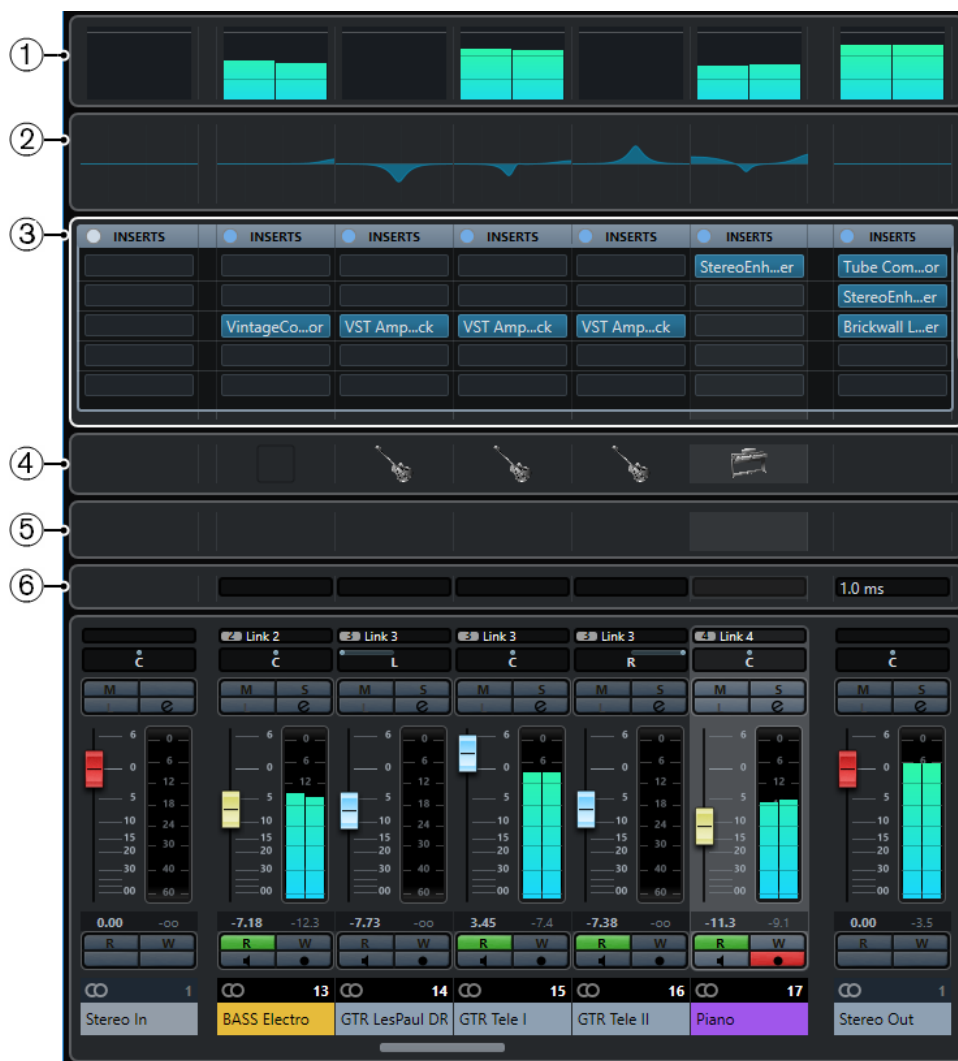

Oltre alle sezioni principali, è possibile accedere anche alle seguenti sezioni direttamente dalla finestra della **MixConsole**:

- 1 Indicatore bridge**
Consente di monitorare il livello dei canali.
- 2 Curve di equalizzazione**
Consente di tracciare una curva di equalizzazione. Fare clic nel display delle curve per aprire una vista più ampia in cui è possibile modificare i punti curva.
- 3 Rack dei canali**
Consente di visualizzare dei controlli aggiuntivi per i canali.
- 4 Immagini**
Consente di aggiungere un'immagine al canale selezionato. Le immagini possono essere di aiuto per identificare rapidamente i propri canali della **MixConsole**.
- 5 Blocchi note**
Consente di inserire delle note di testo e dei commenti su un canale. Ciascun canale dispone di un proprio blocco note.
- 6 Latenze dei canali**
Consente di visualizzare le latenze generate dagli effetti in insert o dai moduli channel strip.

LINK CORRELATI

- [Area sinistra della MixConsole](#) a pag. 259
- [Barra degli strumenti della MixConsole](#) a pag. 260
- [Barra degli strumenti della finestra progetto](#) a pag. 33
- [La sezione dei fader](#) a pag. 269
- [Selettore dei rack dei canali](#) a pag. 265
- [Browser per le immagini delle tracce](#) a pag. 129
- [Aggiunta di note di testo a un canale della MixConsole](#) a pag. 283
- [Panoramica delle latenze dei canali](#) a pag. 284
- [Il rack Channel Strip \(Strip\)](#) a pag. 281

Area sinistra della MixConsole

L'area sinistra della **MixConsole** mostra un elenco dei canali della **MixConsole**, dal quale è possibile visualizzare/nascondere specifici canali.

- Per visualizzare/nascondere l'area sinistra della **MixConsole**, fare clic su **Visualizza/Nascondi l'area sinistra** nella barra degli strumenti della finestra della **MixConsole**.

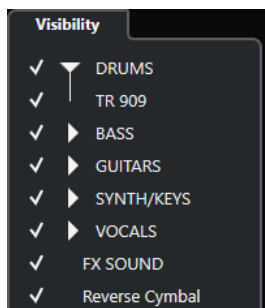

Visibilità

Elenca tutti i canali contenuti nel progetto e consente di visualizzare/nascondere specifici canali.

LINK CORRELATI

- [Barra degli strumenti della MixConsole](#) a pag. 260

Impostazioni di visibilità nella MixConsole

La scheda **Visibilità** nella **MixConsole** elenca tutti i canali contenuti nel progetto e consente di visualizzare/nascondere specifici canali.

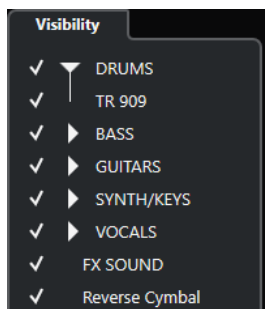

- Per visualizzare/nascondere i canali, selezionarli/deselezionarli facendo clic a sinistra del nome del canale desiderato.
- Per richiudere/espandere gruppi e cartelle, fare clic sul nome del gruppo o della cartella desiderati.

NOTA

La **MixConsole** nell'area inferiore della **Finestra progetto** non segue alcuna modifica di visibilità eseguita nella finestra della **MixConsole** e viceversa.

Barra degli strumenti della MixConsole

La barra degli strumenti contiene una serie di strumenti di lavoro e alcune scorciatoie relative alle impostazioni e alle funzioni della **MixConsole**.

NOTA

La barra degli strumenti della **MixConsole** nell'area inferiore della **Finestra progetto** contiene una selezione limitata di strumenti di lavoro.

Divisore sinistro

Divisore sinistro



Consente di utilizzare il divisore sinistro. Gli strumenti di lavoro posizionati a sinistra del divisore sono sempre visualizzati.

Configurazione di visibilità dei canali

Configurazioni di visibilità dei canali

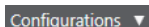

Consente di creare delle configurazioni di visibilità, utili per passare rapidamente da un'impostazione di visibilità all'altra.

Configura il filtro dei tipi di canali



Apri il filtro dei canali che consente di visualizzare/nascondere tutti i canali di un determinato tipo.

Rack

Seleziona i tipi di rack



Apri il selettore dei rack tramite il quale è possibile visualizzare/nascondere dei rack specifici.

Impostazioni rack



Apri un menu a tendina contenente una serie di impostazioni per i rack.

Localizzatori

Vai alla posizione del localizzatore sinistro



Consente di raggiungere la posizione del localizzatore sinistro.

Posizione del localizzatore sinistro

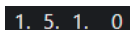

Visualizza la posizione del localizzatore sinistro.

Vai alla posizione del localizzatore destro



Consente di raggiungere la posizione del localizzatore destro.

Posizione del localizzatore destro

4. 8. 1. 0

Visualizza la posizione del localizzatore destro.

Durata dell'intervallo tra i localizzatori

Localizzatori sulla selezione



Consente di impostare i localizzatori sulla selezione.

Durata dell'intervallo tra i localizzatori

4. 8. 1. 0

Visualizza la durata dell'intervallo tra i localizzatori.

Pulsanti di trasporto

Vai al marker precedente/alla posizione zero



Sposta la posizione del cursore di progetto in corrispondenza del marker precedente/alla posizione zero sulla linea del tempo.

Vai al marker successivo/alla fine del progetto



Sposta la posizione del cursore di progetto in corrispondenza del marker successivo/alla fine del progetto.

Riavvolgimento



Sposta indietro la posizione.

Avanti



Sposta avanti la posizione.

Attiva il ciclo



Attiva/Disattiva la modalità ciclo.

Arresta



Arresta la riproduzione.

Avvia



Avvia la riproduzione.

Registrazione



Attiva/Disattiva la modalità registrazione.

Riquadri di visualizzazione del tempo

Riquadro di visualizzazione del tempo primario

6. 1. 1. 0

Visualizza la posizione del cursore di progetto nel formato di tempo selezionato.

Seleziona il formato di tempo primario



Consente di selezionare un formato di tempo per il riquadro di visualizzazione del tempo primario.

Riquadro di visualizzazione del tempo secondario

0:00:11.000

Visualizza la posizione del cursore di progetto nel formato di tempo selezionato.

Seleziona il formato di tempo secondario



Consente di selezionare un formato di tempo per il riquadro di visualizzazione del tempo secondario.

Marker

Salta al marker

1 2 3 4 5 6 7 8

Consente di impostare e raggiungere le posizioni contrassegnate dai marker.

Apri la finestra dei marker



Consente di aprire la finestra **Marker**.

Pulsanti di stato

Disattiva tutti gli stati di mute

M

Consente di disattivare tutti gli stati di mute.

Disattiva tutti gli stati di solo

S

Consente di disattivare tutti gli stati di solo.

Attiva/Disattiva la lettura [pulsante R] per tutte le tracce

R

Attiva/Disattiva la lettura dell'automazione per tutte le tracce.

Attiva/Disattiva la scrittura [pulsante W] per tutte le tracce

W

Attiva/Disattiva la scrittura dell'automazione per tutte le tracce.

Bypassa insert

Ins

Bypassa tutti gli insert.

Bypassa equalizzatori

Eq

Bypassa tutti gli equalizzatori.

Bypassa Channel Strip



Bypassa tutti i moduli channel strip.

Bypassa mandate



Bypassa tutte le mandate.

Gruppo di collegamento

Modalità di collegamento temporaneo



Sincronizza tutti i parametri toccati dei canali selezionati.

Tavolozza dello zoom

Riduci l'ampiezza del canale



Consente di ridurre l'ampiezza del canale.

Numero di canali



Visualizza il numero di canali impostati.

Aumenta l'ampiezza del canale



Consente di aumentare l'ampiezza del canale.

Riduci l'altezza del rack



Consente di ridurre l'altezza del rack.

Aumenta l'altezza del rack



Consente di aumentare l'altezza del rack.

Indicatore di prestazioni del sistema

Indicatore di prestazioni del sistema



Visualizza gli indicatori relativi al carico di processamento audio medio e al carico della cache del disco.

Divisore destro

Divisore destro



Gli strumenti di lavoro posizionati a destra del divisore sono sempre visualizzati.

Menu delle funzioni del mixer

Menu funzioni



Aprire un menu a tendina in cui è possibile selezionare una funzione della **MixConsole**.

Controlli dell'area della finestra

Visualizza/Nascondi l'area sinistra



Visualizza/Nasconde l'area sinistra della finestra.

Configura il layout della finestra



Consente di configurare il layout della finestra.

Configura la barra degli strumenti

Configura la barra degli strumenti



Aprire un menu a tendina in cui è possibile definire quali elementi della barra degli strumenti sono visibili.

Filtraggio dei canali in base al tipo

Il filtro relativo ai tipi di canale che si trova nella barra degli strumenti della **MixConsole** consente di determinare quali tipi di canali vengono visualizzati.

PROCEDIMENTO

1. Fare clic su **Configura il filtro dei tipi di canali**.

Aprire il filtro dei tipi di canali.

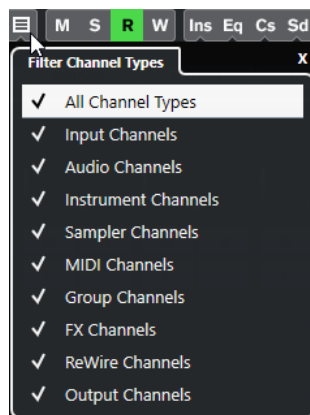

2. Fare clic a sinistra di un tipo di canale per deselezionarlo e nascondere tutti i canali di quel tipo.

RISULTATO

I canali corrispondenti al tipo filtrato vengono rimossi dalla sezione dei fader e il colore del pulsante **Configura il filtro dei tipi di canali** cambia, a indicare che un tipo di canale è nascosto.

Menu Configurazioni di visibilità dei canali

Il pulsante **Configurazioni di visibilità dei canali** nella barra degli strumenti della **MixConsole** consente di creare delle configurazioni di visibilità, utili per passare rapidamente da un'impostazione di visibilità all'altra.

Il pulsante visualizza il nome della configurazione attiva. Un elenco delle configurazioni viene visualizzato non appena si crea almeno una configurazione. Per caricare una configurazione, selezionarla dal menu. Le configurazioni di visibilità dei canali vengono salvate con il progetto.

Aggiungi configurazione

Apri la finestra di dialogo **Aggiungi configurazione** che consente di salvare la configurazione e inserirne un nome.

Aggiorna configurazione

Se si modifica la configurazione attiva, ciò viene indicato da un asterisco a fianco del nome della configurazione. Utilizzare questa funzione per salvare le modifiche alla configurazione attiva.

Rinomina configurazione

Apri la finestra di dialogo **Rinomina configurazione** che consente di rinominare la configurazione attiva.

Elimina configurazione

Consente di eliminare la configurazione attiva.

Sposta la configurazione alla posizione

Questa funzione diventa disponibile se esistono 2 o più configurazioni e consente di modificare la posizione della configurazione attiva nel menu. Si tratta di una funzione particolarmente utile in quanto è possibile assegnare i comandi da tastiera per le prime 8 configurazioni nella categoria **Impostazioni di visibilità di canali e tracce** della finestra di dialogo **Comandi da tastiera**.

Salvataggio delle configurazioni

Per passare rapidamente da una configurazione di canali a un'altra, è possibile salvare le singole configurazioni. Le configurazioni contengono le impostazioni relative alla visibilità, oltre allo stato visualizza/nascondi dei tipi di canali e dei rack.

PROCEDIMENTO

1. Impostare la configurazione che si intende salvare.
2. Nella barra degli strumenti, fare clic su **Configurazioni di visibilità dei canali**.
3. Dal menu a tendina, selezionare **Aggiungi configurazione**.
4. Nella finestra di dialogo **Aggiungi configurazione**, inserire un nome per la configurazione.
5. Fare clic su **OK**.

RISULTATO

La configurazione viene salvata ed è possibile richiamarla in qualsiasi momento.

Selettore dei rack

Il selettore dei rack consente di attivare una serie di funzioni della **MixConsole** specifiche, organizzate in rack separati, come ad esempio la gestione delle assegnazioni, degli insert o delle mandate.

Selettore dei rack dei canali

È possibile attivare e disattivare i diversi rack dei canali nella **MixConsole**.

- Per aprire il selettore dei rack, fare clic su **Seleziona i tipi di rack** nella barra degli strumenti della **MixConsole**.

In base al tipo di canale, è possibile attivare/disattivare i seguenti rack:

Hardware

Consente di controllare gli effetti dell'unità hardware audio utilizzata. Questo rack è disponibile solamente se è supportato dalla propria unità hardware.

Assegnazione

Consente di configurare le assegnazioni in ingresso e uscita. Per il MIDI può anche essere selezionato il canale MIDI.

Insert

Consente di selezionare gli effetti in insert per il canale.

Equalizzatori (solo canali relativi all'audio)

Consente di impostare l'equalizzazione del canale.

Channel Strip (solo canali relativi all'audio)

Consente di integrare i moduli Channel Strip come Gate, Compressor, EQ, Transformer, Saturator e Limiter, grazie ai quali è possibile arricchire ed elaborare il suono.

Il rack Mandate

Consente di selezionare gli effetti in mandata per il canale.

LINK CORRELATI

[Barra degli strumenti della MixConsole](#) a pag. 260

Menu Impostazioni rack

Il menu a tendina **Impostazioni rack** consente di definire delle impostazioni per i rack.

- Per aprire il menu a tendina **Impostazioni rack**, fare clic su **Impostazioni rack** nella barra degli strumenti della **MixConsole**.

Rack espanso esclusivo

Visualizza il rack selezionato in maniera esclusiva e richiude gli altri rack.

N° fisso di slot

Visualizza tutti gli slot disponibili per i rack **Insert**, **Mandate**, **Cue** e **Controlli rapidi**.

Collega i rack alle configurazioni

Se questa opzione è attivata, quando si salva o si carica una configurazione viene tenuto conto dello stato dei rack.

Visualizza gli insert come <Nomi dei plug-in e controlli degli insert>

Selezionare **Nomi dei plug-in** per visualizzare solamente i nomi dei plug-in.

Selezionare **Nomi dei plug-in e controlli degli insert** per visualizzare i nomi dei plug-in e i controlli degli insert.

Visualizza tutti i controlli del Channel Strip

Visualizza tutti i controlli disponibili nel rack **Channel Strip**.

Visualizza un solo tipo di Channel Strip

Visualizza solamente un tipo di channel strip alla volta.

Visualizza le mandate come <Destinazione della mandata e guadagno>

Selezionare **Destinazione della mandata e guadagno** per visualizzare su un'unica linea la destinazione e il guadagno.

Selezionare **Destinazione della mandata, guadagno e controlli della mandata** se si desidera visualizzare la destinazione, il guadagno e i controlli della mandata.

LINK CORRELATI

[Barra degli strumenti della MixConsole](#) a pag. 260

Collegare i canali

Utilizzo della funzione Quick Link

È possibile attivare la **Modalità collegamento temporaneo** per sincronizzare tutti i parametri toccati dei canali selezionati.

PROCEDIMENTO

1. Selezionare i canali da collegare.
2. Nella barra degli strumenti della **MixConsole**, attivare il pulsante **Q-Link**.

NOTA

Per collegare temporaneamente i canali è inoltre possibile premere **Shift-Alt**. In questo caso, il collegamento sarà attivo solamente per il tempo in cui si premono i tasti.

3. Modificare i parametri per uno dei canali selezionati.
-

RISULTATO

Le modifiche vengono applicate a tutti i canali selezionati fino a quando non si disattiva il pulsante **Q-Link**.

Menu funzioni

Il menu **Funzioni** contiene una serie di strumenti di lavoro e scorciatoie relative alle impostazioni e alle funzioni della **MixConsole**.

- Per aprire il **Menu funzioni**, fare clic su **Menu funzioni** nella barra degli strumenti della **MixConsole**.

Scorri al canale selezionato

Se questa opzione è attivata e si seleziona un canale nella scheda **Visibilità**, il canale selezionato viene automaticamente visualizzato nella sezione dei fader.

Copia le impostazioni del primo canale selezionato

Consente di copiare le impostazioni del primo canale selezionato.

Incolla impostazioni su canali selezionati

Consente di incollare le impostazioni sui canali selezionati.

Zoom

Apri un sotto menu in cui è possibile aumentare o ridurre l'ampiezza del canale e l'altezza del rack.

Apri le connessioni audio

Consente di aprire la finestra **Connessioni audio**.

Forza la compensazione del ritardo

Consente di attivare/disattivare la funzione **Forza la compensazione del ritardo** grazie alla quale è possibile mantenere tutti i canali in perfetta sincronizzazione e compensare automaticamente qualsiasi ritardo derivante dai plug-in VST durante la riproduzione.

Transizione EQ/Filtro

Consente di cambiare la modalità **Transizione EQ/Filtro** da **Dolce** a **Rapida**.

Salva canali selezionati

Consente di salvare le impostazioni per i canali selezionati.

Carica canali selezionati

Consente di caricare le impostazioni per i canali selezionati.

Impostazioni globali indicatori

Apri un sotto menu in cui è possibile definire le impostazioni globali per gli indicatori.

Reinizializza i canali della MixConsole

Consente di reinizializzare le impostazioni relative all'equalizzazione, agli effetti in insert e in mandata per tutti i canali o per i canali selezionati. I pulsanti Solo e Mute vengono disattivati, il fader del volume è impostato a 0 dB e il panorama viene regolato in posizione centrale.

LINK CORRELATI

[Barra degli strumenti della MixConsole](#) a pag. 260

Salvataggio delle impostazioni della MixConsole

È possibile salvare le impostazioni della **MixConsole** per i canali relativi all'audio selezionati e caricarli all'interno di qualsiasi progetto.

PROCEDIMENTO

1. Selezionare i canali con le impostazioni che si desidera salvare.
2. Selezionare **Menu Funzioni > Salva i canali selezionati**.
3. Nella finestra di selezione file, specificare nome e posizione per il file.
4. Fare clic su **Salva**.

RISULTATO

Le impostazioni per i canali selezionati vengono salvate con estensione file `.vmx`. Non vengono salvate le assegnazioni di ingresso/uscita.

Caricare le impostazioni della MixConsole

È possibile caricare le impostazioni della **MixConsole** che sono state salvate per i canali selezionati.

PROCEDIMENTO

1. Selezionare lo stesso numero di canali che erano stati selezionati al momento del salvataggio delle impostazioni della **MixConsole**.
Le impostazioni della **MixConsole** caricate vengono applicate nello stesso ordine in cui queste erano state originariamente salvate. Ad esempio, se erano state salvate le impostazioni per i canali 4, 6 e 8 e queste vengono applicate ai canali 1, 2 e 3, le impostazioni salvate per il canale 4 vengono applicate al canale 1, le impostazioni salvate per il canale 6 vengono applicate al canale 2 e così via.
2. Selezionare **Menu Funzioni > Carica i canali selezionati**.
3. Nella finestra di dialogo **Carica i canali selezionati**, selezionare il file `.vmx` e fare clic su **Apri**.

RISULTATO

Le impostazioni dei canali vengono applicate ai canali selezionati.

NOTA

Quando si applicano le impostazioni della **MixConsole** caricate a un numero basso di canali, alcune delle impostazioni salvate non vengono applicate. Poiché le impostazioni salvate vengono applicate da sinistra a destra, come mostrato nella **MixConsole**, le impostazioni relative ai canali all'estrema destra non vengono applicate a nessun canale.

La sezione dei fader

La sezione dei fader costituisce il cuore della **MixConsole**. Questa sezione visualizza i canali di ingresso e di uscita, oltre ai canali audio, instrument, MIDI, gruppo ed FX.

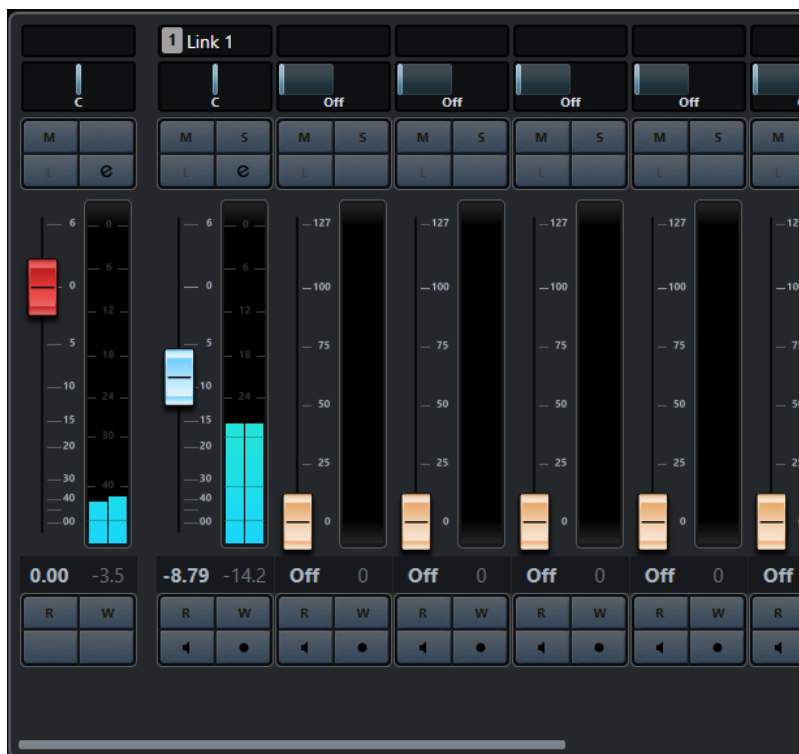

NOTA

Se un canale è disattivato nella scheda **Visibilità** o se il relativo tipo di canale è disabilitato, tale canale non viene visualizzato nella sezione dei fader. La **MixConsole** nell'area inferiore della **Finestra progetto** non segue alcuna modifica di visibilità eseguita nella finestra della **MixConsole** e viceversa. Essa è invece collegata alla visibilità delle tracce della **Finestra progetto**.

La sezione dei fader consente di eseguire le seguenti operazioni:

- Configurare il panorama
- Attivare gli stati di mute e solo
- Aprire le impostazioni dei canali
- Regolare il volume
- Abilitare l'automazione
- Definire i livelli di ingresso

NOTA

Tutte le funzioni e le impostazioni della sezione dei fader sono disponibili anche nella **MixConsole** nell'area inferiore della **Finestra progetto**.

LINK CORRELATI

[Configurazione dei canali](#) a pag. 285

[Scrittura/Lettura dell'automazione](#) a pag. 430

Controllo del panorama

Per ciascun canale relativo all'audio che presenti una configurazione pari ad almeno un'uscita stereo, in cima alla sezione dei fader si trova un controllo di panorama (Pan). Nei canali MIDI, il controllo di panorama trasmette dei messaggi pan di tipo MIDI. Il risultato che si ottiene dipende da come lo strumento MIDI è configurato per rispondere a questo tipo di messaggi.

Il controllo di panorama consente di posizionare un canale nello spettro stereo.

- Per eseguire delle regolazioni di precisione, tenere premuto **Shift** mentre si muove il controllo del panorama.
- Per selezionare la posizione centrale predefinita del panorama, tenere premuto **Ctrl/Cmd** e fare clic sul controllo.
- Per modificare il valore numericamente, fare doppio-clic sul controllo.

LINK CORRELATI

[Creazione di nuovi progetti](#) a pag. 75

Stereo Balance Panner

Lo Stereo Balance Panner consente di controllare il bilanciamento tra i canali sinistro e destro. Questo controllo è attivato per impostazione predefinita.

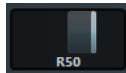

Bypassare le impostazioni del panorama

È possibile bypassare l'impostazione del panorama (panning) per tutti i canali relativi all'audio.

- Per attivare la funzione di bypass per il panorama, fare clic sul pulsante sulla sinistra o premere **Ctrl/Cmd-Alt-Shift** e fare clic sul controllo del pan.
- Per disattivarla, premere **Ctrl/Cmd-Alt-Shift** e fare nuovamente clic.

Bypassando il panning per un canale avviene quanto segue:

- I canali mono sono posizionati nel panorama centralmente.
- I canali stereo sono posizionati nel panorama completamente a sinistra e a destra.

Solo e Mute

È possibile silenziare uno o più canali utilizzando i pulsanti **Solo** e **Mute**.

- Per silenziare un canale, fare clic su **Mute**.
Fare clic nuovamente per disattivare lo stato di mute per il canale.
- Per mettere in mute tutti gli altri canali, fare clic su **Solo** per un canale.
Fare nuovamente clic per disattivare lo stato di solo.

- Per disattivare gli stati di mute o solo per tutti i canali contemporaneamente, fare clic su **Disattiva tutti gli stati di mute** o **Disattiva tutti gli stati di solo** nella barra degli strumenti.
- Per attivare la modalità Solo esclusiva, tenere premuto **Ctrl/Cmd** e fare clic sul pulsante **Solo** relativo al canale.
I pulsanti **Solo** di tutti gli altri canali vengono disattivati.
- Per attivare la funzione Annulla solo per un canale, fare **Alt**-clic su **Solo**.



La funzione Annulla solo può anche essere attivata facendo clic su **Solo** e tenendo premuto il pulsante del mouse. In questa modalità, il canale non viene silenziato se si mette in solo un altro canale. Fare nuovamente **Alt**-clic per disattivare la funzione Annulla solo.

Volume

Ciascun canale nella sezione dei fader della **MixConsole** dispone di un fader del volume. Sotto i fader sono visualizzati i relativi livelli, in dB per i canali relativi all'audio e come volume MIDI (con un range di valori compreso tra 0 e 127) per i canali MIDI.

- Per modificare il volume, spostare il fader verso l'alto o verso il basso.
- Per eseguire delle regolazioni di precisione, premere **Shift** durante lo spostamento dei fader.
- Per riportare il volume al relativo valore predefinito, premere **Ctrl/Cmd** e fare clic su un fader.

Per i canali relativi all'audio, il fader del volume controlla il volume del canale prima che questo venga assegnato a un bus di uscita, direttamente o attraverso un canale gruppo. Per i canali di uscita, il fader del volume controlla il livello di uscita master di tutti i canali audio assegnati a un bus di uscita. Per i canali MIDI, il fader del volume controlla le modifiche di volume nella **MixConsole** mediante l'invio di messaggi di volume MIDI agli strumenti collegati che sono configurati per rispondere ai messaggi MIDI.

Menu Impostazioni globali degli indicatori

È possibile modificare le caratteristiche degli indicatori dei canali audio utilizzando il relativo menu contestuale.

Fare clic-destro sull'indicatore di un canale e selezionare una delle seguenti opzioni dal menu **Impostazioni globali indicatori**:

Opzioni del picco dell'indicatore di livello - Tenuta picchi

I livelli più alti registrati vengono tenuti e visualizzati sotto forma di linee statiche orizzontali nell'indicatore.

Opzioni del picco dell'indicatore di livello - Tenuta fissa

Se questa opzione è attivata, i livelli di picco vengono visualizzati fino a quando si reinizializzano gli indicatori. Se questa opzione è disattivata, è possibile utilizzare il parametro **Tempo di tenuta del picco degli indicatori** nella finestra di dialogo **Preferenze** (pagina **Indicatori**) per specificare il tempo di tenuta dei livelli di picco. Il tempo di mantenimento dei picchi può andare da 500 a 30.000 ms.

Posizione dell'indicatore - Ingresso

Se questa opzione è attivata, gli indicatori visualizzano i livelli di ingresso per tutti i canali audio e per i canali d'ingresso/uscita. Gli indicatori di ingresso sono post-guadagno di ingresso.

Posizione dell'indicatore - Post-fader

Se questa opzione è attivata, gli indicatori visualizzano i livelli post-fader.

Posizione dell'indicatore - Post-panner

Se questa opzione è attivata, gli indicatori visualizzano i livelli post-fader e riflettono anche le impostazioni di panorama.

Reinizializza indicatori di livello

Consente di reinizializzare gli indicatori di livello.

Configurazione dei colori degli indicatori di livello

La definizione dei colori degli indicatori di livello consente di mantenere una vista d'insieme chiara e precisa dei livelli che vengono raggiunti.

PROCEDIMENTO

1. Nella finestra di dialogo **Preferenze**, selezionare **Indicatori di livello > Aspetto**.

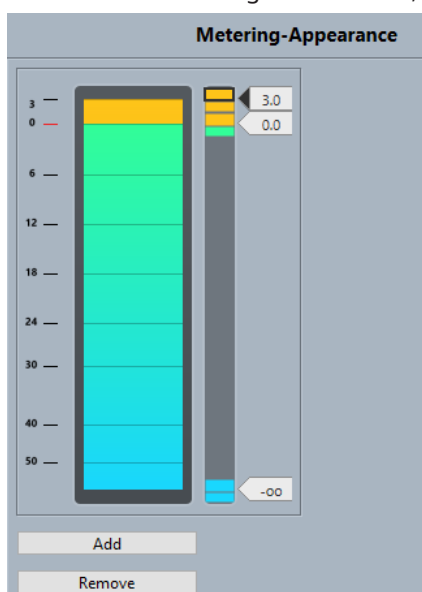

2. Per definire la posizione del livello alla quale avviene un cambio di colore, eseguire una delle seguenti operazioni:
 - Fare doppio-clic alla posizione relativa a un livello a destra della scala dell'indicatore e immettere il valore in dB desiderato. Per inserire valori in dB inferiori a zero è necessario inserire un segno meno prima del numero desiderato.
 - Fare clic alla posizione relativa a un livello ed eseguire un trascinamento fino a un livello specifico, quindi premere **Shift** per operare un posizionamento di maggior precisione.
 - Fare clic alla posizione relativa a un livello ed eseguire una spinta verso l'alto o il basso tramite i pulsanti **Freccia su/Freccia giù** e premere **Shift** per operare un posizionamento più rapido.
3. Fare clic sulla parte superiore o inferiore di una maniglia del colore in modo che venga visualizzata una cornice quindi, nel riquadro di selezione dei colori, selezionare un colore. Se si seleziona lo stesso colore per la parte superiore e inferiore della maniglia si ottiene una modifica graduale del colore dell'indicatore. Colori diversi indicano variazioni di livello con precisione ancora maggiore.

NOTA

- Per aggiungere delle maniglie del colore aggiuntive, fare clic su **Aggiungi** o fare **Alt-**clic alla posizione corrispondente al livello desiderato, sulla destra della scala dell'indicatore. Ciascuna nuova maniglia viene automaticamente associata a un colore predefinito.

- Per rimuovere una maniglia, selezionarla e fare clic su **Rimuovi**, oppure fare **Ctrl/Cmd**-clic sulla maniglia desiderata.
-

4. Fare clic su **OK**.

LINK CORRELATI

[Indicatori - Aspetto](#) a pag. 701

Indicatori di livello

L'indicatore del canale visualizza il livello quando si riproduce l'audio o il MIDI. L'indicatore **Livello di picco dell'indicatore** indica il più alto livello registrato.

- Per reinizializzare il livello di picco, fare **Alt**-clic sul valore **Livello di picco dell'indicatore**.

NOTA

I canali di ingresso e uscita sono dotati di indicatori di clipping. Quando si illuminano, è necessario ridurre il guadagno o i livelli fino a quando si spengono.

Livelli di ingresso

Quando si registra il suono in digitale è importante regolare i livelli d'ingresso in modo che siano sufficientemente elevati da garantire un basso rumore di fondo e un'alta qualità audio. Allo stesso tempo è fondamentale evitare il clipping (distorsione digitale).

Impostazione dei livelli in ingresso

Nella **MixConsole** è possibile definire il livello in ingresso. Assicurarsi che il segnale sia sufficientemente potente senza superare il livello di 0 dB.

PROCEDIMENTO

1. Selezionare **Menu Funzioni > Impostazioni globali degli indicatori > Posizione dell'indicatore** e attivare **Ingresso**.

In questa modalità, gli indicatori di livello del canale di ingresso mostrano il livello del segnale all'ingresso del bus, prima che venga effettuata qualsiasi regolazione dei parametri guadagno d'ingresso, equalizzazione, effetti, livello o pan. Ciò consente di verificare il livello del segnale non processato che entra nell'hardware audio.

2. Riprodurre l'audio e osservare l'indicatore di livello del canale d'ingresso.

Il segnale deve essere il più alto possibile senza superare i 0 dB, cioè l'indicatore di clipping del bus di ingresso non si deve illuminare.

3. Se necessario, regolare il livello di ingresso utilizzando uno dei seguenti metodi:

- Regolare il livello di uscita della sorgente sonora o del mixer esterno.
- Se possibile, per impostare i livelli di ingresso utilizzare il programma di configurazione fornito con la periferica hardware audio. Per maggiori dettagli, consultare la documentazione tecnica fornita con l'hardware audio.
- Se la periferica hardware utilizzata supporta la funzionalità ASIO Control Panel, potrebbe essere possibile effettuare delle regolazioni del livello di ingresso. Per aprire il pannello di controllo ASIO, selezionare **Studio > Configurazione dello studio** e, nell'elenco **Periferiche**, selezionare la propria scheda audio. Una volta selezionata, è possibile aprire il relativo pannello di controllo facendo clic su **Pannello di controllo** nella sezione delle impostazioni sulla destra.

4. Facoltativo: selezionare **Menu Funzioni > Impostazioni globali degli indicatori > Posizione dell'indicatore** e attivare **Post-fader**.

NOTA

In tal modo è possibile verificare il livello dell'audio che viene scritto su di un file sul proprio hard disk; ciò è necessario solamente se si effettua una qualsiasi regolazione al canale di ingresso.

5. Facoltativo: nella sezione **Rack dei canali**, nel rack **Insert** fare clic su uno slot e selezionare un effetto, oppure nel rack **Equalizzatori** definire le impostazioni di equalizzazione come desiderato.
Per alcuni effetti potrebbe essere necessario regolare il livello del segnale in entrata. Per farlo, utilizzare la funzione di guadagno in ingresso. Il guadagno in ingresso può essere regolato premendo **Shift** o **Alt**.
6. Riprodurre l'audio e controllare l'indicatore di livello del canale d'ingresso.
Il segnale deve essere ragionevolmente alto, senza superare il valore di 0 dB (l'indicatore di clipping del bus di ingresso non si deve illuminare).
7. Se necessario, regolare il livello del segnale con il fader del canale d'ingresso.

Clipping

In genere, il clipping si verifica nelle periferiche hardware audio quando un segnale analogico presenta un livello troppo elevato e viene così convertito in digitale dai convertitori A/D hardware.

Rack dei canali

La sezione **Rack dei canali** contiene una serie di funzioni specifiche della **MixConsole**, come la gestione delle assegnazioni, degli insert o delle mandate. Queste funzioni sono organizzate in rack separati.

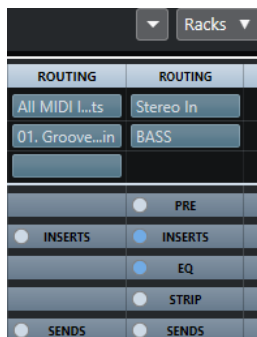

NOTA

La **MixConsole** nell'area inferiore della **Finestra progetto** dispone solamente dei rack **Insert** e **Mandate**.

LINK CORRELATI

[Assegnazione](#) a pag. 275

[Insert](#) a pag. 277

[Il rack EQ](#) a pag. 278

[Il rack Channel Strip \(Strip\)](#) a pag. 281

[Il rack Mandate](#) a pag. 283

Copia e spostamento delle impostazioni dei rack e dei canali

È possibile utilizzare la funzione di trascinamento per copiare o spostare le impostazioni dei rack e dei canali.

NOTA

Questa funzione è disponibile solamente nella finestra della **MixConsole**.

La funzione di drag and drop (trascinamento e rilascio) ha effetto tra diversi canali o tra diversi slot dei rack sullo stesso canale. Quando si esegue un trascinamento, si ottiene un riscontro visivo che mostra le sezioni in cui è possibile rilasciare le impostazioni copiate.

Si applicano le seguenti regole:

- Per spostare le impostazioni da un rack a un altro, trascinare il rack e rilasciarlo sul rack nel quale si intende spostare le impostazioni.
- Per copiare le impostazioni da un rack a un altro, premere **Alt**, trascinare il rack e rilasciarlo nel rack nel quale si intende copiare le impostazioni.
- Per copiare le impostazioni da un canale a un altro, trascinare il canale desiderato e rilasciarlo nel canale nel quale si intende copiare le impostazioni.
- Per copiare le impostazioni da un canale a un altro, incluse le impostazioni di assegnazione dell'uscita, premere **Alt**, trascinare il canale desiderato e rilasciarlo nel canale nel quale si intende copiare le impostazioni.

Le impostazioni dei rack e dei canali possono essere copiate tra diversi tipi di canale, a condizione che i canali di destinazione presentino delle impostazioni corrispondenti.

- Ad esempio, se si copiano le impostazioni da dei canali di ingresso/uscita, le impostazioni delle mandate restano inalterate nel canale di destinazione.

Assegnazione

Il rack **Assegnazioni** (indicato come Routing) consente di configurare le assegnazioni in ingresso e uscita, cioè di configurare i bus di ingresso e uscita.

NOTA

Questo rack è disponibile solamente nella finestra della **MixConsole**.

I bus di ingresso vengono utilizzati quando si esegue una registrazione su una traccia audio. In questo caso è necessario selezionare il bus di ingresso dal quale viene ricevuto l'audio.

NOTA

Le impostazioni che vengono definite per il canale di ingresso diventano parte integrante del file audio registrato.

I bus di uscita si utilizzano invece quando si riproduce un canale audio, gruppo o FX. In questo caso è necessario assegnare il canale a un bus di uscita.

È possibile assegnare le uscite provenienti da più canali audio ad un gruppo. Questo consente ad esempio di controllare i livelli dei canali mediante un unico fader e applicare gli stessi effetti e impostazioni di equalizzazione a tutti i canali.

Configurazione delle assegnazioni

È possibile configurare i bus di ingresso e di uscita nel rack **Assegnazione** (Routing) della **MixConsole**.

PREREQUISITI

Configurare i bus e i canali gruppo nella finestra **Connessioni audio**.

PROCEDIMENTO

1. Nella barra degli strumenti della **MixConsole**, fare clic su **Rack** e attivare l'opzione **Assegnazione** per visualizzare il rack **Assegnazioni** (indicato come Routing) sopra la sezione dei fader.
 2. Fare clic su uno degli slot del rack **Assegnazione** per aprire il menu a tendina relativo alle assegnazioni di ingresso o uscita per un canale.
 3. Nel selettore delle assegnazioni, selezionare una voce.
 - Per definire contemporaneamente le assegnazioni per più canali selezionati, premere **Shift-Alt** e selezionare un bus.
 - Per impostare più canali selezionati su dei bus incrementali (il secondo canale selezionato sul secondo bus, il terzo sul terzo bus, ecc.), premere **Shift** e selezionare un bus.
 - Per scollegare le assegnazioni dei bus di ingresso o di uscita, selezionare **Nessun bus**.
-

Bus di ingresso

Il selettore dell'assegnazione di ingresso elenca solamente i bus che corrispondono alla configurazione dei canali corrente.

NOTA

Se si seleziona un canale gruppo come ingresso per un canale audio, è possibile registrare un downmix.

Configurazione delle assegnazioni in ingresso per i canali mono

Per i canali mono sono disponibili le seguenti configurazioni delle assegnazioni in ingresso.

- Bus di ingresso mono.
- Bus di uscita mono o bus di uscita gruppo mono.
È importante che questi bus non generino dei feedback.

LINK CORRELATI

[Assegnazione](#) a pag. 275

Configurazione delle assegnazioni di ingresso per i canali stereo

Per i canali stereo, sono disponibili le seguenti configurazioni delle assegnazioni di ingresso.

- Bus di ingresso mono o stereo.
- Bus di uscita mono o stereo e bus di uscita gruppo mono o stereo.
È importante che questi bus non generino dei feedback.

LINK CORRELATI

[Assegnazione](#) a pag. 275

Bus di uscita

Per i bus di uscita è possibile qualsiasi assegnazione.

Utilizzo dei canali gruppo

È possibile assegnare le uscite provenienti da più canali audio ad un gruppo. Questa funzionalità consente ad esempio di controllare i livelli dei canali mediante un unico fader, applicare gli stessi effetti e le stesse impostazioni di equalizzazione a tutti i canali, ecc. È inoltre possibile selezionare

un canale gruppo come ingresso per una traccia audio (per registrare ad esempio un downmix di tracce separate).

PREREQUISITI

È stata creata e configurata una traccia canale gruppo in stereo.

PROCEDIMENTO

1. Assegnare la traccia canale gruppo a un bus di uscita.
 2. Aggiungere gli effetti al canale gruppo sotto forma di effetti in insert.
 3. Assegnare la traccia audio mono al canale gruppo.
-

RISULTATO

Il segnale proveniente dalla traccia audio mono viene inviato direttamente al gruppo, dove passa attraverso l'effetto in insert, in stereo.

Insert

Il rack **Insert** per i canali relativi all'audio dispone di diversi slot che consentono di caricare degli effetti in insert per un canale. Per i canali MIDI è possibile caricare degli insert MIDI.

Per maggiori informazioni, consultare il documento separato **Riferimento dei plug-in**.

LINK CORRELATI

[Effetti audio](#) a pag. 295

Aggiunta degli effetti in insert

È possibile aggiungere degli effetti in insert ai canali della **MixConsole**.

PROCEDIMENTO

1. Nella barra degli strumenti della **MixConsole**, fare clic su **Rack** e attivare l'opzione **Insert** per visualizzare il rack degli **Insert** sopra la sezione dei fader.
 2. Fare clic su uno slot per aprire il selettore degli insert.
 3. Fare clic su un effetto in insert per selezionarlo.
-

RISULTATO

L'effetto in insert selezionato viene caricato e attivato automaticamente. Si apre quindi il relativo pannello di controllo.

Bypassare gli effetti in insert

È possibile bypassare tutti gli effetti in insert.

- Per bypassare tutti gli insert, fare clic su **Bypass** in cima al rack degli **Insert**.
- Per bypassare un singolo insert, fare clic sul rispettivo pulsante a sinistra degli slot di insert.
- Per disattivare il bypass, fare clic di nuovo sul pulsante.

Salvare/Caricare i preset delle catene di effetti

È possibile salvare e caricare tutte le impostazioni del rack degli insert utilizzando i preset delle catene di effetti. Questi tipi di preset hanno estensione file `.fxchainpreset`.

PROCEDIMENTO

- Nell'angolo superiore-destro del rack **Insert**, aprire il menu a tendina **Preset** ed eseguire una delle seguenti azioni:
 - Per salvare le impostazioni correnti sotto forma di preset, selezionare **Salva preset della catena degli effetti** e assegnare un nome al preset.
 - Per caricare un preset, selezionare **Carica preset della catena degli effetti** e scegliere un preset.

NOTA

È possibile anche applicare gli insert insieme all'equalizzazione e alle impostazioni dei channel strip dai preset delle tracce. In **MediaBay** possono essere caricati, etichettati e salvati i preset della catena degli effetti.

Il rack EQ

Il rack **EQ** relativo agli equalizzatori, è disponibile solamente per i canali relativi all'audio. Questo rack dispone di un equalizzatore parametrico integrato che offre fino a quattro bande per ciascun canale audio.

NOTA

Questo rack è disponibile solamente nella finestra della **MixConsole**.

Attivazione delle bande di equalizzazione

Nel rack **EQ** è possibile attivare fino a 4 bande di equalizzazione per ciascun canale audio.

PROCEDIMENTO

1. Nella barra degli strumenti della **MixConsole**, fare clic su **Rack** e attivare **Equalizzatori** per visualizzare il rack **EQ** sopra la sezione dei fader.
2. Fare clic su **Attiva/Disattiva banda** per attivare una banda di EQ.

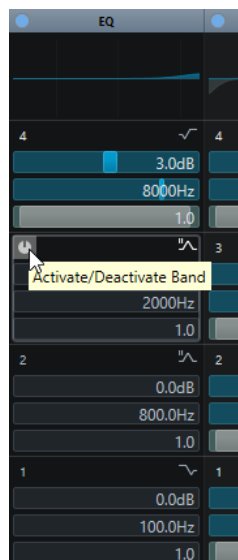

Impostazioni di equalizzazione

È possibile regolare le impostazioni di equalizzazione per le 4 bande. Le diverse bande hanno valori predefiniti differenti per le frequenze e diversi nomi per il fattore Q. Le bande presentano

tutte comunque lo stesso intervallo di frequenze (da 20 Hz a 20 kHz). Per ciascun singolo modulo possono inoltre essere specificati diversi tipi di filtri.

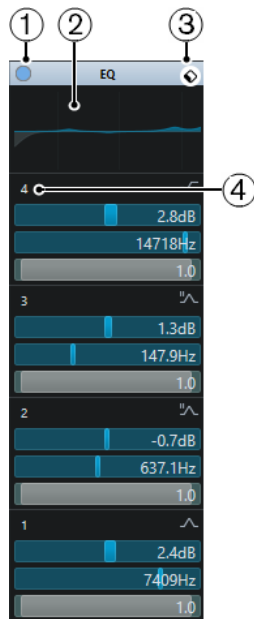

1 Bypassa EQ

Fare clic per bypassare tutte le bande di equalizzazione.

2 Display delle curve

Fare clic sul display in un canale per visualizzarne una versione più ampia. Il display è disponibile anche nella sezione **Equalizzatori** dell'**Inspector** della **Finestra progetto** e nella finestra **Configurazione dei canali**.

Se si fa clic sul display delle curve, la vista viene allargata e viene visualizzato un cursore reticolo. La posizione attuale del mouse visualizza (in cima o in fondo al display) la frequenza, il valore nota, l'offset e il livello.

- Fare clic per aggiungere un punto curva e attivare la banda di equalizzazione corrispondente.
- Fare doppio-clic sul punto curva per disattivarlo.
- Trascinare il punto curva verso l'alto o verso il basso per regolare il guadagno.
- Premere **Ctrl/Cmd** per modificare solamente il guadagno (spostamento limitato solo in senso verticale).
- Trascinarlo verso sinistra o destra per regolare la frequenza.
- Premere **Alt** per modificare solamente la frequenza (spostamento limitato solo in senso orizzontale).
- Premere **Shift** durante il trascinamento per impostare il Fattore-Q.
- Per invertire la curva di equalizzazione, aprire il menu contestuale e selezionare **Inverti le impostazioni di EQ**.

La curva finale visualizza le impostazioni di equalizzazione, oltre ai filtri passa-basso e passa-alto attivi delle impostazioni del rack **Pre**. Le impostazioni di filtro bypassate sono visualizzate in un colore diverso rispetto alle impostazioni attive. Le impostazioni di filtro disabilitate sono invece nascoste.

NOTA

Non è possibile modificare i filtri passa-basso e passa-alto nel display delle curve. Per farlo, aprire il rack **Pre**.

3 Seleziona preset

Aprire un menu a tendina in cui è possibile caricare/salvare un preset.

4 Attiva/Disattiva banda

Fare clic per attivare/disattivare una banda di EQ.

Impostazioni per le bande di frequenza

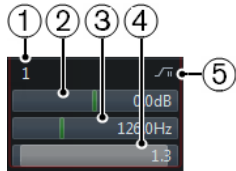

1 Attiva/Disattiva banda

Attiva/Disattiva la banda dell'equalizzatore.

2 Guadagno

Imposta la quantità di attenuazione o di enfattizzazione. L'intervallo dei valori è ± 24 dB.

3 Frequenza

Definisce la frequenza centrale dell'intervallo di frequenze da tagliare o enfattizzare. È possibile impostare la frequenza in Hz o come valore nota. Se si inserisce un valore nota, la frequenza viene automaticamente visualizzata in Hz. Ad esempio, un valore nota pari ad A3 imposta la frequenza al valore corrispondente di 440 Hz. Quando si inserisce un valore nota, è possibile inserire anche un offset in centesimi. Digitare ad esempio A5 -23 o C4 +49.

NOTA

Assicurarsi di inserire uno spazio tra la nota e l'offset in centesimi. Solo in questo caso, gli offset in centesimi vengono presi in considerazione.

4 Fattore Q

Determina la larghezza della banda di frequenza su cui agisce il filtro. Valori elevati corrispondono a intervalli di frequenza più stretti.

5 Seleziona il tipo di banda di EQ

Aprire un menu a tendina in cui è possibile selezionare un tipo di equalizzatore per la banda. Le bande 1 e 4 possono agire come filtri parametrici, shelving o taglia alto/basso. Le bande 2 e 3 sono sempre dei filtri parametrici.

Salvare/Caricare i preset di equalizzazione

È possibile salvare e caricare dei preset di equalizzazione.

PROCEDIMENTO

- Nell'angolo superiore-destro del rack **EQ**, aprire il menu a tendina dei preset ed eseguire una delle seguenti azioni:
 - Per salvare le impostazioni correnti sotto forma di preset, selezionare **Salva preset** e assegnare un nome al preset.
 - Per caricare un preset, selezionare **Carica preset** e scegliere un preset.

NOTA

È inoltre possibile applicare l'equalizzazione insieme alle impostazioni degli insert e dei channel strip contenute nei preset delle tracce. I preset di equalizzazione possono essere caricati, etichettati e salvati in **MediaBay**.

Il rack Channel Strip (Strip)

Il rack **Channel Strip** (indicato come Strip) è disponibile solamente per i canali relativi all'audio e consente di caricare dei moduli di processamento integrati per i singoli canali. La posizione di questi moduli nel flusso del segnale può essere modificata semplicemente utilizzando la funzione di trascinarsi.

NOTA

Il rack **Channel Strip** è disponibile solamente nella finestra della **MixConsole**.

Compressor

Consente di creare degli effetti di compressione omogenei. Trascinare l'effetto verso l'alto o verso il basso, in modo da cambiarne la posizione nel flusso del segnale.

EQ

Consente di definire delle impostazioni di equalizzazione.

Compressor

Questo modulo channel strip consente di ridurre l'intervallo dinamico dell'audio, rendendo più forti i suoni più bassi o più bassi i suoni più forti, o entrambe le cose.

Standard Compressor

Il plug-in **Standard Compressor** consente di creare degli effetti di compressione omogenei. Trascinare l'effetto verso l'alto o verso il basso, in modo da cambiarne la posizione nel flusso del segnale.

Threshold

Determina il livello al quale il compressore entra in funzione. Vengono processati solamente i segnali che stanno al di sopra di questo valore soglia impostato.

Ratio

Definisce la quantità di riduzione del guadagno che viene applicata ai segnali che stanno al di sopra della soglia impostata. Un valore di 3:1 significa, ad esempio che per ogni aumento di 3 dB del livello in ingresso, il livello in uscita aumenta di 1 dB.

Attack

Determina la velocità con cui il compressore risponde ai segnali che stanno al di sopra della soglia impostata. Se il tempo di attacco è lungo, un'ampia porzione della prima parte del segnale passa oltre senza essere processata.

Release

Definisce il tempo dopo il quale il guadagno ritorna al livello originale quando il segnale scende al di sotto del valore soglia.

Auto Make-Up

Regola automaticamente il segnale in uscita per compensare eventuali perdite di guadagno.

Auto Release

Individua automaticamente l'impostazione di **Release** ottimale per il materiale audio considerato.

Make-Up Gain

Compensa le perdite di guadagno nel segnale in uscita causate dalla compressione.

LED Gain Reduction

Indica la quantità di compressione del segnale.

LINK CORRELATI

[Standard Compressor – Visualizzazione di dettaglio](#) a pag. 290

EQ

È possibile regolare le impostazioni di equalizzazione per le 4 bande. Le diverse bande hanno valori predefiniti differenti per le frequenze e diversi nomi per il fattore Q. Le bande presentano tutte comunque lo stesso intervallo di frequenze (da 20 Hz a 20 kHz). Per ciascun singolo modulo possono inoltre essere specificati diversi tipi di filtri.

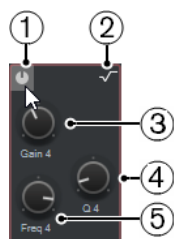

1 Attiva/Disattiva banda

Attiva/Disattiva la banda dell'equalizzatore.

2 Seleziona il tipo di banda di EQ

Apri un menu a tendina in cui è possibile selezionare un tipo di equalizzatore per la banda. Le bande 1 e 4 possono agire come filtri parametrici, shelf o taglia alto/basso. Le bande 2 e 3 sono sempre dei filtri parametrici.

3 Gain

Imposta la quantità di attenuazione o di enfattizzazione. L'intervallo dei valori è ± 24 dB.

4 Fattore Q

Determina la larghezza della banda di frequenza su cui agisce il filtro. Valori elevati corrispondono a intervalli di frequenza più stretti.

5 Frequenza

Definisce la frequenza centrale dell'intervallo di frequenze da tagliare o enfattizzare.

Salvataggio e caricamento dei preset dei channel strip

È possibile salvare e caricare dei preset per i moduli channel strip (chiamati preset dei channel strip). Questi tipi di preset hanno estensione file `.stripreset`.

PROCEDIMENTO

- Nell'angolo superiore-destro del rack **Channel Strip**, aprire il menu a tendina **Preset** ed eseguire una delle seguenti azioni:
 - Per salvare le impostazioni correnti sotto forma di preset, selezionare **Salva preset strip** e assegnare un nome al preset.
 - Per caricare un preset, selezionare **Carica preset strip** e scegliere un preset.

NOTA

È possibile anche applicare le impostazioni dei channel strip insieme alle impostazioni degli insert e dell'equalizzazione contenute nei preset delle tracce. I preset strip possono essere caricati, etichettati e salvati in **MediaBay**.

LINK CORRELATI

[Caricamento dei preset dello strip](#) a pag. 425

Il rack Mandate

Il rack **Mandate** (indicato come Sends) per i canali relativi all'audio dispone di diversi slot che consentono di caricare effetti in mandata e cursori per la regolazione del livello della mandata per un canale. Per i canali MIDI, il rack **Mandate** dispone di diversi slot che consentono di caricare degli effetti in mandata.

Aggiunta di effetti in mandata

Nel rack **Mandate** (Sends) è possibile aggiungere degli effetti in mandata.

PROCEDIMENTO

1. Nella barra degli strumenti della **MixConsole**, fare clic su **Rack** e attivare l'opzione **Mandate** per visualizzare il rack sopra la sezione dei fader.
 2. Fare clic su uno degli slot per aprire il selettore delle mandate.
 3. Fare clic su un effetto in mandata per selezionarlo.
L'effetto selezionato viene caricato.
 4. Fare clic a sinistra dello slot per attivare la mandata.
-

Bypassare gli effetti in mandata

È possibile bypassare tutti gli effetti in mandata.

- Per bypassare tutte le mandate, fare clic sul pulsante Bypass in cima al rack **Mandate**.
- Per disattivare il bypass, fare clic di nuovo sul pulsante.

Aggiunta di canali FX a una mandata

È possibile aggiungere una traccia canale FX che viene assegnata a una mandata direttamente all'interno della **MixConsole**.

PROCEDIMENTO

1. Fare clic-destro sullo slot di una mandata per aprire il menu contestuale.
 2. Selezionare **Aggiungi canale FX a <nome della mandata>**.
 3. Nella finestra **Aggiungi traccia canale FX**, selezionare l'effetto e la configurazione desiderati.
 4. Fare clic su **OK**.
-

RISULTATO

La traccia canale FX viene aggiunta nella **Finestra progetto** e la mandata viene automaticamente assegnata a questa traccia.

Aggiunta di note di testo a un canale della MixConsole

È possibile aggiungere delle annotazioni ai canali della **MixConsole**.

PROCEDIMENTO

1. Nella barra degli strumenti della **MixConsole**, fare clic su **Configura il layout della finestra** e attivare l'opzione **Blocchi note**.
Sopra la sezione dei fader viene visualizzata la sezione **Blocchi note**.
2. Selezionare il canale per il quale si intende aggiungere delle note di testo, fare clic nella sezione del blocco note e inserire il testo desiderato.

3. Per chiudere il blocco note, premere **Esc** o fare clic in un'altra sezione della **MixConsole**.
-

Applicazione dei colori dei canali ai controlli dei canali

È possibile applicare i colori dei canali anche ai controlli dei canali. Questa funzionalità è utile se si hanno molti canali nella **MixConsole** e si desidera poterli distinguere facilmente in base al colore.

PREREQUISITI

Sono stati assegnati manualmente o automaticamente dei colori alle tracce o ai canali.

PROCEDIMENTO

1. Selezionare **Modifica > Preferenze**.
2. Aprire la pagina **Interfaccia utente** e selezionare **Colori delle tracce e dei canali della MixConsole**.
3. Nella sezione **Colora le tracce e i canali della MixConsole**, attivare l'opzione **Canali della MixConsole**.
4. Facoltativo: per regolare la luminosità di un canale selezionato, utilizzare il cursore **Luminosità del canale selezionato**.

NOTA

Per impostazione predefinita, il canale selezionato viene visualizzato in grigio. Per visualizzarlo colorato, attivare l'opzione **Visualizza il colore per il canale selezionato**. Sarà quindi possibile distinguerlo dagli altri canali grazie alla diversa intensità del colore.

5. Fare clic su **OK**.
-

RISULTATO

I colori dei canali vengono applicati ai controlli dei canali.

LINK CORRELATI

[Assegnazione automatica dei colori alle nuove tracce/ai nuovi canali](#) a pag. 128

[Assegnazione dei colori alle singole tracce](#) a pag. 68

[Assegnazione dei colori alle tracce selezionate](#) a pag. 67

[Interfaccia utente](#) a pag. 705

[Interfaccia utente - Colori delle tracce e dei canali della MixConsole](#) a pag. 705

Panoramica delle latenze dei canali

Il riquadro di visualizzazione **Latenze dei canali** mostra le latenze generate dagli effetti in insert o dai moduli channel strip per i canali relativi all'audio nella **MixConsole**.

- Per visualizzare il riquadro di visualizzazione della latenza dei canali nella sezione dei fader della **MixConsole**, fare clic su **Configura il layout della finestra** nella barra degli strumenti e attivare l'opzione **Latenze dei canali**.
- Per aprire una vista d'insieme delle latenze di un canale specifico, fare clic su **Apri la panoramica delle latenze dei canali**.

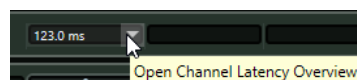

La **Panoramica delle latenze del canale** visualizza le seguenti informazioni:

Name	Type	Latency (ms)	Latency (Samples)
MultibandCompressor	Insert 1	123.0	5426
Brickwall Limiter	Strip 6	1.0	44
VST AmbiDecoder	Panner	23.2	1024
Total Channel Latency		147.3	6494

Nome

Il nome dell'effetto che genera la latenza.

Tipo

Indica se la latenza è causata da un effetto in insert, da un modulo channel strip o da un panner.

Latenza (ms)

Visualizza la latenza in millisecondi.

Latenza (Campioni)

Visualizza la latenza in campioni.

Latenza totale del canale

Visualizza la latenza totale del canale in millisecondi e in campioni.

NOTA

Per fare in modo che il ritardo di qualsiasi plug-in venga compensato durante la riproduzione, assicurarsi che la funzione **Forza la compensazione del ritardo** sia disattivata.

LINK CORRELATI

[Compensazione del ritardo dei plug-in](#) a pag. 297

[Menu funzioni](#) a pag. 267

[Forza la compensazione del ritardo](#) a pag. 447

[Finestra della MixConsole](#) a pag. 256

Configurazione dei canali

È possibile aprire ciascun canale della **MixConsole** in una finestra **Configurazione dei canali** separata. In tal modo è possibile disporre di una migliore vista d'insieme e di una più efficace possibilità di modifica dei singoli canali e delle relative impostazioni.

La selezione dei canali nella finestra **Configurazione dei canali** viene sincronizzata con la selezione dei canali nella **MixConsole** e con la selezione delle tracce nella **Finestra progetto**.

NOTA

Per separare la selezione dei canali nella finestra **Configurazione dei canali** dalla selezione dei canali nella **MixConsole**, aprire il **Menu Funzioni** nella barra degli strumenti della finestra **Configurazione dei canali** e disattivare l'opzione **Reimposta in base ai pulsanti 'e' premuti o alle modifiche della selezione**.

Per aprire le impostazioni per un canale relativo all'audio, eseguire una delle seguenti operazioni:

- Nella sezione dei fader della **MixConsole**, selezionare il canale e fare clic su **Modifica la configurazione del canale**.
- Nell'elenco tracce, selezionare la traccia e, nella sezione superiore dell' **Inspector**, fare clic su **Modifica la configurazione del canale**.

- Nell'elenco tracce, selezionare la traccia e fare clic su **Modifica la configurazione del canale**.

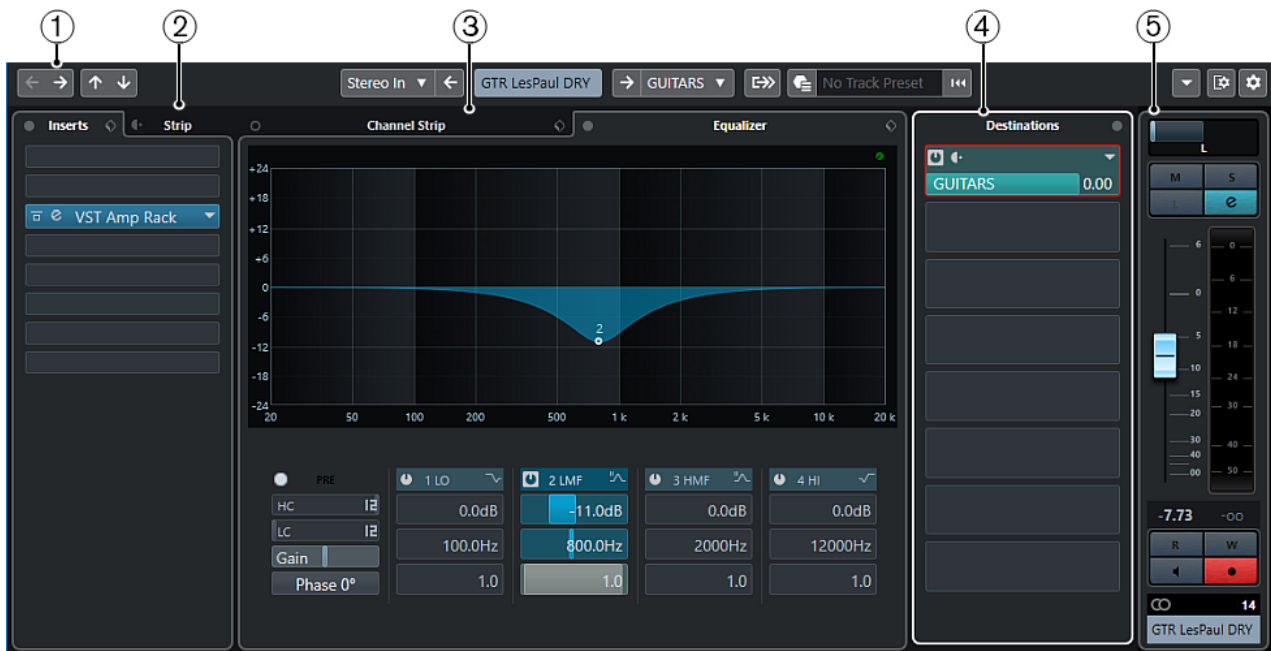

La finestra **Configurazione dei canali** è suddivisa in varie sezioni:

1 Barra degli strumenti

La barra degli strumenti contiene una serie di strumenti di lavoro e scorciatoie relativi alle impostazioni e alle funzioni della finestra **Configurazione dei canali**.

2 Insert/Strip

La sezione **Insert** dispone di diversi slot che consentono di caricare degli effetti in insert per un canale. La sezione **Strip** consente di caricare dei moduli di processamento integrati per i singoli canali.

3 Channel Strip/Equalizzatore

La sezione **Channel Strip** consente di caricare dei moduli di processamento integrati per i singoli canali. La sezione **Equalizzatore** dispone di un equalizzatore parametrico integrato che offre fino a quattro bande per ciascun canale audio.

4 Destinazioni

La sezione **Destinazioni** dispone di diversi slot che consentono di caricare degli effetti in mandata.

5 Fader

La sezione dei fader visualizza il canale corrente.

Le sezioni sono organizzate in aree, a sinistra e a destra della finestra **Configurazione dei canali**.

LINK CORRELATI

[Configurazione dei canali – Insert del canale](#) a pag. 288

[Configurazione dei canali – Channel Strip](#) a pag. 289

[Configurazione dei canali – Equalizzatore](#) a pag. 291

[Configurazione dei canali – Destinazioni](#) a pag. 292

[Configurazione dei canali – Fader del canale](#) a pag. 292

[Impostazioni di equalizzazione](#) a pag. 278

Barra degli strumenti della finestra Configurazione dei canali

La barra degli strumenti della finestra **Configurazione dei canali** contiene una serie di strumenti di lavoro e scorciatoie relative alle impostazioni e alle funzioni della finestra **Configurazione dei canali**.

Navigazione dei canali

Vai all'ultimo canale modificato



Visualizza l'ultimo canale modificato nella finestra **Configurazione dei canali**. Questa opzione è disponibile solamente se sono stati modificati almeno 2 canali.

Vai al successivo canale modificato



Visualizza il canale successivo nella finestra **Configurazione dei canali**. Questa opzione è disponibile solamente se sono stati modificati almeno 2 canali.

Vai al canale della MixConsole precedente



Visualizza il canale precedente della **MixConsole** nella finestra **Configurazione dei canali**.

Vai al canale della MixConsole successivo



Visualizza il canale successivo della **MixConsole** nella finestra **Configurazione dei canali**.

Divisore sinistro

Divisore sinistro



Gli strumenti di lavoro posizionati a sinistra del divisore sono sempre visualizzati.

Sorgenti dei canali

Ingresso

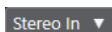

Apri il nome del canale di ingresso.

Vai all'ingresso/Seleziona un ingresso



Visualizza il canale di ingresso nella finestra **Configurazione dei canali**.

Nome del canale

Nome del canale



Visualizza il nome del canale che è visualizzato nella finestra **Configurazione dei canali**.

Destinazioni dei canali

Vai all'uscita/Seleziona un'uscita



Consente di aprire il canale di uscita nella finestra **Configurazione dei canali**.

Uscita

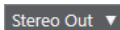
 Stereo Out ▾

Visualizza il nome del canale di uscita.

Modifica instrument

Modifica VST instrument



Consente di aprire il pannello di controllo del VST instrument. Questa funzione è disponibile solamente per i canali MIDI e instrument.

Catena di uscita

Visualizza la catena di uscita



Consente di visualizzare la catena di uscita. Questa funzione consente di tenere traccia anche delle assegnazioni di uscita più complicate.

Modelli delle tracce

Carica/Salva preset della traccia



Consente di caricare/salvare i preset della traccia.

Ricarica il preset della traccia



Consente di ricaricare i preset della traccia.

Funzioni dei canali

Menu funzioni



Apri un menu a tendina in cui è possibile selezionare una funzione relativa alla **Configurazione dei canali**.

Controlli dell'area della finestra

Configura il layout della finestra



Consente di configurare il layout della finestra.

Configura la barra degli strumenti



Apri un menu a tendina in cui è possibile definire quali elementi della barra degli strumenti sono visibili.

Configurazione dei canali – Insert del canale

La sezione **Insert del canale** è visualizzata nella finestra **Configurazione dei canali**.

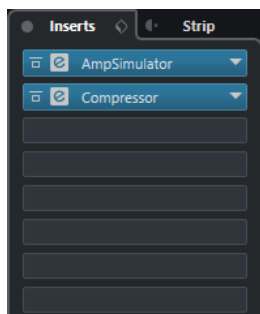

Bypassa insert

Bypassa gli effetti in insert per il canale.

Insert

Consente di aggiungere degli effetti in insert per il canale.

Gestione dei preset

Consente di caricare o salvare dei preset della catena degli effetti.

Sposta il channel strip alla posizione pre/post-insert

Consente di spostare il channel strip alla posizione pre-fader o post-fader nel flusso del segnale.

Strip

Consente di attivare e configurare i moduli channel strip per il canale.

LINK CORRELATI

[Configurazione dei canali](#) a pag. 285

Configurazione dei canali – Channel Strip

La sezione **Channel Strip/Equalizzatore** è visualizzata nella finestra **Configurazione dei canali**.



Bypassa Channel Strip

Bypassa i moduli channel strip per il canale.

Channel Strip

Consente di attivare e configurare i moduli channel strip per il canale.

Gestione dei preset

Consente di caricare o salvare i preset strip.

Moduli channel strip

Sono visualizzati i seguenti moduli channel strip:

- Compressor
- EQ

È possibile modificare la posizione dei moduli channel strip nella catena del segnale mediante trascinamento.

LINK CORRELATI

[Compressor](#) a pag. 281

[EQ](#) a pag. 282

[Configurazione dei canali](#) a pag. 285

Standard Compressor – Visualizzazione di dettaglio

Il plug-in **Standard Compressor** offre una vista dettagliata contenente un numero maggiore di controlli e display degli indicatori di livello.

- Per aprire la visualizzazione di dettaglio, fare clic su **Modifica il modulo** .



Nella visualizzazione di dettaglio sono disponibili i seguenti parametri supplementari:

- Soft Knee/High Ratio
- Hold
- Analysis
- Dry Mix
- Indicatore del guadagno in ingresso
- Indicatore del guadagno in uscita
- Indicatore di riduzione del guadagno

È possibile chiudere la visualizzazione di dettaglio facendo clic su **Chiudi il modulo** .

LINK CORRELATI

[Standard Compressor](#) a pag. 281

Configurazione dei canali – Equalizzatore

La sezione **Channel Strip/Equalizzatore** è visualizzata nella finestra **Configurazione dei canali**.



Bypassa gli equalizzatori

Bypassa le impostazioni di equalizzazione per il canale.

Gestione dei preset

Consente di caricare o salvare i preset di equalizzazione.

Impostazioni di equalizzazione

Apri il pannello **Impostazioni di equalizzazione**.

Display dell'equalizzatore

Consente di regolare le impostazioni di equalizzazione per le 4 bande in un ampio riquadro di visualizzazione della curva di equalizzazione, con diverse modalità.

Controlli dell'equalizzatore

Consente di regolare le impostazioni di equalizzazione per le 4 bande in un ampio riquadro di visualizzazione della curva di equalizzazione, con diverse modalità.

LINK CORRELATI

[Configurazione dei canali](#) a pag. 285

Pannello Impostazioni di equalizzazione

Il pannello **Impostazioni di equalizzazione** consente di configurare l'equalizzatore.

- Per aprire il pannello **Impostazioni di equalizzazione**, fare clic su **Impostazioni di equalizzazione** nella sezione **Equalizzatore** della finestra **Configurazione dei canali**.

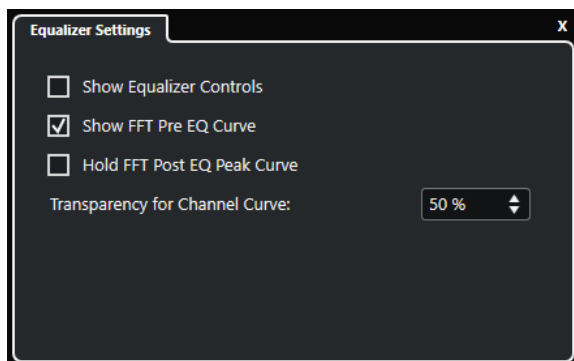

Visualizza i controlli dell'equalizzatore

Visualizza/nasconde i controlli di equalizzazione.

Visualizza la curva FFT pre-EQ

Consente di visualizzare/nascondere la curva di ingresso FFT (Fast Fourier Transform) per il canale di riferimento.

Tieni il picco della curva FFT post-EQ

Tiene i valori di picco della curva di uscita FFT (Fast Fourier Transform) per il canale di riferimento.

Trasparenza della curva del canale

Consente di regolare la trasparenza dell'area piena della curva spettrale.

Configurazione dei canali – Destinazioni

La sezione **Mandate del canale** è visualizzata nella finestra **Configurazione dei canali**.

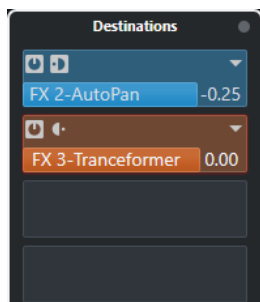

Bypassa mandate

Bypassa gli effetti in mandata per il canale.

Mandate—Destinazioni

Consente di impostare una destinazione per gli effetti in mandata del canale.

LINK CORRELATI

[Configurazione dei canali](#) a pag. 285

Configurazione dei canali – Fader del canale

La sezione **Fader del canale** è visualizzata nella finestra **Configurazione dei canali**.



I controlli sono gli stessi presenti nella sezione dei fader della **MixConsole**.

LINK CORRELATI

[La sezione dei fader](#) a pag. 269

[Configurazione dei canali](#) a pag. 285

Focus della tastiera nella MixConsole

L'area sinistra, la sezione rack dei canali e la sezione dei fader possono essere controllate mediante la tastiera del computer.

Per poter utilizzare questa funzione, la sezione scelta deve avere il focus. Se una sezione ha il focus della tastiera, il bordo che la circonda viene evidenziato in un colore specifico.

Attivazione del focus della tastiera

Per poter controllare la **MixConsole** con la tastiera, è necessario attivare il focus della tastiera.

PROCEDIMENTO

1. Fare clic in un'area vuota della sezione scelta per attivare il focus della tastiera.
 2. Premere **Tab** per attivare la sezione successiva. In tal modo è possibile scorrere in ciclo tra le diverse sezioni.
 3. Premere **Shift-Tab** per attivare la sezione precedente.
-

Navigazione in una sezione

Una volta attivato il focus per una sezione, è possibile controllarla utilizzando la tastiera del computer. Nella sezione Rack dei canali e nella sezione dei fader, i controlli che sono stati selezionati per essere controllati mediante la tastiera sono indicati da un bordo di colore rosso.

- Per navigare tra i controlli, utilizzare i tasti **Freccia su**, **Freccia giù**, **Freccia sinistra** o **Freccia destra**.
- Per attivare o disattivare un interruttore, premere **Invio**.
- Per espandere o richiudere un rack attivo, per aprire o chiudere un campo valori in uno slot o per aprire il pannello di un plug-in caricato, premere **Invio**.

- Per accedere ai controlli nell'area di sinistra, premere **Ctrl/Cmd-Invio**.
- Per accedere ai controlli nell'area mediana, premere **Invio**.
- Per accedere ai controlli nell'area di destra, premere **Alt-Invio**.
- Per chiudere un menu a tendina o il pannello di un plug-in, premere **Esc**.
- Per abilitare o disabilitare il plug-in caricato, premere **Ctrl/Cmd-Alt-Invio**.

Effetti audio

Cubase viene fornito con una ricca selezione di effetti plug-in inclusi da utilizzare per processare i canali audio, gruppo e instrument.

Gli effetti e i relativi parametri sono descritti in maniera approfondita nel documento separato **Riferimento dei plug-in**.

Effetti in insert ed effetti in mandata

È possibile applicare degli effetti ai canali audio utilizzando gli insert o le mandate.

Effetti in insert

Gli effetti in insert vengono inseriti nella catena del segnale di un canale audio. In tal modo, l'intero segnale del canale passa attraverso l'effetto.

È possibile aggiungere fino a 4 diversi effetti in insert per ciascun canale.

Utilizzare gli insert per gli effetti di distorsione, di filtro o per altri tipi di effetti che comportano una modifica delle caratteristiche tonali o dinamiche del suono.

Per aggiungere e modificare gli effetti in insert è possibile utilizzare le seguenti sezioni del programma:

- Il rack **Insert** nella **MixConsole**.

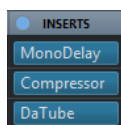

- La sezione **Insert** della finestra **Configurazione dei canali**.

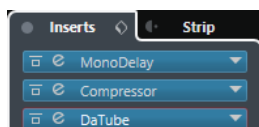

- La sezione **Insert** dell'**Inspector**.

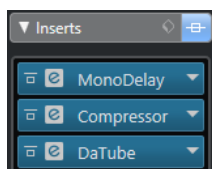

Effetti in mandata

Gli effetti in mandata possono essere aggiunti alle tracce canale FX e i dati audio da processare possono essere assegnati all'effetto. In tal modo, gli effetti in mandata rimangono al di fuori del percorso del segnale del canale audio.

Ciascun canale audio possiede 4 mandate (Send), ognuna delle quali può essere liberamente assegnata a un effetto (o ad una catena di effetti).

Utilizzare gli effetti in mandata nei seguenti casi:

- Per controllare in maniera individuale per ciascun canale il bilanciamento tra il suono originale e il suono processato.
- Per utilizzare lo stesso effetto per più canali audio differenti.

Per modificare gli effetti in mandata è possibile utilizzare le seguenti sezioni del programma:

- Il rack **Mandate** nella **MixConsole**.

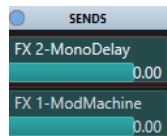

- La sezione **Destinazioni** della finestra **Configurazione dei canali**.

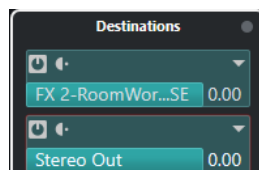

- La sezione **Mandate** dell'**Inspector**.

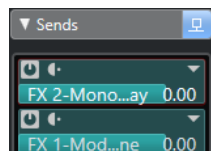

LINK CORRELATI

[Processamento diretto offline](#) a pag. 316

Lo standard VST

Gli effetti audio possono essere integrati in Cubase grazie allo standard VST. Ad oggi, sono supportati gli standard VST 3 e VST 2.

Lo standard VST 3 offre una serie di migliorie come la funzione smart plug-in processing. Viene comunque mantenuta una piena compatibilità retroattiva con lo standard VST 2.

Smart plug-in processing

Lo smart plug-in processing è una speciale tecnologia che consente di disattivare il processamento per un determinato plug-in nel caso in cui non è presente alcun segnale. Viene in tal modo ridotto il carico sulla CPU nei passaggi silenziosi, consentendo al contempo di caricare un numero maggiore di effetti.

Per attivare la funzione smart plug-in processing, attivare l'opzione **Sospendere il processamento dei plug-in VST 3 se non si ricevono dei segnali audio** nella finestra di dialogo **Preferenze** (pagina **VST—Plug-in**).

NOTA

Verificare la tenuta del processore sul passaggio che presenta il maggior numero di eventi riprodotti simultaneamente, in modo da accertarsi che il proprio sistema disponga delle risorse necessarie in ogni posizione e situazione del progetto.

Compensazione del ritardo dei plug-in

Alcuni effetti audio, in particolare i processori di dinamica che dispongono di funzionalità look-ahead, potrebbero richiedere del tempo per processare l'audio che viene ad essi inviato. Come risultato, l'audio in uscita subisce un lieve ritardo. Per compensare questo ritardo, Cubase dispone di una funzione di compensazione del ritardo per i plug-in.

La compensazione del ritardo dei plug-in agisce lungo l'intero percorso dell'audio, mantenendo la corretta sincronizzazione e temporizzazione di tutti i canali audio.

I plug-in di dinamica in formato VST 3 dotati di funzionalità look-ahead dispongono di un pulsante **Live** che consente di disabilitare tale funzionalità. Grazie a ciò è possibile ridurre al minimo la latenza nel corso delle registrazioni in tempo reale. Per maggiori dettagli, fare riferimento al documento separato **Riferimento dei plug-in**.

Per evitare che si verifichino problemi di latenza durante la registrazione o la riproduzione in tempo reale dei VST instrument, è possibile anche utilizzare la funzione **Forza la compensazione del ritardo**.

LINK CORRELATI

[Forza la compensazione del ritardo](#) a pag. 447

[Finestra della MixConsole](#) a pag. 256

Sincronizzazione al tempo

I plug-in possono ricevere delle informazioni di temporizzazione e di tempo da Cubase. Ciò è utile per sincronizzare determinati parametri del plug-in come ad esempio i rapporti di modulazione o i tempi dei delay al tempo del progetto.

Le informazioni di temporizzazione e di tempo vengono fornite ai plug-in appartenenti allo standard VST 2.0 o successivo.

Per eseguire la sincronizzazione al tempo è necessario specificare un valore nota di base. Sono supportati valori nota lineari, terzinati o col punto (da 1/1 a 1/32).

Per maggiori dettagli sugli effetti inclusi, fare riferimento al documento separato **Riferimento dei plug-in**.

Effetti in insert

Gli effetti in insert possono essere inseriti nella catena del segnale di un canale audio. In tal modo, l'intero segnale del canale passa attraverso l'effetto.

È possibile aggiungere fino a 4 diversi effetti in insert in maniera indipendente per ciascun canale relativo all'audio (tracce audio, tracce canale gruppo, tracce canale FX o canali dei VST instrument) o bus di uscita.

Il segnale passa attraverso gli effetti in insert corrispondenti alla posizione del rispettivo slot, dall'alto verso il basso.

È possibile definire gli slot di insert post-fader per qualsiasi canale. Gli slot di insert post-fader sono sempre post-equalizzatore e post-fader.

NOTA

Per visualizzare tutti gli slot post-fader nella **MixConsole**, aprire le **Impostazioni rack** e attivare l'opzione **N° fisso di slot**.

Utilizzare gli slot post-fader per gli effetti in insert quando si desidera che il livello rimanga immutato dopo l'effetto. Gli effetti di dithering e maximizer vengono ad esempio utilizzati in genere come effetti in insert post-fader per i bus di uscita.

NOTA

Se si desidera utilizzare lo stesso effetto con identiche impostazioni su più canali, configurare un canale gruppo e applicare gli effetti come singolo insert per questo gruppo.

LINK CORRELATI

[Aggiunta di effetti in insert ai canali gruppo](#) a pag. 299

[Menu Impostazioni rack](#) a pag. 266

Aggiungere degli effetti in insert

Se si aggiungono degli effetti in insert ai canali audio, l'audio viene inviato passando attraverso gli effetti in insert.

PROCEDIMENTO

1. Selezionare la traccia audio.
2. Nell'elenco tracce, fare clic su **Modifica la configurazione del canale**.
Si apre la finestra **Configurazione dei canali** relativa al canale audio.
3. Nella sezione **Insert**, fare clic sul primo slot di insert nella scheda **Insert** e selezionare un effetto dal selettore.

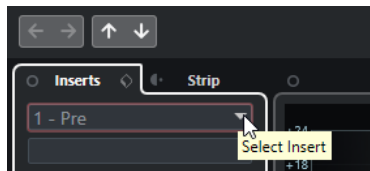

RISULTATO

L'effetto in insert selezionato viene caricato e attivato e l'audio viene inviato passando attraverso di esso. Si apre il pannello di controllo dell'effetto.

LINK CORRELATI

[Pannello di controllo degli effetti](#) a pag. 307

Aggiungere degli effetti in insert ai bus

Se si aggiungono degli effetti in insert a dei bus di ingresso, questi effetti diventano parte integrante e permanente del file audio registrato. Se si aggiungono degli effetti in insert a dei bus di uscita, questi agiscono su tutto l'audio assegnato a quel bus. Gli effetti in insert che sono aggiunti ai bus di uscita vengono talvolta chiamati effetti master.

PROCEDIMENTO

1. Selezionare **Studio > MixConsole** per aprire la **MixConsole**.
 2. Nella sezione dei fader, eseguire una delle seguenti azioni:
 - Per il canale di ingresso scelto, fare clic su **Modifica la configurazione del canale** per modificare il bus di ingresso.
 - Per il canale di uscita scelto, fare clic su **Modifica la configurazione del canale** per modificare il bus di uscita.Si apre la finestra **Configurazione dei canali** relativa al canale selezionato.
 3. Nella sezione **Insert**, fare clic sul primo slot di insert nella scheda **Insert** e selezionare un effetto dal selettore.
-

RISULTATO

L'effetto in insert selezionato viene aggiunto al bus e attivato. Si apre il pannello di controllo dell'effetto.

Aggiunta di effetti in insert ai canali gruppo

Aggiungendo degli effetti in insert ai canali gruppo è possibile processare più tracce audio attraverso il medesimo effetto.

PROCEDIMENTO

1. Nell'area dei controlli globali delle tracce all'interno dell'elenco tracce, fare clic su **Aggiungi una traccia** .
2. Fare clic su **Gruppo**.
3. Aprire il menu a tendina **Uscite audio** e selezionare i bus di uscita desiderati.
4. Fare clic su **Aggiungi una traccia**.
La traccia gruppo viene aggiunta all'elenco tracce.
5. Nell'**Inspector** della traccia gruppo, aprire la sezione **Insert**.
6. Fare clic sul primo slot degli effetti e selezionare un effetto dal selettore.
7. Nell'**Inspector** delle tracce audio, aprire il menu a tendina **Assegnazione uscita** e selezionare il gruppo.

RISULTATO

Il segnale proveniente dalla traccia audio viene inviato al canale gruppo e passa attraverso l'effetto in insert.

LINK CORRELATI

[Finestra di dialogo Aggiungi una traccia – Canale gruppo](#) a pag. 109

Aggiunta di canali gruppo ai canali selezionati

È possibile aggiungere un canale gruppo a più canali selezionati.

PREREQUISITI

Il progetto contiene alcune tracce che si intende assegnare a un canale gruppo.

PROCEDIMENTO

1. Nell'elenco tracce, fare clic-destro sulle tracce che si intende assegnare a un canale gruppo e selezionare **Aggiungi una traccia > Canale gruppo aggiunto ai canali selezionati**.
2. Nella finestra di dialogo **Aggiungi una traccia**, aprire il menu a tendina **Configurazione** e selezionare una configurazione dei canali per la traccia canale gruppo.
3. Aprire il menu a tendina **Configurazione della cartella** e scegliere se si intende creare le tracce canale gruppo all'interno o all'esterno di una cartella dedicata.
4. Fare clic su **OK**.

RISULTATO

La traccia canale gruppo viene aggiunta all'elenco tracce. Nel menu a tendina **Assegnazione uscita** relativo alle tracce selezionate, è selezionato il gruppo. Le tracce vengono assegnate al canale gruppo.

LINK CORRELATI

[Finestra di dialogo Aggiungi una traccia – Canale gruppo](#) a pag. 109

Copiare gli effetti in insert

È possibile aggiungere degli effetti in insert ai canali audio copiandoli da un altro canale audio o da altri slot dello stesso canale audio.

PREREQUISITI

È stato aggiunto almeno un effetto in insert a un canale audio.

PROCEDIMENTO

1. Selezionare **Studio > MixConsole**.
 2. Nel rack **Insert**, individuare l'effetto in insert che si intende copiare.
 3. Tenere premuto **Alt** e trascinare l'effetto in insert in uno slot di insert.
-

RISULTATO

L'effetto in insert viene copiato. Se lo slot di destinazione contiene già un effetto in insert, questo viene sostituito.

Riordino degli effetti in insert

È possibile modificare la posizione di un effetto in insert nella catena del segnale di un canale audio, semplicemente spostando l'effetto desiderato in un diverso slot dello stesso canale. È anche possibile spostare un effetto in insert in un altro canale audio.

PREREQUISITI

È stato aggiunto almeno un effetto in insert a un canale audio.

PROCEDIMENTO

1. Selezionare **Studio > MixConsole**.
 2. Nel rack **Insert**, individuare l'effetto in insert che si intende riposizionare.
 3. Trascinare l'effetto in insert in un altro slot di insert.
-

RISULTATO

L'effetto in insert viene rimosso dallo slot sorgente e posizionato nello slot di destinazione. Se lo slot di destinazione contiene già un effetto in insert, questo effetto viene spostato nello slot di insert successivo.

Disattivazione degli effetti in insert

Se si desidera ascoltare una traccia senza che questa venga processata da un effetto, facendo però in modo che l'effetto non venga completamente rimosso dallo slot di insert, è possibile disattivarlo.

PREREQUISITI

È stato aggiunto un effetto in insert a un canale audio.

PROCEDIMENTO

1. Nell'elenco tracce, selezionare la traccia audio con l'effetto in insert che si desidera disattivare.
2. Nell'**Inspector**, aprire la sezione **Insert** e fare **Alt**-clic su **Bypassa insert**.

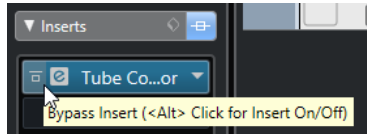

RISULTATO

L'effetto viene disattivato e tutte le operazioni di processamento vengono terminate; l'effetto rimane comunque caricato.

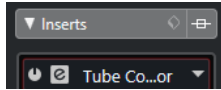

Bypassare gli effetti in insert

Se si desidera ascoltare una traccia senza che questa venga processata da un determinato effetto, facendo però in modo che l'effetto non venga completamente rimosso dallo slot di insert, è possibile bypassarlo. Il processamento di un effetto bypassato resta comunque attivo in background. Questo parametro consente di eseguire una comparazione priva di artefatti audio del segnale non processato con il segnale processato.

PREREQUISITI

È stato aggiunto un effetto in insert a un canale audio.

PROCEDIMENTO

1. Nell'elenco tracce, selezionare la traccia audio con l'effetto in insert che si desidera bypassare.
2. Nell'**Inspector**, aprire la sezione **Insert** e fare clic su **Bypassa insert**.

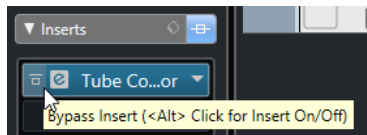

RISULTATO

L'effetto viene bypassato ma il processamento resta comunque attivo in background.

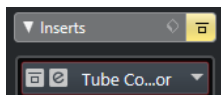

Rimozione degli effetti in insert

PROCEDIMENTO

1. Nell'elenco tracce, selezionare la traccia audio con l'effetto in insert che si desidera rimuovere.
2. Nell'**Inspector**, aprire la sezione **Insert** e, sull'effetto che si intende rimuovere, fare clic su **Seleziona insert**.
3. Nel selettore degli effetti, selezionare **Nessun effetto**.

RISULTATO

L'effetto in insert viene rimosso dal canale audio.

Congelare gli effetti in insert

Il congelamento di una traccia audio e dei relativi effetti in insert consente di ridurre il carico sul processore. Le tracce congelate non possono tuttavia essere modificate. Non è possibile modificare, rimuovere o aggiungere degli effetti in insert per le tracce congelate.

PREREQUISITI

Sono state definite tutte le necessarie impostazioni per la traccia e si ha la certezza di non dovere più eseguire ulteriori modifiche.

PROCEDIMENTO

1. Nell'**Inspector** della traccia audio che si intende congelare, fare clic su **Congela il canale audio**.



2. Nella finestra di dialogo **Congela canale - Opzioni**, specificare un valore per il parametro **Dimensione della coda** in secondi.

Viene in questo modo aggiunto del tempo alla fine del file renderizzato. Ciò consente alle code di riverberi o delay di eseguire un completo e naturale fade-out.

RISULTATO

L'uscita della traccia, inclusi tutti gli effetti in insert pre-fader, viene renderizzata in un file audio. La traccia audio congelata viene salvata nella cartella **Freeze** che si trova alla seguente posizione:

- Windows: all'interno della cartella **Project**
- macOS: in User/Documents

Nella **MixConsole**, il canale audio congelato è indicato da un simbolo a forma di fiocco di neve sopra il nome del canale. È ancora possibile modificare il livello e il panning, regolare l'equalizzazione e modificare gli effetti in mandata.

DOPO IL COMPLETAMENTO DI QUESTA OPERAZIONE

Per scongelare una traccia congelata, fare nuovamente clic su **Congela**.

Selettore degli effetti VST

Il selettore degli effetti VST consente di selezionare gli effetti VST della collezione attiva.

- Per aprire il selettore degli effetti VST, aprire la sezione **Insert** dell'**Inspector** di una traccia audio e, in uno slot di insert, fare clic su **Seleziona insert**.

Sono disponibili i seguenti controlli:

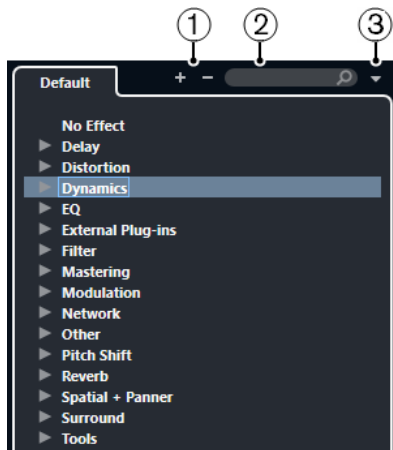

- 1 Espandi la struttura ad albero/Comprimi la struttura ad albero**
Espande/Comprime la struttura ad albero.
- 2 Ricerca degli effetti VST**
Consente di cercare gli effetti VST digitandone il nome (intero o una parte di esso), oppure la categoria.
- 3 Collezioni di plug-in e opzioni**
Consente di selezionare una collezione.
Se si seleziona la collezione **Predefinita**, diventano disponibili le opzioni **Ordina per categoria** e **Ordina per rivenditore**. Queste opzioni consentono di organizzare la collezione predefinita.

Effetti in mandata

Gli effetti in mandata stanno al di fuori del percorso del segnale di un canale audio. I dati audio da processare devono essere inviati all'effetto.

- È possibile selezionare una traccia canale FX come destinazione di assegnazione per una mandata.
- Possono essere assegnate diverse mandate a diversi canali FX.
- È possibile controllare la quantità di segnale inviato al canale FX modificando il livello dell'effetto in mandata.

NOTA

Nella finestra di dialogo **Preferenze** (pagina **VST**) è possibile definire un livello della mandata predefinito. Fare **Ctrl/Cmd**-clic per impostare il livello della mandata su questo valore predefinito.

A tale scopo, è necessario creare delle tracce canale FX.

LINK CORRELATI

[Tracce canale FX](#) a pag. 303

[VST](#) a pag. 706

Tracce canale FX

È possibile utilizzare le tracce canale FX come destinazioni di assegnazione per le mandate audio. L'audio viene inviato al canale FX e passa attraverso tutti gli eventuali effetti in insert impostati per quel canale.

- È possibile aggiungere più effetti in insert a un canale FX.

Il segnale passa attraverso gli effetti in serie, dall'alto verso il basso.

- È possibile rinominare le tracce canale FX come avviene con qualsiasi altra traccia.
- È possibile aggiungere delle tracce di automazione alle tracce canale FX. Ciò consente di automatizzare diversi parametri degli effetti.
- È possibile assegnare il ritorno dell'effetto a un qualsiasi bus di uscita.
- È possibile regolare il canale FX nella **MixConsole**.

Le regolazioni possibili includono la modifica del livello di ritorno dell'effetto, il bilanciamento e l'equalizzazione.

Quando si aggiunge una traccia canale FX, è possibile decidere se questo tipo di tracce devono essere create all'interno o all'esterno di una cartella dedicata. Se si seleziona l'opzione **Crea all'interno della cartella**, le tracce canale FX sono visualizzate in una cartella dedicata.

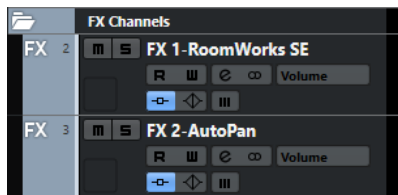

In tal modo è possibile disporre di una migliore vista d'insieme e di una più efficace modalità di modifica delle tracce canale FX.

NOTA

Ripiegando le cartelle dei canali FX è possibile inoltre risparmiare spazio sullo schermo.

LINK CORRELATI

[Aggiunta delle tracce canale FX](#) a pag. 304

Aggiunta delle tracce canale FX

PROCEDIMENTO

1. Nell'area dei controlli globali delle tracce all'interno dell'elenco tracce, fare clic su **Aggiungi una traccia**.
2. Fare clic su **Effetto**.
3. Aprire il menu a tendina **Effetto** e selezionare un effetto per la traccia canale FX.
4. Aprire il menu a tendina **Configurazione** e selezionare una configurazione dei canali per la traccia canale FX.
5. Aprire il menu a tendina **Configurazione della cartella** e scegliere se si intende creare le tracce canale FX all'interno o all'esterno di una cartella dedicata.
6. Fare clic su **Aggiungi traccia**.

RISULTATO

La traccia canale FX viene aggiunta all'elenco tracce e l'effetto selezionato viene caricato nel primo slot di insert del canale FX disponibile.

LINK CORRELATI

[Finestra di dialogo Aggiungi una traccia – Effetto](#) a pag. 112

Aggiunta dei canali FX ai canali selezionati

PREREQUISITI

Il proprio progetto contiene alcune tracce alle quali si intende aggiungere un canale FX.

PROCEDIMENTO

1. Nell'elenco tracce, fare clic-destro sulle tracce alle quali si intende aggiungere un canale FX e selezionare **Aggiungi una traccia > Canale FX aggiunto ai canali selezionati**.
 2. Nella finestra di dialogo **Aggiungi una traccia**, aprire il menu a tendina **Effetto** e selezionare un effetto per la traccia canale FX.
 3. Aprire il menu a tendina **Configurazione** e selezionare una configurazione dei canali per la traccia canale FX.
 4. Aprire il menu a tendina **Configurazione della cartella** e scegliere se si intende creare le tracce canale FX all'interno o all'esterno di una cartella dedicata.
 5. Fare clic su **OK**.
-

RISULTATO

La traccia canale FX viene aggiunta all'elenco tracce. L'effetto selezionato viene caricato nel primo slot di insert disponibile del canale FX e nel primo slot di mandata disponibile di tutti i canali selezionati.

LINK CORRELATI

[Finestra di dialogo Aggiungi una traccia – Effetto](#) a pag. 112

Aggiungere degli effetti in insert alle tracce canale FX

È possibile aggiungere degli effetti in insert alle tracce canale FX.

PREREQUISITI

È stata aggiunta una traccia canale FX ed è stato impostato il bus di uscita corretto nel menu a tendina **Assegnazione uscita**.

PROCEDIMENTO

1. Nell'elenco tracce, per la traccia canale FX fare clic su **Modifica la configurazione del canale**.
Si apre la finestra **Configurazione dei canali** relativa alla traccia canale FX.
 2. Nella sezione **Insert**, fare clic su uno slot di insert nella scheda **Insert** e selezionare un effetto dal selettore.
-

RISULTATO

L'effetto selezionato viene aggiunto come effetto in insert alla traccia canale FX.

Assegnare i canali audio ai canali FX

Se si assegna una mandata di un canale audio a un canale FX, l'audio viene inviato attraverso gli effetti in insert che sono stati configurati per il canale FX.

PROCEDIMENTO

1. Selezionare la traccia audio.
2. Nell'elenco tracce, fare clic su **Modifica la configurazione del canale** per aprire la finestra **Configurazione dei canali**.

3. Nella sezione **Mandate** della scheda **Destinazioni**, fare clic su **Seleziona destinazione** per uno slot effetti, quindi selezionare la traccia canale FX dal selettore.

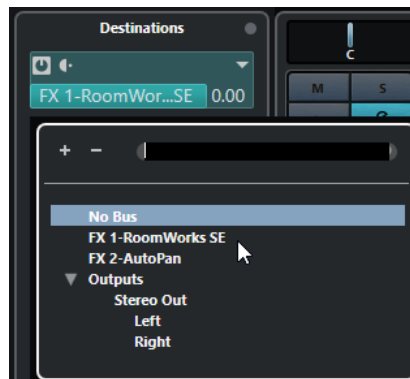

4. Nello slot della mandata, fare clic su **Attiva/Disattiva mandata**.

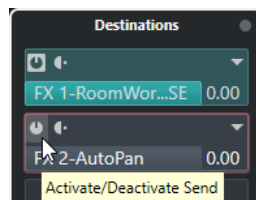

RISULTATO

L'audio viene inviato attraverso il canale FX.

DOPO IL COMPLETAMENTO DI QUESTA OPERAZIONE

Nella finestra **Configurazione dei canali** relativa al canale audio, tenere premuto **Alt** e fare doppio-clic per visualizzare la destinazione della mandata. Se la mandata è stata assegnata a un canale FX, si apre il pannello di controllo dell'effetto.

LINK CORRELATI

[Aggiunta delle tracce canale FX a pag. 304](#)

Regolazione del livello delle mandate

PROCEDIMENTO

1. Nell'elenco tracce, selezionare la traccia canale FX contenente l'effetto per il quale si intende regolare il livello.
 2. Aprire la sezione **Insert** dell'**Inspector** e fare clic sullo slot dell'effetto per aprire il relativo pannello di controllo.
 3. Nel pannello di controllo dell'effetto, impostare il parametro **Mix** su 100. Ciò consente di avere il pieno controllo del livello dell'effetto quando si utilizzano le mandate per controllare successivamente il bilanciamento del segnale.
 4. Nell'elenco tracce, selezionare la traccia audio che è inviata attraverso l'effetto per il quale si intende regolare il livello.
 5. Fare clic su **Modifica la configurazione del canale** per aprire la finestra **Configurazione dei canali** per la traccia audio.
 6. Nella sezione **Mandate** della scheda **Destinazioni**, individuare lo slot dell'effetto ed eseguire un trascinamento verso sinistra o verso destra per impostare il livello della mandata. Fare **Ctrl/Cmd**-clic per impostare il livello sul livello della mandata predefinito specificato nella finestra di dialogo **Preferenze** (pagina **VST**).
Viene in tal modo determinata la quantità di segnale proveniente dal canale audio che viene assegnata al canale FX.
-

RISULTATO

Il livello dell'effetto viene regolato in base alle impostazioni definite.

NOTA

Per determinare la quantità di segnale proveniente dal canale FX che viene inviata al bus di uscita, aprire la finestra **Configurazione dei canali** relativa alla traccia canale FX e regolare il livello di ritorno dell'effetto.

Pannello di controllo degli effetti

Il pannello di controllo di un effetto consente di configurarne i relativi parametri. I contenuti, la forma e l'aspetto del pannello di controllo dipendono dall'effetto selezionato.

- Per aprire il pannello di controllo di un plug-in, fare clic sul relativo slot.

I seguenti controlli sono disponibili per tutti gli effetti:

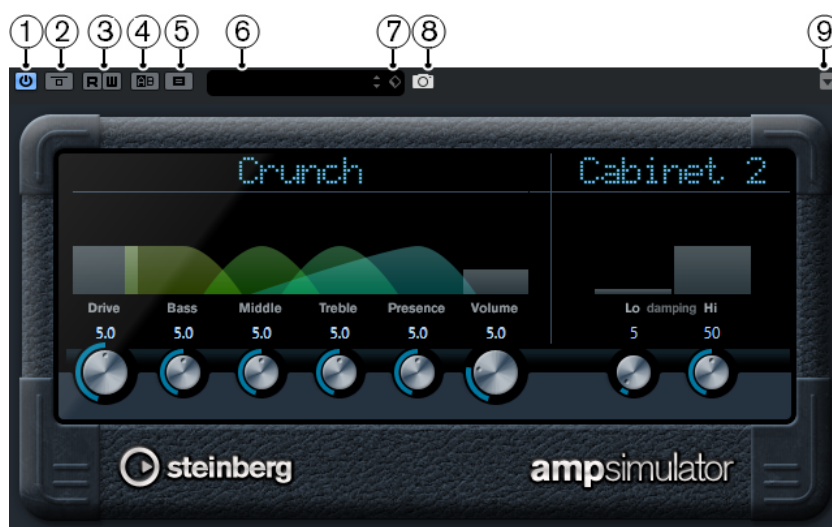

- 1 Attiva effetto**
Attiva/Disattiva l'effetto.
- 2 Bypassa effetto**
Consente di bypassare l'effetto.
- 3 Lettura dell'automazione/Scrittura dell'automazione**
Consente di leggere/scrivere l'automazione per le impostazioni relative ai parametri dell'effetto.
- 4 Alterna le configurazioni A/B**
Passa alla configurazione B quando è attiva la configurazione A e viceversa.
- 5 Copia A in B**
Copia i parametri dell'effetto della configurazione A nella configurazione B.
- 6 Browser dei preset**
Apri il browser dei preset, all'interno del quale è possibile selezionare un altro preset.
- 7 Gestione dei preset**
Apri un menu a tendina che consente di salvare o caricare un preset.
- 8 Aggiungi un'immagine del plug-in VST al rack Media**
Aggiunge un'immagine del plug-in VST al rack **Media**. Questa funzione è disponibile solamente per i plug-in di altri produttori.

9 Menu funzioni

Apre un menu contenente una serie di funzioni e impostazioni specifiche.

NOTA

Per maggiori informazioni sugli effetti inclusi e sui relativi parametri, consultare il documento separato **Riferimento dei plug-in**.

LINK CORRELATI

[Nascondere/visualizzare i pannelli di controllo degli effetti](#) a pag. 308

Regolazione di precisione delle impostazioni degli effetti

Le impostazioni dei parametri degli effetti possono essere utilizzate come punto di partenza per eseguire ulteriori regolazioni di precisione e per comparare quindi le nuove impostazioni con le impostazioni originali.

PREREQUISITI

Sono stati regolati i parametri per un effetto.

PROCEDIMENTO

1. Nel pannello di controllo dell'effetto, fare clic su **Alterna le configurazioni A/B**. Viene in tal modo copiata la configurazione iniziale del parametro A nella configurazione B.
 2. Regolare con precisione i parametri dell'effetto. Queste impostazioni vengono quindi salvate come configurazione B.
-

RISULTATO

È ora possibile passare da una configurazione all'altra facendo clic su **Alterna le configurazioni A/B**. Le due configurazioni possono essere comparate, ulteriormente modificate o è semplicemente possibile tornare alla configurazione A. Le configurazioni A e B vengono salvate col progetto.

DOPO IL COMPLETAMENTO DI QUESTA OPERAZIONE

È possibile copiare le impostazioni tra A e B facendo clic su **Copia A in B**. Queste impostazioni possono essere utilizzate come punto di partenza per eseguire ulteriori regolazioni di precisione.

Nascondere/visualizzare i pannelli di controllo degli effetti

Quando si aggiunge un effetto audio, si apre automaticamente il rispettivo pannello di controllo. I pannelli di controllo possono essere nascosti. Questa funzionalità è utile per ottenere una migliore vista d'insieme, nel caso in cui siano stati aggiunti numerosi plug-in al progetto i cui pannelli di controllo occupano un'ampia porzione di spazio su schermo.

PROCEDIMENTO

- Selezionare **Finestra > Nascondi la finestra dei plug-in**.

NOTA

Vengono in tal modo nascosti anche i pannelli di controllo dei VST instrument.

RISULTATO

I pannelli di controllo vengono nascosti e messi in background. Per visualizzarli nuovamente, selezionare **Visualizza le finestre dei plug-in**.

LINK CORRELATI

[Pannello di controllo degli effetti](#) a pag. 307

Chiusura di tutti i pannelli di controllo

Quando si aggiunge un effetto audio, si apre automaticamente il rispettivo pannello di controllo. È possibile chiudere tutti i pannelli di controllo contemporaneamente.

PROCEDIMENTO

- Selezionare **Finestra > Chiudi tutte le finestre dei plug-in.**

NOTA

Vengono in tal modo chiusi anche i pannelli di controllo dei VST instrument.

RISULTATO

I pannelli di controllo vengono chiusi.

LINK CORRELATI

[Pannello di controllo degli effetti](#) a pag. 307

Preset degli effetti

I preset degli effetti consentono di salvare le impostazioni dei parametri per un determinato effetto. Gli effetti inclusi sono forniti con un'ampia varietà di preset che possono essere caricati, modificati e salvati.

Sono disponibili i seguenti tipi di preset per gli effetti:

- **Preset VST per un plug-in.**
Si tratta di impostazioni dei parametri per un effetto plug-in specifico.
- **Preset di insert che contengono delle combinazioni di effetti in insert.**
Questi preset possono contenere l'intero rack degli effetti in insert, completo delle impostazioni per ciascun effetto.

I preset degli effetti vengono salvati nella seguente posizione:

- Windows: \Users\\My Documents\VST 3 Presets\\- macOS: /Users/<nome utente>/Library/Audio/Presets/<produttore>\<nome del plug-in>

LINK CORRELATI

[Caricamento dei preset degli effetti](#) a pag. 310

[Caricamento dei preset di insert](#) a pag. 312

Browser dei preset

Il browser dei preset consente di selezionare un preset VST per l'effetto caricato.

- Per aprire il browser dei preset, fare clic sul relativo campo nel pannello di controllo dell'effetto.

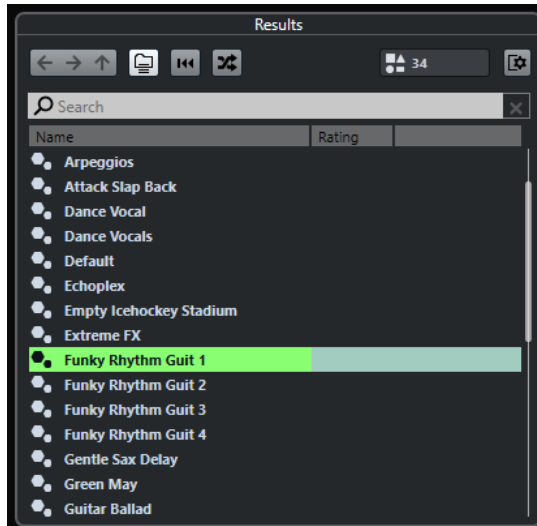

La sezione **Risultati** del browser dei preset riporta un elenco dei preset disponibili per l'effetto selezionato.

Caricamento dei preset degli effetti

La maggior parte degli effetti plug-in VST viene fornita con un'ampia varietà di utili preset immediatamente selezionabili.

PREREQUISITI

È stato caricato un effetto, come inserti di un canale o in un canale FX, e il pannello di controllo dell'effetto è aperto.

PROCEDIMENTO

1. Fare clic nel browser dei preset che si trova in cima al pannello di controllo.

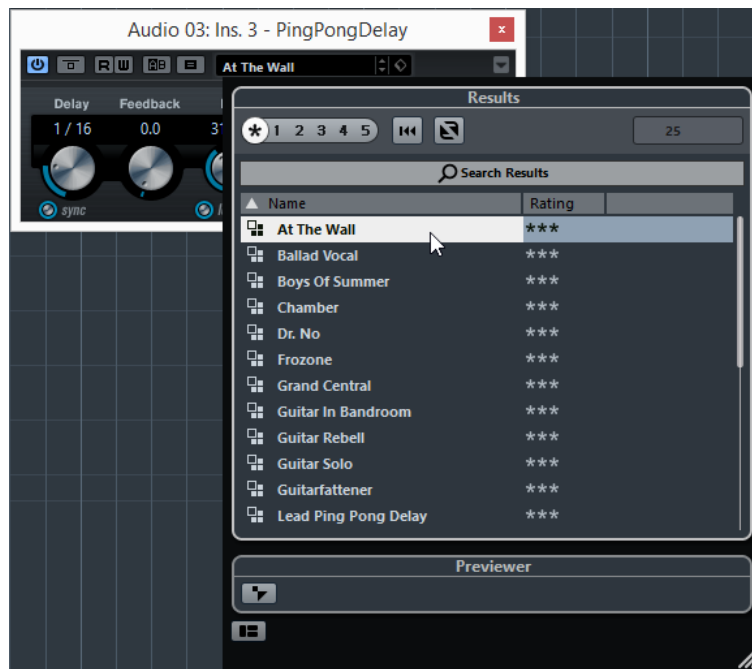

2. Nella sezione dei **Risultati**, selezionare un preset dall'elenco.
 3. Fare doppio-clic per caricare il preset che si desidera applicare.
-

RISULTATO

Il preset viene caricato.

DOPO IL COMPLETAMENTO DI QUESTA OPERAZIONE

È possibile tornare al preset che era stato selezionato al momento dell'apertura del browser dei preset facendo clic su **Ritorna all'ultima configurazione**.

Salvataggio dei preset degli effetti

È possibile salvare le proprie impostazioni relative agli effetti sotto forma di preset da utilizzare per usi futuri.

PROCEDIMENTO

1. Aprire il menu a tendina **Gestione preset**.



2. Selezionare **Salva preset**.

Si apre la finestra di dialogo **Salva il preset di <nome del plug-in>**.

3. Nella sezione **Nuovo preset**, inserire un nome per il nuovo preset.

4. Facoltativo: fare clic su **Nuova cartella** per aggiungere una sotto cartella all'interno della cartella del preset dell'effetto.

5. Facoltativo: fare clic su **Visualizza l'Inspector degli attributi** nell'angolo inferiore sinistro della finestra di dialogo e definire gli attributi desiderati per il preset.

6. Fare clic su **OK**.

RISULTATO

Il preset dell'effetto viene salvato.

Salvataggio dei preset degli effetti predefiniti

È possibile salvare le proprie impostazioni dei parametri degli effetti personalizzate sotto forma di un preset predefinito. In tal modo è possibile caricare automaticamente queste impostazioni ogni volta che si seleziona l'effetto.

PROCEDIMENTO

1. Aprire il menu a tendina **Gestione preset**.

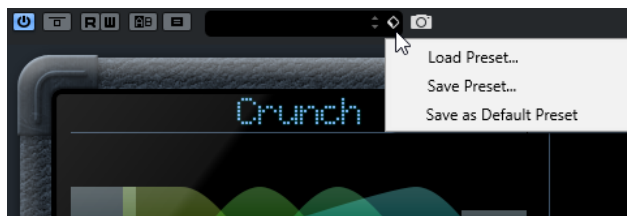

2. Selezionare **Salva come preset predefinito**.

Viene chiesto se si intende salvare le impostazioni correnti sotto forma di un preset predefinito.

3. Fare clic su **Sì**.

RISULTATO

Le impostazioni degli effetti vengono salvate sotto forma di preset predefiniti. Ogni volta che si carica l'effetto viene caricato automaticamente il preset predefinito.

Copiare e incollare i preset tra gli effetti

È possibile copiare e incollare i preset degli effetti tra diverse istanze dello stesso plug-in.

PROCEDIMENTO

1. Aprire il pannello di controllo relativo all'effetto che si intende copiare.
 2. Fare clic-destro nel pannello di controllo e selezionare **Copia le impostazioni di <nome del plug-in>** dal menu contestuale.
 3. Aprire un'altra istanza dello stesso effetto.
 4. Fare clic-destro sul pannello di controllo e selezionare **Incolla le impostazioni di <nome del plug-in>** dal menu contestuale.
-

Salvataggio dei preset di insert

Gli insert del rack degli effetti in insert per un canale possono essere salvati sotto forma di un preset di insert insieme a tutte le impostazioni dei relativi parametri. I preset di insert possono essere applicati a tracce audio, instrument, canale FX o gruppo.

PREREQUISITI

È stata caricata una combinazione di effetti in insert e sono stati configurati i parametri per ciascun effetto.

PROCEDIMENTO

1. Selezionare la traccia.
2. Nell'**Inspector**, aprire la sezione **Insert**.
3. Nella scheda **Insert**, fare clic su **Gestione preset** e selezionare **Salva preset della catena degli effetti**.

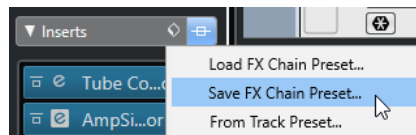

4. Nel pannello **Salva preset della catena degli effetti**, inserire un nome per il nuovo preset nella sezione **Nuovo preset**.
 5. Fare clic su **OK**.
-

RISULTATO

Gli effetti in insert e i relativi parametri vengono salvati sotto forma di preset di insert.

Caricamento dei preset di insert

È possibile caricare i preset di insert nei canali audio, gruppo, instrument ed FX.

PREREQUISITI

È stata salvata una combinazione di effetti in insert sotto forma di preset di insert.

PROCEDIMENTO

1. Selezionare la traccia alla quale si intende applicare il nuovo preset.

2. Nell'**Inspector**, aprire la sezione **Insert**.
3. Nella sezione **Insert**, fare clic su **Gestione preset** e selezionare **Carica preset della catena degli effetti**.
4. Selezionare un preset di insert.

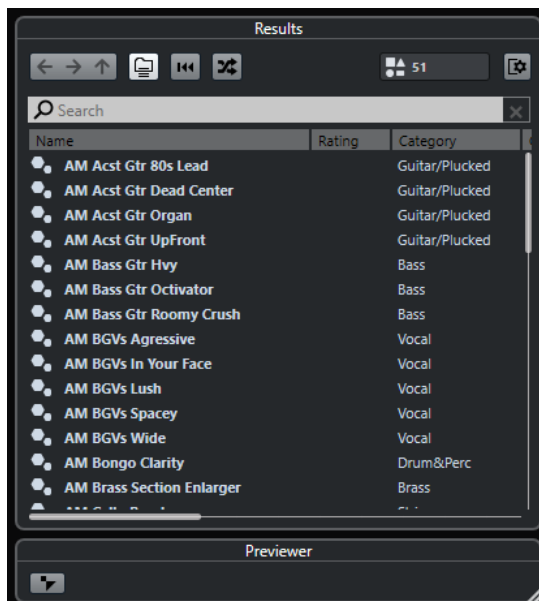

5. Fare doppio-clic per applicare il preset e chiudere il pannello.

RISULTATO

Vengono caricati gli effetti del preset di insert e vengono rimossi tutti i plug-in precedentemente caricati per la traccia.

Caricamento delle impostazioni relative agli effetti in insert dai preset delle tracce

È possibile estrarre gli effetti che sono utilizzati in un preset delle tracce e caricarli all'interno del proprio rack di insert.

PROCEDIMENTO

1. Selezionare la traccia alla quale si intende applicare il nuovo preset.
2. Nell'**Inspector**, aprire la sezione **Insert**.
3. Nella scheda **Insert**, fare clic su **Gestione preset** e selezionare **Dal preset della traccia**.
4. Nel pannello dei preset delle tracce, selezionare il preset che contiene gli effetti in insert che si desidera caricare.
5. Fare doppio-clic per caricare gli effetti e chiudere il pannello.

RISULTATO

Vengono caricati gli effetti utilizzati nel preset delle tracce.

LINK CORRELATI

[Preset delle tracce](#) a pag. 134

Finestra Informazioni sui componenti di sistema

La finestra **Informazioni sui componenti di sistema** elenca tutti i plug-in dei codec audio, i plug-in del programma, i plug-in di importazione/esportazione del progetto e i plug-in del sistema virtuale dei file disponibili.

- Per aprire la finestra **Informazioni sui componenti di sistema**, selezionare **Studio > Più opzioni > Informazioni sui componenti di sistema**.

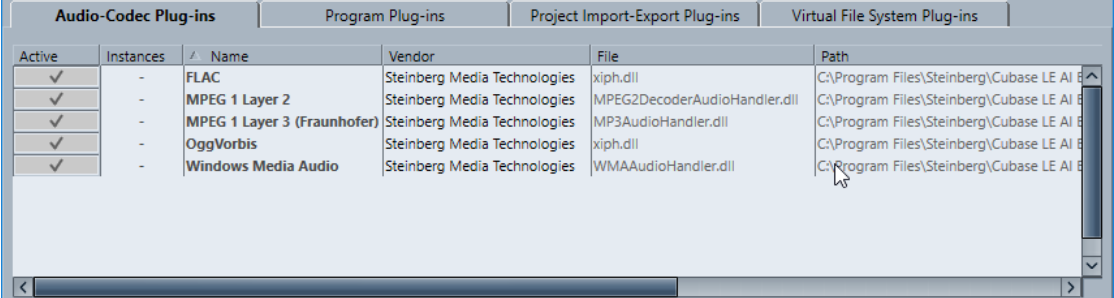

Active	Instances	Name	Vendor	File	Path
<input checked="" type="checkbox"/>	-	FLAC	Steinberg Media Technologies	xiph.dll	C:\Program Files\Steinberg\Cubase LE AI B
<input checked="" type="checkbox"/>	-	MPEG 1 Layer 2	Steinberg Media Technologies	MPEG2DecoderAudioHandler.dll	C:\Program Files\Steinberg\Cubase LE AI B
<input checked="" type="checkbox"/>	-	MPEG 1 Layer 3 (Fraunhofer)	Steinberg Media Technologies	MP3AudioHandler.dll	C:\Program Files\Steinberg\Cubase LE AI B
<input checked="" type="checkbox"/>	-	OggVorbis	Steinberg Media Technologies	xiph.dll	C:\Program Files\Steinberg\Cubase LE AI B
<input checked="" type="checkbox"/>	-	Windows Media Audio	Steinberg Media Technologies	WMAAudioHandler.dll	C:\Program Files\Steinberg\Cubase LE AI B

Sono disponibili le seguenti colonne:

Attivo

Consente di attivare o disattivare un plug-in.

Istanze

Il numero di istanze di un plug-in utilizzate in Cubase.

Nome

Il nome del plug-in.

Produttore

Il produttore del plug-in.

File

Il nome del plug-in, inclusa l'estensione del nome file.

Percorso

Il percorso in cui si trova il file del plug-in.

Categoria

La categoria di ciascun plug-in.

Versione

La versione del plug-in.

SDK

La versione del protocollo VST con cui è compatibile il plug-in.

Gestione dei componenti di sistema nella finestra Informazioni sui componenti di sistema

- Per rendere un plug-in disponibile per la selezione all'interno del programma, attivare il relativo box di spunta nella colonna di sinistra.
Solamente i plug-in attivati appaiono nei selettori degli effetti.
- Per vedere dove è utilizzato un determinato plug-in, fare clic nella colonna **Istanze**.

NOTA

Un plug-in potrebbe essere in uso anche se non è attivato nella colonna di sinistra. La colonna di sinistra determina soltanto se il plug-in sarà o meno visibile nei selettori degli effetti.

Esportazione di file di informazioni sui componenti di sistema

È possibile salvare le informazioni sui componenti di sistema sotto forma di file XML, ad esempio per scopi di archiviazione o per la risoluzione di problemi.

- Il file di informazioni sui componenti di sistema contiene una serie di informazioni sui plug-in installati/disponibili, sulla relativa versione, sul fornitore, ecc.
- Il file, in formato .xml, può essere aperto in qualsiasi applicazione editor che supporti tale formato.

NOTA

La funzione di esportazione non è disponibile per i plug-in del programma.

PROCEDIMENTO

1. Fare clic-destro al centro della finestra **Informazioni sui componenti di sistema** e selezionare **Esporta**.
 2. Nella finestra di dialogo, specificare un nome e una posizione per il file di esportazione delle informazioni sui componenti di sistema.
 3. Fare clic su **Salva** per esportare il file.
-

Processamento diretto offline

La funzione **Processamento diretto offline** consente di aggiungere in maniera istantanea dei processi audio agli eventi audio, alle clip o agli intervalli selezionati, senza distruggere l'audio originale.

L'applicazione di effetti offline è una pratica comune nelle attività di modifica dei dialoghi e nel sound design. Il processamento offline presenta numerosi vantaggi rispetto all'applicazione di effetti in tempo reale:

- Il flusso di lavoro si basa sulle clip. Ciò consente di applicare effetti diversi agli eventi presenti sulla stessa traccia.
- La **MixConsole** può essere mantenuta libera da effetti in insert e modifiche dei parametri. Ciò rende più semplice il successivo mixaggio da parte di un altro operatore su un sistema differente.
- Il carico sulla CPU è decisamente inferiore.

La funzione **Processamento diretto offline** consente di annullare qualsiasi modifica relativa ai processi audio. È sempre possibile tornare alla versione originale, non processata, dell'audio. Questo grazie al fatto che il processamento non va ad agire sui file audio veri e propri.

Se si processa un evento, una clip o un intervallo di selezione, avviene quanto segue:

- Viene creato un nuovo file audio nella cartella **Edits** all'interno della cartella di progetto. Questo file contiene l'audio processato; ad esso fa riferimento la sezione processata della clip audio.
- Il file originale rimane immutato.
Le sezioni non processate continuano a fare riferimento a questo file.

Tutte le operazioni di processamento offline applicate vengono salvate con il progetto e possono ancora essere modificate dopo la riapertura del progetto. Le operazioni della finestra **Processamento diretto offline** per l'audio selezionato rimangono memorizzate nei backup del progetto.

Il processamento viene sempre applicato alla selezione. Questa può essere costituita da uno o più eventi nella **Finestra progetto** o all'interno dell'**Editor delle parti audio**, da una clip audio nel **Pool**, oppure da uno o più intervalli di selezione nella **Finestra progetto** o nell'**Editor dei campioni**. Se una selezione è più breve rispetto al file audio, viene processato solamente l'intervallo selezionato.

Se si seleziona un evento che rappresenta una copia condivisa e che fa quindi riferimento a una clip utilizzata da altri eventi nel progetto, è possibile decidere come procedere:

- Selezionare **Continua** per processare tutte le copie condivise.
- Selezionare **Nuova versione** per processare solamente l'evento selezionato.

NOTA

Questa funzione ha effetto solamente se è selezionata l'opzione **Apri la finestra di dialogo delle opzioni** per l'impostazione **In caso di processamento di clip condivise** all'interno della finestra di dialogo **Preferenze** (pagina **Modifica—Audio**).

LINK CORRELATI

[Modifica dei processi](#) a pag. 320

[Modifica - Audio](#) a pag. 688

[Flusso di lavoro del processamento diretto offline](#) a pag. 317

[Finestra Processamento diretto offline](#) a pag. 317

Flusso di lavoro del processamento diretto offline

È possibile eseguire delle operazioni di processamento offline all'interno della finestra **Processamento diretto offline**. La finestra visualizza sempre il processamento dell'audio selezionato.

Quando si aggiunge o si modifica il processamento offline, si applica quanto segue:

- Se si aggiunge un processo, vengono caricate le ultime impostazioni dei parametri utilizzate. È possibile ripristinarne le impostazioni predefinite facendo clic su **Ripristina i valori predefiniti**.
- Tutte le modifiche vengono istantaneamente applicate all'audio.
- Se si modificano dei parametri o si rimuovono dei processi, questo si riflette istantaneamente sull'audio.
- Mentre è in esecuzione un processo si ottiene un riscontro visivo.

NOTA

È possibile aggiungere, modificare o eliminare dei processi audio in qualsiasi momento, anche se è in esecuzione un processo. Viene immediatamente avviato un nuovo processo di rendering.

- È possibile annullare e ripetere tutte le operazioni eseguite nella finestra **Processamento diretto offline** utilizzando i comandi **Ctrl/Cmd-Z** o **Shift-Ctrl/Cmd-Z**.
- È possibile applicare all'audio tutte le operazioni di processamento offline in maniera permanente.
- Se si carica un progetto con delle operazioni di processamento offline relative a processi audio che non sono disponibili sul proprio computer, questi processi sono indicati con la dicitura **Non disponibile** nella finestra **Processamento diretto offline**.

LINK CORRELATI

[Finestra Processamento diretto offline](#) a pag. 317

[Comandi da tastiera per il processamento diretto offline](#) a pag. 327

Finestra Processamento diretto offline

La finestra **Processamento diretto offline** consente di aggiungere, modificare o eliminare dei processi audio in maniera istantanea per uno o più eventi, clip o intervalli di selezione, tutto in un'unica finestra. È inoltre possibile annullare qualsiasi operazione di processamento audio effettuata.

Per aprire la finestra **Processamento diretto offline**, eseguire una delle seguenti operazioni:

- Selezionare **Audio > Processamento diretto offline**.
- Premere **F7**.
- Nella barra degli strumenti della **Finestra progetto**, fare clic su **Apri la finestra Processamento diretto offline**.
- Selezionare **Audio > Processi** e, dal sotto menu, selezionare un processo.

NOTA

I processi privi di impostazioni regolabili per i parametri, come ad esempio il processo **Silenzio**, non causano l'apertura della finestra **Processamento diretto offline** quando vengono applicati dal menu o utilizzando un comando da tastiera.

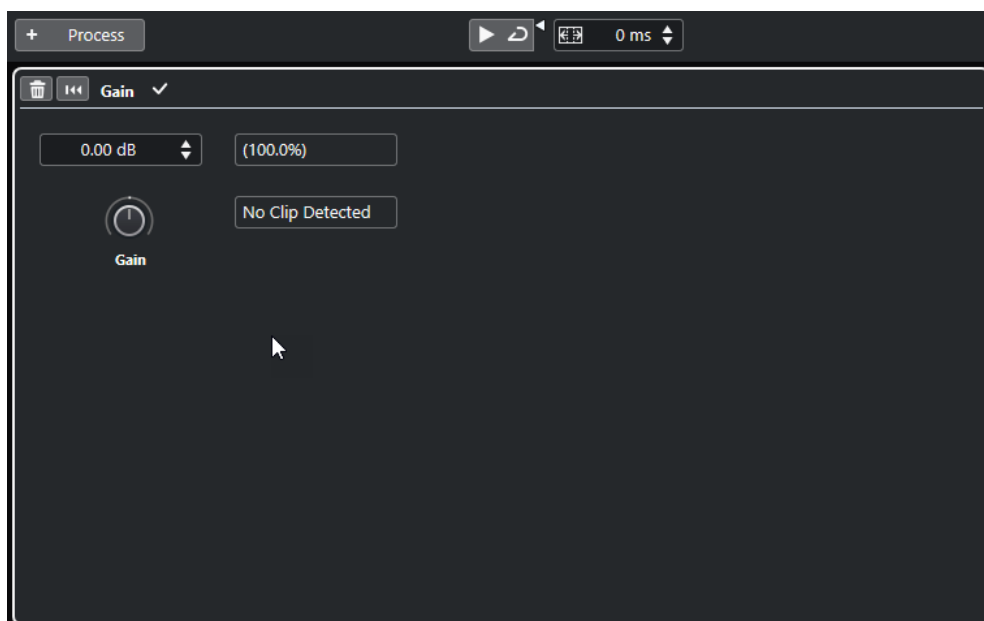

Nella finestra **Processamento diretto offline**, sono disponibili le seguenti opzioni e impostazioni:

Barra degli strumenti

Consente di aggiungere un processo audio, di ascoltare l'audio con le modifiche correnti e di definire delle impostazioni globali per il processamento offline.

Processi

Visualizza l'ultimo processo aggiunto e consente di modificarne o reiniziarne le impostazioni, oppure di eliminarlo.

LINK CORRELATI

[Applicazione del processamento](#) a pag. 319

[Applicazione del processamento a più eventi](#) a pag. 320

[Barra degli strumenti della finestra Processamento diretto offline](#) a pag. 318

Barra degli strumenti della finestra Processamento diretto offline

La barra degli strumenti della finestra **Processamento diretto offline** consente di aggiungere un processo audio, di ascoltare l'audio con le modifiche correnti e di definire delle impostazioni globali per il processamento offline.

Nella barra degli strumenti sono disponibili le seguenti opzioni e impostazioni:

Aggiungi processi

Aggiungi processo

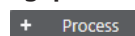

Consente di aggiungere un processo audio integrato all'evento o alla clip selezionati.

Divisore sinistro

Divisore sinistro



Gli strumenti di lavoro posizionati a sinistra del divisore sono sempre visualizzati.

Anteprima

Anteprima



Consente di ascoltare l'audio selezionato con tutti i processi applicati, dalla cima dell'elenco dei processi fino al processo selezionato. Tutti i processi al di sotto vengono ignorati durante la riproduzione.

Ascolto in loop



Esegue la riproduzione in loop fino a quando si disattiva il pulsante **Ascolto**.

Volume di ascolto



Consente di regolare il volume.

Estendi l'intervallo di processamento

Estendi l'intervallo di processamento in ms



Consente di estendere l'intervallo di processamento a sinistra e a destra oltre i bordi dell'evento. In tal modo è possibile allargare l'evento successivamente con tutti i processi applicati.

LINK CORRELATI

[Estensione dell'intervallo di processamento](#) a pag. 320

Applicazione del processamento

È possibile aggiungere dei processi a uno o più eventi, clip, o intervalli nella finestra **Processamento diretto offline**. Sono inclusi i processi audio e le operazioni eseguibili all'interno dell'**Editor dei campioni**, come **Taglia**, **Incolla**, **Elimina** e l'utilizzo dello strumento **Disegna**.

PROCEDIMENTO

1. Eseguire una delle seguenti operazioni:
 - Selezionare un evento o un intervallo nella **Finestra progetto**.
 - Selezionare una clip nel **Pool**.
 - Selezionare un intervallo nell'**Editor dei campioni**.
 - Selezionare un evento o un intervallo nell'**Editor delle parti audio**.
2. Selezionare **Audio > Processamento diretto offline**.
3. Nella barra degli strumenti della finestra **Processamento diretto offline**, fare clic su **Aggiungi processo** e selezionare un processo audio.
Il processo audio selezionato viene aggiunto all'elenco dei processi nell'area sinistra.
4. Attivare la funzione **Ascolto** e apportare le modifiche desiderate nel pannello del processo.

Mentre è in esecuzione un processo si ottiene un riscontro visivo. Anche se un processo non è terminato, è possibile attivare comunque la funzione **Ascolto** in qualsiasi momento.

RISULTATO

Il processo audio viene renderizzato in audio.

Nella **Finestra progetto**, nel **Pool** o nell'**Editor delle parti audio**, gli eventi processati visualizzano un simbolo di forma d'onda.

Applicazione del processamento a più eventi

La funzione **Processamento diretto offline** consente di aggiungere i processi audio integrati a più eventi in un unico passaggio. È anche possibile modificare o eliminare il processamento per più eventi contemporaneamente.

- Per applicare dei processi audio a più eventi contemporaneamente, selezionare l'audio desiderato e aggiungere, modificare o eliminare il processo scelto.

NOTA

Nella finestra di dialogo **Processamento diretto offline** è anche possibile impostare il processamento audio di più clip nel **Pool** contemporaneamente.

LINK CORRELATI

[Processi audio integrati](#) a pag. 321

[Finestra Processamento diretto offline](#) a pag. 317

Estensione dell'intervallo di processamento

È possibile estendere l'intervallo di processamento oltre i bordi sinistro e destro di un evento audio.

Questa impostazione consente di allargare l'evento anche dopo l'applicazione del processo.

- Per estendere l'intervallo di processamento, fare clic su **Estendi l'intervallo di processamento in ms** nella barra degli strumenti della finestra **Processamento diretto offline** e specificare un valore in millisecondi.

NOTA

- Affinché questa funzione abbia effetto, deve essere disponibile dell'audio al di fuori dei bordi dell'evento.
 - Questa impostazione agisce in maniera globale per tutti gli eventi.
-

Modifica dei processi

È possibile eliminare o modificare alcuni o tutti i processi da una clip all'interno della finestra **Processamento diretto offline**. Sono compresi i processi audio del menu **Processi** e le operazioni eseguibili nell'**Editor dei campioni**, come ad esempio **Taglia**, **Incolla**, **Elimina** e le operazioni di disegno mediante lo strumento **Disegna**.

PROCEDIMENTO

1. Eseguire una delle seguenti operazioni:
 - Selezionare l'evento processato nella **Finestra progetto** o nell'**Editor delle parti audio**.

NOTA

Nella **Finestra progetto** o nell'**Editor delle parti audio**, gli eventi processati sono indicati da un simbolo di forma d'onda nell'angolo superiore-destro.

- Selezionare la clip processata nel **Pool**.

NOTA

All'interno del **Pool**, le clip processate sono indicate da un simbolo di forma d'onda nella colonna **Stato**.

- Selezionare l'intervallo processato nell'**Editor dei campioni**.
2. Selezionare **Audio > Processamento diretto offline**.
 3. Eseguire una delle seguenti operazioni:
 - Attivare la funzione **Ascolta** e modificare le impostazioni relative al processo.
 - Ripristinare i valori predefiniti del processo facendo clic su **Ripristina i valori predefiniti**.
 - Eliminare il processo facendo clic su **Elimina**  nel relativo pannello.

LINK CORRELATI

[Finestra Processamento diretto offline](#) a pag. 317

[Colonne della finestra del Pool](#) a pag. 377

Processi audio integrati

Cubase offre diversi processi audio integrati che possono essere utilizzati per la funzione **Processamento diretto offline**.

Inviluppo

La funzione **Inviluppo** consente di applicare un inviluppo del volume all'audio selezionato.

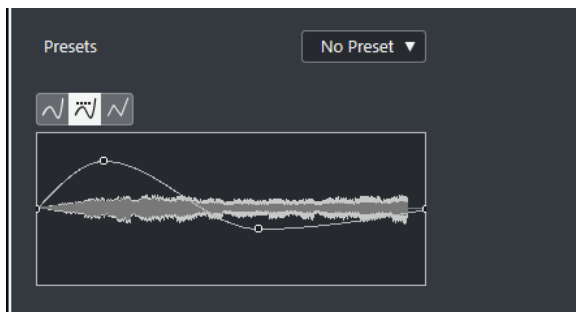

Pulsanti relativi ai tipi di curva

Determinano se l'inviluppo corrispondente utilizza l'**Interpolazione 'Spline'**, l'**Interpolazione 'Spline' attenuata**, o l'**Interpolazione lineare**.

Riquadro di visualizzazione degli inviluppi

Mostra la forma dell'inviluppo. La forma d'onda risultante viene visualizzata in una tonalità scura, mentre quella corrente è in una tonalità chiara.

- Per aggiungere un punto curva, fare clic sulla curva.
- Per spostare un punto curva, fare clic e trascinamento.
- Per rimuovere un punto curva, fare clic e trascinarlo al di fuori del display.

Menu a tendina dei preset

Consente di gestire i propri preset.

- Per salvare un preset, selezionare **Salva preset** dal menu a tendina, digitare un nome e fare clic su **OK**.
- Per applicare un preset, selezionarlo dal menu a tendina.
- Per rimuovere un preset, selezionarlo dal menu a tendina e fare clic su **Rimuovi preset**.

Fade in/Fade out

Le funzioni di **Fade in** e **Fade out** consentono di applicare una dissolvenza all'audio selezionato.

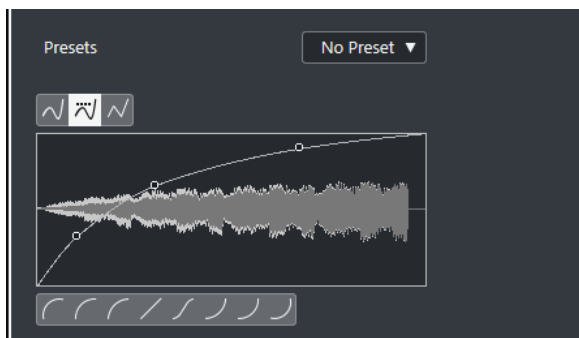

Pulsanti relativi ai tipi di curva

Determinano se l'involuppo corrispondente utilizza l'**Interpolazione 'Spline'**, l'**Interpolazione 'Spline' attenuata**, o l'**Interpolazione lineare**.

Display delle dissolvenze

Mostra la forma della curva di dissolvenza. La forma d'onda risultante viene visualizzata in una tonalità scura, mentre quella corrente è in una tonalità chiara.

- Per aggiungere dei punti, fare clic sulla curva.
- Per cambiare la forma della curva, fare clic e trascinare i punti esistenti.
- Per rimuovere un punto dalla curva, trascinarlo fuori dal display.

Menu a tendina dei preset

Consente di gestire i propri preset.

- Per salvare un preset, selezionare **Salva preset** dal menu a tendina, digitare un nome e fare clic su **OK**.
- Per applicare un preset, selezionarlo dal menu a tendina.
- Per rimuovere un preset, selezionarlo dal menu a tendina e fare clic su **Rimuovi preset**.

Pulsanti relativi alla forma delle curve

Questi pulsanti permettono di impostare rapidamente le curve di dissolvenza più comuni.

Guadagno

La funzione **Guadagno** consente di modificare il guadagno, cioè il livello dell'audio selezionato.

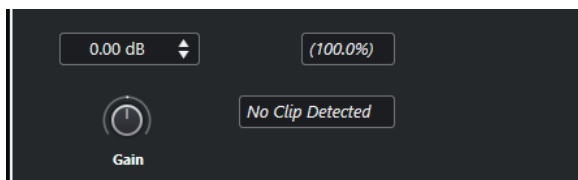

Guadagno

Consente di impostare un valore di guadagno compreso tra -50 dB e +20 dB.

Individuazione clipping

Questa dicitura viene visualizzata se si utilizza la funzione **Ascolta** e le impostazioni di guadagno generano dei livelli audio superiori a 0 dB.

NOTA

In caso di clipping, ridurre il valore del parametro **Guadagno** e utilizzare il processo audio **Normalizza**. In tal modo è possibile aumentare il più possibile il livello dell'audio senza che si verifichino problemi di clipping.

LINK CORRELATI

[Normalizza](#) a pag. 323

Inverti fase

La funzione **Inverti fase** consente di invertire la fase dell'audio selezionato.

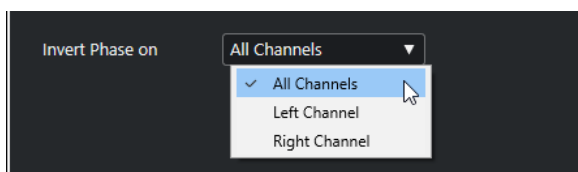

Per i file audio stereo è disponibile un menu a tendina. Questo menu consente di specificare per quali canali avviene l'inversione di fase: il canale sinistro, il canale destro o entrambi.

Normalizza

La funzione **Normalizza** consente di aumentare o ridurre il livello di materiale audio che è stato registrato a un livello in ingresso inappropriato.

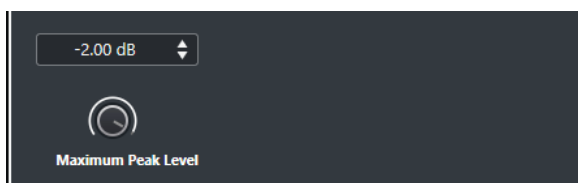

Livello di picco massimo

Consente di normalizzare l'audio sulla base del livello di picco massimo. Il parametro **Livello di picco massimo in dBFS** definisce un livello di picco massimo per l'audio, compreso tra -50 dB e 0 dB. Da questo livello massimo viene sottratto il livello massimo corrente dell'audio selezionato e il guadagno viene aumentato o ridotto del valore risultante.

Rimuovi DC Offset

La funzione **Rimuovi DC offset** consente di rimuovere un eventuale DC offset (letteralmente sfasamento DC, o rumore di massa) dalla selezione audio.

Se il segnale audio contiene una componente troppo elevata di corrente continua (DC), potrebbe capitare che il segnale non disponga del corretto posizionamento verso lo zero, ma sia sbilanciata. Questa situazione è chiamata DC offset.

- Per verificare se l'audio contiene dei DC offset, selezionarlo e selezionare **Audio > Statistiche**.

IMPORTANTE

Un DC offset è normalmente presente lungo l'intera registrazione. Pertanto, applicare sempre la funzione **Rimuovi DC offset** alle clip audio nella loro interezza.

Per questo processo audio non sono disponibili dei parametri regolabili.

LINK CORRELATI

[Finestra delle statistiche](#) a pag. 335

Ricampionamento

La funzione **Ricampionamento** consente di modificare la durata, il tempo e l'altezza di un evento.

Eseguendo il ricampionamento ad una frequenza superiore, la lunghezza dell'evento aumenta e l'audio viene riprodotto a velocità minore e ad un'altezza inferiore. Eseguendo il ricampionamento ad una frequenza inferiore, la lunghezza dell'evento si riduce e l'audio viene riprodotto a velocità maggiore e ad un'altezza superiore.

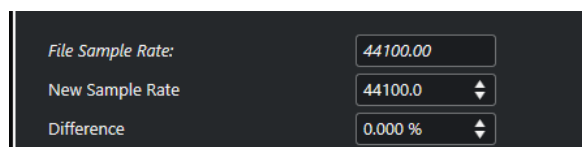

Frequenza di campionamento

Visualizza la frequenza di campionamento originale dell'evento.

Nuova fr. campionamento

Consente di ricampionare l'evento specificando un valore di frequenza di campionamento.

Differenza

Consente di ricampionare l'evento specificando la differenza tra la frequenza di campionamento originale e quella nuova.

Invertire

La funzione **Invertire** consente di invertire la selezione audio in modo che suoni come se si riproducesse un nastro all'indietro. Per questo processo audio non sono disponibili dei parametri regolabili.

Silenzio

La funzione **Silenzio** consente di sostituire la selezione con una parte di silenzio. Per questo processo audio non sono disponibili dei parametri regolabili.

Inversione stereo

La funzione **Inversione stereo** consente di manipolare i canali sinistro e destro delle selezioni audio stereo.

Nel menu a tendina **Modalità**, le opzioni disponibili sono:

Inversione canali destro-sinistro

Scambia il canale sinistro con quello destro.

Sinistro a stereo

Copia il suono del canale sinistro in quello destro.

Destro a stereo

Copia il suono del canale destro in quello sinistro.

Fondi

Unisce in un suono mono i due canali sinistro e destro.

Sottrai

Sottrae l'informazione del canale sinistro da quello destro. Questa funzione viene generalmente utilizzata per le basi karaoke, per il fatto che consente di rimuovere il materiale mono centrato da un segnale stereo.

Modifica della durata

La funzione **Modifica della durata** (chiamata anche time stretching) consente di modificare durata e tempo dell'audio selezionato senza cambiarne l'altezza.

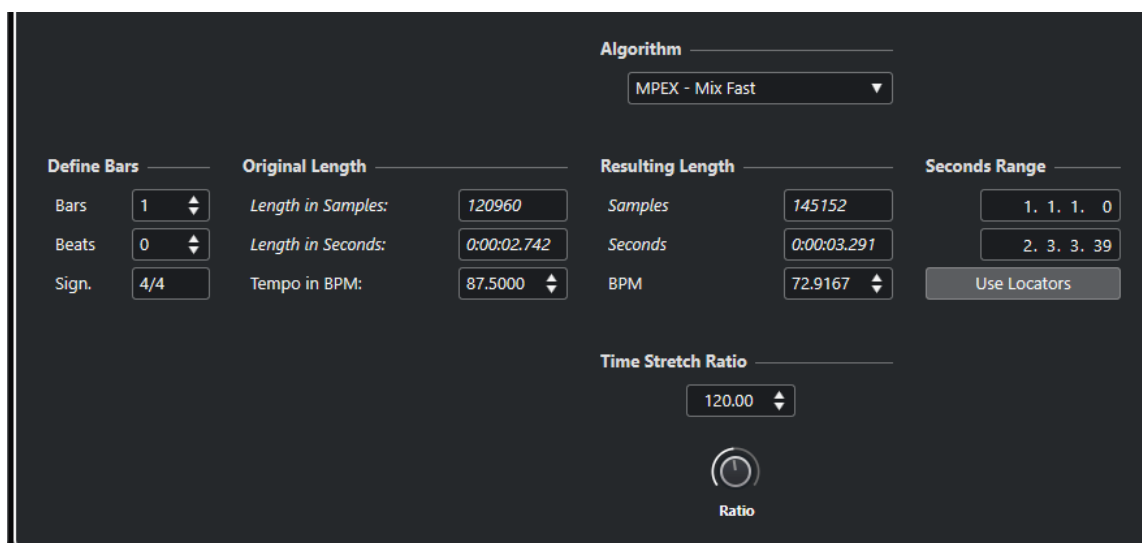

Definisci misure

In questa sezione è possibile impostare la durata dell'audio selezionato e il tempo in chiave.

Misure

Consente di impostare la durata dell'audio selezionato in misure.

Movimenti

Consente di specificare la durata dell'audio selezionato in movimenti.

Metrica

Consente di impostare il tempo in chiave.

Durata originale

Questa sezione contiene una serie di informazioni e impostazioni relative all'audio che è stato selezionato per il processamento.

Durata in campioni

Visualizza la durata dell'audio selezionato in campioni.

Durata in secondi

Visualizza la durata dell'audio selezionato in secondi.

Tempo in BPM

Consente di inserire il tempo effettivo dell'audio in movimenti al minuto (BPM=Beats Per Minute). Questa opzione consente di stirare/comprimere l'audio per adattarlo a un altro tempo, senza dover calcolare l'entità effettiva di modifica della durata.

Durata risultante

Questi valori cambiano automaticamente se si regola il valore del parametro **Fattore di modifica della durata** per lo stiramento/compressione dell'audio in modo che si adatti entro uno specifico intervallo temporale o a un determinato tempo.

Campioni

Visualizza la durata risultante in campioni.

Secondi

Visualizza la durata risultante in secondi.

BPM

Visualizza il tempo risultante in battiti al minuto. Per poter utilizzare questa funzione è necessario specificare i valori per il parametro **Durata originale**.

Intervallo (secondi)

Queste impostazioni consentono di definire un intervallo per la modifica della durata.

Posizione arbitraria di inizio dell'intervallo

Consente di impostare una posizione di inizio per l'intervallo.

Posizione arbitraria di fine dell'intervallo

Consente di impostare una posizione di fine per l'intervallo.

Usa i localizzatori

Consente di impostare i valori dell'**Intervallo (secondi)** rispettivamente alla posizione del localizzatore sinistro e del localizzatore destro.

Algoritmo

Consente di selezionare un algoritmo di modifica della durata.

Fattore di modifica della durata

Consente di determinare l'entità della modifica della durata (time stretching) in percentuale rispetto alla durata originale. Se si utilizzano le impostazioni della sezione **Durata risultante** per specificare l'entità della modifica della durata, questo valore cambia automaticamente.

LINK CORRELATI

[Gli algoritmi di modifica della durata](#) a pag. 328

Comandi da tastiera per il processamento diretto offline

È possibile applicare le operazioni di processamento offline utilizzando i comandi da tastiera.

Se si aggiungono dei processi audio utilizzando i comandi da tastiera, si applica quanto segue:

- Vengono utilizzate le impostazioni correnti.
- Si apre la finestra **Processamento diretto offline**. Questo non si applica se il processo selezionato non dispone di parametri regolabili oppure se la finestra è in background o è minimizzata.
- È possibile applicare le operazioni di processamento offline utilizzando i comandi da tastiera, anche se la funzione **Applica automaticamente** è disattivata.

Se la sezione corrispondente nella finestra **Processamento diretto offline** ha il focus, si applicano i seguenti comandi da tastiera predefiniti:

Opzione	Comando da tastiera
Apri/chiudi la finestra Processamento diretto offline	F7
Imposta il focus nella finestra Processamento diretto offline	Tab
Naviga nell'elenco dei processi	Freccia su/Freccia giù
Attiva/disattiva la funzione Ascolto (l'opzione Attiva/Disattiva l'anteprima locale con la [Barra spaziatrice] deve essere attivata nella finestra di dialogo Preferenze)	Barra spaziatrice
Annulla	Ctrl/Cmd-Z

Per definire delle scorciatoie da tastiera per operazioni supplementari nella finestra **Processamento diretto offline** e per aggiungere direttamente dei particolari processi audio, utilizzare la finestra di dialogo **Comandi da tastiera**.

LINK CORRELATI

[Finestra Processamento diretto offline](#) a pag. 317

[Trasporto](#) a pag. 703

[Comandi da tastiera](#) a pag. 658

Gli algoritmi di modifica della durata

In Cubase, gli algoritmi di modifica della durata sono utilizzati per operazioni come il processo offline di **Modifica della durata** oppure all'interno dell'**Editor dei campioni**.

LINK CORRELATI

[Modifica della durata](#) a pag. 325

[Editor dei campioni](#) a pag. 337

[Standard](#) a pag. 328

[Limitazioni](#) a pag. 329

Standard

L'algoritmo **Standard** è ottimizzato per il processamento in tempo reale con un utilizzo efficiente della CPU.

Sono disponibili i seguenti preset:

Standard – Drums

Adatta a suoni percussivi. Questa modalità non modifica la temporizzazione dell'audio. Se la si utilizza con determinati strumenti percussivi tonali, potrebbero verificarsi degli artefatti sonori udibili. In tal caso, come alternativa provare la modalità **Mix**.

Standard – Plucked

Adatto all'audio con molti transienti e con un carattere sonoro spettrale relativamente stabile come gli strumenti pizzicati.

Standard – Pads

Per materiale audio tonale con ritmo più lento e un carattere sonoro spettrale stabile. Questa modalità minimizza gli artefatti sonori, ma non viene mantenuta la precisione ritmica.

Standard – Vocals

Modalità adatta ai segnali più lenti dotati di transienti e con un carattere tonale prominente come le parti vocali.

Standard – Mix

Adatta a materiale tonale con un carattere sonoro meno omogeneo. Questa modalità consente di preservare il ritmo e ridurre al minimo gli artefatti sonori.

Standard – Custom

Consente di impostare manualmente i parametri della funzione di modifica della durata.

Standard – Solo

Per materiale monofonico come parti soliste di legni/ottoni o voci soliste, synth monofonici o archi che non riproducono armonie. Questa modalità mantiene il timbro del materiale audio.

Impostazioni warp personalizzate

Se si seleziona l'opzione **Standard – Custom**, si apre una finestra di dialogo in cui è possibile modificare manualmente i parametri che regolano la qualità audio della modifica della durata:

Granulazione

Consente di determinare la dimensione dei granelli in base ai quali l'algoritmo standard di modifica della durata suddivide l'audio. Valori ridotti di granulazione danno buoni risultati con materiale caratterizzato da molti transienti.

Sovrapposizione

La percentuale dell'intero granello che si sovrappone ad altri granelli. Usare valori alti per materiale audio dal timbro stabile e ben definito.

Varianza

Rappresenta una percentuale dell'intera durata dei granelli e definisce una variazione di posizione in modo che la zona di sovrapposizione risulti più omogenea. Una varianza pari a 0 produce un suono simile all'effetto della funzione di modifica della durata usata nei primi campionatori, in cui impostazioni elevate producono effetti ritmici più sporchi ma meno artefatti audio.

Limitazioni

L'applicazione della funzione di modifica della durata su del materiale audio può generare una degradazione nella qualità sonora complessiva e causare artefatti audio udibili. Il risultato che si ottiene dipende dal tipo di materiale sorgente, dalle operazioni specifiche di stiramento/compressione applicate e dal preset dell'algoritmo audio scelto.

In linea generale, piccole modifiche di durata causano una degradazione minore. Tuttavia, quando si lavora con gli algoritmi di modifica della durata, andrebbero tenuti in considerazione anche altri aspetti.

NOTA

Può capitare raramente che operazioni di editing su eventi audio ai quali è stata applicata la funzione di warp possano causare delle discontinuità nei punti in cui sono state inserite le modifiche. Si può quindi tentare di spostare il punto di modifica in una posizione differente, oppure esportare l'evento audio prima dell'operazione di editing.

Riproduzione al contrario e scrubbing

La maggior parte degli algoritmi usati per la modifica della durata supportano solamente la riproduzione in avanti. La riproduzione al contrario o lo scrubbing di eventi audio ai quali è stata applicata la funzione warp, possono generare artefatti ricorrenti nella riproduzione.

Fattore di stiramento

Alcuni algoritmi potrebbero imporre delle limitazioni al grado massimo di modifica della durata supportato.

Funzioni audio

Cubase offre una serie di funzioni specifiche per l'analisi dell'audio nel progetto.

LINK CORRELATI

[Finestra di dialogo Individua silenzio](#) a pag. 330

[Finestra dell'analisi spettrale](#) a pag. 333

[Finestra delle statistiche](#) a pag. 335

Finestra di dialogo Individua silenzio

La finestra di dialogo **Individua silenzio** consente di cercare le sezioni silenziose all'interno degli eventi. È possibile suddividere gli eventi e rimuovere le parti silenziose dal progetto, oppure creare delle regioni corrispondenti alle sezioni non silenziose.

- Per aprire la finestra di dialogo **Individua silenzio** per un evento audio, per una clip audio o per un intervallo di selezione, selezionare **Audio > Avanzato > Individua silenzio**.

NOTA

Se si selezionano più eventi, è possibile processare successivamente gli eventi selezionati utilizzando delle impostazioni individuali, oppure applicare contemporaneamente le stesse impostazioni a tutti gli eventi selezionati.

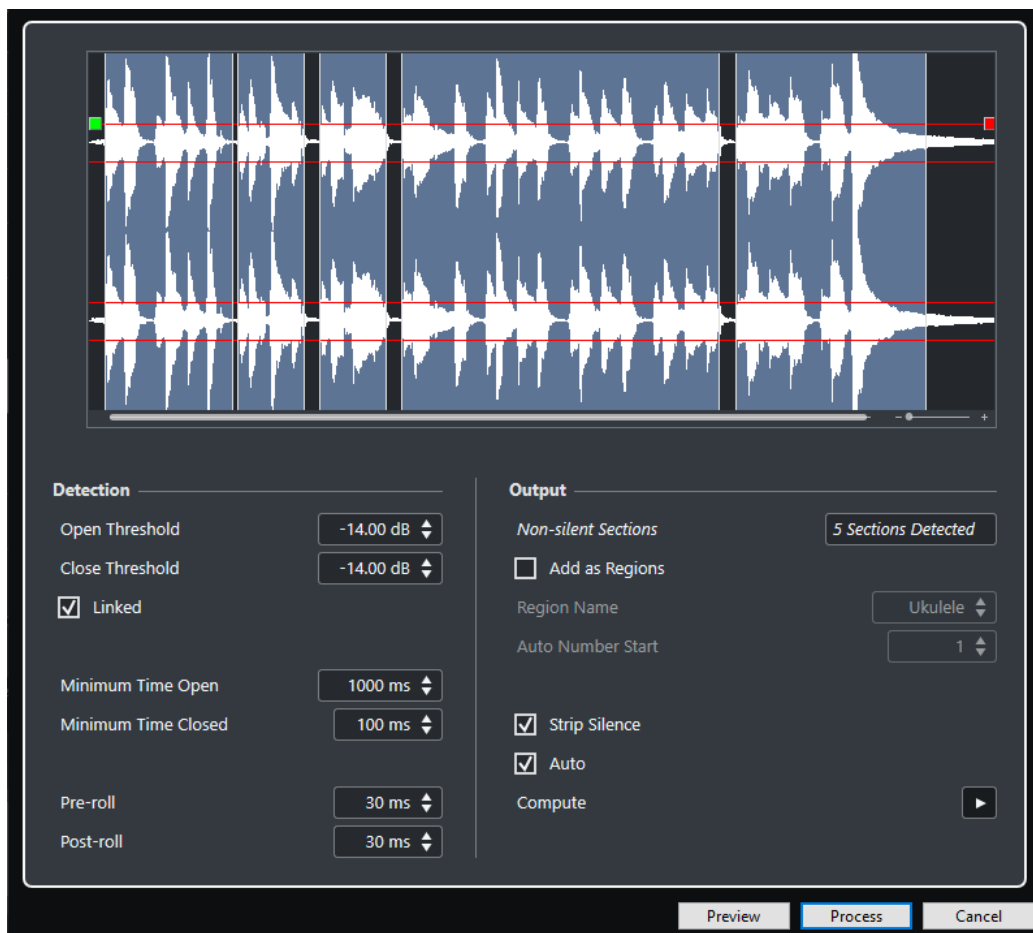

Sono disponibili le seguenti opzioni:

Riquadro di visualizzazione delle forme d'onda

Consente di aumentare o ridurre il fattore di ingrandimento della forma d'onda utilizzando il cursore di ingrandimento sulla destra oppure facendo clic nella forma d'onda e spostando il mouse verso l'alto o verso il basso.

È possibile scorrere la forma d'onda mediante la barra di scorrimento oppure utilizzando la rotellina del mouse.

È possibile regolare i valori **Soglia di apertura** e **Soglia di chiusura** spostando i quadrati all'inizio e alla fine del file audio.

La sezione **Individuazione** contiene le seguenti opzioni:

Soglia di apertura

Quando il livello audio supera questo valore, la funzione si apre lasciando passare il suono. Il materiale audio che sta al di sotto di questo livello viene rilevato come silenzio.

Soglia di chiusura

Quando il livello audio scende al di sotto di questo valore, la funzione si chiude e riconosce come silenzio i suoni al di sotto di questo livello. Questo valore non può essere superiore al valore **Soglia di apertura**.

Collegato

Attivare questa opzione per impostare gli stessi valori per i parametri **Soglia di apertura** e **Soglia di chiusura**.

Tempo minimo di apertura

Determina il tempo minimo di apertura della funzione dopo che il livello audio ha superato il valore **Soglia di apertura**.

NOTA

Se l'audio contiene brevi suoni ripetuti e come risultato si hanno troppe sezioni corte in cui la funzione è aperta, provare ad aumentare questo valore.

Tempo minimo di chiusura

Determina il tempo minimo di chiusura della funzione dopo che il livello audio è sceso sotto il valore **Soglia di chiusura**. Impostare questo parametro su un valore basso per assicurarsi di non rimuovere i suoni.

Pre-roll

Fa in modo che la funzione si apra leggermente prima che il livello audio superi il valore **Soglia di apertura**. Utilizzare questa opzione per evitare di rimuovere l'attacco dei suoni.

Post-roll

Fa in modo che la funzione si chiuda leggermente dopo che il livello audio scende sotto il valore **Soglia di chiusura**. Utilizzare questa opzione per evitare di rimuovere il naturale decadimento dei suoni.

La sezione **Uscita** contiene le seguenti opzioni:

Sezioni non silenziose

Visualizza il numero di eventi che vengono creati se si fa clic su **Processa**.

Aggiungi come regioni

Crea delle regioni delle sezioni non silenziose.

Nome della regione

Consente di specificare un nome per le sezioni non silenziose.

Inizio dell'auto numerazione

Consente di specificare il numero iniziale per la numerazione che viene automaticamente aggiunta ai nomi delle regioni.

Elimina silenzio

Separa l'evento all'inizio e alla fine di ogni sezione non silenziosa e rimuove le sezioni silenziose che si trovano in mezzo.

Processa tutti gli eventi selezionati

Applica le stesse impostazioni a tutti gli eventi selezionati. Questa opzione è disponibile solamente se è stato selezionato più di un evento.

Auto

Attivare questa opzione per analizzare l'evento audio e aggiornare automaticamente la visualizzazione ogni volta che si modificano le impostazioni.

NOTA

Se si sta lavorando con dei file molto lunghi, valutare la possibilità di disattivare l'opzione **Auto**, poiché questa potrebbe rallentare il processo.

Calcola

Analizza l'evento audio e ridisegna la forma d'onda, in modo da indicare le sezioni considerate silenziose.

Anteprima

Consente di ascoltare il risultato prima che venga processato.

Processa

Processa l'audio in base alle impostazioni definite.

LINK CORRELATI

[Rimozione delle sezioni silenziose](#) a pag. 333

Rimozione delle sezioni silenziose

La finestra di dialogo **Individua silenzio** consente di individuare e rimuovere le sezioni silenziose dell'audio.

PROCEDIMENTO

1. Selezionare uno o più eventi audio contenenti delle sezioni silenziose nella **Finestra progetto**.
 2. Selezionare **Audio > Avanzato > Individua silenzio**.
 3. Nella finestra di dialogo **Individua silenzio**, apportare le modifiche desiderate.
 4. Fare clic su **Calcola** per analizzare l'audio.
L'audio viene analizzato e la forma d'onda viene ridisegnata in modo da indicare le sezioni considerate silenziose in base alle impostazioni definite. Viene visualizzato il numero di regioni rilevate.
 5. Facoltativo: fare clic su **Anteprima** per ascoltare il risultato.
L'evento viene riprodotto e le sezioni vengono silenziate in base alle impostazioni che sono state definite.
 6. Facoltativo: nella sezione **Individuazione**, regolare nuovamente le impostazioni fino a quando si è soddisfatti del risultato.
 7. Facoltativo: nella sezione **Uscita**, attivare l'opzione **Aggiungi come regioni**.
 8. Nella sezione **Uscita**, attivare l'opzione **Elimina silenzio**.
 9. Fare clic su **Processa**.
-

RISULTATO

L'evento viene suddiviso e vengono rimosse le sezioni silenziose.

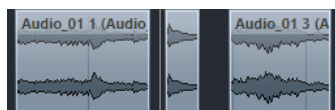

DOPO IL COMPLETAMENTO DI QUESTA OPERAZIONE

Nel caso in cui sono stati selezionati più eventi audio e non è stata attivata l'opzione **Processa tutti gli eventi selezionati**, si apre nuovamente la finestra di dialogo **Individua silenzio** in modo da consentire di definire delle impostazioni separate per l'evento successivo.

LINK CORRELATI

[Finestra di dialogo Individua silenzio](#) a pag. 330

Finestra dell'analisi spettrale

La finestra **Analisi spettrale** visualizza lo spettro audio di un evento, di una clip o di un intervallo di selezione sotto forma di un grafico bidimensionale, con l'intervallo di frequenze sull'asse x e la distribuzione del livello sull'asse y.

- Per aprire la finestra **Analisi spettrale** per un evento, una clip o un intervallo di selezione selezionati, scegliere **Audio > Analisi spettrale**.

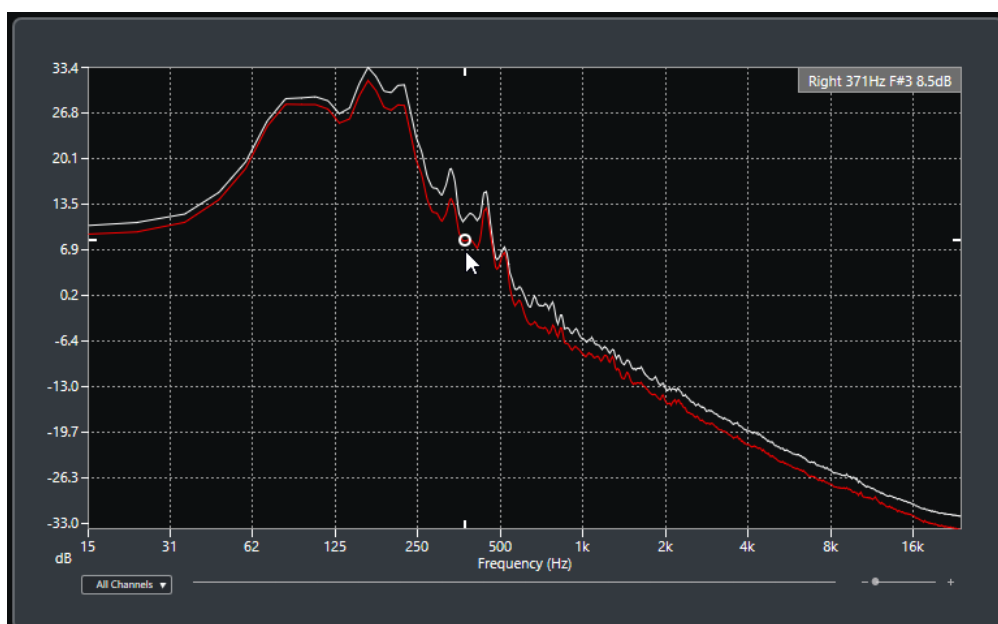

Riquadro di visualizzazione delle frequenze

Visualizza i grafici delle frequenze per l'audio analizzato.

Se si sposta il puntatore del mouse su una determinata posizione, il canale, la frequenza, la nota e il livello in quella posizione vengono visualizzati nel campo valori in cima al riquadro di visualizzazione.

Selettore dei canali

Per l'audio multicanale, questo menu a tendina consente di selezionare quali canali sono visualizzati nel riquadro di visualizzazione delle frequenze.

Cursore dello zoom

Consente di aumentare o ridurre il fattore di zoom in senso orizzontale.

LINK CORRELATI

[Analisi dello spettro audio](#) a pag. 334

Analisi dello spettro audio

La funzione di **Analisi spettrale** consente di analizzare l'audio di un evento o di una clip selezionati, oppure di un intervallo di selezione.

PROCEDIMENTO

1. Selezionare un evento audio, una clip o un intervallo di selezione.
2. Selezionare **Audio > Analisi spettrale**.

RISULTATO

Lo spettro audio dell'evento, della clip o dell'intervallo di selezione viene visualizzato sotto forma di un grafico bidimensionale nella finestra **Analisi spettrale**.

DOPO IL COMPLETAMENTO DI QUESTA OPERAZIONE

É possibile visualizzare la differenza di livello tra due posizioni sullo stesso grafico o su grafici diversi.

LINK CORRELATI

[Comparazione dei valori dei livelli](#) a pag. 335

Comparazione dei valori dei livelli

È possibile visualizzare la differenza di livello tra due posizioni nello stesso grafico o in grafici diversi all'interno della finestra **Analisi spettrale**.

PROCEDIMENTO

1. Spostare il puntatore del mouse alla prima posizione desiderata e fare clic-destro per selezionarla.
2. Spostare il puntatore del mouse alla seconda posizione.

RISULTATO

La differenza di livello tra le posizioni viene indicata come valore **D** nel campo valori.

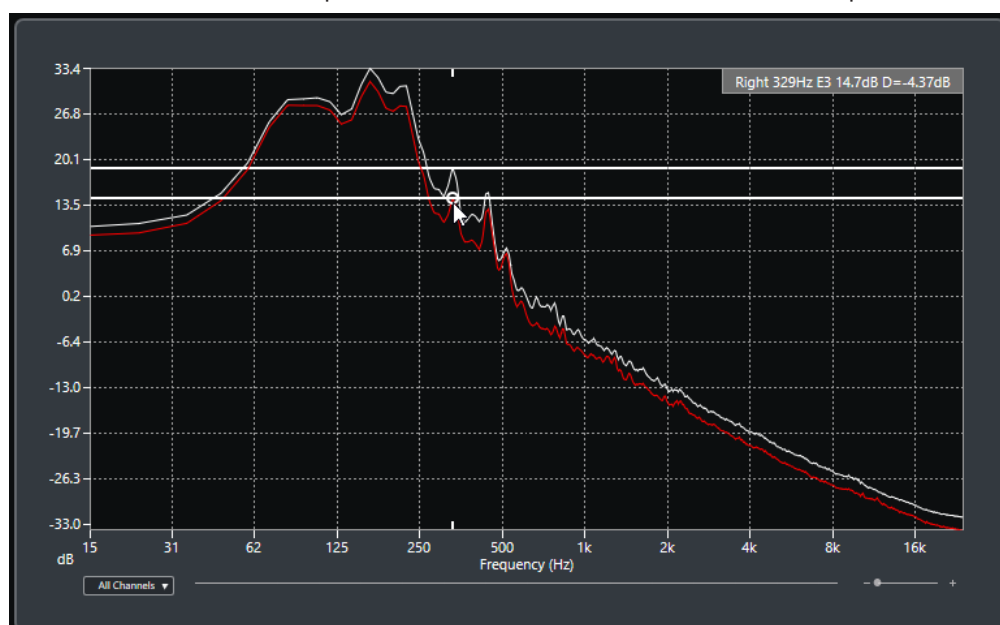

DOPO IL COMPLETAMENTO DI QUESTA OPERAZIONE

Fare clic sul riquadro di visualizzazione della frequenza per reinizializzare la selezione della prima posizione.

LINK CORRELATI

[Finestra dell'analisi spettrale](#) a pag. 333

Finestra delle statistiche

La funzione **Statistiche** analizza gli eventi audio, le clip o gli intervalli di selezione.

- Per aprire la finestra **Statistiche** per un evento audio, una clip o un intervallo di selezione selezionati, selezionare **Audio > Statistiche**.

Channel	Left	Right
Min. Sample Value	-3.17 dB	-3.17 dB
Max. Sample Value	-3.98 dB	-3.98 dB
Peak Amplitude	-3.17 dB	-3.17 dB
True Peak	-3.17 dB	-3.17 dB
DC Offset	-23.62 %	-23.71 %
	-48.56 dB	-48.56 dB
Bit Depth	24 bit	24 bit
Estimated Pitch	10057.4Hz/D#8	10048.0Hz/D#8
Sample Rate	44.100 kHz	
Average RMS (AES-17)	-19.94 dB	-19.94 dB
Max. RMS	-15.07 dB	-15.07 dB
Max. RMS All Channels	-15.07 dB	

Copy to Clipboard Close

La finestra **Statistiche** mostra le seguenti informazioni:

Canale

Visualizza il nome del canale analizzato.

Valore del campione min.

Visualizza il valore minimo del campione in dB.

Valore del campione max.

Visualizza il valore massimo del campione in dB.

Ampiezza del picco

Visualizza l'ampiezza massima in dB.

Picco reale

Visualizza il livello massimo assoluto della forma d'onda del segnale audio nel dominio temporale continuo.

DC Offset

Visualizza la quantità di DC offset in percentuale e in dB.

Risoluzione in bit

Visualizza la risoluzione in bit attualmente calcolata.

Altezza stimata

Visualizza l'altezza stimata.

Frequenza di campionamento

Visualizza la frequenza di campionamento.

RMS medio (AES17)

Visualizza il valore RMS medio in conformità con lo standard AES17.

RMS max.

Visualizza il valore RMS massimo.

RMS di tutti i canali max.

Visualizza il valore RMS massimo di tutti i canali.

LINK CORRELATI

[Rimuovi DC Offset](#) a pag. 324

Editor dei campioni

L'**Editor dei campioni** offre una vista complessiva dell'evento audio selezionato. Questo editor consente di visualizzare e modificare il materiale audio attraverso operazioni di taglio, incollaggio, eliminazione o disegno di dati audio, oltre che mediante il processamento dell'audio. Le operazioni di editing eseguibili sono di tipo non-distruttivo, di conseguenza è possibile annullare qualsiasi modifica in ogni momento.

È possibile aprire l'**Editor dei campioni** in una finestra separata o nell'area inferiore della **Finestra progetto**. Questa funzionalità è utile se si ha necessità di poter accedere alle funzioni dell'**Editor dei campioni** direttamente da un'area fissa della **Finestra progetto**.

Per aprire un evento audio nell'**Editor dei campioni**, eseguire una delle seguenti operazioni:

- Fare doppio-clic su un evento nella **Finestra progetto**.
- Selezionare un evento nella **Finestra progetto** e premere **Invio** o **Ctrl/Cmd-E**.
- Selezionare un evento nella **Finestra progetto** e selezionare **Audio > Apri l'Editor dei campioni**.
- Nella finestra di dialogo **Comandi da tastiera** all'interno della categoria **Editor**, assegnare un comando da tastiera alla funzione **Apri l'Editor dei campioni**. Selezionare un evento nella **Finestra progetto** e utilizzare il comando da tastiera impostato.

NOTA

Se si seleziona **Audio > Configura le preferenze dell'editor**, la finestra di dialogo **Preferenze** si apre nella pagina **Editor**. Apportare le modifiche desiderate in modo da specificare se l'**Editor dei campioni** si deve aprire in una finestra separata o nell'area inferiore della **Finestra progetto**.

La finestra dell'**Editor dei campioni**:

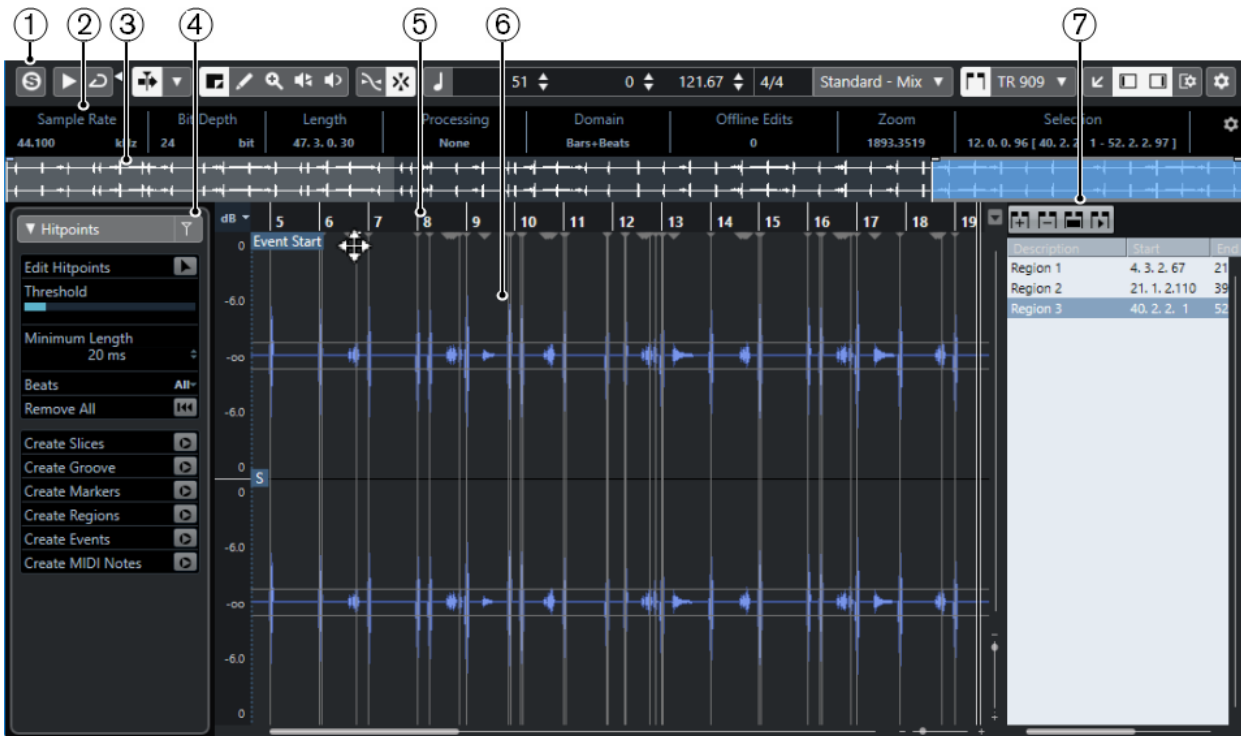

L'Editor dei campioni nell'area inferiore della Finestra progetto:

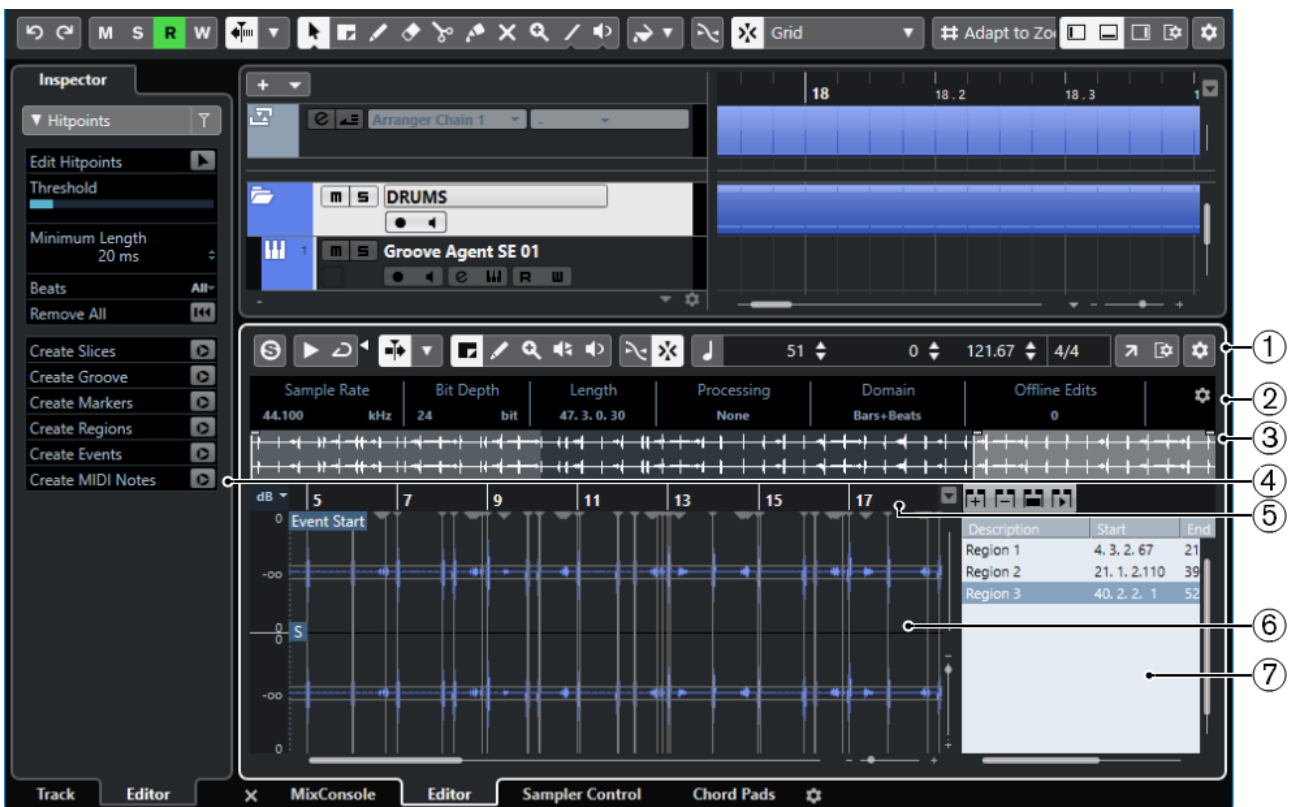

L'Editor dei campioni è suddiviso in diverse sezioni:

- 1 **Barra degli strumenti**
Contiene una serie di funzioni per selezionare, manipolare e riprodurre l'audio.
- 2 **Linea info**

Visualizza alcune informazioni relative all'audio.

3 Vista d'insieme

Mostra una vista d'insieme dell'intera clip audio e indica quale parte di essa è visualizzata nel display delle forme d'onda.

4 Inspector

Contiene una serie di strumenti di lavoro e funzioni di editing.

NOTA

L'**Inspector** nell'area inferiore è visualizzato nell'area sinistra della **Finestra progetto**.

5 Righello

Mostra la linea del tempo e il formato di visualizzazione del progetto.

6 Riquadro di visualizzazione delle forme d'onda

Visualizza l'immagine della forma d'onda della clip audio attualmente in corso di modifica.

7 Regioni

Consente di aggiungere e modificare le regioni.

NOTA

La linea info, la linea della vista d'insieme e le regioni possono essere attivate/disattivate facendo clic su **Configura il layout della finestra** nella barra degli strumenti e attivando/disattivando le opzioni corrispondenti.

LINK CORRELATI

[Apertura dell'Editor nell'area inferiore](#) a pag. 52

[Apertura dell'Inspector dell'Editor](#) a pag. 47

[Barra degli strumenti dell'editor dei campioni](#) a pag. 339

[Linea info](#) a pag. 343

[Linea della vista d'insieme](#) a pag. 344

[Inspector dell'Editor dei campioni](#) a pag. 344

[Righello](#) a pag. 345

[Riquadro di visualizzazione delle forme d'onda](#) a pag. 346

[Elenco delle regioni](#) a pag. 350

Barra degli strumenti dell'editor dei campioni

La barra degli strumenti contiene una serie di funzioni per la selezione, la modifica e la riproduzione dell'audio.

- Per visualizzare o nascondere gli elementi della barra degli strumenti, fare clic-destro sulla barra degli strumenti e attivare o disattivare gli elementi desiderati.

Sono disponibili le seguenti opzioni:

Pulsanti statici

Editor in modalità solo



Mette in solo l'audio selezionato nel corso della riproduzione.

Divisore sinistro

Divisore sinistro



Gli strumenti di lavoro posizionati a sinistra del divisore sono sempre visualizzati.

Opzioni di visualizzazione

Visualizza l'evento audio



Evidenzia la sezione corrispondente all'evento modificato nel display delle forme d'onda e nella linea della vista d'insieme.

NOTA

Questo pulsante non è disponibile se l'evento audio è stato aperto dal **Pool**. È possibile modificare l'inizio e la fine dell'evento nella clip, trascinando le relative maniglie nel display delle forme d'onda.

Evento audio attualmente in fase di editing

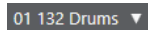

Elenca tutti gli eventi audio che sono aperti nell'**Editor dei campioni** e consente di attivare un evento audio per l'editing.

Scorrimento automatico

Scorrimento automatico



Mantiene visibile il cursore di progetto durante la riproduzione.

Seleziona le impostazioni di scorrimento automatico



Consente di attivare le funzioni **Scorrimento pagina** o **Cursore statico** e di attivare l'opzione **Interrompi lo scorrimento automatico in fase di editing**.

Anteprima

Anteprima



Riproduce l'audio selezionato.

Ascolto in loop



Esegue la riproduzione in loop fino a quando si disattiva il pulsante **Ascolto**.

Volume di ascolto



Consente di regolare il volume.

Pulsanti degli strumenti di lavoro

Seleziona un intervallo



Consente di selezionare degli intervalli.

Zoom



Aumenta il fattore di ingrandimento. Tenere premuto **Alt** e fare clic per ridurre l'ingrandimento.

Disegna



Consente di disegnare una curva del volume.

Riproduzione



Consente di riprodurre la clip dalla posizione di clic fino al rilascio del pulsante del mouse.

Scrub



Consente di raggiungere specifiche posizioni.

Agganciamento

Aggancia ai punti di zero



Limita le operazioni di editing ai punti di zero crossing, cioè alle posizioni in cui l'ampiezza è zero.

Agganciamento attiv./disattiv.



Limita il movimento e il posizionamento in senso orizzontale a specifiche posizioni.

Informazione musicale

Modalità musicale



Vincola le clip audio al tempo del progetto mediante l'utilizzo della funzione di modifica della durata (time stretching) in tempo reale.

Numero di misure definite per il file audio



Visualizza il numero stimato di misure del proprio file audio.

Numero di movimenti rimanenti definiti nel file audio



Visualizza il numero di movimenti rimanenti del proprio file audio.

Tempo definito per il file audio



Visualizza il tempo stimato del proprio file audio.

Tempo in chiave definito per il file audio



Visualizza il tempo in chiave stimato del proprio file audio.

Algoritmo di Warp per la clip audio

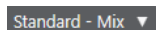

Consente di selezionare un algoritmo di warp.

Divisore destro

Divisore destro



Gli strumenti di lavoro posizionati a destra del divisore sono sempre visualizzati.

Controlli dell'area della finestra

Apri in una finestra separata



Questo pulsante, disponibile nell'editor dell'area inferiore, consente di aprire l'editor in una finestra separata.

Apri nell'area inferiore



Questo pulsante, disponibile nella finestra dell'editor, consente di aprire l'editor nell'area inferiore della **Finestra progetto**.

Configura il layout della finestra



Consente di configurare il layout della finestra.

Visualizza/Nascondi l'area sinistra



Consente di attivare/disattivare l'area sinistra.

Visualizza/Nascondi le regioni



Consente di attivare/disattivare le regioni.

Configura la barra degli strumenti



Apri un menu a tendina in cui è possibile definire quali elementi della barra degli strumenti sono visibili.

LINK CORRELATI

[Menu delle impostazioni di scorrimento automatico](#) a pag. 183

[Interruzione dello scorrimento automatico in fase di editing](#) a pag. 183

Raggiungere specifiche posizioni con lo strumento scrub

Lo strumento **Scrub** consente di raggiungere delle posizioni specifiche all'interno dell'audio.

PROCEDIMENTO

1. Nella barra degli strumenti, attivare lo strumento **Scrub**.
2. Fare clic nel display delle forme d'onda e mantenere premuto il pulsante del mouse. Il cursore di progetto si sposta alla posizione di clic.
3. Trascinare verso sinistra o destra.

RISULTATO

L'audio viene riprodotto ed è possibile ascoltare in quale posizione si trova il cursore.

NOTA

È possibile determinare la velocità e l'altezza della riproduzione in base alla velocità del trascinarsi.

Operazioni di editing sui campioni audio utilizzando lo strumento Disegna

È possibile modificare la clip audio a livello dei singoli campioni utilizzando lo strumento **Disegna**. In tal modo è possibile ad esempio rimuovere manualmente dei fastidiosi click.

PROCEDIMENTO

1. Nella forma d'onda audio, raggiungere la posizione del campione che si desidera modificare e aumentare al massimo l'ingrandimento.
2. Selezionare lo strumento **Disegna**.

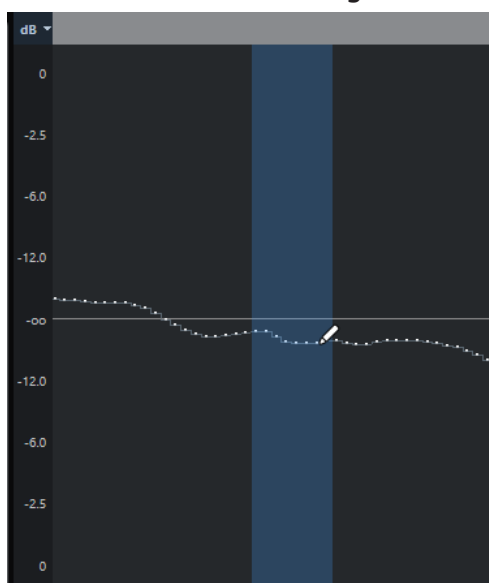

3. Fare clic all'inizio della sezione che si desidera correggere e disegnare la nuova curva.

RISULTATO

Viene automaticamente applicato un intervallo di selezione che include tutta la sezione in corso di modifica.

Linea info

La linea info visualizza alcune informazioni relative alla clip audio, come il formato audio e l'intervallo di selezione.

Sample Rate	Bit Depth	Length	Processing
44.100 kHz	24 bit	47. 3. 0. 30	None
Domain	Offline Edits	Zoom	Selection
Bars+Beats	1	2204.3865	-

- Per visualizzare o nascondere la linea info, fare clic sul pulsante **Configura il layout della finestra** nella barra degli strumenti e attivare o disattivare l'opzione **Linea info**. Gli stati attivato/disattivato della linea info nella finestra dell'**Editor dei campioni** e nell'editor nell'area inferiore sono indipendenti tra loro.

NOTA

Inizialmente, i valori di lunghezza e di posizione sono visualizzati nel formato specificato nella finestra di dialogo **Configurazione del progetto**.

Linea della vista d'insieme

La linea della vista d'insieme mostra l'intera clip e indica quale parte di essa è attualmente visualizzata nel display delle forme d'onda.



- Per visualizzare o nascondere la linea della vista d'insieme, fare clic sul pulsante **Configura il layout della finestra** nella barra degli strumenti e attivare o disattivare l'opzione **Vista d'insieme**.

Gli stati attivato/disattivato della linea della vista d'insieme nella finestra dell'**Editor dei campioni** e nell'editor nell'area inferiore sono indipendenti tra loro.

1 Inizio dell'evento

Visualizza l'inizio dell'evento audio se è attivata l'opzione **Mostra evento audio** nella barra degli strumenti.

2 Selezione

Indica quale sezione è selezionata nel display delle forme d'onda.

3 Fine dell'evento

Visualizza la fine dell'evento audio se è attivata l'opzione **Mostra evento audio** nella barra degli strumenti.

4 Riquadro di visualizzazione delle forme d'onda

Mostra la sezione audio che è attualmente visualizzata nel display delle forme d'onda.

- È possibile specificare quale sezione dell'audio viene visualizzata facendo clic nella metà inferiore di questo riquadro di visualizzazione ed eseguendo un trascinamento verso sinistra o destra.
- È possibile aumentare o ridurre il fattore di ingrandimento in senso orizzontale trascinando i bordi sinistro o destro di questo riquadro di visualizzazione.
- È possibile visualizzare una sezione diversa dell'audio facendo clic nella metà superiore di questo riquadro di visualizzazione e tracciando un rettangolo.

5 Punto di agganciamento

Visualizza l'inizio dell'evento audio se è attivata l'opzione **Mostra evento audio** nella barra degli strumenti.

Inspector dell'Editor dei campioni

L'**Inspector** mostra i controlli e i parametri che consentono di modificare l'evento audio che è aperto nell'**Editor dei campioni**.

- Nella finestra dell'**Editor dei campioni** è possibile visualizzare o nascondere l'**Inspector** facendo clic su **Configura il layout della finestra** nella barra degli strumenti e attivando o disattivando l'opzione **Inspector**.

NOTA

Nell'editor nell'area inferiore, l'**Inspector** è sempre visualizzato nell'area sinistra della **Finestra progetto**.

- Per aprire o chiudere le diverse sezioni dell'**Inspector**, fare clic sui relativi nomi.

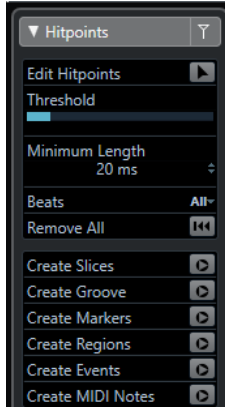

LINK CORRELATI

[Apertura dell'Inspector dell'Editor](#) a pag. 47

Sezione Hitpoint

La sezione **Hitpoint** consente di modificare gli hitpoint per la suddivisione in segmenti dell'audio. È qui possibile creare mappe della quantizzazione groove, marker, regioni ed eventi basati sugli hitpoint.

- Per aprire la sezione **Hitpoint**, fare clic sulla relativa linguetta nell'**Inspector**.



Righello

Il righello visualizza la linea del tempo, il formato di visualizzazione del progetto e la griglia del tempo del progetto.

Il righello si trova sopra il riquadro di visualizzazione delle forme d'onda. Il righello è sempre visualizzato.

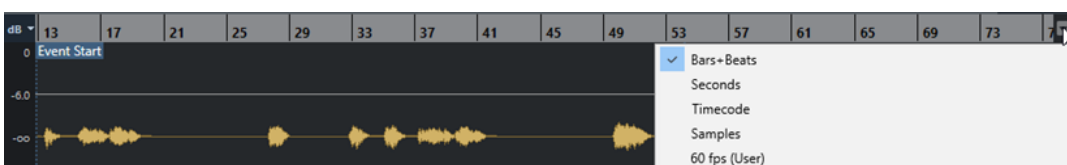

Riquadro di visualizzazione delle forme d'onda

Il display delle forme d'onda visualizza l'immagine della forma d'onda della clip audio attualmente in corso di modifica.

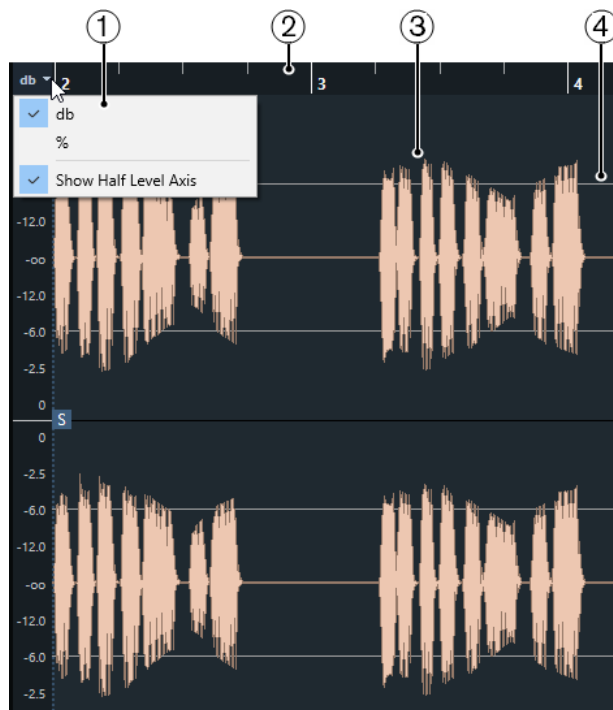

1 Menu della scala di livello

Consente di visualizzare il livello in percentuale o in dB. È qui inoltre possibile attivare la visualizzazione dell'asse di metà livello.

2 Righello

Visualizza la griglia del tempo del progetto.

3 Forma d'onda audio

Visualizza l'immagine della forma d'onda dell'audio selezionato.

4 Asse di metà livello

Per visualizzare l'asse di metà livello, aprire il menu della scala di livello e selezionare **Visualizza l'asse di metà livello**.

NOTA

È possibile impostare uno stile per l'immagine dell'onda nella finestra di dialogo **Preferenze** (pagina **Riquadro di visualizzazione degli eventi—Audio**).

Regolazione dello zoom in senso verticale

È possibile aumentare il fattore di ingrandimento sulla forma d'onda in senso verticale. Questo consente di visualizzare un dettaglio specifico della forma d'onda.

PROCEDIMENTO

- Trascinare verso il basso il cursore dello zoom verticale per aumentare il fattore di ingrandimento o verso l'alto per ridurlo.



RISULTATO

La scala verticale varia in relazione all'altezza dell'**Editor dei campioni**.

Regolazione dello zoom in senso orizzontale

È possibile regolare lo zoom in senso orizzontale sulla forma d'onda. Questo consente di aumentare o ridurre il fattore di ingrandimento sulla scala temporale.

PROCEDIMENTO

- Trascinare il cursore dello zoom in orizzontale verso destra per aumentare il fattore di ingrandimento o verso sinistra per ridurlo.



RISULTATO

Le impostazioni correnti dello zoom in orizzontale sono visualizzate nella linea info sotto forma di un valore in campioni per pixel. È possibile aumentare il fattore di ingrandimento in senso orizzontale fino a raggiungere una scala pari a meno di un campione per pixel. Questa operazione è necessaria utilizzare lo strumento **Disegna**.

NOTA

- Se è stato aumentato il fattore di ingrandimento fino a un valore pari a un campione per pixel o meno, l'aspetto dei campioni dipende dall'opzione **Interpolazione delle forme d'onda audio** disponibile nella finestra di dialogo **Preferenze** (pagina **Riquadro di visualizzazione degli eventi-Audio**).

Sotto menu Ingrandimento

Il sotto menu **Ingrandimento** del menu **Modifica** contiene una serie di opzioni relative alle operazioni di ingrandimento eseguibili nell'**Editor dei campioni**.

- Per aprire il sotto menu **Ingrandimento**, selezionare **Modifica > Ingrandimento**.

Sono disponibili le seguenti opzioni:

Aumenta ingrandimento

Aumenta il fattore di ingrandimento di uno step, centrato sul cursore di progetto.

Riduci ingrandimento

Riduce il fattore di ingrandimento di uno step, centrato sul cursore di progetto.

Visualizza l'intero progetto

Regola il fattore di ingrandimento in modo che l'intera clip sia visibile nel display delle forme d'onda.

Zoom sulla selezione

Regola il fattore di ingrandimento in modo che l'intera clip sia visibile nel display delle forme d'onda.

Zoom sulla selezione (orizz.)

Aumenta il fattore di ingrandimento in senso orizzontale in modo che la selezione corrente occupi il display delle forme d'onda.

Ingrandisci sull'evento

Aumenta il fattore di ingrandimento in modo che il display delle forme d'onda visualizzi la sezione della clip corrispondente all'evento audio in corso di modifica. Questa opzione non è disponibile se si apre l'**Editor dei campioni** dal **Pool**.

Aumenta ingrandimento verticale

Aumenta il fattore di ingrandimento di uno step in verticale.

Riduci ingrandimento verticale

Riduce il fattore di ingrandimento di uno step in verticale.

Annulla/Ripeti ingrandimento

Consente di annullare/ripetere l'ultima operazione di ingrandimento effettuata.

Operazioni di editing negli intervalli di selezione

Nell'**Editor dei campioni** è possibile modificare gli intervalli di selezione. Questa funzionalità è utile se si desidera modificare rapidamente una sezione specifica della forma d'onda audio, oppure se si intende creare un nuovo evento o una nuova clip.

Può essere selezionato solamente un intervallo alla volta. La selezione è indicata nel campo **Selezione** della **Linea info**.

LINK CORRELATI

[Copie condivise](#) a pag. 156

Selezione di un intervallo

PREREQUISITI

La funzione **Taglia sui punti di zero** è attivata nella barra degli strumenti. Questa opzione garantisce che l'inizio e la fine della selezione siano sempre in corrispondenza dei punti di zero.

PROCEDIMENTO

1. Nella barra degli strumenti, attivare lo strumento **Seleziona un intervallo**.
2. Fare clic nel display delle forme d'onda alla posizione in cui si desidera che l'intervallo abbia inizio ed eseguire un trascinamento fino alla posizione in cui si desidera che termini.
3. Facoltativo: eseguire una delle seguenti azioni per ridimensionare l'intervallo di selezione:
 - Trascinare il bordo sinistro o destro della selezione in una nuova posizione.
 - Tenere premuto **Shift** e fare clic alla posizione desiderata.

RISULTATO

L'intervallo selezionato viene evidenziato nel display delle forme d'onda.

NOTA

Per la selezione degli intervalli possono inoltre essere utilizzate le funzioni del menu **Seleziona**.

LINK CORRELATI

[Menu Seleziona](#) a pag. 349

Menu Seleziona

Menu Seleziona del menu Modifica

Se si seleziona **Modifica > Seleziona**, sono disponibili le seguenti funzioni:

Tutto

Seleziona l'intera clip.

Niente

Deseleziona tutto.

In loop

Seleziona l'audio ricompreso tra i localizzatori sinistro e destro.

Dall'inizio al cursore

Seleziona l'audio tra l'inizio della clip e il cursore di progetto.

Dal cursore alla fine

Seleziona l'audio tra il cursore di progetto e la fine della clip. Questa opzione è disponibile se il cursore di progetto è posizionato entro i bordi della clip.

Seleziona l'evento

Consente di selezionare l'evento.

Dal lato sinistro della selezione fino al cursore

Sposta il lato sinistro dell'intervallo di selezione alla posizione del cursore di progetto. Questa opzione è disponibile se il cursore di progetto è posizionato entro i bordi della clip.

Lato destro della selezione al cursore

Sposta il lato destro dell'intervallo di selezione alla posizione del cursore di progetto o alla fine della clip se il cursore di progetto è posizionato a destra della clip.

Creare degli eventi dagli intervalli di selezione

È possibile creare un nuovo evento che contiene solamente l'intervallo selezionato.

PROCEDIMENTO

1. Selezionare un intervallo.
 2. Trascinare l'intervallo di selezione su una traccia audio nella **Finestra progetto**.
-

LINK CORRELATI

[Selezione di un intervallo](#) a pag. 348

Creazione delle clip dagli intervalli di selezione

È possibile creare una nuova clip che contiene solamente l'intervallo selezionato.

PROCEDIMENTO

1. Selezionare un intervallo.
2. Fare clic sull'intervallo selezionato e selezionare **Audio > Converti in file la selezione**.
3. Eseguire una delle seguenti azioni:
 - Fare clic su **Sostituisci** per sostituire l'originale.

- Fare clic su **No** per mantenere l'originale.

RISULTATO

Si apre una nuova finestra dell'**Editor dei campioni** contenente la nuova clip. Questa finestra fa riferimento allo stesso file audio della clip originale, ma contiene solamente l'audio corrispondente all'intervallo di selezione.

Elenco delle regioni

Le regioni rappresentano delle porzioni all'interno di una clip audio che consentono di contrassegnare importanti sezioni dell'audio. È possibile aggiungere e modificare le regioni per la clip audio selezionata all'interno della zona delle regioni.

- Per visualizzare o nascondere le **Regioni**, fare clic su **Configura il layout della finestra** nella barra degli strumenti e attivare o disattivare l'opzione **Regioni**.

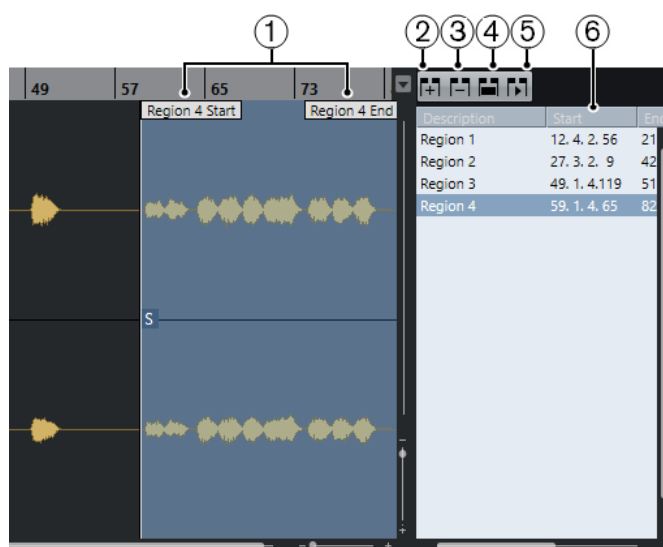

Sono disponibili i seguenti controlli:

- 1 Inizio della regione/Fine della regione**
Visualizza l'inizio e la fine della regione nella forma d'onda audio.
- 2 Aggiungi regione**
Consente di creare una regione dell'intervallo di selezione corrente.
- 3 Rimuovi regione**
Consente di rimuovere la regione selezionata.
- 4 Seleziona regione**
Se si seleziona una regione dall'elenco e si fa clic su questo pulsante, la sezione corrispondente della clip audio viene selezionata (come se questa fosse stata selezionata con lo strumento **Seleziona un intervallo**) e ingrandita. Ciò è utile se si intende applicare un processo solo alla regione.
- 5 Riproduci regione**
Riproduce la regione selezionata.
- 6 Elenco delle regioni**
Consente di selezionare e visualizzare le regioni all'interno della forma d'onda audio.

Creazione delle regioni

PREREQUISITI

È stato fatto clic su **Configura il layout della finestra** nella barra degli strumenti ed è stata attivata l'opzione **Regioni**.

PROCEDIMENTO

1. Nella barra degli strumenti dell'**Editor dei campioni**, attivare lo strumento **Seleziona un intervallo** e, nel display delle forme d'onda, selezionare l'intervallo che si intende convertire in regione.
 2. Eseguire una delle seguenti azioni:
 - Sopra l'elenco delle regioni, fare clic su **Aggiungi regione**.
 - Selezionare **Audio > Avanzato > Evento o intervallo come regione**.Viene creata una regione corrispondente all'intervallo selezionato.
 3. Facoltativo: fare doppio-clic sul nome della regione nell'elenco e digitare un nuovo nome.
-

RISULTATO

La regione viene aggiunta all'elenco delle regioni.

DOPO IL COMPLETAMENTO DI QUESTA OPERAZIONE

Fare clic sulla regione nell'elenco delle regioni per visualizzarla istantaneamente nell'**Editor dei campioni**.

LINK CORRELATI

[Creazione delle regioni](#) a pag. 361

Creare delle regioni dagli hitpoint

È possibile creare delle regioni dagli hitpoint. Questa funzionalità è utile per isolare suoni specifici.

PREREQUISITI

L'evento audio dal quale si intende creare delle regioni è aperto nell'**Editor dei campioni** e gli hitpoint sono collocati alle posizioni corrette.

PROCEDIMENTO

- Nella sezione **Hitpoint** dell'**Inspector**, fare clic su **Crea regioni**.
-

RISULTATO

Vengono create delle regioni tra le posizioni di due hitpoint e queste vengono visualizzate nell'**Editor dei campioni**.

Regolazione delle posizioni di inizio e fine delle regioni

PREREQUISITI

È stato fatto clic su **Configura il layout della finestra** nella barra degli strumenti ed è stata attivata l'opzione **Regioni**. Sono state create delle regioni.

PROCEDIMENTO

- Eseguire una delle seguenti azioni:

- Trascinare le maniglie **Inizio della regione** o **Fine della regione** in una diversa posizione nel display delle forme d'onda.
- Fare doppio-clic sul campo **Inizio** o **Fine** nell'elenco delle regioni e inserire un nuovo valore.

NOTA

Le posizioni sono mostrate nel formato di visualizzazione selezionato per il righello e la linea info, ma sono relative all'inizio della clip audio.

Rimozione delle regioni

PREREQUISITI

È stato fatto clic su **Configura il layout della finestra** nella barra degli strumenti ed è stata attivata l'opzione **Regioni**. Sono state create delle regioni.

PROCEDIMENTO

1. Nell'elenco delle regioni, selezionare la regione che si desidera rimuovere.
 2. Sopra l'elenco delle regioni, fare clic su **Rimuovi regione**.
-

RISULTATO

La regione viene rimossa dall'elenco delle regioni.

Creazione di eventi audio dalle regioni

È possibile creare dei nuovi eventi audio dalle regioni mediante trascinamento.

PREREQUISITI

È stato fatto clic su **Configura il layout della finestra** nella barra degli strumenti ed è stata attivata l'opzione **Regioni**. Sono state create delle regioni.

PROCEDIMENTO

1. Selezionare la regione dall'elenco delle regioni.
 2. Trascinare la regione alla posizione desiderata all'interno della **Finestra progetto**.
-

RISULTATO

Viene creato un evento dalla regione.

Punto di agganciamento

Un punto di agganciamento è un marker all'interno di un evento audio che può essere utilizzato come posizione di riferimento.

- Per visualizzare il punto di agganciamento, attivare l'opzione **Mostra evento audio** nella barra degli strumenti.

Il punto di agganciamento è impostato all'inizio dell'evento audio, ma è comunque possibile spostarlo in un'altra posizione rilevante.

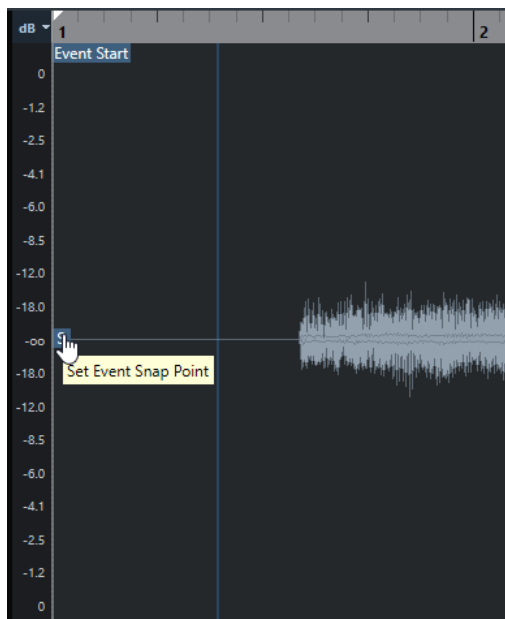

Il punto di agganciamento viene utilizzato quando è attivata la funzione **Agganciamento** e si inserisce una clip dall'**Editor dei campioni** nel riquadro di visualizzazione degli eventi. Il punto di agganciamento si utilizza inoltre quando si spostano o si copiano degli eventi nel riquadro di visualizzazione degli eventi.

Nell'**Editor dei campioni** è possibile modificare i seguenti punti di agganciamento:

- Punto di agganciamento dell'evento
Il punto di agganciamento viene visualizzato nell'**Editor dei campioni** se si apre una clip direttamente dalla **Finestra progetto**.
- Punto di agganciamento della clip
Il punto di agganciamento viene visualizzato nell'**Editor dei campioni** se si apre una clip dal **Pool**.

NOTA

Il punto di agganciamento della clip serve da modello per il punto di agganciamento dell'evento. Tuttavia, è proprio quest'ultimo che viene preso in considerazione per l'esecuzione dell'operazione di agganciamento.

LINK CORRELATI

[Barra degli strumenti dell'editor dei campioni](#) a pag. 339

Regolazione dei punti di agganciamento

PREREQUISITI

L'evento audio è aperto nell'**Editor dei campioni** ed è attivata l'opzione **Visualizza l'evento audio** nella barra degli strumenti.

PROCEDIMENTO

1. Facoltativo: nella barra degli strumenti dell'**Editor dei campioni**, selezionare lo strumento **Scrub**.
Questo strumento consente di ascoltare l'audio mentre si imposta il punto di agganciamento.
2. Spostare il puntatore del mouse sopra il punto di agganciamento e trascinarlo alla posizione desiderata nell'evento audio.

Il puntatore del mouse diventa a forma di mano e una descrizione comando indica che è possibile impostare il punto di agganciamento.

RISULTATO

Il punto di agganciamento dell'evento viene adattato alla posizione in cui è stato trascinato.

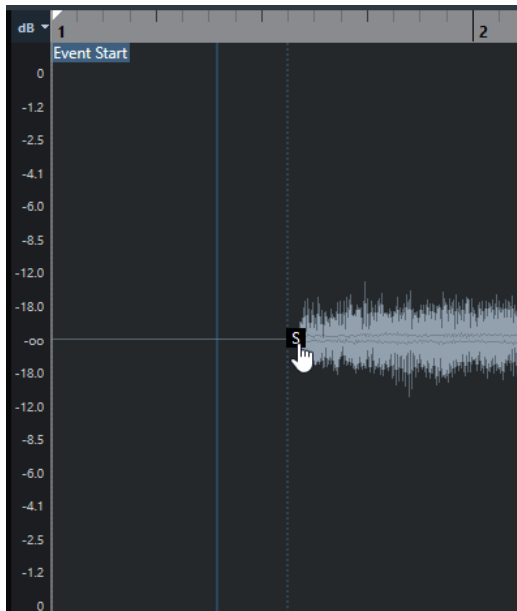

NOTA

Il punto di agganciamento può essere regolato anche impostando il cursore di progetto alla posizione desiderata e selezionando l'opzione **Audio > Punto di agganciamento al cursore**.

Hitpoint

Gli hitpoint contrassegnano delle posizioni musicali rilevanti all'interno dei file audio. Cubase è in grado di rilevare queste posizioni e creare automaticamente degli hitpoint attraverso l'analisi degli attacchi e delle modifiche melodiche dell'audio.

NOTA

Tutte le operazioni relative agli hitpoint possono essere eseguite nella finestra dell'**Editor dei campioni** e nell'editor nell'area inferiore.

Quando si aggiunge un file audio al proprio progetto attraverso una registrazione o mediante importazione, Cubase individua automaticamente gli hitpoint. Nella **Finestra progetto** vengono visualizzati gli hitpoint per l'evento selezionato, a condizione che il fattore di ingrandimento sia sufficientemente elevato.

Le funzioni degli hitpoint sono disponibili nella sezione **Hitpoint** dell'**Editor dei campioni**.

È possibile utilizzare gli hitpoint per i seguenti scopi:

- Creare delle porzioni audio
Le porzioni consentono di modificare il tempo e la temporizzazione dell'audio senza influenzarne l'altezza e la qualità, oppure di sostituire o estrarre singoli suoni dai loop.
- Quantizzare l'audio
- Estrarre il groove dall'audio
La temporizzazione (o timing) viene estratta dall'audio e viene creata una groove map. Questa groove map può essere utilizzata per quantizzare altri eventi.
- Creare dei marker dall'audio
- Creare delle regioni dall'audio
- Creare degli eventi dall'audio
- Creare delle note MIDI dall'audio

NOTA

Gli hitpoint sono particolarmente adatti all'utilizzo con parti di batteria, registrazioni ritmiche o loop.

Calcolo degli hitpoint

Quando si aggiunge un file audio al proprio progetto attraverso una registrazione o mediante importazione, Cubase individua automaticamente gli hitpoint.

PROCEDIMENTO

1. Importare o registrare un file audio.
Cubase rileva automaticamente gli hitpoint.

NOTA

Se il file audio utilizzato ha una lunghezza particolarmente elevata, questo processo potrebbe richiedere del tempo.

2. Selezionare l'evento audio nella **Finestra progetto** e assicurarsi che il fattore di ingrandimento sia sufficientemente elevato.

RISULTATO

Gli hitpoint calcolati per l'evento selezionato vengono visualizzati nella **Finestra progetto**.

NOTA

È possibile disabilitare l'individuazione automatica degli hitpoint disattivando l'opzione **Abilita l'individuazione automatica degli hitpoint** nella finestra di dialogo **Preferenze** (pagina **Modifica—Audio**).

Filtri degli hitpoint nella sezione Hitpoint

Cubase rileva e filtra automaticamente gli hitpoint. Tuttavia, se il risultato non è soddisfacente è possibile filtrare gli hitpoint manualmente.

- Per filtrare gli hitpoint, aprire l'evento audio nell'**Editor dei campioni** e aprire la sezione **Hitpoint**.



Soglia

Filtra gli hitpoint in base ai valori di picco. Trascinare ad esempio il cursore verso destra per eliminare gli hitpoint dei segnali crosstalk più bassi.

Intensità

Filtra gli hitpoint in base all'intensità. Trascinare il cursore verso destra per eliminare gli hitpoint con intensità minore.

Durata minima

Filtra gli hitpoint in base alla distanza tra due hitpoint. Questa opzione consente di evitare che vengano create delle porzioni troppo brevi.

Movimenti

Filtra gli hitpoint in base alla relativa posizione musicale. Questa opzione consente di eliminare gli hitpoint che non rientrano in un determinato range di un valore in movimenti definito.

Modificare manualmente gli hitpoint

È assolutamente fondamentale per l'esecuzione di qualsiasi operazione di editing successiva che gli hitpoint siano collocati alle corrette posizioni. Pertanto, se l'individuazione automatica degli hitpoint non porta a risultati soddisfacenti, è possibile modificare gli hitpoint manualmente.

PREREQUISITI

L'evento audio è aperto nell'**Editor dei campioni** e, nella sezione **Hitpoint**, gli hitpoint sono filtrati in base ai relativi picchi e/o all'intensità, alla distanza e alle relative posizioni musicali.

PROCEDIMENTO

1. Nella sezione **Hitpoint** dell'**Inspector**, attivare lo strumento **Modifica hitpoint**.

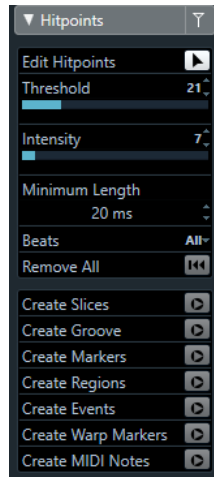

2. Spostare il mouse nel display delle forme d'onda e fare clic tra due hitpoint. La forma del puntatore del mouse si modifica in una icona altoparlante e viene visualizzata la descrizione comando **Riproduci porzione**. La porzione viene riprodotta dall'inizio alla fine.

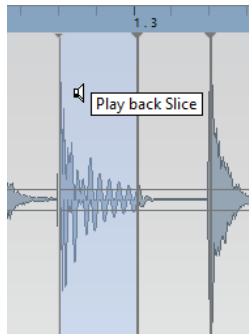

3. Per disabilitare un hitpoint che non serve, premere **Shift** e fare clic sulla linea che rappresenta l'hitpoint scelto. Il puntatore del mouse diventa a forma di un'icona a croce e viene visualizzata la descrizione comando **Disattiva gli hitpoint**. Gli hitpoint disabilitati non vengono presi in considerazione per le operazioni successive.

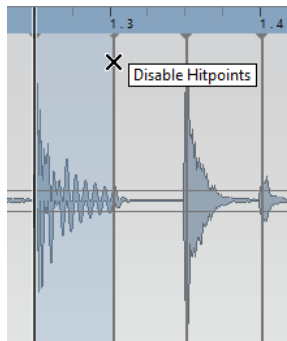

4. Premere **Tab** per raggiungere la porzione successiva.
La porzione viene riprodotta automaticamente.
5. Per inserire un hitpoint, premere **Alt** e fare clic alla posizione di inserimento desiderata.
La forma del puntatore del mouse si modifica in una icona di disegno e viene visualizzato la descrizione comando **Inserisci hitpoint**.
6. Per spostare un hitpoint, posizionare il puntatore del mouse sulla linea verticale che rappresenta l'hitpoint desiderato ed eseguire un trascinamento verso sinistra o verso destra.
La forma del puntatore del mouse si modifica in una doppia freccia e viene visualizzata la descrizione comando **Sposta hitpoint**. Gli hitpoint spostati vengono bloccati per impostazione predefinita.
7. Per accertarsi che un hitpoint non venga filtrato accidentalmente, è possibile bloccarlo posizionandovi sopra il puntatore del mouse e facendo clic.
Viene visualizzata la descrizione comando **Blocca hitpoint**.

RISULTATO

Gli hitpoint vengono modificati in base alle impostazioni che sono state definite.

NOTA

Per riportare un hitpoint al suo stato originale, premere **Ctrl/Cmd-Alt** fino a quando viene visualizzata la descrizione comando **Abilita/Sblocca gli hitpoint**, quindi fare clic.

LINK CORRELATI

[Filtri degli hitpoint nella sezione Hitpoint](#) a pag. 356

Navigazione tra gli hitpoint nella finestra progetto

È possibile navigare tra i diversi hitpoint di un evento audio nella **finestra progetto**.

PREREQUISITI

La funzione **Abilita l'individuazione automatica degli hitpoint** è attivata nella finestra di dialogo **Preferenze** (pagina **Modifica—Audio**).

PROCEDIMENTO

1. Selezionare la traccia audio contenente l'evento audio per il quale si intende procedere con l'individuazione degli hitpoint.
 2. Eseguire una delle seguenti azioni:
 - Premere **Alt-N** per raggiungere l'hitpoint successivo.
 - Premere **Alt-B** per raggiungere l'hitpoint precedente.
-

RISULTATO

Il cursore di progetto salta al rispettivo hitpoint.

Porzioni

È possibile creare delle porzioni dagli hitpoint, dove ogni porzione rappresenta idealmente un singolo suono o movimento dell'audio.

Queste porzioni possono essere utilizzate per modificare il tempo e la temporizzazione dell'audio senza che ne venga influenzata l'altezza e la qualità.

NOTA

Le porzioni vengono create nell'**Editor dei campioni** e modificate nell'**Editor delle parti audio**.

A tale scopo è adatto solamente materiale audio che soddisfa le seguenti caratteristiche:

- I singoli suoni presentano un attacco evidente e ben udibile.
- La qualità di registrazione è buona.
- La registrazione è priva di segnali crosstalk.
- L'audio è privo di effetti di sbavatura del segnale come ad esempio delay o riverberi.

Suddivisione dell'audio

La suddivisione dell'audio è utile se si desidera modificare il tempo e la temporizzazione senza che ne venga influenzata l'altezza e la qualità.

PREREQUISITI

L'evento audio è aperto nell'**Editor dei campioni** e gli hitpoint sono collocati alle posizioni corrette.

NOTA

Quando si suddivide del materiale audio, vengono sostituiti anche tutti gli eventi che fanno riferimento alla clip modificata.

PROCEDIMENTO

- Eseguire una delle seguenti azioni:
 - Nella sezione **Hitpoint** dell'**Inspector**, fare clic su **Crea porzioni**.
 - Selezionare **Audio > Hitpoint > Crea porzioni audio da hitpoint**.
-

RISULTATO

Queste aree tra gli hitpoint vengono suddivise e diventano eventi separati. L'evento audio originale viene sostituito da una parte audio contenente le diverse porzioni.

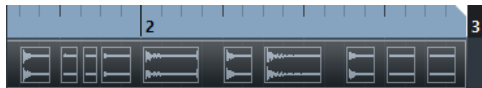

In fase di riproduzione, l'audio viene riprodotto senza soluzione di continuità al tempo del progetto.

DOPO IL COMPLETAMENTO DI QUESTA OPERAZIONE

Modificare il tempo del progetto. Le porzioni vengono spostate di conseguenza, mantenendo le relative posizioni all'interno della parte.

Fare doppio-clic sulla parte audio suddivisa e sostituire o estrarre le singole porzioni nell'**Editor delle parti audio**.

LINK CORRELATI

[Le porzioni e il tempo di progetto](#) a pag. 360

[Editor delle parti audio](#) a pag. 366

Le porzioni e il tempo di progetto

Il tempo di progetto agisce sul modo in cui l'audio viene riprodotto.

LINK CORRELATI

[Chiusura degli spazi vuoti](#) a pag. 360

[Eliminazione delle sovrapposizioni](#) a pag. 360

[Modalità musicale](#) a pag. 365

[Impostazioni globali per le dissolvenze automatiche](#) a pag. 246

[Configurazione delle dissolvenze automatiche per le singole tracce](#) a pag. 246

Chiusura degli spazi vuoti

Se il tempo di progetto è inferiore rispetto al tempo dell'evento audio originale, potrebbero crearsi degli spazi vuoti udibili tra gli eventi suddivisi nella parte. È possibile chiudere questi spazi vuoti in modo che l'audio venga riprodotto senza alcuna interruzione.

PROCEDIMENTO

- Eseguire una delle seguenti operazioni:
 - Selezionare **Audio > Avanzato > Chiudi gli spazi vuoti (modifica della durata)** per applicare la funzione di modifica della durata a ciascuna porzione e chiudere gli spazi vuoti.
Considerare anche la possibilità di attivare le dissolvenze automatiche per la traccia audio corrispondente e di impostare il fade-out su 10 ms per eliminare i click.
 - Selezionare **Audio > Avanzato > Chiudi gli spazi vuoti (Dissolvenza incrociata)** per applicare delle dissolvenze incrociate alle porzioni e chiudere gli spazi vuoti.

DOPO IL COMPLETAMENTO DI QUESTA OPERAZIONE

NOTA

Se si decide di modificare nuovamente il tempo, annullare tutte le azioni effettuate e utilizzare il file originale.

Eliminazione delle sovrapposizioni

Se il tempo di progetto è superiore rispetto al tempo dell'evento audio originale, gli eventi suddivisi nella parte potrebbero sovrapporsi. È possibile eliminare queste sovrapposizioni.

PROCEDIMENTO

1. Fare clic-destro sulla traccia nell'elenco tracce e, dal menu contestuale, selezionare **Configurazione delle dissolvenze automatiche**.
 2. Nella finestra di dialogo **Dissolvenze automatiche**, attivare l'opzione **Dissolvenze incrociate automatiche**.
 3. Fare clic su **OK**.
 4. Selezionare gli eventi che si sovrappongono nella parte e selezionare **Audio > Avanzato > Elimina sovrapposizioni**.
-

RISULTATO

Il suono viene attenuato.

Creazione di una mappa della quantizzazione groove

Gli hitpoint possono essere utilizzati per creare una mappa della quantizzazione groove.

PREREQUISITI

L'evento audio dal quale si intende estrarre la temporizzazione è aperto nell'**Editor dei campioni** e gli hitpoint sono collocati alle posizioni corrette.

PROCEDIMENTO

- Nella sezione **Hitpoint** dell'**Inspector**, fare clic su **Crea groove**.

RISULTATO

Il groove viene estratto dall'evento audio e selezionato automaticamente nel menu a tendina **Preset di quantizzazione** che si trova nella barra degli strumenti della **Finestra progetto**.

DOPO IL COMPLETAMENTO DI QUESTA OPERAZIONE

Aprire il **Pannello della quantizzazione** e salvare il groove sotto forma di preset.

Creazione dei marker

È possibile creare dei marker in corrispondenza delle posizioni degli hitpoint. Questa funzionalità consente l'allineamento alle posizioni degli hitpoint.

PREREQUISITI

L'evento audio dal quale si intende creare dei marker è aperto nell'**Editor dei campioni** e gli hitpoint sono collocati alle posizioni corrette.

PROCEDIMENTO

- Nella sezione **Hitpoint** dell'**Inspector**, fare clic su **Crea marker**.

RISULTATO

Se nel proprio progetto non è presente una traccia marker, ne viene aggiunta e attivata una automaticamente e viene creato un marker alla posizione di ciascun hitpoint.

LINK CORRELATI

[Marker](#) a pag. 247

Creazione delle regioni

È possibile creare delle regioni in corrispondenza delle posizioni degli hitpoint. Questo consente di isolare i suoni registrati.

PREREQUISITI

L'evento audio dal quale si intende creare delle regioni è aperto nell'**Editor dei campioni** e gli hitpoint sono collocati alle posizioni corrette.

PROCEDIMENTO

- Nella sezione **Hitpoint** dell'**Inspector**, fare clic su **Crea regioni**.
-

RISULTATO

Vengono create delle regioni tra le posizioni di due hitpoint e queste vengono visualizzate nell'**Editor dei campioni**.

LINK CORRELATI

[Creazione delle regioni](#) a pag. 351

Creazione degli eventi

È possibile creare degli eventi alle posizioni degli hitpoint.

PREREQUISITI

L'evento audio dal quale si intende creare degli eventi è aperto nell'**Editor dei campioni** e gli hitpoint sono collocati alle posizioni corrette.

PROCEDIMENTO

- Nella sezione **Hitpoint** dell'**Inspector**, fare clic su **Crea eventi**.

RISULTATO

Gli eventi vengono creati tra due posizioni degli hitpoint.

Creazione di note MIDI

È possibile creare delle note MIDI dagli hitpoint. Questa funzione consente di raddoppiare, sostituire o arricchire i colpi di batteria mediante l'attivazione dei suoni di un VST instrument.

PREREQUISITI

L'evento audio dal quale si intende creare delle note MIDI è aperto nell'**Editor dei campioni** e gli hitpoint sono collocati alle posizioni corrette.

PROCEDIMENTO

1. Nella sezione **Hitpoint** dell'**Inspector**, fare clic su **Crea note MIDI**.
2. Nella finestra di dialogo **Converti gli hitpoint in note MIDI**, configurare i parametri desiderati.
3. Fare clic su **OK**.

RISULTATO

Viene aggiunta una traccia MIDI al progetto e alla posizione di ciascun hitpoint vengono create delle note MIDI.

DOPO IL COMPLETAMENTO DI QUESTA OPERAZIONE

Assegnare un VST instrument alla traccia MIDI e selezionare un suono per arricchire l'audio.

Finestra di dialogo Converti gli hitpoint in note MIDI

La finestra di dialogo **Converti gli hitpoint in note MIDI** consente di specificare come devono essere convertiti gli hitpoint quando si creano delle note MIDI dagli hitpoint.

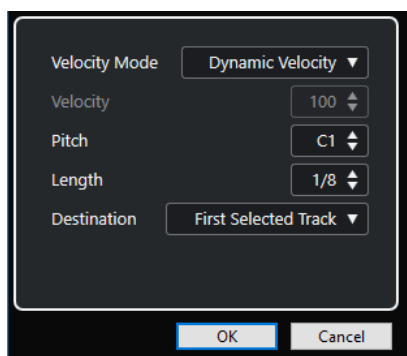

Sono disponibili le seguenti opzioni:

Modalità di velocity

Consente di selezionare una modalità di velocity:

- Se si desidera che i valori di velocity delle note MIDI create cambino in base ai livelli di picco degli hitpoint corrispondenti, selezionare **Velocity dinamica**.
- Per assegnare lo stesso valore di velocity a tutte le note MIDI create, selezionare **Velocity fissa**.

Velocity

Imposta un valore per il parametro **Velocity fissa**.

Altezza

Definisce un'altezza per tutte le note MIDI create.

Durata

Definisce una lunghezza per tutte le note MIDI create.

Destinazione

Consente di selezionare una destinazione:

- Per posizionare la parte MIDI nella prima traccia MIDI o instrument selezionata, selezionare **Prima traccia selezionata**.

NOTA

Qualsiasi parte MIDI derivante da precedenti conversioni su questa traccia verrà eliminata.

- Per creare una nuova traccia MIDI per la parte MIDI, selezionare **Nuova traccia MIDI**.
- Per copiare la parte MIDI negli appunti, selezionare **Appunti del progetto**.

Adattamento dell'audio al tempo del progetto

Cubase offre varie funzioni che consentono di adattare (far coincidere) il tempo dell'audio al tempo del progetto.

Nella finestra dell'**Editor dei campioni** e nell'editor dell'area inferiore, è possibile eseguire le seguenti operazioni per adattare l'audio al tempo del progetto:

- **Modifica in base al tempo del progetto**
Stira/Comprime l'evento selezionato in modo da farlo corrispondere al tempo del progetto.
- **Modalità musicale**
Applica la funzione di modifica della durata in tempo reale alle clip audio in modo da farle corrispondere al tempo del progetto.

LINK CORRELATI

[Stirare/comprimere gli eventi audio in relazione al tempo del progetto](#) a pag. 364

[Modalità musicale](#) a pag. 365

Preset degli algoritmi

È possibile selezionare un preset per l'algoritmo che viene applicato per la riproduzione e la modifica della durata in tempo reale.

Il menu a tendina **Algoritmo di Warp per la clip audio** disponibile nella barra degli strumenti dell'**Editor dei campioni** contiene una serie di preset che determinano la qualità audio della funzione di modifica della durata in tempo reale.

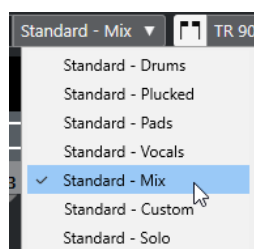

I preset degli algoritmi hanno effetto sulle modifiche di warp in **Modalità musicale**.

LINK CORRELATI

[Preset degli algoritmi](#) a pag. 364

[Gli algoritmi di modifica della durata](#) a pag. 328

Stirare/comprimere gli eventi audio in relazione al tempo del progetto

È possibile stirare/comprimere i loop audio in base al tempo del progetto.

PROCEDIMENTO

1. Selezionare **File > Importa > File audio**, selezionare il loop audio che si desidera importare e fare clic su **OK**.
 2. Selezionare il loop audio nel progetto.
 3. Selezionare **Audio > Avanzato > Modifica in base al tempo del progetto**.
-

RISULTATO

Il loop audio viene stirato in modo da farlo corrispondere al tempo del progetto.

Modalità musicale

La **Modalità musicale** consente di far coincidere il tempo dei loop audio al tempo del progetto.

Se si attiva la **Modalità musicale** per una clip audio, ad essa viene applicata la funzione di modifica della durata in tempo reale in modo da farla corrispondere al tempo del progetto. Gli eventi audio si adattano a qualsiasi modifica di tempo in Cubase, esattamente come avviene con gli eventi MIDI.

Nell'**Editor dei campioni** è possibile attivare la **Modalità musicale** nella barra degli strumenti.

NOTA

- La **Modalità musicale** può essere attivata/disattivata anche dal **Pool** facendo clic sul box di spunta corrispondente nella colonna **Modalità musicale**.
 - Cubase supporta i loop di ACID®. Questi loop sono file audio standard con incluse informazioni di tempo/lunghezza. Quando si importano dei file ACID® in Cubase, la **Modalità musicale** viene attivata automaticamente e il loop si adatterà al tempo del progetto.
-

Editor delle parti audio

L'**Editor delle parti audio** offre una vista complessiva delle parti audio selezionate. Questo editor consente di visualizzare, ascoltare in anteprima e modificare le parti audio tramite copia e incolla, applicando delle dissolvenze incrociate, tracciando delle curve dei livelli, oppure applicando dei processi. Le operazioni di editing eseguibili sono di tipo non-distruttivo, di conseguenza è possibile annullare qualsiasi modifica in ogni momento.

È possibile aprire l'**Editor delle parti audio** in una finestra separata o nell'area inferiore della **Finestra progetto**. L'apertura dell'**Editor delle parti audio** nell'area inferiore della **Finestra progetto** è utile se si ha necessità di poter accedere alle funzioni dell'**Editor delle parti audio** direttamente da un'area fissa della **Finestra progetto**.

Per aprire una parte audio nell'**Editor delle parti audio**, eseguire una delle seguenti operazioni:

- Fare doppio-clic su una parte audio nella **Finestra progetto**.
- Selezionare una parte audio nella **Finestra progetto** e premere **Invio** o **Ctrl/Cmd-E**.
- Selezionare una parte audio nella **Finestra progetto** e selezionare **Audio > Apri l'Editor delle parti audio**.
- Nella finestra di dialogo **Comandi da tastiera** all'interno della categoria **Editor**, assegnare un comando da tastiera alla funzione **Apri l'Editor delle parti audio**. Selezionare una parte audio nella **Finestra progetto** e utilizzare il comando da tastiera impostato.

NOTA

Se si seleziona **Audio > Configura le preferenze dell'editor**, la finestra di dialogo **Preferenze** si apre nella pagina **Editor**. Apportare le modifiche desiderate in modo da specificare se si desidera che l'**Editor delle parti audio** si apra in una finestra separata o nell'area inferiore della **Finestra progetto**.

La finestra dell'**Editor delle parti audio**:

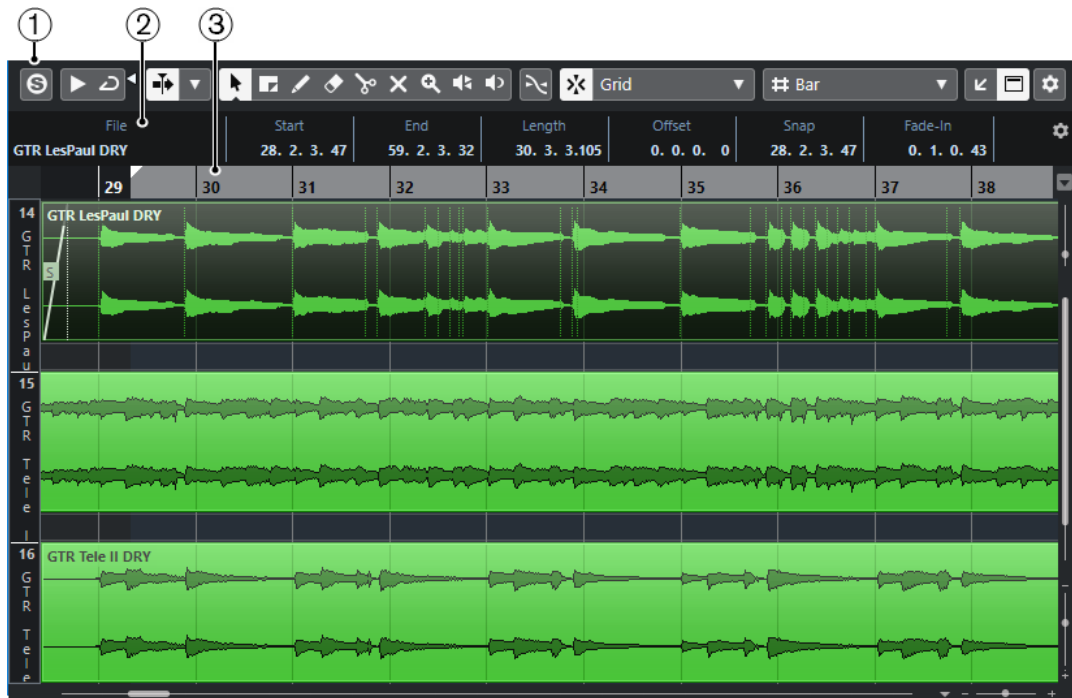

L'Editor delle parti audio nell'area inferiore della Finestra progetto:

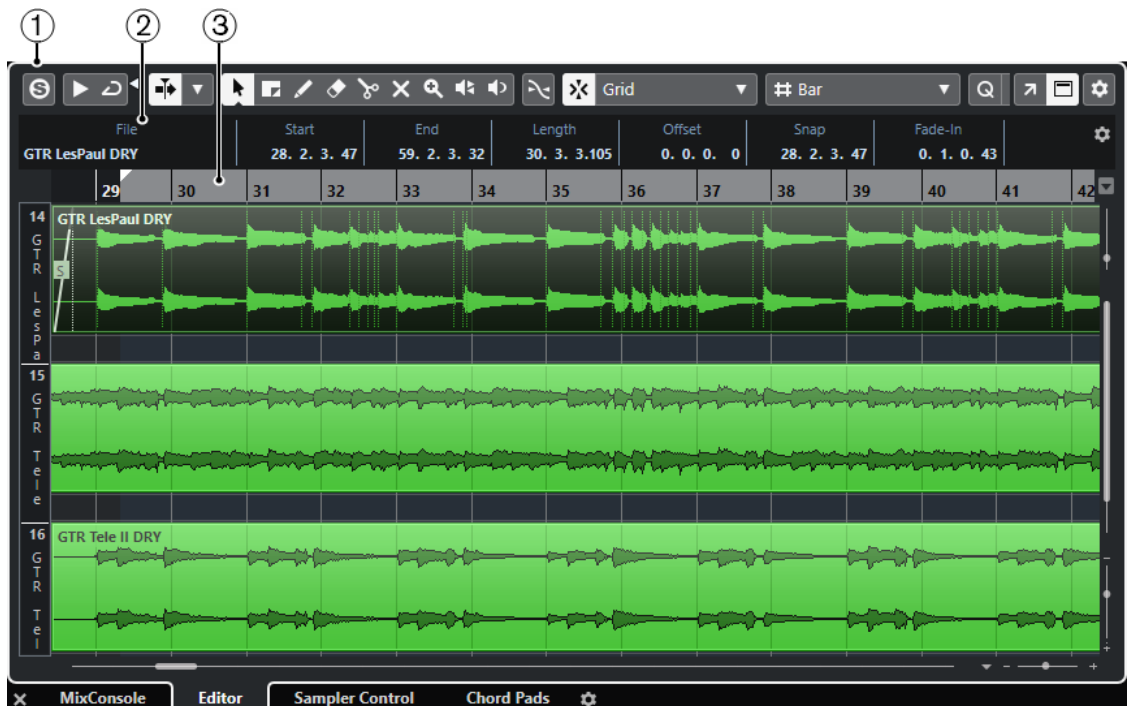

- 1 Barra degli strumenti**
Contiene una serie di strumenti di lavoro per la selezione, la modifica e la riproduzione delle parti audio.
- 2 Linea info**
Visualizza alcune informazioni sulle parti audio.
- 3 Righello**
Visualizza la linea del tempo e il formato di visualizzazione del progetto.

LINK CORRELATI

[Apertura dell'Editor nell'area inferiore](#) a pag. 52

[Apertura dell'Inspector dell'Editor](#) a pag. 47

[Righello](#) a pag. 41

[Linea info](#) a pag. 43

[Barra degli strumenti dell'editor delle parti audio](#) a pag. 368

Barra degli strumenti dell'editor delle parti audio

La barra degli strumenti contiene una serie di funzioni per la selezione, la modifica e la riproduzione delle parti audio.

- Per visualizzare o nascondere gli elementi della barra degli strumenti, fare clic-destro sulla barra degli strumenti e attivare o disattivare gli elementi desiderati.

Sono disponibili le seguenti opzioni:

Info/Solo

Editor in modalità solo



Mette in solo l'audio selezionato nel corso della riproduzione.

Divisore sinistro

Divisore sinistro

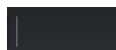

Gli strumenti di lavoro posizionati a sinistra del divisore sono sempre visualizzati.

Scorrimento automatico

Scorrimento automatico



Mantiene visibile il cursore di progetto durante la riproduzione.

Seleziona le impostazioni di scorrimento automatico



Consente di attivare le funzioni **Scorrimento pagina** o **Cursore statico** e di attivare l'opzione **Interrompi lo scorrimento automatico in fase di editing**.

Anteprima

Anteprima



Riproduce l'audio selezionato.

Ascolto in loop



Esegue la riproduzione in loop fino a quando si disattiva il pulsante **Ascolto**.

Volume di ascolto



Consente di regolare il volume.

Pulsanti degli strumenti di lavoro

Selezione oggetto



Consente di selezionare le parti audio.

Seleziona un intervallo



Consente di selezionare degli intervalli.

Zoom



Aumenta il fattore di ingrandimento. Tenere premuto **Alt** e fare clic per ridurre l'ingrandimento.

Cancella



Consente di eliminare le parti audio.

Separa



Consente di separare le parti audio.

Mute



Consente di mettere in mute le parti audio.

Disegna



Consente di disegnare una curva del volume.

Riproduzione



Consente di riprodurre la clip dalla posizione di clic fino al rilascio del pulsante del mouse.

Scrub



Consente di raggiungere specifiche posizioni.

Selezione e impostazioni delle parti

Visualizza i bordi delle parti



Visualizza/nasconde i bordi della parte audio attiva, entro i localizzatori sinistro e destro.

Modifica solamente la parte attiva



Limita le operazioni di modifica solamente alla parte attiva.

Parte attualmente in fase di editing

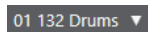

Elenca tutte le parti che erano selezionate al momento dell'apertura dell'editor e consente di attivarne una.

Comandi di spinta

Adatta l'inizio a sinistra



Aumenta la lunghezza dell'elemento selezionato, spostandone l'inizio verso sinistra.

Adatta l'inizio a destra



Riduce la lunghezza dell'elemento selezionato, spostandone l'inizio verso destra.

Sposta a sinistra



Sposta l'elemento selezionato verso sinistra.

Sposta a destra



Sposta l'elemento selezionato verso destra.

Adatta la fine a sinistra



Riduce la lunghezza dell'elemento selezionato, spostandone la fine verso sinistra.

Adatta la fine a destra



Aumenta la lunghezza dell'elemento selezionato, spostandone la fine verso destra.

Agganciamento

Aggancia ai punti di zero



Limita le operazioni di editing ai punti di zero crossing, cioè alle posizioni in cui l'ampiezza è zero.

Agganciamento attiv./disattiv.



Limita il movimento e il posizionamento in senso orizzontale a specifiche posizioni.

Tipo di agganciamento



Consente di specificare a quali posizioni si desidera che vengano allineati gli eventi.

Tipo di griglia

Tipo di griglia



Consente di selezionare un tipo di griglia. Le opzioni disponibili dipendono dal formato di visualizzazione selezionato per il righello. Se si seleziona **Secondi** come formato del righello, sono disponibili delle opzioni per la griglia basate sul tempo cronologico. Se si seleziona **Misure e movimenti** come formato del righello, sono disponibili delle opzioni per la griglia basate sul tempo musicale.

Quantizzazione

Quantizzazione iterativa attivata/disattivata



Attiva/disattiva la quantizzazione iterativa.

Preset di quantizzazione



Consente di selezionare un preset di quantizzazione.

Applica quantizzazione



Applica le impostazioni di quantizzazione.

Apri il pannello della quantizzazione



Consente di aprire il **Pannello della quantizzazione**.

Colori degli eventi

Scegli il colore per le tracce o gli eventi selezionati



Consente di definire i colori delle parti audio.

Loop della traccia indipendente

Loop della traccia indipendente



Attiva/disattiva la funzione loop della traccia indipendente per la parte in corso di modifica.

Divisore destro

Divisore destro



Gli strumenti di lavoro posizionati a destra del divisore sono sempre visualizzati.

Controlli dell'area della finestra

Apri in una finestra separata



Questo pulsante, disponibile nell'editor dell'area inferiore, consente di aprire l'editor in una finestra separata.

Apri nell'area inferiore



Questo pulsante, disponibile nella finestra dell'editor, consente di aprire l'editor nell'area inferiore della **Finestra progetto**.

Visualizza/Nascondi le informazioni



Consente di attivare/disattivare la linea info.

Configura la barra degli strumenti



Aprire un menu a tendina in cui è possibile definire quali elementi della barra degli strumenti sono visibili.

LINK CORRELATI

[Menu delle impostazioni di scorrimento automatico](#) a pag. 183

[Interruzione dello scorrimento automatico in fase di editing](#) a pag. 183

Linea info

La linea info mostra una serie di informazioni relative alla parte audio selezionata, tra cui l'inizio, la fine, la lunghezza o l'algoritmo di modifica della durata utilizzato.

File	Start	End	Length	Offset	Snap
04 piano 01	1. 1. 1. 0	3. 1. 1. 0	2. 0. 0. 0	0. 0. 0. 0	1. 1. 1. 0
Fade-In	Fade-Out	Volume	Lock	Transpose	Fine-Tune
0. 0. 0. 0	0. 0. 0. 0	0.00 dB	-	0	0
Mute	Musical Mode	Algorithm			
-	-	Standard - Mix			

- Per visualizzare o nascondere la linea info, attivare l'opzione **Visualizza/Nascondi le informazioni** nella barra degli strumenti.
Gli stati attivato/disattivato della linea info nella finestra dell'**Editor delle parti audio** e nell'editor nell'area inferiore sono indipendenti tra loro.

LINK CORRELATI

[Barra degli strumenti dell'editor delle parti audio](#) a pag. 368

Righello

Il righello visualizza la linea del tempo e il formato di visualizzazione del progetto.

È possibile selezionare un formato di visualizzazione separato facendo clic sul pulsante freccia sulla destra. Selezionare un'opzione dal menu a tendina.

Corsie

Le corsie possono semplificare notevolmente il flusso di lavoro con molti eventi audio all'interno di una parte. Spostando alcuni eventi su un'altra corsia, è possibile rendere molto più semplici le operazioni di selezione e modifica.

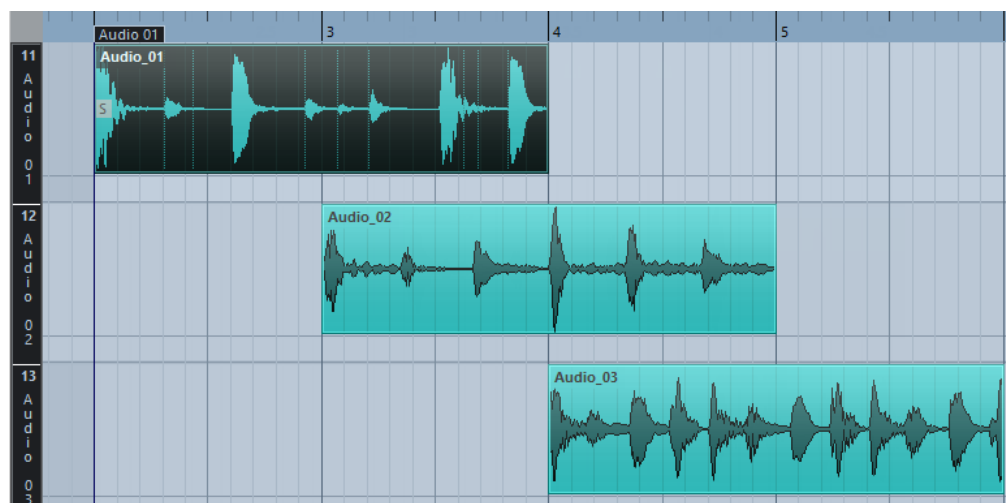

Se la funzione **Agganciamento** è disattivata e si desidera spostare un evento su un'altra corsia senza rischiare di muoverlo accidentalmente in senso orizzontale, premere **Ctrl/Cmd** durante il trascinamento verso l'alto o verso il basso.

LINK CORRELATI

[Gestione delle tracce](#) a pag. 124

Operazioni

Tutte le operazioni possono essere eseguite nella finestra dell'**Editor delle parti audio** e nell'editor nell'area inferiore.

Le operazioni di ingrandimento, selezione ed editing nell'**Editor delle parti audio** vengono eseguite in maniera identica alle operazioni corrispondenti nella **Finestra progetto**.

NOTA

Se una parte rappresenta una copia condivisa, qualsiasi operazione di editing che viene eseguita ha effetto su tutte le altre copie condivise di questa parte.

LINK CORRELATI

[Finestra progetto](#) a pag. 31

[Copie condivise](#) a pag. 156

Anteprima

Quando si esegue l'ascolto in anteprima utilizzando lo strumento **Riproduci** o l'icona **Ascolto**, l'audio verrà assegnato direttamente al main mix (il bus di uscita predefinito).

Anteprima utilizzando lo strumento 'Ascolto'

È possibile utilizzare lo strumento **Ascolto** per avviare direttamente una singola anteprima di una selezione, oppure riprodurre l'anteprima in loop utilizzando la funzione **Ascolto in loop**.

PROCEDIMENTO

1. Eseguire una delle seguenti operazioni:
 - Per riprodurre la sezione compresa tra il primo e l'ultimo evento selezionati, selezionare gli eventi con lo strumento **Selezione oggetto**.
 - Per riprodurre un intervallo, selezionarlo con lo strumento **Seleziona un intervallo**.
 - Per avviare la riproduzione a partire dalla posizione corrente del cursore, impostare il cursore di progetto su quella posizione.
2. Nella barra degli strumenti, fare clic su **Ascolto**.

NOTA

Se si attiva l'opzione **Ascolto in loop**, la riproduzione continua fino a quando si disattiva la funzione **Ascolto**.

LINK CORRELATI

[Barra degli strumenti dell'editor delle parti audio](#) a pag. 368

Anteprima utilizzando lo strumento 'Riproduci'

PROCEDIMENTO

1. Selezionare **Riproduzione** nella barra degli strumenti.
 2. In una parte audio, fare clic e tenere premuto il pulsante del mouse alla posizione da cui si desidera avviare l'ascolto in anteprima.
-

RISULTATO

Si sta ascoltando l'anteprima della parte audio. L'ascolto terminerà alla fine della parte su cui si è fatto clic.

LINK CORRELATI

[Barra degli strumenti dell'editor delle parti audio](#) a pag. 368

Anteprima utilizzando la normale riproduzione

PROCEDIMENTO

1. Impostare il cursore di progetto alla posizione a partire dalla quale si intende avviare la riproduzione.
 2. Facoltativo: nella barra degli strumenti dell'**Editor delle parti audio**, attivare l'opzione **Editor in modalità 'Solo'**.
In tal modo, vengono riprodotti solamente gli eventi che si trovano nella parte modificata.
 3. Nella **Barra di trasporto**, attivare l'opzione **Avvia**.
-

Configurazione del loop della traccia indipendente

La funzione Loop della traccia indipendente è una sorta di mini-ciclo che ha effetto solo sulla parte in fase di modifica. Quando il loop è attivo, eventi e parti all'interno del loop sono ripetuti in continuazione ed in modo completamente indipendente – gli altri eventi (su altre tracce) sono riprodotti come di consueto. L'unica interazione tra il loop e la riproduzione regolare consiste nel fatto che ogni volta che il ciclo riparte viene riavviato anche il loop.

PROCEDIMENTO

1. Attivare l'opzione **Loop della traccia indipendente** nella barra degli strumenti.
Se questa opzione non è visibile, fare clic-destro sulla barra degli strumenti e aggiungere la sezione **Loop della traccia indipendente**.
2. Fare **Ctrl/Cmd**-clic nel righello per impostare la posizione di inizio e **Alt**-clic per definire la posizione di fine del loop.

NOTA

Le posizioni di inizio e fine del loop possono anche essere modificate in forma numerica nei campi valore accanto al pulsante **Loop**.

RISULTATO

Nel righello, il loop è indicato in blu.

NOTA

Gli eventi vengono riprodotti in loop fino a quando è attivato il pulsante **Loop** ed è aperto l'**Editor delle parti audio**.

LINK CORRELATI

[Opzioni di configurazione](#) a pag. 675

[Barra degli strumenti dell'editor delle parti audio](#) a pag. 368

Scrub

Nell'**Editor delle parti audio**, lo strumento di lavoro **Scrub** dispone di un'icona separata nella barra degli strumenti. Tranne che per questo aspetto, la funzione scrubbing funziona esattamente come nella **Finestra progetto**.

LINK CORRELATI

[Scrubbing](#) a pag. 145

Gestione di più parti

Quando si apre l'**Editor delle parti audio** con più parti selezionate (tutte sulla stessa traccia o su tracce diverse) può capitare che non tutte le parti siano visibili nella finestra dell'editor e non si abbia quindi una panoramica completa delle parti durante l'editing.

La barra degli strumenti presenta quindi alcune funzioni che facilitano e rendono più efficace lavorare con più parti:

- Il menu a tendina **Parte attualmente in fase di editing** elenca tutte le parti che erano selezionate al momento dell'apertura dell'editor e consente di scegliere quale parte è attiva per essere modificata.
Selezionando una parte dall'elenco, essa diventa automaticamente attiva e centrata nel display.

NOTA

È anche possibile attivare una parte cliccandoci sopra con lo strumento **Selezione oggetto**.

- La funzione **Modifica solamente la parte attiva** consente di limitare le operazioni di modifica esclusivamente sulla parte attiva.
Se si seleziona **Modifica > Seleziona > Tutto** con questa opzione attivata, vengono selezionati tutti gli eventi presenti nella parte attiva ma non gli eventi che si trovano in altre parti.
- È possibile eseguire un ingrandimento su una parte attiva in modo che questa venga visualizzata nella sua interezza all'interno della finestra selezionando **Modifica > Ingrandimento > Ingrandisci sull'evento**.
- La funzione **Mostra bordi parte** può essere utilizzata per visualizzare in maniera chiara e ben definita i bordi della parte attiva.
Se questa opzione è attivata, tutte le parti tranne quella attiva sono visualizzate in grigio, rendendo più distinguibili i bordi. Nel righello sono presenti anche due marker con il nome della parte attiva, che ne contrassegnano l'inizio e la fine. Questi marker possono essere spostati a piacere per cambiare i bordi della parte.
- È possibile scorrere in ciclo le diverse parti e attivarle utilizzando i comandi da tastiera. Nella finestra di dialogo **Comandi da tastiera**, sono disponibili due funzioni nella categoria **Modifica: Attiva la parte successiva** e **Attiva la parte precedente**. Assegnando a queste parti dei comandi da tastiera, è possibile utilizzarli per passare da una parte all'altra.

LINK CORRELATI

[Comandi da tastiera](#) a pag. 658

[Barra degli strumenti dell'editor delle parti audio](#) a pag. 368

Pool

Ogni volta che si esegue una registrazione su una traccia audio viene creato un file su hard disk. Nel **Pool** viene di conseguenza aggiunto un riferimento (una clip) a questo file.

Al **Pool** si applicano le seguenti regole:

- Nel **Pool** sono elencate tutte le clip audio e video che appartengono a un progetto.
- Ciascun progetto dispone di un **Pool** separato.

Il modo in cui il **Pool** visualizza le cartelle e i relativi contenuti è simile al modo in cui Esplora file/ macOS Finder visualizza gli elenchi di cartelle e file. Nel **Pool** è possibile eseguire delle operazioni che hanno effetto sui file su hard disk e altre che invece agiscono solo sulle clip.

Operazioni che hanno effetto sui file

- Importazione delle clip (i file audio possono essere copiati e/o convertiti automaticamente)
- Conversione dei formati file
- Rinomina delle clip (vengono rinominati di conseguenza anche i file di riferimento sull'hard disk) e delle regioni
- Eliminazione delle clip
- Preparazione dei file di archivio per il backup
- Minimizzare i file

Operazioni che hanno effetto sulle clip

- Copia delle clip
- Ascolto delle clip
- Organizzazione delle clip
- Applicazione di un processo audio alle clip

Finestra del Pool

La finestra del **Pool** consente di gestire i file multimediali del progetto attivo.

Per aprire il **Pool**, eseguire una delle seguenti operazioni:

- Nella barra degli strumenti della **Finestra progetto**, fare clic su **Apri la finestra del Pool**. Se questa icona non è visibile, è necessario attivare l'opzione **Finestre delle sezioni Media e MixConsole** dal menu contestuale della barra degli strumenti.
- Selezionare **Progetto > Pool**.
- Selezionare **Media > Apri la finestra del Pool**.

Media	Used	Status	Mus	Tempo	Sign.	Key	Algorithm	Info	Type	Date	Origin Time	Image	Path
Audio Record													
♣ Bass Drum In 1	<input type="checkbox"/>			130.00	4/4	-	élastique Pro	44.100 kHz 24 bit Mono 2:26 m	Wave	11/22/2010	3. 3. 2. 99		[Windows] C:\Users
♣ Bass-01 3	<input type="checkbox"/>			130.00	4/4	-	élastique Pro	44.100 kHz 24 bit Mono 2:11 m	Wave	11/22/2010	7. 3. 1. 87		[Windows] C:\Users
♣ Bass Drum Out 1	<input type="checkbox"/>			130.00	4/4	-	élastique Pro	44.100 kHz 24 bit Mono 2:26 m	Wave	11/22/2010	3. 3. 2. 99		[Windows] C:\Users
♣ Choir 3	<input type="checkbox"/>			130.00	4/4	-	élastique Pro	44.100 kHz 24 bit Stereo 1:28 m	Wave	11/22/2010	15. 1. 2. 19		[Windows] C:\Users
♣ Close L-01 1	<input type="checkbox"/>			130.00	4/4	-	élastique Pro	44.100 kHz 24 bit Mono 2:26 m	Wave	11/22/2010	3. 3. 2. 99		[Windows] C:\Users
♣ Close R-01 1	<input type="checkbox"/>			130.00	4/4	-	élastique Pro	44.100 kHz 24 bit Mono 2:26 m	Wave	11/22/2010	3. 3. 2. 99		[Windows] C:\Users
♣ Doubled Voice 1	<input type="checkbox"/>			130.00	4/4	-	élastique Pro	44.100 kHz 24 bit Mono 2:08 m	Wave	11/22/2010	12. 4. 3. 80		[Windows] C:\Users
♣ FX Voices 1	<input type="checkbox"/>			130.00	4/4	-	élastique Pro	44.100 kHz 24 bit Stereo 2:08 m	Wave	11/22/2010	12. 4. 2. 56		[Windows] C:\Users
♣ HiHat-01 1	<input type="checkbox"/>			130.00	4/4	-	élastique Pro	44.100 kHz 24 bit Mono 2:26 m	Wave	11/22/2010	3. 3. 2. 99		[Windows] C:\Users
♣ Lead Guitar 2	<input type="checkbox"/>			130.00	4/4	-	élastique Pro	44.100 kHz 24 bit Stereo 2:04 m	Wave	11/22/2010	4. 1. 2. 49		[Windows] C:\Users
♣ Lead Voice 1	<input type="checkbox"/>			130.00	4/4	-	élastique Pro	44.100 kHz 24 bit Mono 2:17 m	Wave	11/22/2010	7. 4. 3. 22		[Windows] C:\Users
♣ Mono 1	<input type="checkbox"/>			130.00	4/4	-	élastique Pro	44.100 kHz 24 bit Mono 2:26 m	Wave	11/22/2010	3. 3. 2. 99		[Windows] C:\Users
♣ Overhead L 1	<input type="checkbox"/>			130.00	4/4	-	élastique Pro	44.100 kHz 24 bit Mono 2:26 m	Wave	11/22/2010	3. 3. 2. 99		[Windows] C:\Users
♣ Overhead R 1	<input type="checkbox"/>			130.00	4/4	-	élastique Pro	44.100 kHz 24 bit Mono 2:26 m	Wave	11/22/2010	3. 3. 2. 99		[Windows] C:\Users
♣ Rhythm Guitar 2 1	<input type="checkbox"/>			130.00	4/4	-	élastique Pro	44.100 kHz 24 bit Stereo 1:56 m	Wave	11/22/2010	19. 3. 1. 67		[Windows] C:\Users
♣ Rhythm Guitar 3 1	<input type="checkbox"/>			130.00	4/4	-	élastique Pro	44.100 kHz 24 bit Stereo 2:11 m	Wave	11/22/2010	11. 2. 3. 15		[Windows] C:\Users
♣ Rhythm Guitar1 2	<input type="checkbox"/>			130.00	4/4	-	élastique Pro	44.100 kHz 24 bit Stereo 2:22 m	Wave	11/22/2010	2. 1. 1. 0		[Windows] C:\Users
♣ Snare Bottom 1	<input type="checkbox"/>			130.00	4/4	-	élastique Pro	44.100 kHz 24 bit Mono 2:26 m	Wave	11/22/2010	3. 3. 2. 99		[Windows] C:\Users
♣ Snare Top 1	<input type="checkbox"/>			130.00	4/4	-	élastique Pro	44.100 kHz 24 bit Mono 2:26 m	Wave	11/22/2010	3. 3. 2. 99		[Windows] C:\Users
♣ Solo_1 12	<input type="checkbox"/>			130.00	4/4	-	Standard - Mi	44.100 kHz 24 bit Mono 17.365 s	Wave	11/22/2010	51. 3. 1. 80		[Windows] C:\Users
♣ Solo_2 13	<input type="checkbox"/>			130.00	4/4	-	Standard - Mi	44.100 kHz 24 bit Mono 17.166 s	Wave	11/22/2010	51. 3. 1. 20		[Windows] C:\Users
♣ Solo_3 14	<input type="checkbox"/>			130.00	4/4	-	Standard - Mi	44.100 kHz 24 bit Mono 17.074 s	Wave	11/22/2010	51. 3. 1. 80		[Windows] C:\Users
♣ Solo_4 13	<input type="checkbox"/>			130.00	4/4	-	Standard - Mi	44.100 kHz 24 bit Mono 16.544 s	Wave	11/22/2010	51. 3. 1. 50		[Windows] C:\Users
♣ Tom 1-02 1	<input type="checkbox"/>			130.00	4/4	-	élastique Pro	44.100 kHz 24 bit Mono 2:26 m	Wave	11/22/2010	3. 3. 2. 99		[Windows] C:\Users
♣ Tom 2 1	<input type="checkbox"/>			130.00	4/4	-	élastique Pro	44.100 kHz 24 bit Mono 2:26 m	Wave	11/22/2010	3. 3. 2. 99		[Windows] C:\Users

Il contenuto del **Pool** è diviso nelle seguenti cartelle:

Cartella Audio

Contiene tutte le clip e le regioni audio che si trovano nel progetto.

Cartella Video

Contiene tutte le clip video che sono presenti nel progetto.

Cartella Cestino

Contiene le clip inutilizzate che sono state spostate qui per una successiva rimozione permanente dall'hard disk.

NOTA

Non è possibile rinominare o eliminare queste cartelle, ma può essere aggiunto un numero qualsiasi di sotto cartelle.

Colonne della finestra del Pool

Le colonne della finestra del **Pool** visualizzano una serie di informazioni relative alle clip e alle regioni.

Name	Used	Status	Mus	Tempo	Sign.	Key	Algorithm	Info	Type	Date	Origin Time	Image	Path
Audio Record													
Bass Drum In 1	<input type="checkbox"/>			130.00	4/4	-	élastique Pro	44.100 kHz 24 bit Mono 2:26 m	Wave	11/22/2010	3.3.2.99		[Windows] C:\Users
Bass-01 3	<input type="checkbox"/>			130.00	4/4	-	élastique Pro	44.100 kHz 24 bit Mono 2:11 m	Wave	11/22/2010	7.3.1.87		[Windows] C:\Users
Bass Drum Out 1	<input type="checkbox"/>			130.00	4/4	-	élastique Pro	44.100 kHz 24 bit Mono 2:26 m	Wave	11/22/2010	3.3.2.99		[Windows] C:\Users
Choir 3	<input type="checkbox"/>			130.00	4/4	-	élastique Pro	44.100 kHz 24 bit Stereo 1:28 m	Wave	11/22/2010	15.1.2.19		[Windows] C:\Users
Close L-01 1	<input type="checkbox"/>			130.00	4/4	-	élastique Pro	44.100 kHz 24 bit Mono 2:26 m	Wave	11/22/2010	3.3.2.99		[Windows] C:\Users
Close R-01 1	<input type="checkbox"/>			130.00	4/4	-	élastique Pro	44.100 kHz 24 bit Mono 2:26 m	Wave	11/22/2010	3.3.2.99		[Windows] C:\Users
Doubled Voice 1	<input type="checkbox"/>			130.00	4/4	-	élastique Pro	44.100 kHz 24 bit Mono 2:08 m	Wave	11/22/2010	12.4.3.80		[Windows] C:\Users
FX Voices 1	<input type="checkbox"/>			130.00	4/4	-	élastique Pro	44.100 kHz 24 bit Stereo 2:08 m	Wave	11/22/2010	12.4.2.56		[Windows] C:\Users
HiHat-01 1	<input type="checkbox"/>			130.00	4/4	-	élastique Pro	44.100 kHz 24 bit Mono 2:26 m	Wave	11/22/2010	3.3.2.99		[Windows] C:\Users
Lead Guitar 2	<input type="checkbox"/>			130.00	4/4	-	élastique Pro	44.100 kHz 24 bit Stereo 2:04 m	Wave	11/22/2010	4.1.2.49		[Windows] C:\Users
Lead Voice 1	<input type="checkbox"/>			130.00	4/4	-	élastique Pro	44.100 kHz 24 bit Mono 2:17 m	Wave	11/22/2010	7.4.3.22		[Windows] C:\Users
Mono 1	<input type="checkbox"/>			130.00	4/4	-	élastique Pro	44.100 kHz 24 bit Mono 2:26 m	Wave	11/22/2010	3.3.2.99		[Windows] C:\Users
Overhead L 1	<input type="checkbox"/>			130.00	4/4	-	élastique Pro	44.100 kHz 24 bit Mono 2:26 m	Wave	11/22/2010	3.3.2.99		[Windows] C:\Users
Overhead R 1	<input type="checkbox"/>			130.00	4/4	-	élastique Pro	44.100 kHz 24 bit Mono 2:26 m	Wave	11/22/2010	3.3.2.99		[Windows] C:\Users
Rhythm Guitar 2 1	<input type="checkbox"/>			130.00	4/4	-	élastique Pro	44.100 kHz 24 bit Stereo 1:56 m	Wave	11/22/2010	19.3.1.67		[Windows] C:\Users
Rhythm Guitar 3 1	<input type="checkbox"/>			130.00	4/4	-	élastique Pro	44.100 kHz 24 bit Stereo 2:11 m	Wave	11/22/2010	11.2.3.15		[Windows] C:\Users
Rhythm Guitar1 2	<input type="checkbox"/>			130.00	4/4	-	élastique Pro	44.100 kHz 24 bit Stereo 2:22 m	Wave	11/22/2010	2.1.1.0		[Windows] C:\Users
Snare Bottom 1	<input type="checkbox"/>			130.00	4/4	-	élastique Pro	44.100 kHz 24 bit Mono 2:26 m	Wave	11/22/2010	3.3.2.99		[Windows] C:\Users
Snare Top 1	<input type="checkbox"/>			130.00	4/4	-	élastique Pro	44.100 kHz 24 bit Mono 2:26 m	Wave	11/22/2010	3.3.2.99		[Windows] C:\Users
Solo_1 12	<input type="checkbox"/>			130.00	4/4	-	Standard - Mi	44.100 kHz 24 bit Mono 17.365 s	Wave	11/22/2010	51.3.1.80		[Windows] C:\Users
Solo_2 13	<input type="checkbox"/>			130.00	4/4	-	Standard - Mi	44.100 kHz 24 bit Mono 17.166 s	Wave	11/22/2010	51.3.1.20		[Windows] C:\Users
Solo_3 14	<input type="checkbox"/>			130.00	4/4	-	Standard - Mi	44.100 kHz 24 bit Mono 17.074 s	Wave	11/22/2010	51.3.1.80		[Windows] C:\Users
Solo_4 13	<input type="checkbox"/>			130.00	4/4	-	Standard - Mi	44.100 kHz 24 bit Mono 16.544 s	Wave	11/22/2010	51.3.1.50		[Windows] C:\Users
Tom 1-02 1	<input type="checkbox"/>			130.00	4/4	-	élastique Pro	44.100 kHz 24 bit Mono 2:26 m	Wave	11/22/2010	3.3.2.99		[Windows] C:\Users
Tom 2 1	<input type="checkbox"/>			130.00	4/4	-	élastique Pro	44.100 kHz 24 bit Mono 2:26 m	Wave	11/22/2010	3.3.2.99		[Windows] C:\Users

Sono disponibili le seguenti colonne:

Media

Contiene le cartelle **Audio**, **Video** e **Cestino**. Quando le cartelle sono aperte, appaiono i nomi delle clip o delle regioni che possono essere modificate.

In uso

Visualizza il numero di volte in cui una clip è utilizzata nel progetto. Se in questa colonna non è presente alcuna voce, la clip corrispondente non viene usata.

Stato

Visualizza varie icone che indicano lo stato corrente del **Pool** e della clip. Possono essere visualizzati i seguenti simboli:

- Cartella **Registrazione** **Record**
Indica la cartella **Registrazione**.
- Processata
Indica che una clip è stata processata.
- Mancante **?**
Indica che una clip ha un riferimento nel progetto ma che non è presente nel **Pool**.
- Esterna **X**
Indica che il file a cui la clip fa riferimento è esterno, cioè si trova ad esempio fuori dalla cartella **Audio** corrente del progetto.
- Registrata **R**
Indica che la clip è stata registrata nella versione attualmente aperta del progetto. Questa funzione è utile per trovare rapidamente delle clip appena registrate.

Modalità musicale

È possibile utilizzare la **Modalità musicale** per far coincidere il tempo dei loop audio al tempo del progetto. Il box di spunta in questa colonna consente di attivare o disattivare la modalità musicale. Se la colonna **Tempo** visualizza la dicitura «???», è necessario inserire il tempo corretto prima di poter attivare la **Modalità musicale**.

Tempo

Visualizza il tempo dei file audio, se disponibile. Se non è stato specificato un tempo, la colonna indica «???».

Tempo in chiave

Visualizza il tempo in chiave, ad esempio «4/4».

Tonalità

Visualizza la tonalità fondamentale, se ne è stata specificata una per il file.

Algoritmo

Visualizza il preset dell'algoritmo che viene utilizzato se il file audio viene processato.

- Per cambiare il preset predefinito, fare clic sul nome del preset e selezionarne un altro dal menu a tendina.

Informazioni

Per le clip audio, questa colonna visualizza la frequenza di campionamento, la risoluzione in bit, il numero di canali e la lunghezza.

Per le regioni, indica i tempi di inizio e fine in fotogrammi.

Per le clip video, la colonna visualizza la frequenza dei fotogrammi, la risoluzione, il numero di fotogrammi e la lunghezza.

Tipo

Visualizza il formato file della clip.

Data

Visualizza la data in cui è avvenuta l'ultima modifica del file audio.

Tempo di origine

Indica la posizione di inizio originale alla quale una clip è stata registrata nel progetto. Poiché questo valore può essere utilizzato come base per l'opzione **Inserisci nel progetto** presente nel menu **Media** o nel menu contestuale, è possibile modificarla se il valore **Tempo di origine** è indipendente (ad esempio, non per le regioni).

Immagine

Visualizza le immagini delle forme d'onda di clip o regioni audio.

Percorso

Indica il percorso per individuare una clip sull'hard disk.

Nome della bobina

I file audio potrebbero includere questo particolare attributo; in tal caso l'attributo viene visualizzato in questa colonna. Questo parametro indica la bobina o il nastro da cui in origine è stato catturato il file.

NOTA

È possibile modificare l'ordine delle colonne facendo clic su un'intestazione ed eseguendo un trascinamento verso sinistra o verso destra.

Barra degli strumenti della finestra del Pool

La barra degli strumenti contiene diversi strumenti e impostazioni per lavorare nel **Pool**.

Mostra informazioni



Visualizza/nasconde la linea info.

Anteprima



Riproduce l'audio selezionato.

Ascolto in loop



Esegue la riproduzione in loop fino a quando si disattiva il pulsante **Ascolto**.

Volume di ascolto



Consente di regolare il volume.

Vista/Attributi

Consente di attivare/disattivare gli attributi che sono visualizzati nella finestra del **Pool**.

+/- Tutto

Consente di aprire o chiudere tutte le cartelle.

Importa

Consente di importare dei file multimediali nel **Pool**.

Cerca

Consente di eseguire una ricerca dei file multimediali nel **Pool** e nei dischi collegati.

Cartella del progetto

Visualizza il percorso della cartella relativa al progetto attivo.

Cartella di registrazione

Visualizza il percorso d'accesso della cartella **Registrazione** relativa al progetto attivo. Per impostazione predefinita, la cartella di registrazione è la cartella **Audio**. È comunque possibile creare una nuova sotto cartella **Audio** e farla diventare la cartella di registrazione del **Pool**.

Linea info

La linea info visualizza una serie di informazioni relative all'evento o alla parte selezionati nel **Pool**.

- Per attivare la linea info, fare clic su **Mostra informazioni** a sinistra della barra degli strumenti.

La linea info riporta le seguenti informazioni:

File audio

Il numero di file audio presenti nel **Pool**.

In uso

Il numero di file audio in uso.

Dimensione totale

La dimensione totale di tutti i file audio presenti nel **Pool**.

File esterni

Il numero di file presenti nel **Pool** che non si trovano nella cartella di progetto (ad esempio i file video).

Lavorare con il Pool

NOTA

La maggior parte delle funzioni principali del **Pool** sono disponibili anche nel menu contestuale del **Pool**.

Rinomina di clip o regioni nel Pool

IMPORTANTE

Se si rinominano delle clip o delle regioni nel **Pool**, vengono rinominati di conseguenza anche i file di riferimento presenti sull'hard disk. Si raccomanda di rinominare le clip o le regioni all'interno del **Pool**. In caso contrario, il riferimento dalla clip al file potrebbe andare perduto.

PROCEDIMENTO

1. Nella finestra del **Pool**, selezionare una clip o una regione, quindi fare clic sul nome esistente.
 2. Inserire un nuovo nome e premere **Invio**.
-

LINK CORRELATI

[File mancanti](#) a pag. 386

Duplicare le clip nel Pool

È possibile creare dei duplicati delle clip e applicare a ciascun duplicato diversi metodi di processamento.

NOTA

Duplicando una clip, non viene creato un nuovo file sul disco, ma una nuova versione modificata della clip che fa riferimento allo stesso file audio.

PROCEDIMENTO

1. Nella finestra del **Pool**, selezionare la clip da duplicare.
 2. Selezionare **Media > Nuova versione**.
-

RISULTATO

Appare una nuova versione della clip nella stessa cartella del **Pool**. La clip duplicata ha lo stesso nome dell'originale, seguito però da un numero di versione. Vengono copiate anche le regioni contenute nella clip, che però mantengono i propri nomi.

Inserire le clip in un progetto

Per inserire una clip in un progetto è possibile, sia usare i comandi di inserimento presenti nel menu **Media**, che utilizzare la funzionalità di trascinamento.

Inserimento delle clip in un progetto mediante i comandi del menu

PROCEDIMENTO

1. Nella finestra del **Pool**, selezionare le clip che si intende inserire nel progetto.

2. Selezionare **Media > Inserisci nel progetto** e scegliere una delle opzioni di inserimento. Se sono selezionate più clip, decidere se inserirle tutte su un'unica traccia o ciascuna su tracce differenti.

NOTA

Le clip vengono posizionate in modo che i relativi punti di agganciamento siano allineati con la posizione di inserimento selezionata. Se si desidera regolare il punto di agganciamento prima di inserire una clip, fare doppio-clic su una clip per aprire l'**Editor dei campioni**. All'interno dell'editor è quindi possibile regolare la posizione di agganciamento e successivamente definire le opzioni di inserimento.

RISULTATO

La clip viene inserita sulla traccia selezionata o su una nuova traccia audio. Se sono selezionate più tracce, la clip è inserita sulla prima traccia selezionata.

LINK CORRELATI

[Regolazione dei punti di agganciamento](#) a pag. 353

Inserimento delle clip in un progetto mediante trascinamento

È possibile trascinare una clip dal **Pool** alla **Finestra progetto**.

Se è attivata l'opzione **Agganciamento**, viene tenuta in considerazione la funzione di agganciamento.

Se si trascina la clip nella **Finestra progetto** vengono visualizzati il cursore reticolo e una descrizione comando. La descrizione comando indica la posizione sulla linea del tempo in cui è allineato il punto di agganciamento della clip.

Se si posiziona la clip in un'area vuota dell'elenco tracce, cioè in un punto in cui non esiste alcuna traccia, si crea una nuova traccia per l'evento inserito.

NOTA

Se si tiene premuto **Shift** mentre si trascina la clip dal **Pool** su un evento, la clip in quell'evento viene sostituita.

LINK CORRELATI

[Regolazione dei punti di agganciamento](#) a pag. 353

[Sostituzione delle clip negli eventi](#) a pag. 141

[Cursore reticolo](#) a pag. 65

Eliminare le clip dal Pool

È possibile eliminare le clip dal **Pool**, con la possibilità di decidere se rimuovere o meno anche i file corrispondenti dall'hard disk.

Rimozione delle clip dal Pool

È possibile rimuovere le clip dal **Pool** senza rimuovere i file corrispondenti dall'hard disk.

PROCEDIMENTO

1. Nella finestra del **Pool**, selezionare le clip che si intende rimuovere e selezionare **Modifica > Elimina**.
È inoltre possibile premere **Backspace** o **Canc**.

2. In dipendenza del fatto che le clip siano o meno utilizzate da un evento si hanno a disposizione le seguenti opzioni:
 - Se le clip sono utilizzate da un evento, fare clic su **Rimuovi**, quindi selezionare **Rimuovi dal Pool**.
 - Se le clip non sono utilizzate da un evento, fare clic su **Rimuovi dal Pool**.
-

RISULTATO

Le clip non sono più disponibili nel **Pool** per questo progetto ma i file esistono ancora fisicamente sull'hard disk e possono essere ad esempio utilizzati in altri progetti. Questa operazione può essere annullata.

Eliminazione dei file dall'hard disk

È possibile eliminare le clip dal **Pool** eliminando i file corrispondenti dall'hard disk. Per eliminare in maniera permanente un file dall'hard disk, è prima necessario spostare le clip corrispondenti nella cartella **cestino** del **Pool**.

IMPORTANTE

Assicurarsi che i file audio che si intende eliminare non siano in uso in altri progetti.

PROCEDIMENTO

1. Nella finestra del **Pool** selezionare le clip che si intende eliminare dall'hard disk e selezionare **Modifica > Elimina**.
È inoltre possibile premere **Backspace** o **Canc**, oppure trascinare le clip nella cartella **Cestino**.

NOTA

È possibile recuperare una clip o una regione dalla cartella **Cestino** riportandola mediante trascinamento in una delle cartelle **Audio** o **Video**.

2. In dipendenza del fatto che le clip siano o meno utilizzate da un evento si hanno a disposizione le seguenti opzioni:
 - Se le clip sono utilizzate da un evento, fare clic su **Rimuovi**, quindi selezionare **Cestino**.
 - Se le clip non sono utilizzate da un evento, fare clic su **Cestino**.
 3. Selezionare **Media > Svuota il cestino**.
 4. Fare clic su **Cancella**.
-

RISULTATO

I file vengono eliminati in maniera permanente dall'hard disk.

Rimozione delle clip inutilizzate dal Pool

Nel **Pool** è possibile trovare tutte le clip che non sono utilizzate nel progetto. In tal modo, queste clip possono essere rapidamente rimosse.

PREREQUISITI

La finestra del **Pool** è aperta.

PROCEDIMENTO

1. Selezionare **Media > Rimuovi i file non utilizzati**.

2. Eseguire una delle seguenti operazioni:
 - Per spostare le clip nella cartella **Cestino**, selezionare **Cestino**.
 - Per rimuovere le clip dal **Pool**, selezionare **Rimuovi dal Pool**.
-

Rimuovere le regioni dal Pool

PROCEDIMENTO

- Nel **Pool**, selezionare una regione e selezionare **Modifica > Elimina**.
È inoltre possibile premere **Backspace** o **Canc**.

IMPORTANTE

Non compare alcun messaggio di allerta che informa se la regione è ancora in uso.

Individuazione di eventi e clip

È possibile visualizzare rapidamente a quali clip appartengono gli eventi selezionati e a quali eventi appartengono le clip selezionate.

Individuare gli eventi attraverso le clip nel Pool

È possibile scoprire quali eventi nel progetto fanno riferimento ad una particolare clip nel **Pool**.

PROCEDIMENTO

1. Nella finestra del **Pool**, selezionare una o più clip.
 2. Selezionare **Media > Seleziona nel progetto**.
-

RISULTATO

Tutti gli eventi che fanno riferimento alle clip selezionate vengono ora selezionati nella **finestra progetto**.

Individuare le clip tramite gli eventi nella finestra progetto

È possibile scoprire quali clip appartengono a un particolare evento nella **finestra progetto**.

PROCEDIMENTO

1. Nella **finestra progetto**, selezionare uno o più eventi.
 2. Selezionare **Audio > Trova nel Pool gli elementi selezionati**.
-

RISULTATO

Le clip corrispondenti vengono individuate ed evidenziate nel **Pool**.

Ricerca dei file audio

Le funzioni di ricerca possono essere d'aiuto per individuare i file audio nel **Pool**, sul proprio hard disk o su altri supporti. Queste funzioni operano come la normale ricerca file, ma con una serie di funzionalità extra.

PROCEDIMENTO

1. Nella finestra del **Pool**, fare clic su **Cerca** nella barra degli strumenti.
Alla base della finestra appare un pannello con le funzioni di ricerca.

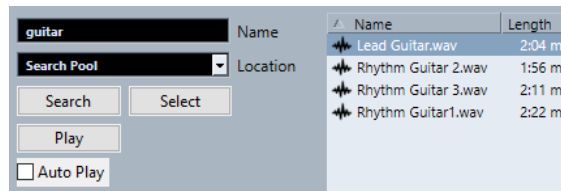

2. Specificare i file da cercare nel campo **Nome**.
Si possono usare nomi parziali o wildcard (*).

NOTA

Verranno trovati solo i file audio appartenenti ai formati supportati.

3. Utilizzare il menu a tendina **Posizione** per specificare dove eseguire la ricerca.
Il menu a tendina elenca tutti i dischi locali e i supporti rimovibili.
 - Per limitare la ricerca solo ad alcune cartelle, scegliere **Seleziona percorso di ricerca** e, nella finestra di dialogo che si apre, selezionare la cartella desiderata.

La ricerca include la cartella selezionata e tutte le sotto-cartelle.

NOTA

Le cartelle che sono state selezionate di recente mediante la funzione **Seleziona percorso di ricerca** compaiono nel menu a tendina, in modo da poterle selezionare rapidamente un'altra volta.

4. Fare clic su **Cerca**.
La ricerca viene avviata e l'etichetta del pulsante **Cerca** cambia in **Arresta**.
 - Per annullare la ricerca, fare clic su **Arresta**.Una volta terminata la ricerca, i file trovati vengono elencati sulla destra.
 - Per ascoltare un file, selezionarlo nell'elenco ed usare i controlli di riproduzione a sinistra (Riproduci, Arresta, Pausa e Loop). Se si attiva la funzione **Riproduzione automatica**, i file selezionati vengono riprodotti automaticamente.
 - Per importare un file nel **Pool**, fare clic due volte sul file desiderato nell'elenco oppure selezionarlo e fare clic su **Importa**.
5. Per chiudere il pannello di ricerca, fare clic nuovamente su **Cerca** nella barra degli strumenti.

Utilizzo delle funzionalità di ricerca estese

Oltre al criterio di ricerca basato sul **Nome**, sono disponibili ulteriori filtri di ricerca. Le opzioni di ricerca estese consentono di eseguire una ricerca estremamente dettagliata e aiutano anche a gestire database sonori di dimensioni molto ampie.

PROCEDIMENTO

1. Nella finestra del **Pool**, fare clic su **Cerca** nella barra degli strumenti.
Viene visualizzato il pannello di ricerca nella parte inferiore della finestra del **Pool**.
2. Fare clic su **Nome** per aprire il menu a tendina per la ricerca estesa in cui è possibile selezionare e definire un criterio di ricerca.



Il menu contiene anche i sotto menu **Aggiungi filtro** e **Preset**.

I criteri di ricerca presentano i seguenti parametri:

- **Nome:** nomi parziali o wildcard (*)
 - **Dimensione:** inferiore a, maggiore, uguale, tra (due valori), in secondi, minuti, ore e byte
 - **Risoluzione in bit:** 8 bit, 16 bit, 24 bit, 32 bit, 32 bit in virgola mobile, 64 bit in virgola mobile
 - **Canali:** mono, stereo e da 3 a 16
 - **Frequenza di campionamento:** diversi valori; scegliere **Altro** per definire un valore liberamente
 - **Data:** vari intervalli di ricerca
3. Selezionare uno dei criteri di ricerca dal menu a tendina.
Il criterio di ricerca cambia in base alla scelta effettuata.
 4. Facoltativo: per visualizzare un numero maggiore di opzioni di ricerca, aprire il menu a tendina per la ricerca estesa, selezionare il sotto menu **Aggiungi filtro** e scegliere un elemento.
 5. Facoltativo: per salvare delle impostazioni dei filtri di ricerca personalizzate sotto forma di preset, aprire il menu a tendina per la ricerca estesa, selezionare **Preset > Salva preset** e inserire un nome per il preset.
I preset salvati vengono aggiunti al sotto menu **Preset**.
 6. Facoltativo: per rimuovere un preset, aprire il menu a tendina per la ricerca estesa, selezionare il preset scelto, quindi selezionare **Rimuovi preset**.
-

File mancanti

Quando all'apertura di un progetto uno o più file risultano mancanti, si apre la finestra di dialogo **Trova file mancanti**. Se si fa clic su **Chiudi**, il progetto si apre senza i file mancanti.

Nel **Pool** è possibile individuare i file considerati mancanti. I file mancanti sono indicati da un punto interrogativo nella rispettiva colonna **Stato**.

Un file è considerato mancante in uno dei seguenti casi:

- Il file è stato spostato o rinominato fuori da programma dall'ultima volta che si è lavorato nel progetto ed è stata ignorata la finestra di dialogo **Trova file mancanti** quando si è aperto il progetto per la sessione corrente.
- Il file è stato spostato o rinominato fuori dal programma nel corso della sessione corrente.
- È stata spostata o rinominata la cartella nella quale si trovano i file mancanti.

Individuazione dei file mancanti

PROCEDIMENTO

1. Selezionare **Media > Trova i file mancanti**.
2. Nella finestra di dialogo **Gestisci i file mancanti** è possibile decidere se il programma troverà automaticamente i file (**Cerca**), se si preferisce trovarli manualmente (**Localizza**), oppure specificare la cartella in cui il programma deve cercare i file (**Cartella**).
 - Selezionando **Cerca**, si apre una finestra di dialogo nella quale è possibile specificare quale cartella o supporto vengono scansionati dal programma. Fare clic su **Cerca nella cartella**, selezionare una cartella o un supporto e fare clic su **Avvia**. Se il file viene trovato, selezionarlo dall'elenco e fare clic su **Accetta**. Cubase tenta quindi di mappare automaticamente tutti gli altri file mancanti.
 - Selezionando **Localizza**, si apre una finestra di selezione file che consente di individuare manualmente il file. Selezionare il file e fare clic su **Apri**.
 - Selezionando **Cartella**, si apre una finestra di dialogo dalla quale è possibile specificare la cartella in cui si trova il file mancante. È il metodo migliore se è stata

rinominata o spostata la cartella con il file mancante ma il file ha ancora lo stesso nome. Una volta selezionata la giusta cartella, il programma trova il file e si può chiudere la finestra di dialogo.

Ricostruzione dei file di editing mancanti

Se un file mancante risulta introvabile, ciò viene in genere indicato da un punto interrogativo nella colonna **Stato** del **Pool**. Tuttavia, se il file mancante è un file di editing (un file creato durante un processo audio e memorizzato nella cartella **Edits** all'interno della cartella di progetto), il programma può ricostruirlo ricreando il processo di editing eseguito sul file originale.

PROCEDIMENTO

1. Nella finestra del **Pool**, individuare le clip che presentano dei file mancanti.
 2. Controllare la colonna **Stato**. Se lo stato dei file è indicato come «Ricostruibile», Cubase è in grado di ricostruirli.
 3. Selezionare le clip ricostruibili e scegliere **Media > Ricostruisci**.
-

RISULTATO

Viene eseguito il processo di editing e vengono ricreati i relativi file di editing.

Rimozione dei file mancanti dal Pool

Se il **Pool** contiene dei file audio che non risulta possibile trovare o ricostruire, si consiglia di rimuoverli.

PROCEDIMENTO

- Nella finestra del **Pool**, selezionare **Media > Rimuovi i file mancanti**.
-

RISULTATO

Vengono rimossi tutti i file mancanti dal **Pool** e tutti gli eventi corrispondenti dalla **finestra progetto**.

Ascolto delle clip nel Pool

È possibile ascoltare le clip nel **Pool** utilizzando i comandi da tastiera, il pulsante **Ascolto**, oppure facendo clic sull'immagine della forma d'onda relativa a una clip.

- Utilizzare i comandi da tastiera.
Se si attiva l'opzione **Attiva/Disattiva l'anteprima locale con la [Barra spaziatrice]** nella finestra di dialogo **Preferenze** (pagina **Trasporto**), è possibile utilizzare la **Barra spaziatrice** per l'ascolto in anteprima. Questa operazione corrisponde ad attivare la funzione **Ascolto** che si trova nella barra degli strumenti.
- Selezionare una clip e attivare la funzione **Ascolta**.
Viene riprodotta l'intera clip. Per arrestare la riproduzione, fare nuovamente clic su **Ascolta**.
- Fare clic nell'immagine della forma d'onda di una clip.
La clip viene riprodotta dalla posizione selezionata nella forma d'onda fino alla fine. Per arrestare la riproduzione, fare clic su **Ascolta** o in un qualsiasi altro punto della finestra del **Pool**.

L'audio viene inviato direttamente al bus **Main mix** (l'uscita predefinita), bypassando le impostazioni dei canali audio, degli effetti e dell'equalizzazione.

NOTA

È possibile regolare il livello dell'anteprima con il fader di livello in miniatura nella barra degli strumenti. Questa operazione non influenza il livello della normale riproduzione.

Se è stata attivata la funzione **Ascolta loop** prima dell'ascolto, avviene quanto segue:

- Se si fa clic su **Ascolta** per ascoltare una clip, la clip viene ripetuta in maniera indefinita fino a quando si arresta la riproduzione facendo nuovamente clic su **Ascolta** o **Ascolta loop**.
- Se si fa clic sull'immagine della forma d'onda per ascoltarla, la sezione della clip dal punto selezionato fino alla fine viene ripetuta in maniera indefinita finché non si arresta la riproduzione.

Aprire le clip nell'Editor dei campioni

L'**Editor dei campioni** consente di eseguire una serie di operazioni di editing particolarmente dettagliate sulle clip.

- Per aprire una clip nell'**Editor dei campioni**, fare doppio-clic sull'icona di una forma d'onda o sul nome di una clip nella colonna **File multimediali**.
- Per aprire una determinata regione di una clip nell'**Editor dei campioni**, fare doppio-clic sulla regione scelta all'interno del **Pool**.

Questa funzione può essere ad esempio utilizzata per impostare un punto di agganciamento per una clip. Quando si inserisce successivamente la clip dal **Pool** al progetto, il punto di agganciamento impostato consente di fare in modo che la clip sia correttamente allineata.

LINK CORRELATI

[Regolazione dei punti di agganciamento](#) a pag. 353

[Editor dei campioni](#) a pag. 337

Importazione dei file multimediali

La finestra di dialogo **Importa un file multimediale** consente di importare i file direttamente nel **Pool**.

Per aprire questa finestra di dialogo, selezionare **Media > Importa un file multimediale** o fare clic su **Importa** nella barra degli strumenti del **Pool**.

Si apre una finestra di selezione file standard in cui è possibile scorrere le altre cartelle, ascoltare i file, ecc. Possono essere importati i seguenti formati di file audio:

- Wave (Normal o Broadcast)
- AIFF e AIFC (.AIFF Compressi)
- REX o REX 2
- FLAC (Free Lossless Audio Codec)
- MPEG Layer 2 e Layer 3 (file mp2 ed mp3)
- Ogg Vorbis (file OGG)
- Windows Media Audio (solo Windows)
- File Wave 64 (file W64)

Sono possibili le seguenti caratteristiche:

- Stereo o mono
- Qualsiasi frequenza di campionamento

NOTA

I file che presentano una frequenza di campionamento diversa rispetto a quella del progetto vengono riprodotti a velocità e altezza non corrette.

- 8 bit, 16 bit, 24 bit, 32 bit, 32 bit in virgola mobile o 64 bit in virgola mobile
- Diversi formati video

NOTA

Per importare i file audio o video nel **Pool** è possibile anche usare i comandi disponibili nel sotto menu **Importa** del menu **File**.

LINK CORRELATI

[File Wave](#) a pag. 618

[Importazione di file ReCycle](#) a pag. 221

[Formati file audio compressi supportati](#) a pag. 218

[Compatibilità dei file video](#) a pag. 644

Importazione di CD audio nel Pool

È possibile importare direttamente nel **Pool** tracce o sezioni di tracce da un CD audio. Per questa operazione si apre una finestra di dialogo in cui è possibile specificare quali tracce vengono copiate dal CD, convertite in file audio e inserite nel **Pool**.

- Per importare un CD audio nel **Pool**, selezionare **Media > Importa CD audio**.

LINK CORRELATI

[Importazione di tracce CD audio](#) a pag. 218

Finestra di dialogo Opzioni di importazione

La finestra di dialogo **Opzioni di importazione** consente di specificare come vengono importati i file audio nel **Pool**.

- Se si seleziona un file nella finestra di dialogo **Importa media** e si fa clic su **Apri**, si apre la finestra di dialogo **Opzioni di importazione**.

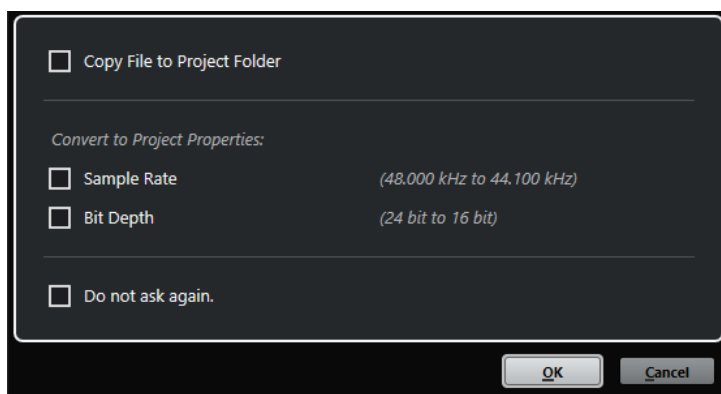

Finestra di dialogo **Opzioni di importazione** per l'importazione di singoli file

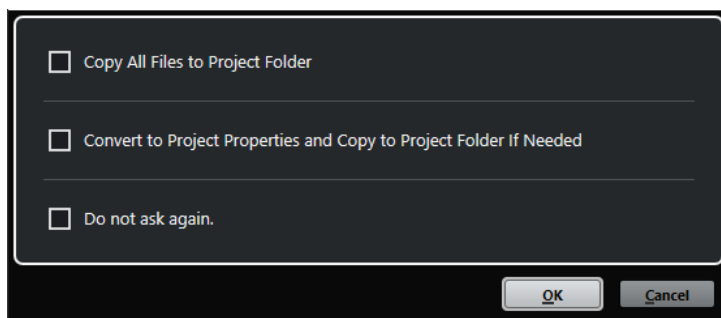

Finestra di dialogo **Opzioni di importazione** per l'importazione di più file

Copia il file nella cartella di progetto/Copia tutti i file nella cartella di progetto

Copia il file audio nella cartella **Audio** del progetto e fa in modo che la clip faccia riferimento alla copia.

Disattivando questa opzione, la clip farà riferimento al file originale nella posizione originaria. In questo caso, la clip viene contrassegnata come «esterna» nel **Pool**.

Converti secondo le impostazioni del progetto/Converti in base alle impostazioni di progetto e copia nella cartella di progetto, se necessario

Converte il file importato nel caso in cui la frequenza di campionamento o la risoluzione in bit sia diversa rispetto alle impostazioni attualmente definite nella finestra di dialogo **Configurazione del progetto**. Per l'importazione di singoli file, è possibile definire quali proprietà vengono convertite.

Non chiedere più

Consente di importare i file utilizzando sempre le impostazioni definite, senza dover aprire nuovamente la finestra di dialogo. Questa opzione può essere reinizializzata nella finestra di dialogo **Preferenze** (pagina **Modifica—Audio**).

LINK CORRELATI

[Colonne della finestra del Pool](#) a pag. 377

[Conversione dei file](#) a pag. 392

Esportare le regioni sotto forma di file audio

Se all'interno di una clip audio sono state create delle regioni, è possibile esportarle come file audio separati. Se si hanno due clip che fanno riferimento allo stesso file audio è possibile creare un file audio separato per ciascuna clip.

PROCEDIMENTO

1. Nella finestra **Pool**, selezionare la regione da esportare.
2. Selezionare **Audio > Converti in file la selezione**.
3. Selezionare la cartella nella quale si desidera creare il nuovo file e fare clic su **OK**.
4. Facoltativo: se si sta utilizzando l'opzione **Converti in file la selezione** per creare un file audio separato per una clip che fa riferimento allo stesso file audio di un'altra clip, inserire un nome per il nuovo file audio.

RISULTATO

Nella cartella specificata viene creato un nuovo file audio. Il file ha il nome della regione e viene automaticamente aggiunto nel **Pool**.

LINK CORRELATI

[Creazione di eventi audio dalle regioni](#) a pag. 352

Cambio della cartella di registrazione del Pool

Tutte le clip audio registrate nel progetto vengono salvate nella **Cartella di registrazione del Pool**. La **Cartella di registrazione del Pool** è indicata dalla dicitura **Registrazione** nella colonna **Stato** e da un punto, a contrassegnare la cartella stessa.

Per impostazione predefinita, questa è la cartella **Audio** principale. È comunque possibile creare una nuova sotto cartella **Audio** e farla diventare la **Cartella di registrazione del Pool**.

NOTA

Le cartelle che vengono create nel **Pool** servono solo per l'organizzazione dei file nel **Pool** stesso. Tutti i file vengono invece registrati nella cartella specificata come **Cartella di registrazione del Pool**.

PROCEDIMENTO

1. Nel **Pool**, selezionare la cartella **Audio** o una qualsiasi clip audio.

NOTA

Non è possibile scegliere la cartella **Video** o qualsiasi sua sotto cartella come **Cartella di registrazione del Pool**.

2. Selezionare **Media > Crea cartella**.
 3. Rinominare la nuova cartella.
 4. Selezionare la nuova cartella e selezionare **Media > Imposta la cartella di registrazione del Pool**, oppure fare clic nella colonna **Stato** relativa alla nuova cartella.
-

RISULTATO

La nuova cartella diventa così la **Cartella di registrazione del Pool**. Tutto l'audio registrato nel progetto viene salvato in questa cartella.

Organizzazione di clip e cartelle

Quando nel **Pool** si accumula un elevato numero di clip, può diventare difficile trovare determinati elementi. In questi casi può essere utile organizzare le clip in nuove sotto cartelle a cui assegnare dei nomi che ne riflettano il contenuto. Ad esempio, è possibile inserire tutti gli effetti sonori in una cartella, tutte le voci soliste in un'altra ecc.

PROCEDIMENTO

1. Nella finestra del **Pool**, selezionare la cartella per la quale si intende creare una sotto cartella.

NOTA

Non è possibile collocare delle clip audio in una cartella video e viceversa.

2. Selezionare **Media > Crea cartella**.
 3. Rinominare la cartella.
 4. Trascinare le clip nella nuova cartella.
-

Applicazione di un processo alle clip nel Pool

È possibile applicare dei processi audio alle clip direttamente dal **Pool**, esattamente come avviene con gli eventi nella **Finestra progetto**.

PROCEDIMENTO

1. Nella finestra del **Pool**, selezionare le clip da processare.
 2. Selezionare **Audio > Processamento diretto offline** e scegliere un metodo di processamento.
-

RISULTATO

Un simbolo di forma d'onda indica che le clip sono state processate.

LINK CORRELATI

[Processamento diretto offline](#) a pag. 316

Minimizzare i file

È possibile minimizzare i file audio in base alla dimensione delle clip audio di riferimento nel progetto. I file che vengono prodotti mediante l'utilizzo di questa opzione contengono solamente le porzioni di file audio effettivamente usate nel progetto.

Ciò può ridurre notevolmente la dimensione del progetto nel caso in cui ampie porzioni dei file audio non sono utilizzate. Inoltre, questa opzione è utile a scopi d'archiviazione una volta completato un progetto.

IMPORTANTE

Questa operazione modifica in maniera permanente i file audio selezionati nel **Pool** e non può essere annullata. Se si desidera creare i file audio minimizzati solamente come copia, lasciando immutato il progetto originale, è possibile utilizzare l'opzione **Backup del progetto**.

NOTA

Minimizzando i file viene eliminata l'intera storia delle modifiche.

PROCEDIMENTO

1. Nella finestra del **Pool**, selezionare i file da minimizzare.
 2. Selezionare **Media > Minimizza file**.
 3. Fare clic su **Minimizza**.
Al termine dell'operazione di minimizzazione, i riferimenti ai file nel progetto salvato non sono più validi.
 4. Eseguire una delle seguenti operazioni:
 - Per salvare il progetto aggiornato, fare clic su **Salva adesso**.
 - Per continuare con il progetto non salvato, fare clic su **Più tardi**.
-

RISULTATO

Solamente le porzioni audio effettivamente utilizzate nel progetto rimangono nei file audio corrispondenti all'interno della cartella **Registrazione** del **Pool**.

LINK CORRELATI

[Backup dei progetti](#) a pag. 88

Conversione dei file

Nel **Pool** è possibile convertire i file in un altro formato.

PROCEDIMENTO

1. Nella finestra del **Pool**, selezionare i file da convertire.
 2. Selezionare **Media > Converti i file**.
 3. Nella finestra di dialogo **Opzioni di conversione**, definire le modifiche desiderate e fare clic su **OK**.
-

Finestra di dialogo Opzioni di conversione

In questa finestra di dialogo è possibile convertire i file audio nel **Pool**.

- Per aprire la finestra di dialogo **Opzioni di conversione**, selezionare una clip nella finestra del **Pool** e selezionare **Media > Converti i file**.

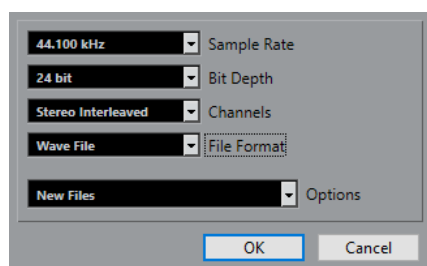

Frequenza di campionamento

Consente di convertire un file a un'altra frequenza di campionamento.

Risoluzione in bit

Consente di eseguire una conversione a 16 bit, 24 bit, 32 bit, 32 bit in virgola mobile o 64 bit in virgola mobile.

Canali

Consente di eseguire una conversione verso i formati mono o stereo interlacciato.

Formato file

Consente di eseguire una conversione nei formati Wave, AIFF, Wave 64, o Broadcast Wave.

Opzioni

È possibile utilizzare il menu a tendina **Opzioni** per impostare una delle seguenti opzioni:

- **Nuovi file**
Crea una copia del file nella cartella audio e converte il nuovo file in base agli attributi scelti. Il nuovo file viene aggiunto al **Pool**, ma tutte le clip fanno ancora riferimento al file originale non convertito.
- **Sostituisci i file**
Converte il file originale senza cambiare i riferimenti delle clip. I riferimenti vengono comunque salvati con l'operazione di salvataggio successiva.
- **Nuovo + Sostituisci nel Pool**
Crea una nuova copia con gli attributi scelti, sostituisce il file originale con quello nuovo nel **Pool** e riassegna i riferimenti correnti delle clip dal file originale al nuovo file. Selezionare questa opzione per fare in modo che le clip audio facciano riferimento al file convertito, conservando però sull'hard disk il file originale (ad esempio nel caso in cui il file è in uso da parte di altri progetti).

Estrarre l'audio da file video

È possibile estrarre l'audio dai file video. Questa operazione genera automaticamente una nuova clip audio che compare nella cartella di registrazione del **Pool**.

NOTA

Questa funzione non è disponibile per i file video MPEG-1.

PROCEDIMENTO

1. Nella finestra del **Pool**, selezionare **Media > Estrai audio da file video**.
 2. Selezionare il file video dal quale si intende estrarre l'audio e fare clic su **Apri**.
-

RISULTATO

L'audio viene estratto dal file video. Il file audio assume lo stesso formato e gli stessi valori di frequenza di campionamento/ampiezza del progetto corrente e lo stesso nome del file video.

MediaBay e rack Media

All'interno di **MediaBay** o del rack **Media** è possibile gestire i file multimediali presenti sul proprio computer, oltre ai preset provenienti da varie sorgenti diverse.

La finestra di **MediaBay** offre una serie di funzioni avanzate per lavorare con i file multimediali e per la gestione dei database. Per visualizzare in **MediaBay** i file multimediali presenti sul proprio computer, è necessario scansionare le cartelle o i volumi contenenti i file, in modo che questi vengano aggiunti al database.

Il rack **Media** presente nell'area destra della **Finestra progetto** consente di accedere ad alcune delle funzioni più importanti di **MediaBay** direttamente da un'area fissa della **Finestra progetto**. Per consentire un rapido accesso a specifici file multimediali, il rack **Media** consente di aggiungere come preferiti delle cartelle presenti nel computer. I file multimediali contenuti nelle cartelle preferite che vengono aggiunte nel rack **Media** vengono automaticamente scansionati e aggiunti al database.

LINK CORRELATI

[Finestra MediaBay](#) a pag. 406

[Scansione delle cartelle](#) a pag. 410

[Il rack Media nell'area destra](#) a pag. 395

[Aggiunta dei preferiti utilizzando la pagina Preferiti](#) a pag. 404

[Aggiunta dei preferiti utilizzando la pagina Browser dei file](#) a pag. 405

Il rack Media nell'area destra

Il rack **Media** presente nell'area destra della **Finestra progetto** consente di accedere alle funzioni di **MediaBay** direttamente da un'area fissa della **Finestra progetto**.

- Per aprire il rack **Media** nell'area destra, fare clic su **Visualizza/Nascondi l'area destra** nella barra degli strumenti della **Finestra progetto** e, in cima all'area destra, fare clic sulla linguetta **Media**.

All'apertura del rack **Media** si apre la pagina **Home** dove si trovano diversi riquadri. Questi riquadri corrispondono ai tipi di risorse multimediali disponibili.

LINK CORRELATI

[Visualizzare/Nascondere le aree](#) a pag. 32

[Pagina Home](#) a pag. 395

[Barra degli strumenti della finestra progetto](#) a pag. 33

Pagina Home

La pagina **Home** consente l'accesso ai diversi riquadri che corrispondono ai tipi di risorse multimediali disponibili, ai **Preferiti** e al **Browser dei file**.

- Per aprire la pagina **Home** fare clic sul controllo di navigazione **Home** nel rack **Media**.

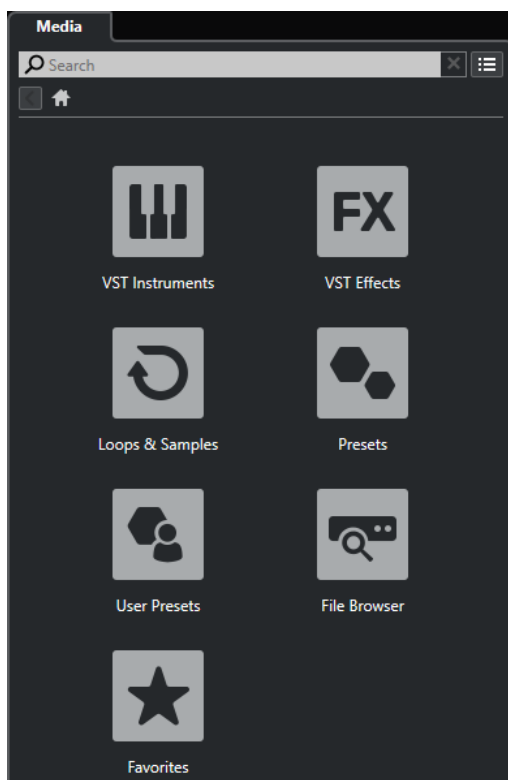

Sono disponibili i seguenti riquadri:

VST Instrument

Visualizza i VST instrument e i relativi preset.

Effetti VST

Visualizza gli effetti VST e i relativi preset.

Loop e campioni

Visualizza i loop audio, i loop MIDI e i suoni, ordinati per collezione di contenuti.

Preset

Visualizza i preset delle tracce, i preset strip, i preset delle catene di effetti e i preset degli effetti VST.

Preset utente

Visualizza i preset delle tracce, i preset strip, i banchi di pattern, i preset delle catene di effetti, i preset degli effetti VST e i preset dei VST instrument che sono elencati nella cartella **Contenuti utente**.

Visualizza i preset delle tracce, i preset strip, i preset delle catene di effetti e i preset degli effetti VST.

Preferiti

Visualizza le cartelle dei preferiti e consente di aggiungere dei nuovi preferiti. Il contenuto delle cartelle viene automaticamente aggiunto al database di **MediaBay**.

Browser dei file

Visualizza il proprio sistema di file e le seguenti cartelle predefinite: **Preferiti**, **Questo computer**, **VST Sound**, **Contenuti di fabbrica** e **Contenuti utente**. All'interno di queste cartelle è possibile cercare i file multimediali e accedervi in maniera istantanea.

LINK CORRELATI

- [Caricamento dei preset dei VST instrument](#) a pag. 423
- [Caricamento di loop e campioni](#) a pag. 423
- [Caricamento dei preset delle tracce](#) a pag. 423
- [Caricamento dei preset degli effetti plug-in](#) a pag. 424
- [Caricamento dei preset delle catene di effetti](#) a pag. 424
- [Caricamento dei preset dello strip](#) a pag. 425
- [Aggiunta dei preferiti utilizzando la pagina Preferiti](#) a pag. 404
- [Aggiunta dei preferiti utilizzando la pagina Browser dei file](#) a pag. 405

Pagina Preferiti

La pagina **Preferiti** consente di aggiungere le proprie cartelle dei preferiti al rack **Media**.

1 Aggiungi ai preferiti

Apri una finestra di selezione file in cui è possibile raggiungere la posizione di una specifica cartella e aggiungerla ai preferiti.

2 Cartelle preferite

Le cartelle aggiunte come preferiti sono visualizzate sotto forma di riquadri nella pagina **Preferiti**.

- Per visualizzare il contenuto di una cartella, cliccarci sopra.
- Per eliminare una cartella dalla pagina **Preferiti**, fare clic sul rispettivo pulsante di chiusura.

LINK CORRELATI

- [Aggiunta dei preferiti utilizzando la pagina Preferiti](#) a pag. 404

Pagina Risultati

La pagina **Risultati** visualizza tutti i file multimediali trovati nella cartella dei preferiti definita.

- Per aprire la pagina **Risultati**, fare clic sui controlli di navigazione **Visualizza tutti i risultati** nel rack **Media**.

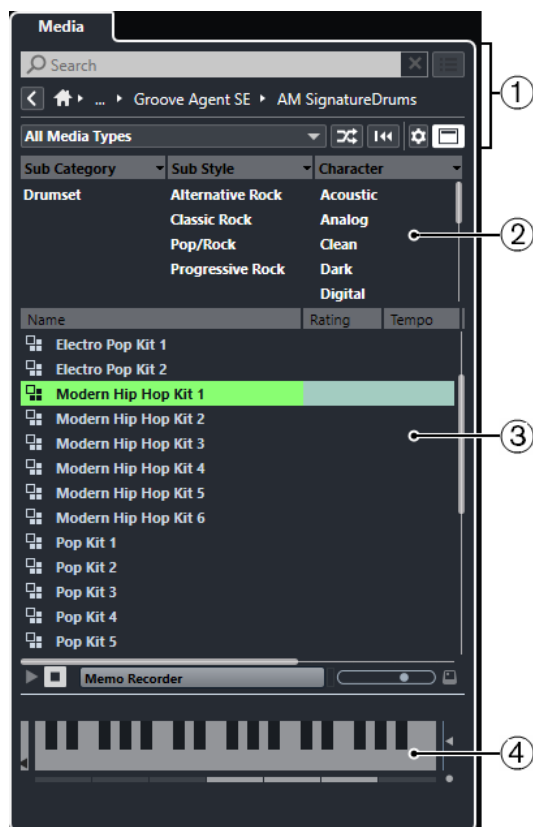

Sono disponibili le seguenti opzioni:

- 1 Controlli di navigazione nel rack Media**
Consentono di raggiungere specifiche cartelle e filtrare l'elenco dei **Risultati**.
- 2 Filtro basato su attributi**
É qui possibile visualizzare e modificare alcuni degli attributi file standard trovati nei propri file multimediali.
- 3 Elenco dei risultati**
Visualizza tutti i file multimediali trovati nella cartella selezionata e consente di selezionarne uno.
- 4 Anteprima**
Consente di attivare un'anteprima del file multimediale selezionato.

LINK CORRELATI

[Controlli di navigazione del rack Media](#) a pag. 402

[Configurazione delle colonne nell'elenco dei risultati](#) a pag. 412

[Sezione Risultati](#) a pag. 411

[Sezione Anteprima](#) a pag. 416

Pagina Browser dei file

La pagina **Browser dei file** visualizza tutti i file multimediali trovati nel **Browser dei file**.

- Per aprire la pagina **Browser dei file**, raggiungere la pagina **Home** del rack **Media** e fare clic su **Browser dei file**.

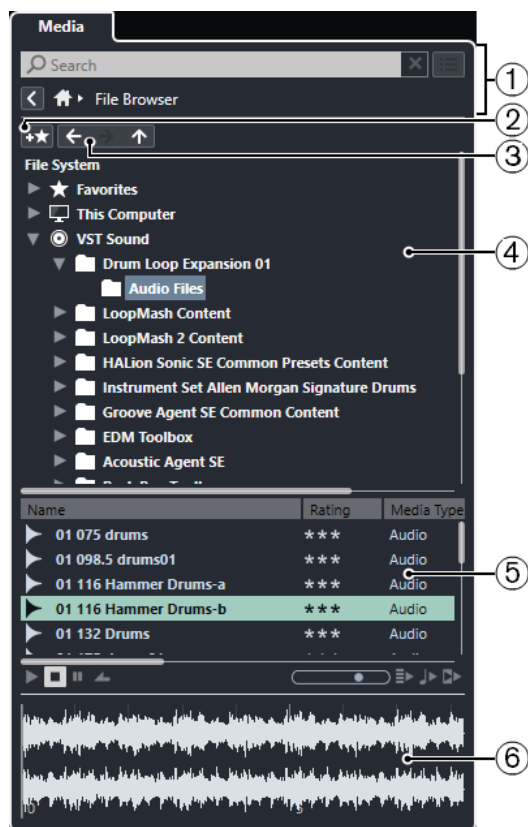

Sono disponibili le seguenti opzioni:

- 1 Controlli di navigazione nel rack Media**
Consentono di raggiungere specifiche cartelle e filtrare l'elenco dei **Risultati**.
- 2 Aggiungi ai preferiti**
Consente di aggiungere la cartella selezionata ai preferiti.
- 3 Indietro/Avanti/Su**
Il controllo **Su** consente di raggiungere la cartella genitore. Il controllo **Indietro** consente di raggiungere la cartella precedentemente utilizzata. Il controllo **Avanti** consente di raggiungere la cartella più recente.
- 4 Browser dei file**
Consente di sfogliare le cartelle selezionate.
- 5 Elenco dei risultati**
Visualizza tutti i file multimediali supportati che si trovano nella cartella selezionata e consente di selezionare un file.
- 6 Anteprima**
Consente di attivare un'anteprima del file multimediale selezionato.

LINK CORRELATI

[Controlli di navigazione del rack Media](#) a pag. 402

[Sezione Browser dei file](#) a pag. 409

[Sezione Risultati](#) a pag. 411

[Sezione Anteprima](#) a pag. 416

Pagina VST instrument

La pagina **VST instrument** visualizza tutti i VST instrument della collezione selezionata.

- Per aprire la pagina **VST instrument**, raggiungere la pagina **Home** del rack **Media** e fare clic su **VST instrument**.

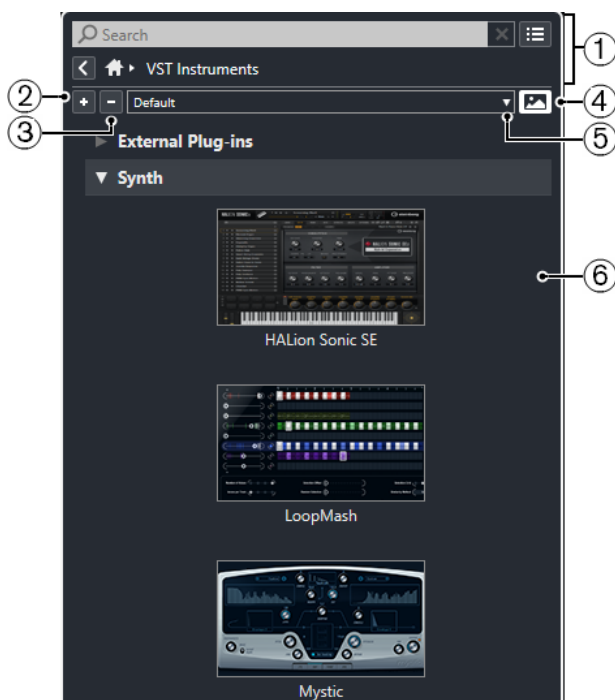

Sono disponibili le seguenti opzioni:

- 1 Controlli di navigazione nel rack Media**
Consentono di raggiungere specifiche cartelle e filtrare l'elenco dei **Risultati**.
- 2 Espandi tutto**
Espande tutti i risultati.
- 3 Comprimi tutto**
Comprime tutti i risultati.
- 4 Visualizza/Nascondi le immagini dei plug-in VST**
Visualizza/Nasconde le immagini dei pannelli di controllo dei VST instrument.
- 5 Collezioni di plug-in e opzioni**
 - **Predefinita** attiva la collezione predefinita.
 - **Ordina per categoria** organizza la collezione in base alla categoria. Questa opzione è disponibile solamente per la collezione **Predefinita**.
 - **Ordina per rivenditore** organizza la collezione in base al rivenditore. Questa opzione è disponibile solamente per la collezione **Predefinita**.
 - **Gestione dei plug-in VST** apre la finestra **Gestione dei plug-in VST** che consente di creare delle nuove collezioni di plug-in. Queste collezioni verranno elencate nel menu **Collezioni di plug-in e opzioni** sotto la collezione **Predefinita**.
- 6 Elenco dei plug-in**
Visualizza i plug-in della collezione selezionata.

LINK CORRELATI

[Finestra Gestione dei plug-in VST](#) a pag. 451

[Aggiunta di immagini dei VST instrument al rack Media](#) a pag. 405

Pagina Effetti VST

La pagina **Effetti VST** visualizza tutti gli effetti VST della collezione selezionata.

- Per aprire la pagina **Effetti VST**, raggiungere la pagina **Home** del rack **Media** e fare clic su **Effetti VST**.

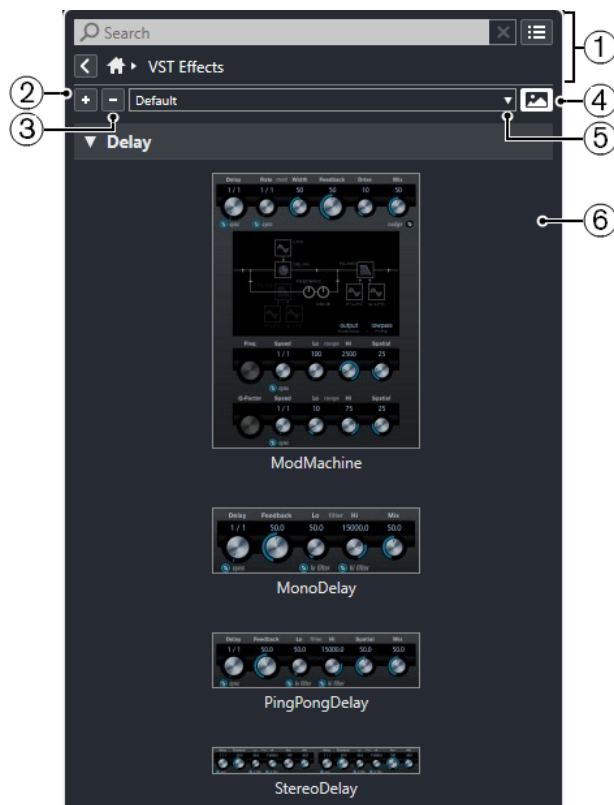

Sono disponibili le seguenti opzioni:

- 1 Controlli di navigazione nel rack Media**
Consentono di raggiungere specifiche cartelle e filtrare l'elenco dei **Risultati**.
- 2 Espandi tutto**
Espande tutti i risultati.
- 3 Comprimi tutto**
Comprime tutti i risultati.
- 4 Visualizza/Nascondi le immagini dei plug-in VST**
Visualizza/Nasconde le immagini dei pannelli di controllo degli effetti VST.
- 5 Collezioni di plug-in e opzioni**
 - **Predefinita** attiva la collezione predefinita.
 - **Ordina per categoria** organizza la collezione in base alla categoria. Questa opzione è disponibile solamente per la collezione **Predefinita**.
 - **Ordina per rivenditore** organizza la collezione in base al rivenditore. Questa opzione è disponibile solamente per la collezione **Predefinita**.
 - **Gestione dei plug-in VST** apre la finestra **Gestione dei plug-in VST** che consente di creare delle nuove collezioni di plug-in. Queste collezioni verranno elencate nel menu **Collezioni di plug-in e opzioni** sotto la collezione **Predefinita**.
- 6 Elenco dei plug-in**
Visualizza i plug-in della collezione selezionata.

LINK CORRELATI

[Finestra Gestione dei plug-in VST a pag. 451](#)

[Aggiunta di immagini degli effetti VST al rack Media a pag. 405](#)

Controlli di navigazione del rack Media

I controlli di navigazione consentono di sfogliare i file e le cartelle nel rack **Media**.

I seguenti controlli consentono di eseguire una ricerca testuale e di visualizzare tutti i risultati nella pagina corrente.



1 Cerca

Consente di cercare i file multimediali in base al nome o all'attributo.

2 Azzera ricerca

Consente di reinizializzare la ricerca.

3 Visualizza tutti i risultati

Visualizza la pagina **Risultati** per il riquadro selezionato. Se non è selezionato alcun riquadro, vengono visualizzati tutti i file multimediali.

I seguenti controlli consentono di navigare dalla pagina corrente alle altre pagine.

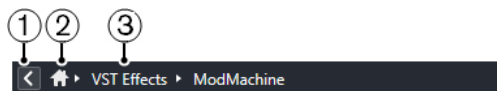

1 Indietro

Consente di tornare indietro alla pagina precedente.

2 Home

Consente di tornare indietro alla pagina **Home**.

3 Percorso di navigazione

Visualizza il percorso per raggiungere la pagina corrente e consente di tornare indietro alla pagina precedente.

I seguenti controlli consentono di configurare e modificare la pagina **Risultati**.



1 Seleziona i tipi di file multimediali

Consente di selezionare i tipi di file multimediali che sono visualizzati nella pagina **Risultati**.

2 Risultati casuali

Consente di disporre in ordine casuale gli elementi nella pagina dei **Risultati**.

3 Reinizializza il filtro degli attributi

Si illumina se viene impostato un filtro per gli attributi. Fare clic su questo pulsante per reinizializzare il filtro degli attributi.

4 Configura le colonne dell'elenco dei risultati

Consente di specificare quali colonne degli attributi vengono visualizzate nella pagina dei **Risultati**.

5 Visualizza/Nascondi i filtri degli attributi

Visualizza/nasconde la sezione **Filtri degli attributi**.

LINK CORRELATI

[Pagina Home](#) a pag. 395

[Pagina Risultati](#) a pag. 397

[Attributi dei file multimediali](#) a pag. 420

Lavorare con il rack Media

Il rack **Media** nell'area destra della **Finestra progetto** consente di cercare i file multimediali supportati e i VST instrument inclusi e di aggiungerli al progetto.

I controlli disponibili nelle diverse pagine del rack **Media** consentono di sfogliare, filtrare e ascoltare in anteprima i propri file multimediali.

La pagina **Preferiti** e la pagina **Browser dei file** consentono di aggiungere ai **Preferiti** delle cartelle in cui si trovano i propri file multimediali. In tal modo è possibile sfogliare in maniera estremamente rapida questi file.

I riquadri e i controlli disponibili nelle diverse pagine del rack **Media** consentono di sfogliare, filtrare, selezionare e riprodurre in anteprima i contenuti.

Una volta individuato il file multimediale, il VST instrument o il preset che si intende utilizzare e dopo averlo selezionato nell'elenco dei **Risultati**, è possibile inserirlo nel progetto mediante trascinamento, utilizzando le opzioni del menu contestuale, oppure tramite doppio-clic.

LINK CORRELATI

[Il rack Media nell'area destra](#) a pag. 395

[Pagina Risultati](#) a pag. 397

Aggiunta di VST Instrument ai progetti

È possibile utilizzare il rack **Media** per aggiungere dei VST instrument al proprio progetto.

PROCEDIMENTO

1. Nel rack **Media**, fare clic sul riquadro **VST instrument**.
2. Trascinare un VST instrument nell'elenco tracce o nel riquadro di visualizzazione degli eventi.

NOTA

Per sostituire il VST instrument di una traccia instrument, trascinare un VST instrument dal rack **Media** e rilasciarlo nella sezione superiore dell'**Inspector** della traccia instrument. Potrebbe essere necessario aggiornare manualmente il nome della traccia.

LINK CORRELATI

[Caricamento dei preset dei VST instrument](#) a pag. 423

Aggiunta di effetti VST ai progetti

È possibile utilizzare il rack **Media** per aggiungere degli effetti VST al proprio progetto.

PROCEDIMENTO

1. Nel rack **Media**, fare clic sul riquadro **Effetti VST**.
2. Eseguire una delle seguenti operazioni:
 - Trascinare un effetto nell'elenco tracce per creare una traccia canale FX.
 - Per aggiungere l'effetto a una traccia relativa all'audio, trascinare l'effetto dal rack **Media** e rilasciarlo nella sezione **Insert** o **Mandate** dell'**Inspector** della traccia.

- Per aggiungere l'effetto a un canale relativo all'audio, trascinare l'effetto dal rack **Media** e rilasciarlo nella sezione **Insert** o **Mandate** della **MixConsole** nell'area inferiore della **Finestra progetto** o nella finestra **Configurazione dei canali**.
-

LINK CORRELATI

[Caricamento dei preset degli effetti plug-in](#) a pag. 424

Applicazione dei preset delle tracce

É possibile utilizzare il rack **Media** per aggiungere dei preset delle tracce al proprio progetto.

PROCEDIMENTO

1. Nel rack **Media**, fare clic sul riquadro **Preset**.
2. Fare clic su **Preset della traccia**.
3. Fare clic su **Audio**, **VST Instrument**, **MIDI** o **Multi**, a seconda del tipo di traccia.
4. Eseguire una delle seguenti operazioni:
 - Trascinare un preset delle tracce nell'**Inspector** o nell'elenco tracce per il tipo di traccia corrispondente.
 - Trascinare un preset delle tracce sotto l'elenco tracce per aggiungere una nuova traccia con il preset caricato.

NOTA

Per scambiare il preset di una traccia, trascinare il preset desiderato dal rack **Media** e rilasciarlo sulla traccia nell'elenco tracce. Potrebbe essere necessario aggiornare manualmente il nome della traccia.

RISULTATO

Il preset delle tracce viene applicato.

Aggiunta dei preferiti utilizzando la pagina Preferiti

É possibile aggiungere delle cartelle dei preferiti alla pagina **Preferiti**. Questo consente di accedere direttamente ai file multimediali contenuti in specifiche cartelle.

PROCEDIMENTO

1. Nel rack **Media**, fare clic sul riquadro **Preferiti**.
 2. Nella parte superiore-sinistra della pagina, fare clic su **Aggiungi ai preferiti**.
 3. Selezionare la cartella che si intende aggiungere ai **Preferiti**.
 4. Fare clic su **OK**.
-

RISULTATO

- La cartella preferita viene aggiunta al database.
- Nella pagina **Preferiti** viene aggiunto un nuovo riquadro con il nome specificato.
- Nel **Browser dei file**, alla cartella **Preferiti** viene aggiunta una nuova cartella con il nome specificato.

LINK CORRELATI

[Pagina Preferiti](#) a pag. 397

Aggiunta dei preferiti utilizzando la pagina Browser dei file

È possibile aggiungere delle cartelle dei preferiti utilizzando la pagina **Browser dei file**. Questo consente di accedere direttamente ai file multimediali contenuti in specifiche cartelle.

PROCEDIMENTO

1. Nel rack **Media**, fare clic sul riquadro **Browser dei file**.
2. Nel **Browser dei file**, raggiungere la cartella che si intende aggiungere ai preferiti e selezionarla.
3. Eseguire una delle seguenti operazioni:
 - Nella parte superiore-sinistra della pagina, fare clic su **Aggiungi ai preferiti**.
 - Fare clic-destro sulla cartella e, dal menu contestuale, selezionare **Aggiungi ai preferiti**.
4. Nella finestra di dialogo **Imposta il nome** che si apre, inserire un nome per la cartella.
5. Fare clic su **OK**.

RISULTATO

- La cartella preferita viene aggiunta al database.
- Nel **Browser dei file**, alla cartella **Preferiti** viene aggiunta una nuova cartella con il nome specificato.
- Nella pagina **Preferiti** viene aggiunto un nuovo riquadro con il nome specificato.

LINK CORRELATI

[Pagina Browser dei file](#) a pag. 398

Aggiunta di immagini dei VST instrument al rack Media

Le immagini dei VST instrument di altri produttori non vengono caricate per impostazione predefinita. È comunque possibile aggiungerle manualmente al rack **Media**.

PREREQUISITI

È stato aggiunto un VST instrument di un altro produttore come rack o tramite una traccia instrument.

PROCEDIMENTO

1. Aprire il pannello di controllo del VST instrument.
2. Nel pannello di controllo, fare clic su **Aggiungi un'immagine del plug-in VST al rack Media**.

RISULTATO

L'immagine del VST instrument viene visualizzata nel rack **Media**.

LINK CORRELATI

[Pannello di controllo dei VST instrument](#) a pag. 440

Aggiunta di immagini degli effetti VST al rack Media

Le immagini degli effetti VST di altri produttori non vengono caricate per impostazione predefinita. È comunque possibile aggiungerle manualmente al rack **Media**.

PREREQUISITI

È stato aggiunto un effetto VST di un altro produttore.

PROCEDIMENTO

1. Aprire il pannello di controllo dell'effetto VST.
2. Nel pannello di controllo, fare clic su **Aggiungi un'immagine del plug-in VST al rack Media**.

RISULTATO

L'immagine dell'effetto VST viene visualizzata nel rack **Media**.

LINK CORRELATI

- [Aggiungere degli effetti in insert](#) a pag. 298
- [Pannello di controllo degli effetti](#) a pag. 307

Finestra MediaBay

Per aprire **MediaBay** in una finestra separata, eseguire una delle seguenti operazioni:

- Selezionare **Media > MediaBay**.
- Premere **F5**.



MediaBay è suddivisa nelle seguenti sezioni:

1 Browser dei file

Consente di scansionare specifiche cartelle nel proprio sistema di file e di aggiungere dei preferiti.

2 Barra degli strumenti

Contiene una serie di strumenti di lavoro e scorciatoie relative alle impostazioni e alle funzioni di **MediaBay** e consente di scorrere le posizioni dei preferiti precedentemente definite. I preferiti nella finestra di **MediaBay** non vengono scansionati automaticamente.

3 Filtri

Consente di filtrare l'elenco dei **Risultati** utilizzando un filtro logico o un filtro basato su attributi.

4 **Risultati**

Visualizza tutti i tipi di file multimediali supportati. È possibile filtrare l'elenco ed eseguire delle ricerche basate sul testo.

5 **Anteprima**

Consente di riprodurre un'anteprima dei file visualizzati nell'elenco dei **Risultati**.

LINK CORRELATI

[Sezione Browser dei file](#) a pag. 409

[Barra degli strumenti di MediaBay](#) a pag. 407

[Aggiunta dei preferiti](#) a pag. 410

[Scansione delle cartelle](#) a pag. 410

[Sezione Filtri](#) a pag. 420

[Sezione Risultati](#) a pag. 411

[Sezione Anteprima](#) a pag. 416

[Configurazione di MediaBay](#) a pag. 409

Barra degli strumenti di MediaBay

La barra degli strumenti contiene una serie di strumenti di lavoro e scorciatoie relative alle impostazioni e alle funzioni di **MediaBay**.

Navigazione

Indietro



Consente di raggiungere la cartella precedentemente utilizzata.

Avanti



Consente di raggiungere la cartella più recente.

Su



Consente di raggiungere la cartella genitore.

Preferiti

Aggiungi ai preferiti



Consente di aggiungere la cartella selezionata ai preferiti.

Seleziona il preferito che è stato definito

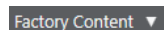

Consente di selezionare un **Preferito** per raggiungere rapidamente i file cercati.

Includi le cartelle e le sottocartelle



Attivare questa opzione per visualizzare il contenuto delle cartelle e delle sottocartelle.

Divisore sinistro

Divisore sinistro

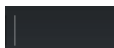

Gli strumenti di lavoro posizionati a sinistra del divisore sono sempre visualizzati.

Ricerca testuale

Cerca

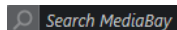

Consente di cercare i file multimediali in base al nome o all'attributo.

Filtri dei tipi di file multimediali

Seleziona i tipi di file multimediali



Consente di selezionare i tipi di file multimediali che sono visualizzati nella pagina **Risultati**.

Filtro di valutazione

Filtro di valutazione

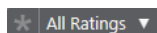

Consente di filtrare i file in base alla rispettiva valutazione.

Reinizializza i filtri dell'elenco dei risultati

Reinizializza i filtri



Consente di reinizializzare i filtri.

Risultati

Aggiorna i risultati



Consente di aggiornare i risultati.

Risultati in ordine casuale



Consente di disporre in ordine casuale gli elementi nella pagina dei **Risultati**.

Contatore degli attributi

Contatore degli attributi



Visualizza il numero di attributi in corso di aggiornamento.

Divisore destro

Divisore destro



Gli strumenti di lavoro posizionati a destra del divisore sono sempre visualizzati.

Impostazioni di MediaBay

Impostazioni di MediaBay



Apri le impostazioni di **MediaBay**.

Controlli dell'area della finestra

Visualizza/Nascondi l'area sinistra



Visualizza/Nasconde l'area sinistra della finestra.

Visualizza/Nascondi l'area inferiore



Visualizza/Nasconde l'area inferiore della finestra.

Visualizza/Nascondi l'area destra



Visualizza/Nasconde l'area destra della finestra.

Configura il layout della finestra



Consente di configurare il layout della finestra.

Configura la barra degli strumenti



Apri un menu a tendina in cui è possibile definire quali elementi della barra degli strumenti sono visibili.

Configurazione di MediaBay

Le diverse sezioni di **MediaBay** possono essere visualizzate e nascoste. In tal modo è possibile ottimizzare lo spazio su schermo e visualizzare solamente le informazioni realmente necessarie.

PROCEDIMENTO

1. Fare clic su **Configura il layout della finestra**.
 2. Attivare/disattivare le caselle di controllo relative alle sezioni che si desidera visualizzare/nascondere.
 3. Fare clic al di fuori del pannello per uscire dalla modalità di configurazione.
-

Sezione Browser dei file

La sezione **Browser dei file** mostra il proprio sistema di file con le seguenti cartelle predefinite: **Preferiti**, **Questo computer**, **VST Sound**, **Contenuti di fabbrica** e **Contenuti utente**.

- Per aprire la sezione **Browser dei file** in **MediaBay**, fare clic su **Configura il layout della finestra** e attivare l'opzione **Browser dei file**.

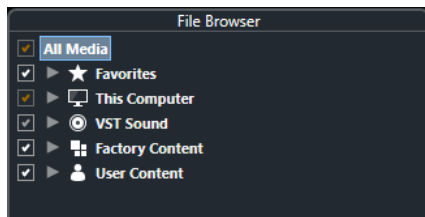

Per visualizzare i file multimediali supportati nella sezione **Risultati di MediaBay**, è necessario scansionare tutte le cartelle che si intende includere nella ricerca.

È possibile anche aggiungere delle cartelle dei preferiti. Tutti i file multimediali contenuti in un **Preferito** vengono automaticamente scansionati.

LINK CORRELATI

[Scansione delle cartelle](#) a pag. 410

[Aggiunta dei preferiti](#) a pag. 410

Scansione delle cartelle

Per includere specifiche cartelle nella ricerca di **MediaBay**, è necessario scansionarle.

PROCEDIMENTO

1. Nella sezione **Browser dei file di MediaBay**, raggiungere la cartella che si intende includere nella scansione.
2. Attivare la casella di controllo relativa alla cartella scelta per avviare la scansione.

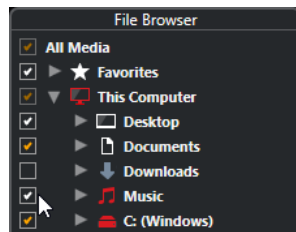

RISULTATO

Tutti i file individuati nella cartella scansionata vengono visualizzati nell'elenco dei **Risultati**. Il risultato della scansione viene salvato in un file database.

Il colore dei segni di spunta aiuta a identificare le cartelle e le sotto cartelle che vengono scansionate:

- Il colore bianco indica che tutte le sotto cartelle sono incluse nella scansione.
- Il colore arancio indica che almeno una sotto cartella è esclusa dalla scansione.

Il colore della cartella indica lo stato della scansione:

- Il colore rosso indica che in una cartella è in corso una scansione.
- Il colore bianco indica che tutte le sotto cartelle sono state scansionate.
- Il colore giallo indica che almeno una sotto cartella non è stata ancora scansionata.

NOTA

Attendere il completamento della scansione da parte di **MediaBay** prima di continuare il lavoro.

Aggiunta dei preferiti

È possibile aggiungere delle cartelle dei preferiti utilizzando la sezione **Browser dei file**.

PROCEDIMENTO

1. Nella sezione **Browser dei file**, raggiungere la cartella che si intende aggiungere come preferito e selezionarla.
 2. Fare clic-destro sulla cartella o sul volume e, dal menu contestuale, selezionare **Aggiungi ai preferiti**.
 3. Nella finestra di dialogo **Imposta il nome** che si apre, inserire un nome per la cartella.
 4. Fare clic su **OK**.
-

RISULTATO

- Nella sezione **Browser dei file** viene aggiunta alla cartella **Preferiti** una nuova cartella con il nome specificato.
- Nella sezione **Preferiti**, il preferito aggiunto è disponibile nel menu a tendina **Seleziona il preferito che è stato definito**.
- Nel rack **Media**, all'interno dell'area destra della **Finestra progetto** nella pagina **Preferiti**, viene aggiunto un nuovo riquadro con il nome specificato.

NOTA

I preferiti nella finestra di **MediaBay** non vengono scansionati automaticamente.

DOPO IL COMPLETAMENTO DI QUESTA OPERAZIONE

Per rimuovere un **Preferito**, selezionarlo nell'albero dei **Preferiti** nella sezione **Browser dei file**, quindi aprire il menu contestuale e selezionare **Rimuovi dai preferiti**.

LINK CORRELATI

[Scansione delle cartelle](#) a pag. 410

Aggiorna viste

Se si modificano delle cartelle già scansionate aggiungendo o rimuovendo dei file quando Cubase è chiuso, è necessario eseguire una nuova scansione delle cartelle corrispondenti. Questo si applica anche se sono stati modificati degli attributi dei contenuti utente utilizzando un altro programma.

Se sono state apportate delle modifiche ai propri contenuti e si desidera che queste modifiche vengano visualizzate in **MediaBay**, è necessario aggiornare la visualizzazione delle cartelle corrispondenti.

- Per aggiornare una cartella, nella sezione **Browser dei file** di **MediaBay** fare clic-destro su una cartella e selezionare **Aggiorna viste**.
- Per visualizzare un nuovo disco, nella sezione **Browser dei file** di **MediaBay** fare clic-destro sul nodo genitore e selezionare **Aggiorna viste**. A questo punto è possibile procedere con la scansione dei file multimediali.
- Per aggiornare lo stato di scansione delle cartelle dopo una modifica del database del volume con un altro programma, fare clic-destro sul database del volume e selezionare **Aggiorna viste**.

Sezione Risultati

L'elenco dei **Risultati** visualizza tutti i file multimediali trovati nella cartella selezionata nel **Browser dei file**.

- Per visualizzare i file multimediali nella sezione **Risultati**, è necessario selezionare una cartella scansionata nella sezione **Browser dei file** di **MediaBay**.

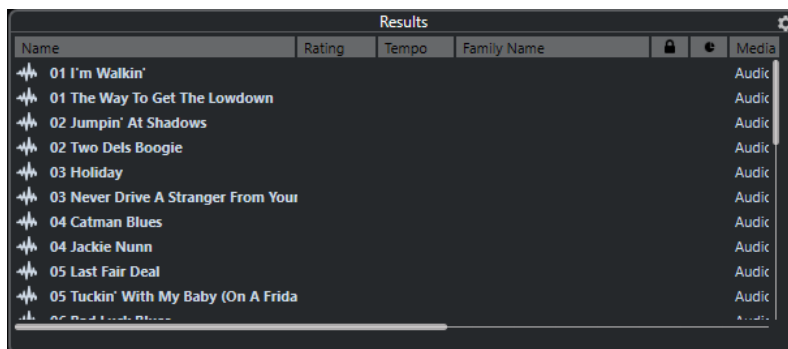

NOTA

È possibile impostare il numero massimo di file visualizzati nell'elenco dei **Risultati** all'interno delle **Impostazioni di MediaBay**.

Configurazione delle colonne nell'elenco dei risultati

Per ciascun tipo o combinazione di file multimediali è possibile specificare quali colonne degli attributi verranno visualizzate nell'elenco dei **Risultati**.

PROCEDIMENTO

1. Nella sezione **Risultati**, selezionare i tipi di file multimediali per i quali si desidera regolare delle impostazioni.
2. Fare clic su **Configura le colonne dell'elenco dei risultati** e attivare o disattivare le opzioni presenti nei sotto menu.

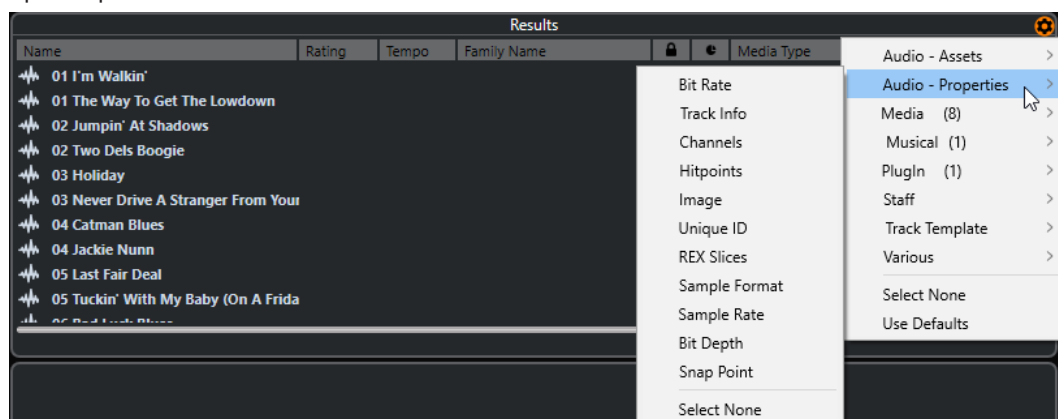

Per escludere una particolare categoria, selezionare **Annulla selezione** nel sotto menu corrispondente.

LINK CORRELATI

[Configurazione di MediaBay](#) a pag. 409

Gestione dei file multimediali nell'elenco dei risultati

- Per spostare o copiare un file dall'elenco dei **Risultati** a un'altra posizione, trascinare il file desiderato in un'altra cartella all'interno della sezione **Browser dei file**.
- Per modificare l'ordine delle colonne nell'elenco dei **Risultati**, fare clic sull'intestazione di una colonna, quindi trascinarla in un'altra posizione.
- Per eliminare un file, cliccarci sopra col tasto destro nell'elenco e selezionare **Elimina**. Il file viene eliminato in maniera permanente dal proprio computer.

IMPORTANTE

Se si elimina un file utilizzando Esplora file/macOS Finder, il file viene ancora visualizzato nell'elenco dei **Risultati**, sebbene non sia più disponibile per il programma. Per porvi rimedio, scansionare nuovamente la cartella corrispondente.

Visualizzazione dell'elenco dei risultati in ordine casuale

È possibile visualizzare l'elenco dei **Risultati** in un ordine casuale.

- Per disporre in ordine casuale l'elenco dei **Risultati**, fare clic su **Risultati in ordine casuale** nella barra degli strumenti di **MediaBay**.

Individuazione della posizione di un file

In Esplora file/macOS Finder è possibile visualizzare la posizione di un file presente nel proprio sistema.

NOTA

Questa funzione non è disponibile per i file che fanno parte di un archivio VST Sound.

PROCEDIMENTO

- Nell'elenco dei **Risultati**, fare clic-destro su un file e selezionare **Mostra in Explorer/ Mostra in Finder**.
-

RISULTATO

Si apre Esplora file/macOS Finder e viene evidenziato il file corrispondente.

Filtraggio in base al tipo di file

L'elenco dei **Risultati** può essere configurato in modo da visualizzare solamente un tipo particolare di file o una combinazione di più tipi.

PROCEDIMENTO

1. Nella barra degli strumenti di **MediaBay**, aprire il selettore **Visualizza i tipi di file multimediali**.

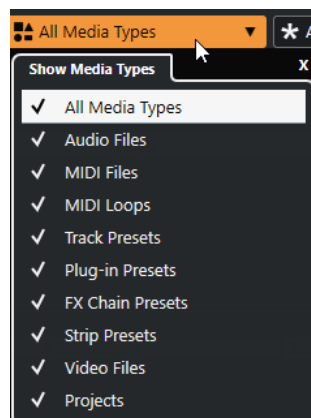

2. Attivare i tipi di file multimediali che si desidera vengano visualizzati nell'elenco dei **Risultati**.
-

RISULTATO

I file vengono filtrati in base al tipo selezionato.

Il selettore di visualizzazione dei tipi di file multimediali

È possibile attivare i tipi di file multimediali che si desidera vengano visualizzati nell'elenco dei **Risultati**.

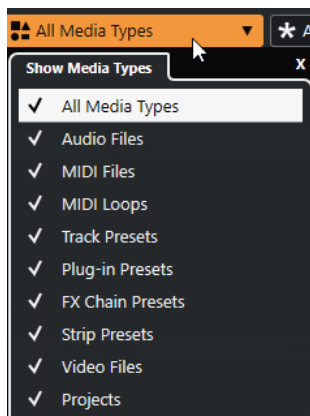

Sono disponibili i seguenti tipi di file:

File audio

Visualizza tutti i file audio. I formati supportati sono .wav, .w64, .aiff, .aifc, .rex, .rx2, .mp3, .mp2, .ogg, .wma (solo Windows).

File MIDI

Visualizza tutti i file MIDI (estensione file .mid).

Loop MIDI

Visualizza tutti i loop MIDI (estensione file .midiloop).

Preset delle tracce

Visualizza tutti i preset per le tracce audio, MIDI e instrument (estensione file .trackpreset). I preset delle tracce sono una combinazione di impostazioni delle tracce, degli effetti e della **MixConsole** che possono essere applicate a nuove tracce di diverso tipo.

Preset dei plug-in

Visualizza tutti i preset VST per i VST instrument e per gli effetti plug-in. Vengono inoltre elencati i preset di equalizzazione salvati nella **MixConsole**. Questi preset contengono tutte le impostazioni dei parametri per un particolare plug-in. I preset possono essere usati per applicare dei suoni alle tracce instrument e degli effetti alle tracce audio.

Preset dei channel strip

Visualizza tutti i preset dei channel strip (estensione file .strippreset). Questi preset contengono le catene di effetti dei channel strip.

Preset delle catene di effetti

Visualizza tutti i preset delle catene di effetti (estensione file .fxchainpreset). Questi preset contengono le catene di effetti in insert.

File video

Visualizza tutti i file video.

Progetti

Visualizza tutti i file di progetto (.cpr).

LINK CORRELATI

- [Preset delle tracce](#) a pag. 134
- [Salvataggio e caricamento dei preset dei channel strip](#) a pag. 282
- [Salvare/Caricare i preset di equalizzazione](#) a pag. 280
- [Salvare/Caricare i preset delle catene di effetti](#) a pag. 277
- [Compatibilità dei file video](#) a pag. 644

Filtraggio in base alla valutazione

Mediante il **Filtro di valutazione** è possibile filtrare i file in base alla rispettiva valutazione.

NOTA

Il **Filtro di valutazione** non è disponibile nel rack **Media** nell'area destra.

PROCEDIMENTO

- Nella sezione **Filtro di valutazione** della barra degli strumenti di **MediaBay**, selezionare un valore dal menu a tendina **Filtro di valutazione**.
-

Esecuzione di una ricerca testuale

Nell'elenco dei **Risultati** è possibile eseguire una ricerca testuale. Se si inserisce del testo nel campo di ricerca testuale della barra degli strumenti di **MediaBay**, vengono visualizzati solamente i file i cui attributi coincidono con il testo inserito.

- Fare clic nel campo e inserire il testo da cercare.
Se si stanno ad esempio cercando tutti i loop audio relativi a dei suoni di batteria, inserire la dicitura «drum» nel campo di ricerca. Il risultato della ricerca conterrà i loop chiamati «Drums 01», «Drumloop», «Snare Drum», ecc. Inoltre, vengono trovati anche i file con la categoria di attributi **Drum&Percussion** oppure qualsiasi altro attributo contenente la parola «drum». È inoltre possibile aggiungere degli apostrofi per trovare delle corrispondenze esatte per le parole inserite e utilizzare gli operatori booleani.

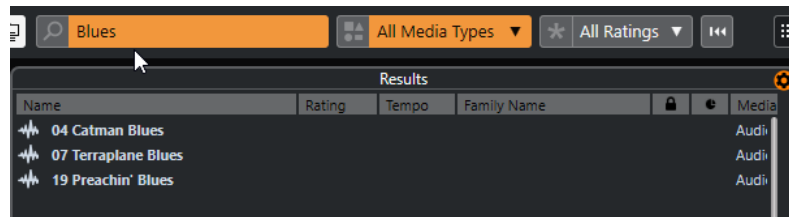

- Per azzerare la ricerca testuale, eliminare il testo o fare clic su **Reinializza i filtri**.

Ricerca testuale mediante gli operatori booleani

È possibile eseguire delle ricerche avanzate utilizzando gli operatori booleani o wildcard.

È possibile utilizzare i seguenti elementi:

And [+]

[a and b]

Quando si inseriscono delle stringhe di testo separate da «and» (o da un segno più), vengono trovati tutti i file che contengono sia a che b.

[And] è l'impostazione predefinita quando non vengono usati gli operatori booleani; si può comunque ad esempio inserire anche l'espressione [a b].

Or [,]

[a or b]

Quando si inseriscono delle stringhe di testo separate dall'espressione «or» (o da una virgola), vengono trovati tutti i file che contengono a o b, oppure entrambi.

Not [-]

[not b]

Quando si inserisce del testo preceduto da «not» (o da un segno meno), vengono trovati tutti i file che non contengono b.

Parentesi [()]

[(a or b) + c]

Tramite le parentesi è possibile raggruppare delle stringhe di testo. In questo esempio, vengono trovati i file che contengono c e uno tra a o b.

Apici [«»]

[«testo di ricerca personalizzato»]

Tramite gli apici è possibile definire delle sequenze di più parole. I file vengono trovati solo se contengono la specifica sequenza di parole inserite.

IMPORTANTE

Quando si cercano dei file i cui nomi contengono un trattino, inserire il testo della ricerca tra virgolette. In caso contrario, il programma considera il trattino come un operatore booleano «non».

NOTA

Questi operatori possono essere utilizzati anche per il filtraggio logico.

Reiniziare l'elenco dei risultati

È possibile reiniziare tutte le impostazioni e i risultati dei filtri.

- Nella barra degli strumenti di **MediaBay**, fare clic su **Reinizia il filtro**.

Sezione Anteprima

Nella sezione **Anteprima** è possibile ascoltare in anteprima i singoli file in modo da decidere quali di questi utilizzare nel proprio progetto.

Gli elementi visibili in questa sezione e le rispettive funzioni dipendono dal tipo di file multimediale utilizzato.

IMPORTANTE

La sezione **Anteprima** non è disponibile per i file video, per i file di progetto e per i preset delle tracce audio.

LINK CORRELATI

[Impostazioni di MediaBay](#) a pag. 428

Anteprima dei file audio

La funzione di **Anteprima** dei file audio consente di ascoltare i file audio prima di utilizzarli nel progetto.

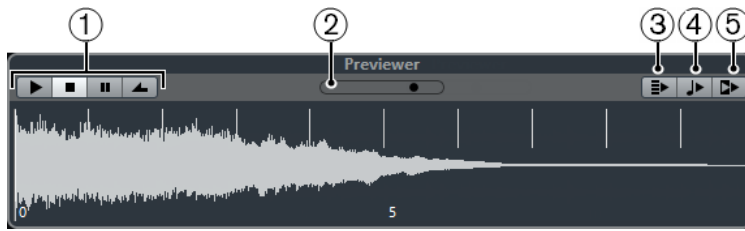

- 1 Controlli di trasporto**
Consentono di avviare, arrestare, mettere in pausa e riprodurre in ciclo l'anteprima.
- 2 Fader del volume dell'anteprima**
Specifica il livello dell'anteprima.
- 3 Riproduci automaticamente l'elemento selezionato nell'elenco dei risultati**
Riproduce automaticamente il file selezionato.
- 4 Allinea i tempi al progetto**
Riproduce il file selezionato in sincrono con il progetto, a partire dalla posizione del cursore di progetto. Si noti che ciò può comportare l'applicazione della funzione di modifica della durata (time stretching) in tempo reale al proprio file audio.

NOTA

Se nel progetto si importa un file audio per il quale nella sezione **Allinea i movimenti al progetto** è attivata l'opzione **Anteprima**, viene attivata automaticamente la **Modalità musicale** per l'evento corrispondente.

- 5 Attendi la riproduzione del progetto**
Sincronizza le funzioni riproduci e arresta della **Barra di trasporto** con i pulsanti riproduci e arresta della sezione **Anteprima**.
Per usare questa opzione nella sua piena funzionalità, impostare il localizzatore sinistro all'inizio di una misura, quindi avviare la riproduzione del progetto utilizzando la **Barra di trasporto**. I loop che si selezionano ora nell'elenco dei **Risultati** vengono avviati insieme al progetto perfettamente sincronizzati.

LINK CORRELATI

[Modalità musicale](#) a pag. 365

Anteprima dei file MIDI

L'**Anteprima** dei file MIDI consente di ascoltare i file MIDI prima di utilizzarli nel progetto.

- Per ascoltare un'anteprima di un file MIDI, caricare un VST instrument e selezionarlo come terminale di output dal menu a tendina **Seleziona uscita MIDI**.



- 1 Controlli di trasporto**
Consentono di avviare e arrestare l'anteprima.
- 2 Fader del volume dell'anteprima**
Specifica il livello dell'anteprima.
- 3 Uscita**

Consente di selezionare il dispositivo di uscita.

4 **Allinea i tempi al progetto**

Riproduce il file selezionato in sincrono con il progetto, a partire dalla posizione del cursore di progetto. Si noti che ciò può comportare l'applicazione della funzione di modifica della durata (time stretching) in tempo reale al proprio file MIDI.

5 **Riproduci automaticamente l'elemento selezionato nell'elenco dei risultati**

Riproduce automaticamente il file selezionato.

LINK CORRELATI

[VST Instrument](#) a pag. 440

Anteprima dei loop MIDI

La funzione **Anteprima** per i loop MIDI consente di ascoltare i loop MIDI prima di utilizzarli nel proprio progetto.

NOTA

I loop MIDI vengono sempre riprodotti sincronizzati con il progetto.



1 **Controlli di trasporto**

Consentono di avviare e arrestare l'anteprima.

2 **Fader del volume dell'anteprima**

Specifica il livello dell'anteprima.

3 **Riproduci automaticamente l'elemento selezionato nell'elenco dei risultati**

Riproduce automaticamente il file selezionato.

4 **Collega la riproduzione alla traccia accordi**

Gli eventi del loop MIDI vengono trasposti in modo da essere riprodotti in contesto con la traccia accordi. Si noti che affinché questa funzione abbia effetto, è necessario che nel progetto sia presente una traccia accordi contenente degli eventi accordo.

Se questa opzione è attivata e si inserisce un loop MIDI nel progetto, la funzione **Segui la traccia accordi** viene automaticamente attivata per la traccia.

LINK CORRELATI

[Utilizzo della funzione Segui la traccia accordi](#) a pag. 572

Anteprima dei preset VST e dei preset delle tracce MIDI e instrument

La funzione **Anteprima** per i preset VST e i preset delle tracce consente di ascoltare i preset prima che vengano utilizzati nel progetto.

- Per ascoltare un'anteprima dei preset delle tracce MIDI o instrument e dei preset VST, è necessario inviare alcune note MIDI al preset suonandole direttamente via MIDI, utilizzando un file MIDI, la modalità **Registratore di sequenza** oppure utilizzando la tastiera del computer.

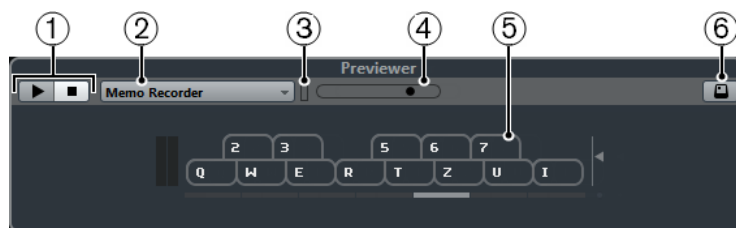

1 Controlli di trasporto

Consentono di avviare e arrestare l'anteprima.

2 Modalità di sequenza per l'anteprima

Consente di caricare un file MIDI a cui applicare il preset selezionato. È anche possibile selezionare la modalità **Registratore di sequenza** che consente di ripetere in maniera continua una determinata sequenza di note in loop.

3 Attività MIDI

Consente di monitorare i MIDI messaggi in entrata.

4 Fader del volume dell'anteprima

Specifica il livello dell'anteprima.

5 Tastiera

La **Tastiera** può essere visualizzata in modalità tastiera del computer (QWERTY) o in modalità tastiera di pianoforte.

6 Inserimento tramite la tastiera del computer

Consente di utilizzare la tastiera del computer per ascoltare i preset in anteprima.

LINK CORRELATI

[Anteprima dei preset utilizzando la modalità Registratore di sequenza](#) a pag. 420

[Tastiera su schermo](#) a pag. 192

Anteprima dei preset suonando direttamente delle note MIDI

L'ingresso MIDI è sempre attivo. Ciò significa che, quando una tastiera MIDI è collegata al proprio computer e correttamente configurata, è possibile suonare direttamente delle note per attivare l'anteprima del preset selezionato.

Anteprima dei preset utilizzando un file MIDI

PROCEDIMENTO

1. Nel menu a tendina **Modalità di sequenza per l'anteprima**, selezionare **Carica file MIDI**.
 2. Nella finestra di selezione file che si apre, selezionare un file MIDI e fare clic su **Apri**. Il nome del file MIDI viene visualizzato nel menu a tendina.
 3. Fare clic su **Riproduci** a sinistra del menu a tendina.
-

RISULTATO

Le note ricevute dal file MIDI vengono riprodotte con applicate le impostazioni del preset delle tracce.

NOTA

I file MIDI usati di recente vengono mantenuti nel menu, in modo da potervi accedere in maniera estremamente rapida. Per rimuovere una voce da questo elenco, sceglierla dal menu e selezionare **Rimuovi file MIDI**.

Anteprima dei preset utilizzando la modalità Registratore di sequenza

La modalità **Registratore di sequenza** consente di ripetere in maniera continua una determinata sequenza di note in loop.

NOTA

Non è possibile usare la modalità **Registratore di sequenza** quando si esegue l'anteprima dei preset mediante l'utilizzo di un file MIDI.

PROCEDIMENTO

1. Nel menu a tendina **Modalità di sequenza per l'anteprima**, selezionare **Registratore di sequenza**.
 2. Attivare il comando **Riproduci**.
 3. Suonare alcune note sulla tastiera MIDI o sulla tastiera del computer.
-

RISULTATO

Le note vengono riprodotte con il preset selezionato nella sezione **Risultati**.

Se si interrompe la riproduzione delle note e si attende per 2 secondi, la sequenza di note suonata fino a quel momento viene riprodotta in un loop continuo.

Per utilizzare un'altra sequenza, iniziare ancora a inserire delle nuove note.

Anteprima dei preset utilizzando la tastiera del computer

NOTA

Se si attiva l'opzione **Inserimento tramite la tastiera del computer**, la tastiera del computer viene utilizzata in forma esclusiva per la sezione **Anteprima**. È comunque possibile utilizzare ancora i seguenti comandi da tastiera: **Ctrl/Cmd-S** (Salva), **Num *** (Avvia/Arresta la registrazione), **Barra spaziatrice** (Avvia/Arresta la riproduzione), **Num 1** (Salta al localizzatore sinistro), **Canc** o **Backspace**, **Num /** (Ciclo attivato/disattivato) e **F2** (Visualizza/Nascondi la barra di trasporto).

PROCEDIMENTO

1. Attivare l'opzione **Inserimento tramite la tastiera del computer**.
 2. Suonare alcune note utilizzando la tastiera del computer.
-

Sezione Filtri

MediaBay consente di affinare le ricerche dei file.

Attributi dei file multimediali

Per 'attributi dei file multimediali' si intendono degli insiemi di metadati contenenti informazioni aggiuntive sui file.

I diversi tipi di file multimediali possiedono attributi differenti. Ad esempio, i file audio in formato `.wav` presentano attributi come name, length, size, sample rate, content set, ecc. mentre i file `.mp3` dispongono di attributi aggiuntivi quali artist o genre.

Filtro basato su attributi

L'assegnazione di valori degli attributi ai propri file multimediali ne semplifica la gestione e l'organizzazione. Il filtro **Attributi** consente di visualizzare e modificare alcuni degli attributi standard rilevati nei propri file multimediali.

La sezione **Filtri** visualizza tutti i valori che sono stati specificati per le categorie degli attributi visualizzate. Selezionando uno di questi valori, vengono filtrati i risultati in modo da visualizzare solamente i file ai quali tali valori sono assegnati.

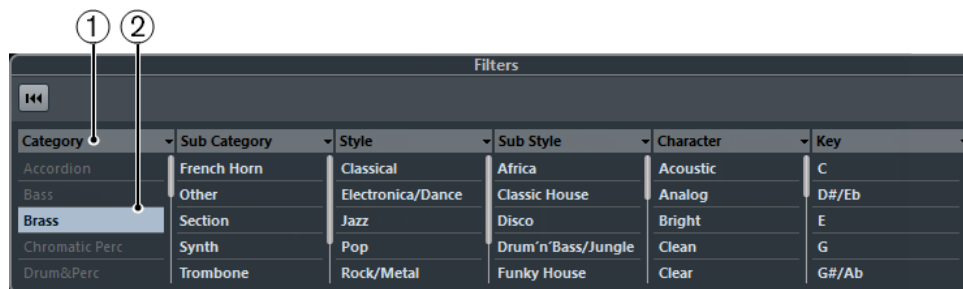

1 Titoli delle colonne degli attributi

Consentono di selezionare diverse categorie di attributi. Se le colonne sono sufficientemente ampie, il numero di file che soddisfano questi criteri viene visualizzato a destra del rispettivo valore.

2 Valori degli attributi

Visualizza i valori degli attributi e il numero di occorrenze di un determinato valore tra i propri file multimediali.

NOTA

- Alcuni attributi sono collegati direttamente tra di loro. Ad esempio, per i valori di ciascuna categoria sono disponibili determinate sotto-categorie. Se si modifica il valore in una di queste colonne degli attributi vengono di conseguenza visualizzati valori diversi nelle altre colonne.
- Ciascuna colonna degli attributi visualizza solamente i valori trovati.

Applicazione di un filtro basato su attributi

Grazie al filtro basato su **Attributi** è possibile trovare rapidamente dei file multimediali etichettati che presentano determinati attributi.

- Per applicare un filtro basato su **Attributi**, selezionare un valore di un attributo. L'elenco dei **Risultati** viene filtrato di conseguenza. Per restringere ulteriormente i risultati, applicare altri filtri.
- Per trovare i file che corrispondono a uno o all'altro attributo, fare **Ctrl/Cmd**-clic su diversi valori nella stessa colonna.
- Per modificare i valori degli attributi visualizzati per una colonna, fare clic sul riquadro della colonna desiderata e selezionare un altro attributo.

NOTA

Gli attributi di tipo Character formano sempre una condizione AND.

Esecuzione di una ricerca in un menu contestuale

È possibile cercare altri file che presentano lo stesso attributo del file selezionato. In questo modo possono essere trovati tutti i file che hanno un valore in comune, ad esempio tutti i file che sono stati creati in un determinato giorno.

- Nell'elenco dei **Risultati** o nell'**Inspector degli attributi**, fare clic-destro su un file e selezionare il valore dell'attributo che si desidera cercare dal sotto menu **Cerca**.

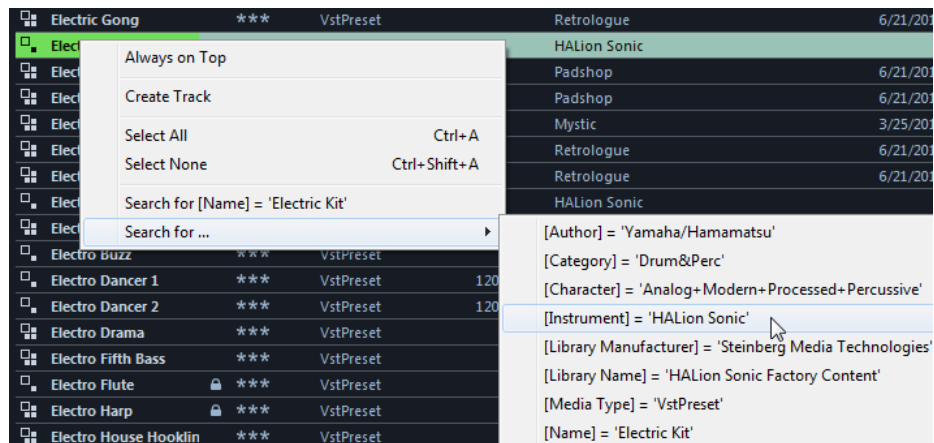

- Per reiniziare il filtro, fare clic su **Indietro**.

Reinizializzazione dei filtri

PROCEDIMENTO

- Per reiniziare il filtro, fare clic su **Reinizia il filtro** in cima alla sezione dei **Filtri**.

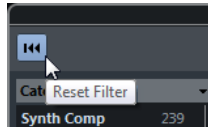

Viene in tal modo azzerato anche l'elenco dei **Risultati**.

Lavorare con MediaBay

Quando si lavora con un numero elevato di file musicali, **MediaBay** consente di trovare e organizzare in maniera rapida ed efficace i propri contenuti. Dopo la scansione delle cartelle, tutti i file multimediali dei formati supportati che sono stati trovati vengono elencati nella sezione **Risultati**.

È possibile definire dei **Preferiti**, cioè delle cartelle o posizioni sul proprio sistema che contengono i file multimediali. In genere, i file all'interno di un computer vengono organizzati in una maniera specifica. Si potrebbero avere cartelle riservate ai contenuti audio, cartelle per effetti speciali, cartelle per combinazioni di suoni che creano i rumori d'ambiente necessari per una determinata take, ecc. Tutte queste cartelle possono essere definite come **Preferiti** in **MediaBay**, consentendo così di ridurre il numero di file disponibili nell'elenco dei **Risultati** in relazione al contesto.

Mediante l'utilizzo delle opzioni di ricerca e filtro è possibile restringere l'elenco dei risultati.

I file possono essere inseriti nel progetto mediante trascinamento, doppio-clic, oppure utilizzando le opzioni disponibili nel menu contestuale.

Utilizzo dei file multimediali

La finestra **MediaBay** e il rack **Media** nell'area destra della **Finestra progetto** offrono svariate possibilità per la ricerca di specifici file, loop, campioni, preset e pattern da utilizzare nel proprio progetto.

Una volta trovati i file multimediali cercati, è possibile caricarli nel proprio progetto.

Caricamento di loop e campioni

PROCEDIMENTO

1. Eseguire una delle seguenti operazioni:
 - In **MediaBay**, aprire il selettore dei tipi di file multimediali, fare clic su **File MIDI**, **File audio** o **Loop MIDI** e selezionare un file.
 - Nel rack **Media** nell'area destra, fare clic sul riquadro **Loop e campioni**, quindi fare clic sui riquadri successivi fino a quando è possibile selezionare i file multimediali desiderati nell'elenco dei **Risultati**.
 2. Eseguire una delle seguenti operazioni:
 - Fare doppio-clic su un file per creare una nuova traccia instrument o audio con il file caricato.
 - Trascinare il file in una traccia nel riquadro di visualizzazione degli eventi.
-

RISULTATO

Il file multimediale viene inserito nella nuova traccia o alla posizione di inserimento.

LINK CORRELATI

[Il selettore di visualizzazione dei tipi di file multimediali](#) a pag. 414

Caricamento dei preset delle tracce

PROCEDIMENTO

1. Eseguire una delle seguenti operazioni:
 - In **MediaBay**, aprire il selettore dei tipi di file multimediali, fare clic su **Preset della traccia** e selezionare un preset.
 - Nel rack **Media** nell'area destra, fare clic su **Preset > Preset delle tracce**, quindi fare clic sui riquadri successivi fino a quando è possibile selezionare il preset desiderato dall'elenco **Risultati**.
 2. Eseguire una delle seguenti operazioni:
 - Fare doppio-clic sul preset scelto per creare una nuova traccia con il preset caricato.
 - Trascinare il preset in una traccia per applicarlo a quella traccia.
-

RISULTATO

Il preset viene applicato alla traccia e vengono caricate tutte le relative impostazioni.

LINK CORRELATI

[Il selettore di visualizzazione dei tipi di file multimediali](#) a pag. 414

Caricamento dei preset dei VST instrument

PROCEDIMENTO

1. Eseguire una delle seguenti operazioni:
 - In **MediaBay**, aprire il selettore dei tipi di file multimediali, fare clic su **Preset dei plug-in** e selezionare un preset per un plug-in.
 - Nel rack **Media** nell'area destra, fare clic sul riquadro **VST instrument**, quindi fare clic sui riquadri successivi fino a quando è possibile selezionare il preset desiderato dall'elenco dei **Risultati**.
2. Eseguire una delle seguenti operazioni:

- Fare doppio-clic sul preset scelto per creare una nuova traccia instrument con il preset caricato.
 - Trascinare il preset nell'elenco tracce per creare una nuova traccia instrument con il preset caricato.
 - Trascinare il preset nel riquadro di visualizzazione degli eventi per creare una nuova traccia instrument con il preset caricato.
 - Trascinare il preset su una traccia instrument per applicarlo a quella traccia.
-

RISULTATO

Il VST instrument viene caricato nella traccia instrument e viene applicato il preset.

LINK CORRELATI

[Aggiunta di VST Instrument ai progetti](#) a pag. 403

[Il selettore di visualizzazione dei tipi di file multimediali](#) a pag. 414

Caricamento dei preset degli effetti plug-in

PROCEDIMENTO

1. Eseguire una delle seguenti operazioni:
 - In **MediaBay**, aprire il selettore relativo ai tipi di file multimediali, fare clic su **Preset dei plug-in** e selezionare un preset.
 - Nel rack **Media** nell'area destra, fare clic su **Preset > Preset degli effetti VST**, quindi fare clic sui riquadri successivi fino a quando è possibile selezionare il preset desiderato dall'elenco **Risultati**.
 2. Eseguire una delle seguenti operazioni:
 - Trascinare il preset di un plug-in in una traccia audio o nella relativa sezione **Insert** dell'**Inspector**.
 - Trascinare il preset di un plug-in in un'area vuota dell'elenco tracce.
-

RISULTATO

Se il preset è stato trascinato in una traccia audio, i primi slot di insert liberi vengono riempiti con il plug-in corrispondente. Se non sono più disponibili degli slot liberi, viene visualizzato un messaggio di avviso.

Se il preset è stato trascinato in un'area libera dell'elenco tracce, viene creata una nuova traccia canale FX e vengono riempiti i primi slot di insert di questa nuova traccia.

LINK CORRELATI

[Il selettore di visualizzazione dei tipi di file multimediali](#) a pag. 414

[Aggiunta di effetti VST ai progetti](#) a pag. 403

Caricamento dei preset delle catene di effetti

PROCEDIMENTO

1. Eseguire una delle seguenti operazioni:
 - In **MediaBay**, aprire il selettore dei tipi di file multimediali, fare clic su **Preset della catena degli effetti** e selezionare un preset.
 - Nel rack **Media** nell'area destra, fare clic su **Preset > Preset della catena degli effetti**, quindi fare clic sui riquadri successivi fino a quando è possibile selezionare il preset desiderato dall'elenco **Risultati**.

2. Nella **Finestra progetto**, selezionare una traccia audio.
 3. Trascinare il preset da **MediaBay** o dal rack **Media** e rilasciarlo nella sezione **Insert** dell'**Inspector** (la sezione Strip deve essere aperta).
-

RISULTATO

Il **preset della catena degli effetti** viene applicato alla traccia e vengono caricate tutte le relative impostazioni. Tutti gli insert che sono stati precedentemente caricati vengono sovrascritti.

LINK CORRELATI

[Il selettore di visualizzazione dei tipi di file multimediali](#) a pag. 414

Caricamento dei preset dello strip

PROCEDIMENTO

1. Eseguire una delle seguenti operazioni:
 - In **MediaBay**, aprire il selettore dei tipi di file multimediali, fare clic su **Preset dei moduli channel strip** e selezionare un preset.
 - Nel rack **Media** nell'area destra, fare clic su **Preset > Preset dei moduli channel strip**, quindi fare clic sui riquadri successivi fino a quando è possibile selezionare il preset desiderato dall'elenco **Risultati**.
 2. Nella **Finestra progetto**, selezionare una traccia audio.
 3. Trascinare il preset da **MediaBay** o dal rack **Media** e rilasciarlo nella sezione **Strip** dell'**Inspector** (la sezione Strip deve essere aperta).
-

RISULTATO

Il preset dello strip viene applicato alla traccia e vengono caricate tutte le relative impostazioni.

LINK CORRELATI

[Il selettore di visualizzazione dei tipi di file multimediali](#) a pag. 414
[Salvataggio e caricamento dei preset dei channel strip](#) a pag. 282

Lavorare con i database del volume

Cubase salva tutte le informazioni relative ai file multimediali usati in **MediaBay**, come ad esempio percorsi e attributi, all'interno di un file di database locale sul proprio computer. Tuttavia, in alcuni casi, potrebbe essere necessario mantenere e gestire questo tipo di meta dati su di un disco esterno.

Ad esempio, un sound editor potrebbe dover lavorare sia a casa che in uno studio, su due diversi computer. Per questa ragione gli effetti sonori vengono archiviati su un supporto di archiviazione esterno. Per poter collegare la periferica esterna e navigare tra i suoi contenuti direttamente in **MediaBay** senza dover scansionare l'unità, è necessario creare un database del volume per l'unità stessa.

I database del volume possono essere creati per i dischi del proprio computer o per dei supporti di archiviazione esterni. Questi database contengono lo stesso tipo di informazioni relative ai file multimediali presenti su quei dischi, esattamente come avviene nel database regolare di **MediaBay**.

NOTA

Al lancio di Cubase, tutti i database del volume vengono automaticamente caricati. I database del volume che sono resi disponibili mentre il programma è in funzione devono essere montati manualmente.

Riscansionamento dei database del volume

Se sono stati modificati dei dati sulla propria unità esterna o su un sistema differente, è necessario scansionare nuovamente **MediaBay**.

LINK CORRELATI

[Aggiorna viste](#) a pag. 411

Creazione dei database del volume

PROCEDIMENTO

- Nella sezione **Browser dei file**, fare clic-destro sul supporto di archiviazione esterno, sul disco o sulla partizione del proprio computer per cui si intende creare un database, quindi selezionare **Crea database del volume**.

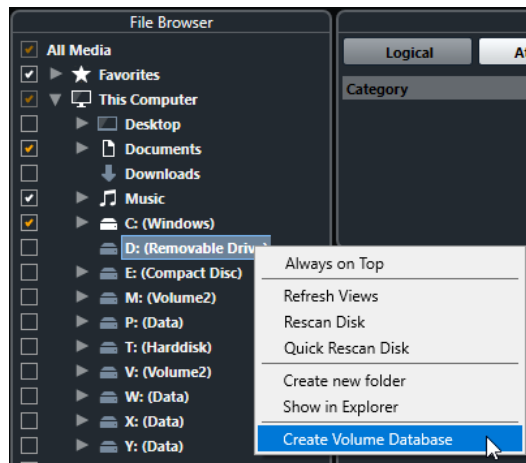

IMPORTANTE

Per eseguire questa operazione è necessario selezionare il livello delle cartelle più in cima. Non è possibile creare un file database per una cartella di livello inferiore.

NOTA

Se si crea un database del volume su un disco di rete, possono accedervi più utenti. Questo potrebbe tuttavia creare dei conflitti di scrittura, per il fatto che un solo utente alla volta può scrivere sul database.

RISULTATO

Le informazioni relative ai file per questo disco vengono scritte in un nuovo file database. I database del volume sono indicati dal simbolo  a sinistra del nome del disco.

NOTA

Se il disco contiene una quantità elevata di dati, questo processo potrebbe richiedere parecchio tempo.

I database del volume vengono montati automaticamente al lancio di Cubase. Questi vengono mostrati nella sezione **Browser dei file** e i relativi dati possono essere visualizzati e modificati nell'elenco dei **Risultati**.

LINK CORRELATI

[Database del volume bloccati sui dischi di rete](#) a pag. 427

Database del volume bloccati sui dischi di rete

È possibile sbloccare i database del volume sui dischi di rete. Questa operazione può rendersi necessaria se il sistema di un altro utente che ha anch'esso utilizzato il database del volume sul disco di rete ha subito un arresto anomalo o non è stato scollegato correttamente. In tal caso, Cubase crea un file in una cartella nascosta che indica che il database è ancora in uso.

Se ciò si verifica, compare un messaggio di avviso all'avvio del programma. L'avviso mostra il nome dell'utente o del sistema.

Eeguire una delle seguenti operazioni:

- Chiedere agli altri utenti di riavviare Cubase, in modo da rilasciare automaticamente il blocco.
- Se non è possibile contattare l'altro utente e non si ha necessità di accedere al database, fare clic su **Ignore Database**.
- Se non è possibile contattare l'altro utente e si desidera utilizzare il database, fare clic su **Force unlock** per rimuovere il blocco.

Rimozione dei database del volume

Se è stata effettuata una sessione di lavoro su un altro computer utilizzando un disco esterno, quando si torna sul proprio computer e si ricollega tale disco come parte della propria configurazione di sistema non è più necessario avere un database del volume separato per quella specifica periferica. Tutti i dati presenti su questo disco possono essere inclusi nuovamente nel file database locale, eliminando i file extra.

PROCEDIMENTO

- Nella sezione **Browser dei file**, fare clic-destro sul database del volume desiderato e selezionare **Rimuovi database del volume**.

RISULTATO

I meta dati vengono integrati nel file database locale di **MediaBay** e il database del volume viene eliminato.

NOTA

Se il disco contiene una quantità elevata di dati, questo processo potrebbe richiedere parecchio tempo.

Montaggio e smontaggio dei database del volume

I database del volume che vengono resi disponibili mentre Cubase è in funzione devono essere montati manualmente.

- Per montare manualmente un database del volume, fare clic-destro sul supporto di archiviazione esterno o sul disco o partizione del proprio computer che si intende montare e selezionare **Monta il database del volume**.
- Per smontare un database del volume, cliccarci sopra col tasto destro e selezionare **Smonta il database del volume**.

Impostazioni di MediaBay

- Per aprire un pannello contenente una serie di impostazioni per **Mediabay**, fare clic su **Impostazioni di MediaBay**.

Sono disponibili le seguenti opzioni:

Nascondi le cartelle non scansionate

Nasconde tutte le cartelle che non vengono scansionate. In tal modo, l'albero di visualizzazione nella sezione **Browser dei file** rimane più ordinato.

Visualizza solamente la cartella selezionata

Visualizza solamente la cartella selezionata e le relative sottocartelle.

Scansiona le cartelle solamente quando MediaBay è aperta

Esegue una scansione delle cartelle per la ricerca dei file multimediali solamente quando è aperta la finestra di **MediaBay**.

Se è disattivata, le cartelle vengono scansionate in background, anche quando la finestra **MediaBay** è chiusa. Tuttavia, Cubase non scansiona mai le cartelle quando è in corso la riproduzione o la registrazione.

Numero massimo di elementi nell'elenco dei risultati

Consente di specificare il numero massimo di file che vengono visualizzati nell'elenco dei **Risultati**. Questo consente di evitare di trovarsi con elenchi di file troppo lunghi e ingestibili.

NOTA

MediaBay non visualizza alcun messaggio di allerta nel caso in cui dovesse essere raggiunto il numero massimo di file. Potrebbero verificarsi situazioni in cui un determinato file risulta impossibile da trovare, proprio per il fatto che è stato raggiunto il numero massimo di file consentiti.

Visualizza le estensioni dei file nell'elenco dei risultati

Consente di visualizzare le estensioni dei file nell'elenco dei **Risultati**.

Scansiona i tipi di file sconosciuti

Quando si esegue la ricerca dei file, **MediaBay** ignora i file che presentano un'estensione sconosciuta. Se questa opzione è attivata, **MediaBay** tenta di aprire e scansionare tutti i file presenti nella posizione di ricerca e ignora i file che non possono essere riconosciuti.

Automazione

In estrema sintesi, con il termine automazione si intende la registrazione di una serie di valori per un particolare parametro della **MixConsole** o di un effetto. Quando viene creato il mix finale, Cubase è in grado di regolare automaticamente il controllo per quel particolare parametro.

Registrare le azioni eseguite

Se si sta attualmente lavorando a un progetto importante, per non rischiare di modificare o perdere delle impostazioni rilevanti si consiglia per il momento di non sperimentare troppo con l'automazione, almeno fino a quando non se ne è compreso appieno il funzionamento. In questo caso, per approfondire senza alcun rischio questo argomento si può procedere con la creazione di un nuovo progetto per l'esempio che segue. Non è necessario che il progetto contenga degli eventi audio, ma solo qualche traccia audio.

PROCEDIMENTO

1. Nella barra degli strumenti della **Finestra progetto**, fare clic su **W** per attivare la scrittura per tutte le tracce.
2. Avviare la riproduzione e regolare alcuni fader del volume e/o altre impostazioni relative ai parametri nella **MixConsole**.
Al termine, fermare la riproduzione e tornare alla posizione alla quale è stata avviata.
3. Fare clic su **W** per disattivare la modalità scrittura e fare clic su **R** per attivare la lettura per tutte le tracce.
4. Avviare la riproduzione e osservare la finestra della **MixConsole**.
Vengono riprodotte esattamente tutte le azioni eseguite nella fase di riproduzione precedente.
5. Selezionare **Progetto > Mostra tutta l'automazione utilizzata** per visualizzare tutti gli eventi di automazione registrati.
6. Per ripetere tutto da zero, fare nuovamente clic su **W** e avviare la registrazione dalla medesima posizione.

NOTA

È possibile tenere attivati entrambi i pulsanti **W** e **R** contemporaneamente, ad esempio per visualizzare e ascoltare le azioni della **MixConsole** che sono state registrate per un canale, mentre si registrano dei movimenti dei fader per un altro canale.

Curve di automazione

All'interno di un progetto di Cubase, le modifiche del valore di un parametro lungo un arco temporale si riflettono sotto forma di curve nelle tracce di automazione.

Sono disponibili diversi tipi di curve di automazione:

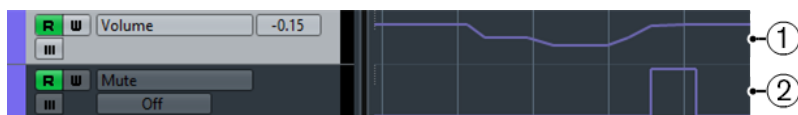

1 Curve a rampa

Le curve a rampa vengono create per tutti i parametri che generano valori multipli continui, come ad esempio i movimenti di fader o encoder.

2 Curve a salto

Le curve a salto vengono create per i parametri di tipo attivato/disattivato come ad esempio il mute.

Linea di valore statico

Quando si apre per la prima volta una traccia di automazione, questa non contiene alcun evento di automazione. Ciò è indicato nel riquadro di visualizzazione degli eventi sotto forma di una linea punteggiata orizzontale, la cosiddetta linea di valore statico. Questa linea rappresenta l'impostazione corrente del parametro considerato.

Se sono stati aggiunti manualmente degli eventi di automazione o è stata scritta dell'automazione per il parametro corrispondente e poi è stata disattivata la lettura dei dati di automazione, nel riquadro di visualizzazione degli eventi la curva di automazione è inattiva e al suo posto viene utilizzata la linea di valore statico.

Finché la modalità **Lettura** è abilitata, viene utilizzata la curva di automazione.

Scrittura/Lettura dell'automazione

È possibile abilitare all'automazione le tracce e i canali della **MixConsole** attivando i relativi pulsanti **W** (scrittura) e **R** (lettura).

- Se si attiva il tasto **W** per un canale, praticamente tutti i parametri della **MixConsole** che vengono regolati nel corso della riproduzione su quel canale specifico vengono registrati come eventi di automazione.
- Se è attivato il tasto **R** per un canale, tutte le azioni della **MixConsole** che sono state registrate per quel canale vengono eseguite in fase di riproduzione.

I pulsanti **R** e **W** per una traccia nell'elenco tracce corrispondono ai pulsanti **R** e **W** della **MixConsole**.

NOTA

Il pulsante **R** viene attivato automaticamente quando si abilita il pulsante **W**. Ciò consente a Cubase di leggere in qualsiasi momento i dati di automazione esistenti. È possibile disattivare separatamente il pulsante **W** se si desidera solamente leggere i dati esistenti.

Nella barra degli strumenti della **Finestra progetto** e della **MixConsole** si trovano anche i pulsanti indicatori di lettura/scrittura globali **Attiva/Disattiva la lettura/scrittura per tutte le tracce**. Questi pulsanti sono illuminati fino a quando si ha anche un solo pulsante **R** o **W** abilitato in qualsiasi canale/traccia all'interno del progetto. Inoltre, è possibile cliccarci sopra per attivare o disattivare le funzioni **R/W** di tutte le tracce contemporaneamente.

Dati delle parti MIDI e automazione delle tracce

I dati dei controller MIDI possono essere inseriti o registrati come dati di automazione su una traccia di automazione o come dati in una parte MIDI.

- Se per una traccia è abilitata l'opzione **Lettura dell'automazione**, i dati dei controller vengono scritti come dati di automazione su una traccia di automazione nella **Finestra progetto**.
- Se il pulsante **Lettura dell'automazione** è disabilitato, i dati dei controller vengono scritti nella parte MIDI e possono essere visualizzati e modificati ad esempio nell'**Editor dei tasti**.

Tuttavia, è possibile far coesistere entrambi i tipi di dati dei controller per una parte MIDI nel caso in cui siano state registrate le parti dei controller in un passaggio, e i dati di automazione durante un altro passaggio. In tal caso, questi tipi di dati in conflitto tra loro vengono combinati nel corso della riproduzione, come illustrato di seguito:

- L'automazione della parte inizia solamente quando viene raggiunto il primo evento controller all'interno della parte. Alla fine della parte, l'ultimo valore del controller viene mantenuto finché non si raggiunge un punto di interruzione dell'automazione nella traccia di automazione.

Scrittura dei dati di automazione

Le curve di automazione possono essere create manualmente o automaticamente.

- La scrittura manuale rende più semplice modificare rapidamente i valori dei parametri in punti specifici senza dover attivare la riproduzione.
- La scrittura automatica consente di lavorare quasi come se si stesse utilizzando un mixer reale.

Con entrambi i metodi, tutti i dati di automazione applicati si riflettono sia nella **MixConsole** (ad esempio si muove un fader), che nella curva della traccia di automazione corrispondente.

LINK CORRELATI

[Scrittura manuale dei dati di automazione](#) a pag. 432

Scrittura automatica dei dati di automazione

Qualsiasi azione eseguita viene automaticamente registrata sulle tracce di automazione; queste tracce possono quindi essere successivamente aperte per essere visualizzate o modificate.

PROCEDIMENTO

1. Nell'elenco tracce, fare clic su **Visualizza/Nascondi automazione** per una traccia per aprire la relativa traccia di automazione.

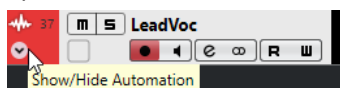

2. Fare clic su **W** per abilitare la scrittura dei dati di automazione su quella traccia.
3. Avviare la riproduzione.
4. Regolare i parametri nella **MixConsole**, nella finestra **Configurazione dei canali** o nel pannello di controllo dell'effetto.

Le impostazioni dei valori vengono registrate e visualizzate come una curva nelle tracce di automazione. Quando dei dati di automazione sono in fase di scrittura, il colore della traccia di automazione cambia e l'indicatore delta nella traccia visualizza il valore del quale le nuove impostazioni del parametro deviano dal valore precedentemente automatizzato.

5. Arrestare la riproduzione e tornare alla posizione nella quale è stata avviata.
 6. Fare clic su **W** per disabilitare la scrittura dei dati di automazione.
 7. Avviare la riproduzione.
-

RISULTATO

Tutte le azioni che sono state registrate vengono riprodotte in maniera esattamente uguale. Quando si trascina un plug-in in un altro slot di insert sullo stesso canale, tutti i dati di automazione esistenti si spostano insieme al plug-in. Quando invece si trascina il plug-in in un altro slot di insert su un canale diverso, tutti i dati di automazione esistenti non vengono trasferiti nel nuovo canale.

Scrittura manuale dei dati di automazione

Gli eventi di automazione possono anche essere aggiunti manualmente, disegnando delle curve di automazione su una traccia di automazione.

PROCEDIMENTO

1. Nell'elenco tracce, fare clic su **Visualizza/Nascondi automazione** per una traccia per aprire la relativa traccia di automazione.

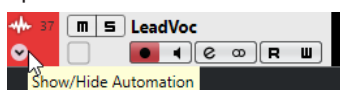

2. Fare clic sul nome del parametro di automazione e selezionare il parametro dal menu a tendina.
3. Selezionare lo strumento **Disegna**.
4. Fare clic sulla linea di valore statico.
Viene aggiunto automaticamente un evento di automazione, la modalità Lettura si attiva di conseguenza e la linea di valore statico diventa una curva di automazione colorata.
5. Fare clic e tenere premuto per disegnare una curva mediante l'aggiunta di più eventi di automazione.
Al rilascio del pulsante del mouse, il numero degli eventi di automazione si riduce.

NOTA

Per regolare la riduzione degli eventi, aprire il **Pannello dell'automazione**, aprire la pagina **Impostazioni** e inserire un valore per il parametro **Livello di riduzione**.

6. Avviare la riproduzione.
-

RISULTATO

Il parametro automatizzato cambia con la curva di automazione e il fader corrispondente nella **MixConsole** si sposta di conseguenza.

DOPO IL COMPLETAMENTO DI QUESTA OPERAZIONE

Se il risultato non è soddisfacente, ripetere l'operazione. Se si disegna sopra degli eventi esistenti, si crea una nuova curva.

Strumenti per disegnare i dati di automazione

Oltre allo strumento **Disegna**, per disegnare gli eventi di automazione è possibile utilizzare lo strumento **Selezione oggetto** e lo strumento **Linea**. Se si fa clic con uno di questi strumenti nella traccia di automazione, viene automaticamente attivato il parametro **R**.

- **Selezione oggetto**
Se si fa clic su una curva di automazione con lo strumento **Selezione oggetto**, viene aggiunto automaticamente un evento di automazione. Tenendo premuto **Alt** è possibile tracciare più eventi di automazione.

NOTA

Gli eventi che vengono introdotti tra più eventi esistenti, che non si discostano dalla curva esistente, vengono rimossi al rilascio del pulsante del mouse.

Per attivare lo strumento **Linea** in un'altra delle modalità disponibili, fare clic sullo strumento **Linea** quindi fare nuovamente clic per aprire un menu a tendina dove è possibile selezionare la modalità strumento **Linea**.

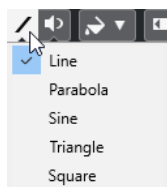

Sono disponibili le seguenti modalità per lo strumento **Linea**:

Retta

Se si fa clic su una traccia di automazione e si esegue un trascinamento con lo strumento **Linea** in modalità **Retta** vengono creati degli eventi di automazione lungo una linea retta. Si tratta di un metodo estremamente rapido per creare ad esempio delle dissolvenze lineari.

Parabolica

Se si fa clic e trascinamento sulla traccia di automazione con lo strumento **Linea** in modalità **Parabolica** è possibile creare curve e dissolvenze più naturali.

NOTA

Il risultato che si ottiene dipende dalla direzione dalla quale si disegna la curva parabolica.

Sinusoidale/Triangolare/Quadra

Se si fa clic e trascinamento sulla traccia di automazione con lo strumento **Linea** in modalità **Sinusoidale**, **Triangolare** o **Quadra** e l'opzione **Tipo di aggancio** è impostata su **Griglia**, il periodo della curva, cioè la lunghezza del ciclo di una singola curva, viene determinato dalle impostazioni della griglia. Premendo **Shift** ed eseguendo un trascinamento è possibile impostare la durata del periodo manualmente, in multipli del valore in griglia.

NOTA

Lo strumento **Linea** può essere usato solamente per le curve di automazione di tipo rampa.

Modificare gli eventi di automazione

Gli eventi di automazione possono essere modificati in maniera analoga agli altri tipi di eventi.

NOTA

Se si sposta un evento o una parte su una traccia e si desidera che gli eventi di automazione seguano automaticamente tale spostamento, selezionare **Modifica > L'automazione segue gli eventi**. Qualsiasi evento di automazione che si trova nella nuova posizione viene sovrascritto.

- Per modificare gli eventi di automazione è possibile utilizzare gli strumenti disponibili nella barra degli strumenti della **Finestra progetto**.

- È possibile utilizzare l'editor degli eventi di automazione per modificare gli eventi di automazione selezionati nelle curve di automazione a rampa.

LINK CORRELATI

[Barra degli strumenti della finestra progetto](#) a pag. 33

[Editor degli eventi di automazione](#) a pag. 435

Creazione di transizioni omogenee tra gli eventi di automazione (curve di automazione di Bézier)

Cubase supporta le curve di automazione di Bézier che consentono di creare transizioni omogenee tra gli eventi di automazione. In tal modo è possibile modificare le curve a rampa lineare con maggiore precisione, flessibilità e intuitività.

PREREQUISITI

Lo strumento **Selezione oggetto** è attivo.

PROCEDIMENTO

1. Spostare il puntatore del mouse sul segmento della curva a rampa lineare che si intende modificare.

Compare una maniglia sul segmento della curva.



NOTA

Se gli eventi di automazione si trovano uno accanto all'altro su una linea pressoché orizzontale o verticale, oppure se sono troppo vicini, la maniglia non è disponibile.

2. Fare clic e trascinamento tenendo premuto il pulsante del mouse per modificare la forma del segmento della curva.



3. Una volta raggiunto il risultato desiderato, rilasciare il pulsante del mouse.

RISULTATO

Viene creata una curva di transizione omogenea sulla base delle operazioni di modifica effettuate.

Se non si è soddisfatti del risultato ottenuto e si desidera ripartire nuovamente dal segmento della curva lineare originale, fare doppio-clic sulla maniglia.

DOPO IL COMPLETAMENTO DI QUESTA OPERAZIONE

Per eseguire delle modifiche con precisione ancora maggiore, aggiungere dei nuovi eventi di automazione al segmento della curva di Bézier considerato.



Vengono in tal modo creati dei nuovi segmenti che è possibile rendere omogenei.



Selezione degli eventi di automazione

- Per selezionare un evento di automazione cliccarci sopra con lo strumento **Selezione oggetto**.
- Per selezionare più eventi, tracciare un rettangolo di selezione con lo strumento **Selezione oggetto** o fare **Shift**-clic sugli eventi desiderati.
- Per selezionare più eventi, selezionare un intervallo con lo strumento **Seleziona un intervallo** o fare **Shift**-clic sugli eventi desiderati.
- Per selezionare tutti gli eventi di automazione su una traccia di automazione, fare clic-destro sulla traccia desiderata e scegliere **Seleziona tutti gli eventi** dal menu contestuale.

Gli eventi selezionati sono indicati da un colore scuro.

NOTA

Se si selezionano più eventi di una curva di automazione a rampa, diventa disponibile l'editor degli eventi di automazione.

LINK CORRELATI

[Editor degli eventi di automazione](#) a pag. 435

Editor degli eventi di automazione

L'editor degli eventi di automazione consente di modificare gli eventi selezionati nella traccia di automazione. Questo editor è disponibile solamente per le curve di automazione a rampa.

NOTA

Tutte le operazioni di editing eseguite nell'editor degli eventi di automazione hanno effetto solamente sugli eventi di automazione che fanno parte della selezione.

Per aprire l'editor degli eventi di automazione, eseguire una delle seguenti operazioni:

- Attivare lo strumento **Selezione oggetto** e tracciare un rettangolo di selezione su una traccia di automazione di tipo rampa.
- Attivare lo strumento **Seleziona un intervallo** e selezionare un intervallo su una traccia di automazione di tipo rampa.

NOTA

Se si lavora con lo strumento **Seleziona un intervallo**, il controllo smart per la funzione **Comprimi/Stira** non è disponibile.

L'editor degli eventi di automazione contiene i seguenti controlli smart relativi a specifiche modalità di editing:

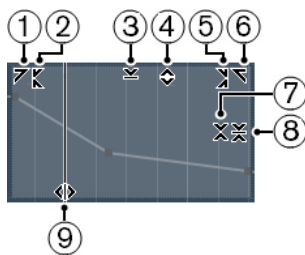

- 1 **Inclina verso sinistra**

Se si fa clic sull'angolo superiore-sinistro dell'editor, è possibile inclinare la parte sinistra della curva. Questa funzione consente di inclinare verso l'alto o verso il basso i valori degli eventi all'inizio della curva.

2 Comprimi verso sinistra

Se si fa **Alt**-clic sull'angolo superiore-sinistro dell'editor, è possibile comprimere o espandere la parte sinistra della curva. Questa funzione consente di comprimere o espandere i valori degli eventi all'inizio della curva.

3 Ridimensiona in senso verticale

Se si fa clic al centro del bordo superiore dell'editor, è possibile ridimensionare la curva in senso verticale. Questa funzione consente di aumentare o ridurre i valori degli eventi della curva in percentuale.

4 Sposta in verticale

Se si fa clic sul bordo superiore dell'editor, è possibile spostare l'intera curva in senso verticale. Questa funzione consente di aumentare o ridurre i valori degli eventi della curva.

5 Comprimi verso destra

Se si fa **Alt**-clic sull'angolo superiore-destro dell'editor, è possibile comprimere o espandere la parte destra della curva. Questa funzione consente di comprimere o espandere i valori degli eventi alla fine della curva.

6 Inclina verso destra

Se si fa clic sull'angolo superiore-destro dell'editor, è possibile inclinare la parte destra della curva. Questa funzione consente di inclinare verso l'alto o verso il basso i valori degli eventi alla fine della curva.

7 Ridimensiona intorno al centro relativo

Se si fa **Alt**-clic al centro del bordo destro dell'editor, è possibile ridimensionare la curva rispetto al proprio centro. Questa funzione consente di aumentare o ridurre i valori degli eventi in senso orizzontale intorno al centro dell'editor.

8 Ridimensiona intorno al centro assoluto

Se si fa clic al centro del bordo destro dell'editor è possibile ridimensionare la curva in senso assoluto intorno al suo centro. Questa funzione consente di aumentare o ridurre i valori degli eventi in senso orizzontale intorno al centro dell'editor.

9 Modifica la durata

Se si fa clic sul bordo inferiore dell'editor è possibile stirare/comprimere la curva in senso orizzontale. Questa funzione consente di spostare i valori degli eventi della curva verso sinistra o verso destra.

NOTA

Per modificare le curve di automazione su più tracce contemporaneamente, selezionare gli eventi di automazione utilizzando lo strumento **Selezione oggetto** o **Selezione un intervallo** nelle tracce di automazione corrispondenti, quindi tenere premuto **Ctrl/Cmd** mentre si utilizzano i controlli smart.

NOTA

Se si selezionano degli eventi di automazione utilizzando lo strumento **Selezione un intervallo**, vengono automaticamente creati degli eventi di automazione supplementari all'inizio e alla fine della selezione. Questo garantisce che venga modificata l'intera selezione.

LINK CORRELATI

[Curve di automazione](#) a pag. 429

Ridimensionamento rapido in senso verticale degli eventi di automazione

È possibile ridimensionare il segmento della curva tra due eventi di automazione in senso verticale senza dover prima selezionare gli eventi.

PROCEDIMENTO

1. Spostare il puntatore del mouse sul bordo superiore della traccia di automazione sopra il segmento della curva a rampa lineare che si intende ridimensionare.

Viene visualizzata una maniglia.



2. Fare clic e trascinamento verso l'alto o il basso tenendo premuto il pulsante del mouse.
3. Una volta raggiunto il risultato desiderato, rilasciare il pulsante del mouse.

RISULTATO

Il segmento della curva tra i due eventi di automazione viene ridimensionato.

Spostare gli eventi di automazione

Spostare i singoli eventi di automazione

- Per spostare un evento di automazione selezionato, cliccarci sopra e trascinarlo verso sinistra o destra.
- Per limitare la direzione del movimento, premere **Ctrl/Cmd** ed eseguire un trascinamento.

NOTA

Quando si spostano le curve di automazione in senso orizzontale viene tenuta in considerazione la funzione di **Agganciamento**. Per disattivarla temporaneamente, tenere premuto **Ctrl/Cmd** e un qualsiasi altro modificatore, quindi eseguire un trascinamento.

Spostare più eventi di automazione

- Per spostare una selezione degli eventi di automazione, fare clic all'interno del rettangolo di selezione ed eseguire un trascinamento verso sinistra o destra.
Se è stata effettuata una selezione continua degli eventi di automazione, gli eventi nell'intervallo di destinazione vengono sovrascritti. Se tuttavia si sposta lo stesso intervallo di selezione dopo degli eventi già esistenti, questi appaiono nuovamente. Se un intervallo di selezione contiene degli eventi di automazione che non sono selezionati, il trascinamento è limitato. Non è possibile spostare questa selezione dopo gli eventi esistenti.
- Per copiare una selezione continua degli eventi di automazione, fare clic all'interno del rettangolo di selezione, tenere premuto **Alt** ed eseguire un trascinamento verso sinistra o destra.

NOTA

Se si preme **Esc** durante il trascinamento del rettangolo di selezione, la selezione torna alla rispettiva posizione originale.

LINK CORRELATI

[Selezione degli eventi di automazione](#) a pag. 435

Rimuovere gli eventi di automazione

- Per rimuovere un evento di automazione, cliccarci sopra con lo strumento **Cancella**.
- Per rimuovere più eventi di automazione, selezionarli e premere **Backspace** o **Canc**, oppure selezionare **Modifica > Elimina**.
- Per rimuovere tutti gli eventi di automazione dalla traccia di automazione e chiudere quest'ultima, fare clic sul nome del parametro di automazione nell'elenco tracce e selezionare **Rimuovi parametro** dal menu a tendina.

NOTA

Quando si rimuovono degli eventi di automazione, la curva viene ridisegnata in modo da collegare gli eventi rimanenti.

Tracce di automazione

La maggior parte delle tracce in un progetto possiedono delle tracce di automazione, una per ciascun parametro automatizzato.

Per visualizzare le tracce di automazione, è necessario aprirle.

Visualizzare/Nascondere le tracce di automazione

- Posizionare il puntatore del mouse sull'angolo inferiore sinistro della traccia e fare clic sull'icona freccia (**Visualizza/Nascondi l'automazione**) che appare.
- Fare clic-destro sulla traccia nell'elenco tracce e selezionare **Visualizza/Nascondi l'automazione** dal menu contestuale.
- Per aprire un'altra traccia di automazione, posizionare il puntatore del mouse sull'angolo inferiore sinistro di una traccia di automazione e fare clic sul segno + (**Aggiungi traccia di automazione**).
- Per visualizzare tutte le tracce di automazione utilizzate nell'elenco tracce, fare clic-destro su una traccia qualsiasi e selezionare **Mostra tutta l'automazione utilizzata** dal menu contestuale.
- Per aprire la traccia di automazione corrispondente durante la scrittura dei parametri di automazione, attivare l'opzione **Visualizza la traccia di automazione nel progetto mentre vengono scritti i parametri** nella finestra di dialogo **Preferenze** (pagina **Modifica**).

Rimozione delle tracce di automazione

- Per rimuovere una traccia di automazione insieme a tutti i relativi eventi di automazione, fare clic sul nome del parametro e, dal menu a tendina, selezionare **Rimuovi parametro**.
- Per rimuovere da una traccia tutte le tracce di automazione che non contengono eventi di automazione, selezionare **Rimuovi parametri non utilizzati** da uno qualsiasi dei menu a tendina contenenti i nomi dei parametri di automazione.

Assegnazione di un parametro a una traccia di automazione

Quando si aprono delle tracce di automazione, a queste sono già assegnati dei parametri, in base al rispettivo ordine nell'elenco dei parametri.

PROCEDIMENTO

1. Aprire una traccia di automazione e fare clic sul nome del parametro da automatizzare. Viene visualizzato un elenco di parametri. I contenuti dipendono dal tipo di traccia.

2. Dal menu a tendina, selezionare il parametro desiderato o selezionare **Altro** per aprire la finestra di dialogo **Aggiungi parametro** contenente un elenco di tutti i parametri che possono essere automatizzati, quindi selezionare in questa finestra il parametro scelto.
-

RISULTATO

Il parametro sostituisce quello corrente nella traccia di automazione.

NOTA

La sostituzione del parametro di automazione è un'operazione non distruttiva. Se la traccia di automazione contiene un qualsiasi dato di automazione per il parametro appena sostituito, questi dati si trovano qui, sebbene non siano visibili. Facendo clic sul nome del parametro automatizzato nell'elenco tracce, è possibile tornare al parametro sostituito. Nel menu a tendina, viene visualizzato un asterisco (*) dopo il nome del parametro per le tracce di automazione nascoste.

Silenziare le tracce di automazione

Silenziando (mettendo in mute) una traccia di automazione, si disattiva l'automazione per un singolo parametro.

- Per mettere in mute delle singole tracce di automazione, fare clic sui relativi pulsanti **Ignora l'automazione** nell'elenco tracce.

VST Instrument

I VST Instrument sono dei sintetizzatori software o altre sorgenti sonore contenuti all'interno di Cubase che vengono riprodotti internamente via MIDI. È possibile aggiungere effetti o equalizzazione ai VST instrument.

Cubase consente di aggiungere dei VST instrument mediante la creazione di una traccia instrument.

LINK CORRELATI

[Tracce instrument](#) a pag. 102

Pannello di controllo dei VST instrument

Il pannello di controllo dei VST instrument consente di configurarne i relativi parametri. I contenuti, la forma e l'aspetto del pannello di controllo dipendono dal VST instrument selezionato.

Sono disponibili i seguenti controlli:



- 1 Attiva instrument**
Attiva/Disattiva il VST instrument.
- 2 Lettura dell'automazione/Scrittura dell'automazione**
Consente di leggere/scrivere l'automazione per le impostazioni relative ai parametri dei VSTi.
- 3 Alterna le configurazioni A/B**
Passa alla configurazione B quando è attiva la configurazione A e viceversa.
- 4 Copia A in B**
Copia i parametri della configurazione A nella configurazione B.
- 5 Indicatore di ricezione degli eventi**
Si illumina quando vengono ricevuti messaggi di note-on e messaggi controller.
- 6 Browser dei preset**
Apri il browser dei preset, all'interno del quale è possibile selezionare un altro preset.
- 7 Gestione dei preset**
Apri un menu a tendina che consente di salvare, rinominare o rimuovere un preset.
- 8 Aggiungi un'immagine del plug-in VST al rack Media**
Aggiunge un'immagine del plug-in VST al rack **Media**. Questa funzione è disponibile solamente per i plug-in di altri produttori.
- 9 Menu contestuale dei VST instrument**
Apri un menu contenente una serie di funzioni e impostazioni specifiche.

LINK CORRELATI

[Aggiunta di immagini dei VST instrument al rack Media](#) a pag. 405

[Nascondere/visualizzare i pannelli di controllo dei VST instrument](#) a pag. 442

Nascondere/visualizzare i pannelli di controllo dei VST instrument

Quando si aggiunge un VST instrument, si apre automaticamente il rispettivo pannello di controllo. I pannelli di controllo possono essere nascosti. Questa funzionalità è utile per ottenere una migliore vista d'insieme, nel caso in cui siano stati aggiunti numerosi plug-in al progetto i cui pannelli di controllo occupano un'ampia porzione di spazio su schermo.

PROCEDIMENTO

- Selezionare **Finestra > Nascondi la finestra dei plug-in.**

NOTA

Vengono in tal modo nascosti anche i pannelli di controllo degli effetti VST.

RISULTATO

Le finestre dei plug-in vengono nascoste e messe in background. Per visualizzarle nuovamente, selezionare **Visualizza le finestre dei plug-in.**

LINK CORRELATI

[Pannello di controllo dei VST instrument](#) a pag. 440

Chiusura di tutti i pannelli di controllo

Quando si aggiunge un VST instrument, si apre automaticamente il rispettivo pannello di controllo. È possibile chiudere tutti i pannelli di controllo contemporaneamente.

PROCEDIMENTO

- Selezionare **Finestra > Chiudi tutte le finestre dei plug-in.**

NOTA

Vengono in tal modo chiusi anche i pannelli di controllo degli effetti VST.

RISULTATO

I pannelli di controllo vengono chiusi.

LINK CORRELATI

[Pannello di controllo dei VST instrument](#) a pag. 440

Creazione delle tracce instrument

È possibile creare delle tracce instrument caricate con dei VST instrument dedicati.

PROCEDIMENTO

1. Nell'area dei controlli globali delle tracce all'interno dell'elenco tracce, fare clic su **Aggiungi una traccia** .
2. Fare clic su **Instrument**.
3. Aprire il menu a tendina **Instrument** e selezionare un VST instrument.
4. Fare clic su **Aggiungi una traccia**.

RISULTATO

Il VST instrument selezionato viene caricato nella traccia instrument. Nella **MixConsole** viene aggiunto un canale instrument.

Preset per i VST instrument

È possibile caricare e salvare dei preset per i VST instrument. Questi preset contengono tutte le impostazioni necessarie per il suono desiderato.

Sono disponibili i seguenti tipi di preset per i VSTi:

- **Preset VST**
I preset VST che includono le impostazioni dei parametri di un VST instrument. Questi preset sono disponibili nella finestra **VST Instrument** dai pannelli di controllo dei VSTi e dal campo **Programmi** dell'**Inspector**.
- **Preset delle tracce**
I preset delle tracce includono le impostazioni della traccia instrument e del VST instrument corrispondente. Questi preset sono disponibili nell'**Inspector** o nel menu contestuale dell'elenco tracce.

Caricamento dei preset VST

I **Preset VST** possono essere caricati dalla finestra **VST instrument**, dal pannello di controllo o dall'**Inspector**.

PROCEDIMENTO

1. Eseguire una delle seguenti operazioni:
 - Selezionare la traccia contenente il VST instrument desiderato e, nell'**Inspector**, fare clic nel campo **Programmi**.
 - Nella finestra **VST Instrument**, fare clic su **Browser dei preset** per il VSTi scelto e selezionare **Carica preset**.
 - Nel pannello di controllo del VST instrument, fare clic su **Browser dei preset** e selezionare **Carica preset**.
2. Nel browser dei preset, selezionare un preset dall'elenco e fare doppio-clic per caricarlo.

RISULTATO

Il preset viene applicato. Per tornare al preset precedentemente caricato, aprire nuovamente il browser dei preset e fare clic su **Ritorna all'ultima configurazione**.

Salvataggio dei preset VST

È possibile salvare le proprie impostazioni relative ai VST instrument sotto forma di preset VST da utilizzare per usi futuri.

PROCEDIMENTO

1. Nel pannello di controllo del VST instrument, fare clic su **Browser dei preset** e selezionare **Salva preset**.
 2. Nella finestra di dialogo **Salva il preset <nome del VST instrument>**, inserire un nome per il preset.
 3. Fare clic su **OK** per salvare il preset e chiudere la finestra di dialogo.
-

Caricamento dei preset delle tracce

È possibile caricare dei preset delle tracce per le tracce instrument direttamente dall'**Inspector**.

PROCEDIMENTO

1. Eseguire una delle seguenti operazioni:
 - Selezionare la traccia instrument e, nell'**Inspector**, fare clic nel campo **Carica preset delle tracce**.
 - Fare clic-destro sulla traccia instrument e, dal menu contestuale, selezionare **Carica preset delle tracce**.
2. Nel browser dei preset, selezionare un preset dall'elenco e fare doppio-clic per caricarlo.

RISULTATO

Il preset della traccia viene applicato. Per tornare al preset precedentemente caricato, aprire nuovamente il browser dei preset e fare clic su **Ritorna all'ultima configurazione**.

Il Browser dei risultati dei preset instrument

Il **Browser dei risultati** per i preset delle tracce instrument consente di riprodurre un'anteprima dei preset VST e di applicarli alle tracce instrument.

- Per aprire il **Browser dei risultati**, fare clic-destro su una traccia instrument e selezionare **Carica preset della traccia**.

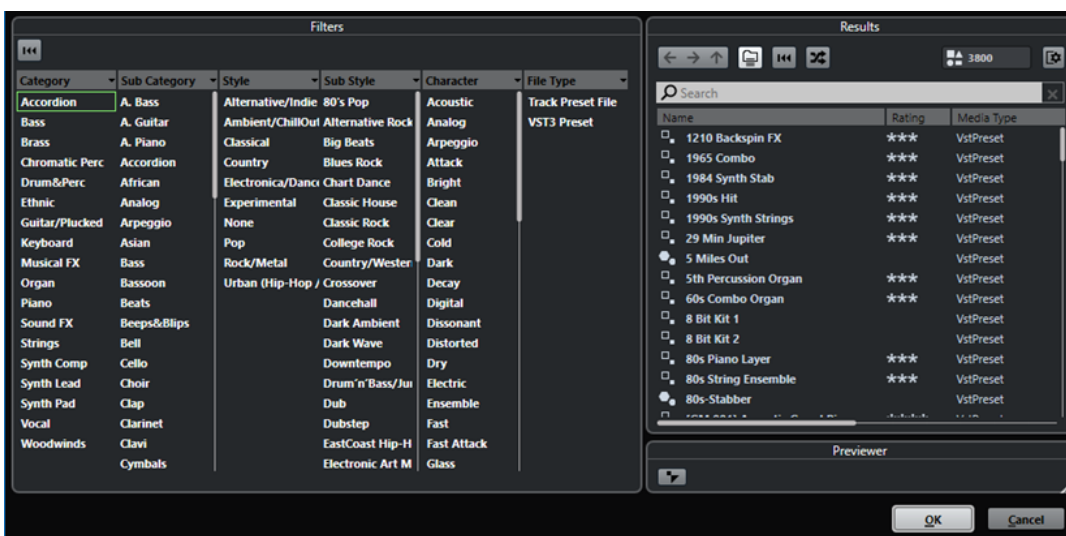

I preset per i VST instrument possono essere divisi nei seguenti gruppi:

Preset

I preset contengono le impostazioni relative al plug-in nella sua interezza. Per i VST instrument multi-timbrici, sono incluse le impostazioni relative a tutti i sound slot, oltre alle impostazioni globali.

Programmi

I programmi contengono solamente le impostazioni relative a un singolo programma. Per i VST instrument multi-timbrici, sono incluse solamente le impostazioni relative a un singolo sound slot.

Salvataggio dei preset delle tracce

È possibile salvare le proprie impostazioni relative alle tracce instrument sotto forma di preset delle tracce per usi futuri.

PROCEDIMENTO

1. Fare clic-destro sulla traccia instrument e, dal menu contestuale, selezionare **Salva preset della traccia**.
 2. Nella finestra di dialogo **Salva preset della traccia**, inserire un nome per il preset.
 3. Fare clic su **OK** per salvare il preset e chiudere la finestra di dialogo.
-

Riproduzione dei VST Instrument

Dopo aver aggiunto un VST instrument e selezionato un suono, è possibile riprodurre il VST instrument all'interno del progetto utilizzando una traccia instrument o una traccia MIDI.

PROCEDIMENTO

1. Nell'elenco tracce, attivare l'opzione **Monitoraggio** per la traccia sulla quale è caricato il VST instrument.
 2. Premere uno o più tasti sulla tastiera MIDI collegata, oppure utilizzare la **Tastiera su schermo**.
Vengono in tal modo attivati i suoni corrispondenti sul VST instrument selezionato.
 3. Selezionare **Studio > MixConsole** per aprire la **MixConsole** e regolare il livello del suono, aggiungere un equalizzatore o degli effetti, definire un'altra assegnazione di uscita, ecc.
-

VST Instrument e carico sul processore

I VST instrument possono consumare molte risorse della CPU. Maggiore è il numero di VSTi aggiunti, più elevate saranno le probabilità di esaurire la potenza di processamento disponibile nel corso della riproduzione.

Se l'indicatore di sovraccarico della CPU presente nella finestra **Prestazioni audio** si illumina o se il suono inizia a gracchiare o a diventare confuso, si hanno le seguenti opzioni:

- Attivare l'opzione **Congela il canale dell'instrument**.
I VST instrument vengono così renderizzati in un file audio e non saranno più caricati nel programma.
- Attivare l'opzione **Sospendi il processing dei plug-in VST 3 se non si ricevono segnali audio** per i VST 3 instrument.
In tal modo i VST instrument non consumeranno alcuna risorsa della CPU nel corso dei passaggi silenziosi.

LINK CORRELATI

[Congelamento dei VST instrument](#) a pag. 445

[Sospendi il processamento dei plug-in VST 3 se non si ricevono segnali audio](#) a pag. 708

Congelamento dei VST instrument

Se si sta utilizzando un computer di media potenza o si sta lavorando con un elevato numero di VST instrument, il proprio sistema potrebbe non essere in grado di riprodurre tutti i VSTi in tempo reale. In questa situazione, è possibile procedere con il congelamento degli instrument.

PROCEDIMENTO

1. Selezionare la traccia instrument e aprire la sezione più in cima dell'**Inspector**.
 2. Fare clic su **Congela**.
 3. Nella finestra di dialogo **Opzioni di congelamento degli instrument**, apportare le modifiche desiderate.
 4. Fare clic su **OK**.
-

RISULTATO

- Il VST instrument viene renderizzato su un file audio e nel corso della riproduzione si potrà sentire esattamente lo stesso suono presente prima dell'applicazione della funzione di congelamento.
- Il carico sulla CPU è decisamente inferiore.
- Il pulsante **Congela** si illumina.
- I controlli delle tracce MIDI/instrument vengono disabilitati.
- Le parti MIDI vengono bloccate.

NOTA

Per poter modificare nuovamente le tracce, i parametri o i canali synth ed eliminare il file renderizzato, scongelare l'instrument facendo nuovamente clic su **Congela**.

Finestra di dialogo Opzioni di congelamento degli instrument

La finestra di dialogo **Opzioni di congelamento degli instrument** si apre quando si fa clic su **Congela**. Questa finestra consente di specificare esattamente ciò che accade quando si congela un instrument.

Nella finestra di dialogo **Congela instrument - Opzioni** sono disponibili i seguenti controlli:

Congela solamente gli instrument

Attivare questa opzione se si desidera mantenere la possibilità di modificare gli effetti in insert sui canali dopo aver congelato l'instrument.

Congela gli instrument e i canali

Attivare questa opzione se non si ha necessità di modificare gli effetti in insert sui canali dell'instrument.

NOTA

È comunque possibile regolare ancora il livello, il panorama, le mandate e l'equalizzazione.

Dimensione della coda

Consente di impostare la dimensione della coda in modo da lasciare che i suoni possano terminare correttamente il loro normale ciclo di rilascio.

Latenza

Il termine latenza indica il tempo impiegato da uno strumento (fisico o virtuale) per generare un suono quando si preme un tasto su un controller MIDI collegato. Un valore di latenza elevato può rappresentare un problema quando si utilizzano dei VST instrument in tempo reale. La latenza dipende dalla periferica hardware audio utilizzata e dal relativo driver ASIO.

Nella finestra di dialogo **Configurazione dello studio** (pagina **VST Audio System**), i valori di latenza in ingresso e in uscita dovrebbero essere idealmente nell'ordine dei millisecondi.

Se la latenza è talmente elevata da non consentire di suonare comodamente in tempo reale i VST instrument dalla tastiera, è possibile utilizzare un'altra sorgente sonora MIDI per la riproduzione e la registrazione live e passare quindi al VST instrument per la riproduzione.

LINK CORRELATI

[Selezionare un driver audio](#) a pag. 14

Compensazione del ritardo

Nel corso della riproduzione, Cubase compensa automaticamente qualsiasi ritardo intrinseco proprio dei plug-in VST utilizzati.

È possibile specificare un valore per il parametro **Soglia di compensazione del ritardo** nella finestra di dialogo **Preferenze** (pagina **VST**), in modo che questa funzione abbia effetto solamente su quei plug-in che presentano un ritardo maggiore rispetto a questo valore soglia.

Forza la compensazione del ritardo

Per evitare che Cubase aggiunga della latenza quando si suona un VST instrument in tempo reale o si registra una parte audio dal vivo, è possibile attivare l'opzione **Forza la compensazione del ritardo**. Questa funzione riduce al minimo il fenomeno della latenza introdotto dalla compensazione del ritardo, mantenendo allo stesso tempo il suono del mix il più omogeneo possibile.

La funzione **Forza la compensazione del ritardo** è disponibile nella barra degli strumenti della **Finestra progetto** e nell'area di **Trasporto**. Questa funzione si trova anche nella **MixConsole** come elemento del **menu Funzioni**.

Attivando l'opzione **Forza la compensazione del ritardo** vengono disattivati i plug-in VST che sono attivati per i canali del VST instrument, i canali delle tracce audio che sono abilitate alla registrazione, i canali gruppo e i canali di uscita. I plug-in VST che sono attivati per i canali FX non vengono considerati. Dopo avere effettuato una registrazione o utilizzato un VST instrument, la funzione **Forza la compensazione del ritardo** andrebbe nuovamente disattivata, in modo da ripristinare la piena compensazione del ritardo.

LINK CORRELATI

[Barra degli strumenti della finestra progetto](#) a pag. 33

Opzioni di importazione e di esportazione

Importare i loop MIDI

In Cubase è possibile importare i loop MIDI (estensione file .midiloop). Questi file contengono informazioni sulla parte MIDI (note MIDI, controller, ecc.) così come tutte le impostazioni salvate nei preset delle tracce instrument. Ciò consente ad esempio di riutilizzare i pattern dei VSTi in altri progetti o applicazioni.

PROCEDIMENTO

1. Selezionare **Media > MediaBay**.
2. Facoltativo: nella barra degli strumenti, aprire il menu **Seleziona i tipi di file multimediali** e attivare le opzioni **Loop MIDI** e **Preset dei plug-in**.

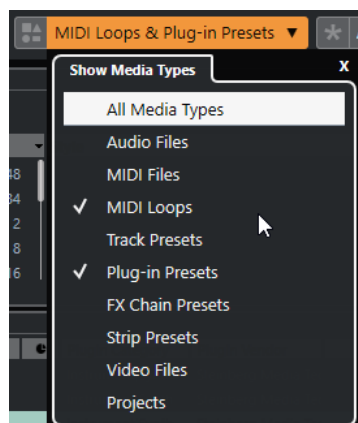

3. Nell'elenco dei **Risultati**, selezionare un loop MIDI e trascinarlo in una sezione vuota della **Finestra progetto**.

RISULTATO

Viene creata una traccia instrument e la parte MIDI viene inserita nella posizione in cui è stato trascinato il file. L'**Inspector** riflette tutte le impostazioni salvate nel loop MIDI, ad esempio il VST Instrument utilizzato, gli effetti in insert applicati, i parametri della traccia ecc.

NOTA

È anche possibile trascinare dei loop MIDI direttamente all'interno di tracce instrument o MIDI. Tuttavia, in questo modo viene importata solamente l'informazione relativa alla parte MIDI. Ciò significa che questa parte contiene solamente i dati MIDI (note, controller) salvati all'interno del loop MIDI, ma non le impostazioni dell'**Inspector** o i parametri del VSTi.

LINK CORRELATI

[Preset per i VST instrument](#) a pag. 443

[Filtraggio in base al tipo di file](#) a pag. 413

Esportazione dei loop MIDI

È possibile esportare dei loop MIDI in modo da salvare una parte MIDI insieme alle relative impostazioni dei VST instrument e degli effetti. In questo modo è possibile riprodurre i pattern precedentemente creati senza dover cercare il suono, lo stile o gli effetti corretti. I loop MIDI hanno estensione `.midiloop`.

PROCEDIMENTO

1. Selezionare una parte MIDI.
2. Selezionare **File > Esporta > Loop MIDI**.
3. Nella finestra di dialogo **Salva loop MIDI** inserire un nome per il loop MIDI.
4. Facoltativo: per salvare gli attributi relativi al loop MIDI, fare clic sul pulsante sotto alla sezione **Nuovo loop MIDI** nella parte inferiore-sinistra.
Si apre la sezione **Inspector degli attributi** che consente di definire degli attributi per il loop MIDI.
5. Fare clic su **OK**.

RISULTATO

I file dei loop MIDI vengono salvati nella seguente cartella:

Windows: \Utenti\\AppData\Roaming\Steinberg\MIDI Loops

macOS: /Utenti/<nome utente>/Library/Application Support/Steinberg/MIDI Loops/

La cartella predefinita non può essere modificata. È comunque possibile creare delle sotto cartelle all'interno di essa per organizzare i propri loop MIDI. Per creare una sotto cartella, fare clic su **Nuova cartella** nella finestra di dialogo **Salva loop MIDI**.

Esportazione delle tracce instrument sotto forma di file MIDI

È possibile esportare le tracce instrument sotto forma di file MIDI standard.

PROCEDIMENTO

1. Selezionare una traccia instrument.
 2. Selezionare **File > Esporta > File MIDI**.
 3. Nella finestra di dialogo **Esporta file MIDI**, selezionare una posizione e inserire un nome per il file MIDI.
 4. Fare clic su **Salva**.
 5. Nella finestra di dialogo **Opzioni di esportazione**, apportare le modifiche desiderate. Se si attiva l'opzione **Esporta la configurazione di volume/pan dell'Inspector**, le informazioni relative al volume e al panorama del VST Instrument vengono convertite e scritte nel file MIDI sotto forma di dati controller.
 6. Fare clic su **OK**.
-

RISULTATO

La traccia instrument viene esportata come file MIDI standard. Poiché in una traccia instrument non sono contenute informazioni relative alle patch MIDI, queste informazioni vengono perse nel file MIDI risultante.

LINK CORRELATI

[Esportazione delle tracce MIDI come file MIDI standard](#) a pag. 125

Installazione e gestione dei plug-in VST

Cubase supporta gli standard VST 2 e VST 3 per i plug-in. È quindi possibile installare effetti e VST instrument che sono conformi con questi formati.

NOTA

Cubase supporta solamente i plug-in a 64 bit.

Un plug-in è un programma in grado di aggiungere una funzionalità specifica a Cubase. Gli effetti audio e i VST instrument che sono utilizzati in Cubase sono plug-in VST.

Gli effetti VST o i VST instrument generalmente dispongono di una propria applicazione di installazione. Si consiglia di leggere sempre la relativa documentazione o i file readme di riferimento prima di installare un nuovo plug-in.

Quando si esegue una scansione a seguito dell'installazione di nuovi plug-in o al riavvio di Cubase, i nuovi plug-in sono visualizzati rispettivamente nei selettori degli effetti VST o dei VST instrument.

Cubase viene fornito con una notevole varietà di effetti plug-in. Questi effetti e i relativi parametri sono descritti in maniera approfondita nel documento separato **Riferimento dei plug-in**.

Plug-in e collezioni

La finestra **Gestione dei plug-in VST** visualizza gli effetti VST e i VST instrument installati sul proprio computer.

In Cubase, i plug-in sono organizzati in collezioni. Può essere attiva una sola collezione alla volta. I plug-in contenuti nella collezione attiva sono visualizzati nei selettori in ogni parte del programma in cui compaiono.

Al lancio di Cubase, tutti i plug-in trovati vengono automaticamente posizionati nella collezione **Predefinita**. Questa rappresenta la collezione di plug-in attiva per impostazione predefinita.

La collezione **Predefinita** viene creata ogni volta che si avvia Cubase o quando si esegue una nuova scansione.

È comunque possibile aggiungere le proprie collezioni di effetti VST o VST instrument. Questa funzionalità è utile ad esempio nel caso in cui si desideri visualizzare solamente i plug-in che sono in uso in un progetto specifico. Quando si attiva questa collezione, tutti gli effetti VST e i VST instrument in essa contenuti sono visualizzati nei rispettivi selettori.

NOTA

Se degli effetti VST o dei VST instrument installati non possono essere caricati da Cubase, questi non vengono visualizzati nelle schede **Effetti VST** o **VST instrument** e sono disattivati in tutte le collezioni. In tal caso, verificare se quei plug-in specifici non siano protetti dalla copia.

LINK CORRELATI

[Finestra Gestione dei plug-in VST](#) a pag. 451

[Aggiunta di nuove collezioni di plug-in a pag. 453](#)

Finestra Gestione dei plug-in VST

La finestra **Gestione dei plug-in VST** consente di gestire e organizzare i propri effetti VST e VST instrument.

- Per aprire la finestra **Gestione dei plug-in VST**, selezionare **Studio > Gestione dei plug-in VST**.

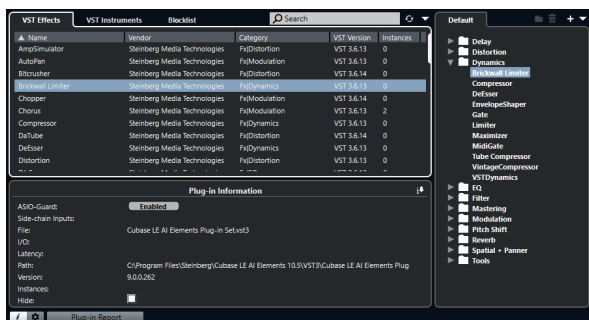

La finestra **Gestione dei plug-in VST** è suddivisa nelle seguenti sezioni:

Effetti VST

Elenca tutti gli effetti VST che sono caricati in Cubase. Per ordinare l'elenco secondo uno specifico attributo, fare clic sull'intestazione della colonna corrispondente.

VST Instrument

Elenca tutti i VST instrument che sono caricati in Cubase. Per ordinare l'elenco secondo uno specifico attributo, fare clic sull'intestazione della colonna corrispondente.

Blocklist

Mostra un elenco di tutti gli effetti VST e i VST instrument che sono installati sul proprio sistema ma che non sono caricati in Cubase, a causa del fatto che potrebbero generare problemi di stabilità o causare un arresto del programma.

Barra degli strumenti

Visualizza alcuni strumenti di lavoro e scorciatoie per le funzioni all'interno della finestra **Gestione dei plug-in VST**.

Collezione attiva

Visualizza la collezione attiva. I plug-in della collezione attiva sono visualizzati nei selettori degli effetti VST e dei VST instrument.

Visualizza le informazioni sui plug-in VST

Visualizza una serie di informazioni relative al plug-in selezionato.

Impostazioni del percorso dei plug-in VST 2

Visualizza il percorso d'accesso del plug-in VST 2 selezionato.

Rapporto sui plug-in

Apri Esplora file/macOS Finder, da cui è possibile salvare un file di testo contenente informazioni sul proprio sistema, oltre che sui plug-in. Questa funzionalità è utile ad esempio per la risoluzione dei problemi.

LINK CORRELATI

[Plug-in e collezioni a pag. 450](#)

[Pagina VST Audio System a pag. 15](#)

[Barra degli strumenti della finestra Gestione dei plug-in VST a pag. 452](#)

[Impostazioni del percorso dei plug-in VST 2](#) a pag. 453

[Nascondere i plug-in](#) a pag. 454

[Riattivazione dei plug-in dalla blocklist](#) a pag. 455

Barra degli strumenti della finestra **Gestione dei plug-in VST**

Visualizza degli strumenti di lavoro e alcune scorciatoie per le funzioni disponibili all'interno della finestra **Gestione dei plug-in VST**.

- Per aprire la finestra **Gestione dei plug-in VST**, selezionare **Studio > Gestione dei plug-in VST**.

Campo di ricerca



Consente di cercare dei plug-in specifici nella scheda **Effetti VST** o **VST Instrument** digitandone il nome.

Opzioni di visualizzazione



Consente di definire quali plug-in vengono visualizzati:

- **Visualizza tutti i plug-in** consente di visualizzare tutti i plug-in caricati.
- **Nascondi i plug-in che si trovano nella collezione attiva** consente di nascondere tutti i plug-in che fanno parte della collezione attiva.
- **Visualizza i plug-in che supportano il processamento a 64 bit in virgola mobile** consente di visualizzare tutti i plug-in VST 3 che supportano il processamento a 64 bit in virgola mobile.

Nuova cartella



Crea una nuova cartella nella collezione corrente.

Elimina



Elimina l'elemento selezionato nella collezione corrente.

Nuova collezione



Crea una nuova collezione.

- **Vuoto** crea una nuova collezione vuota.
- **Aggiungi tutti i plug-in** crea una nuova collezione contenente rispettivamente tutti gli effetti VST o i VST instrument.
- **Copia la collezione corrente** crea una nuova collezione contenente la collezione corrente.

Collezioni di plug-in e opzioni



- **Predefinita** attiva la collezione predefinita.
- **Nuova collezione** consente di creare una nuova collezione.
- **Rimuovi i plug-in non disponibili da tutte le collezioni** consente di rimuovere da tutte le collezioni create dall'utente tutti i plug-in che non sono disponibili.
- **Ordina per categoria** organizza la collezione in base alla categoria.

NOTA

Questa opzione è disponibile solamente per la collezione **Predefinita**.

- **Ordina per rivenditore** organizza la collezione in base al rivenditore.

NOTA

Questa opzione è disponibile solamente per la collezione **Predefinita**.

Impostazioni del percorso dei plug-in VST 2

Visualizza una serie di informazioni relative al percorso d'accesso del plug-in VST 2 selezionato.

- Per aprire le **Impostazioni del percorso dei plug-in VST 2**, selezionare **Studio > Gestione dei plug-in VST** e fare clic su **Impostazioni del percorso dei plug-in VST 2**.



Elenco dei percorsi d'accesso dei plug-in VST 2

Visualizza i percorsi d'accesso di tutti i plug-in VST 2.

Aggiungi percorso

Consente di aggiungere un nuovo percorso d'accesso per i plug-in VST 2.

Elimina percorso

Elimina il percorso del plug-in VST 2 selezionato.

Reinizializza

Reinizializza l'elenco.

Riscansiona tutto

Scansiona nuovamente l'elenco dei plug-in.

Aggiunta di nuove collezioni di plug-in

È possibile aggiungere delle nuove collezioni di effetti VST o VST instrument.

PREREQUISITI

Sul proprio computer sono installati vari effetti plug-in e questi sono elencati nella sezione **Gestione dei plug-in VST** delle schede **Effetti VST** e **VST instrument**.

PROCEDIMENTO

1. Nella barra degli strumenti della sezione **Gestione dei plug-in VST**, fare clic su **Nuova collezione** e selezionare un'opzione.

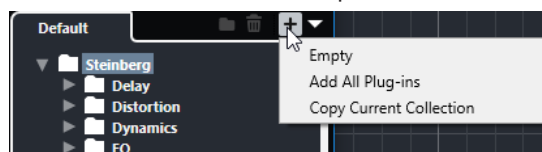

2. Nella finestra di dialogo **Nuova collezione**, inserire un nome per la nuova collezione e fare clic su **OK**.
 3. Facoltativo: fare clic su **Nuova cartella**.
È quindi possibile spostare i propri plug-in in queste cartelle in modo da poterli ad esempio organizzare per categoria.
 4. Inserire un nome per la nuova cartella e fare clic su **OK**.
 5. Nella scheda **Effetti VST** o nella scheda **VST instrument**, selezionare i plug-in che si intende aggiungere alla collezione e trascinarli nella nuova collezione.
Se sono state create delle cartelle, i plug-in possono essere trascinati direttamente al loro interno.
-

RISULTATO

La nuova collezione viene salvata. Se la si seleziona, i rispettivi plug-in vengono visualizzati nei selettori dei plug-in.

DOPO IL COMPLETAMENTO DI QUESTA OPERAZIONE

Per rimuovere un plug-in da una collezione, selezionarlo e fare clic su **Rimuovi**.

LINK CORRELATI

[Plug-in e collezioni](#) a pag. 450

[Finestra Gestione dei plug-in VST](#) a pag. 451

Nascondere i plug-in

È possibile nascondere i plug-in da tutte le collezioni. Questa funzionalità è utile in particolare se sul computer sono installati dei plug-in che non si intende utilizzare in Cubase.

PROCEDIMENTO

1. Selezionare **Studio > Gestione dei plug-in VST**.
2. Nella scheda **Effetti VST** o nella scheda **VST instrument**, selezionare i plug-in che si intende nascondere.
3. Fare clic su **Visualizza le informazioni sui plug-in VST** per visualizzare una serie di informazioni relative al plug-in selezionato.
4. Attivare l'opzione **Nascondi**.

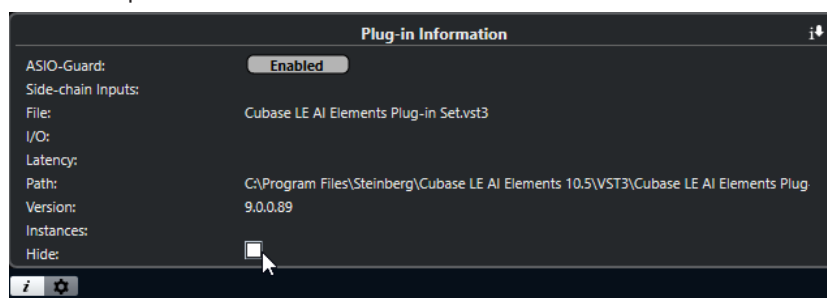

RISULTATO

Il plug-in selezionato viene nascosto.

LINK CORRELATI

[ASIO-Guard](#) a pag. 683

Riattivazione dei plug-in dalla blocklist

È possibile riattivare i plug-in a 64 bit che sono inseriti nella blocklist.

PROCEDIMENTO

1. Nella scheda **Blocklist**, selezionare i plug-in che si intende riattivare.

NOTA

Non è possibile riattivare i plug-in a 32 bit poiché non sono supportati.

2. Fare clic su **Riattiva**.
-

RISULTATO

Cubase esegue una nuova scansione del plug-in e lo rimuove dalla blocklist.

DOPO IL COMPLETAMENTO DI QUESTA OPERAZIONE

Per riportare di nuovo il plug-in nella blocklist, fare clic su **Riscansiona tutto** nelle **Impostazioni del percorso dei plug-in VST 2** e riavviare Cubase.

LINK CORRELATI

[Finestra Gestione dei plug-in VST](#) a pag. 451

Controllo in remoto di Cubase

È possibile controllare Cubase via MIDI tramite una periferica MIDI collegata.

Le periferiche supportate sono descritte nel dettaglio nel manuale separato **Periferiche di controllo remoto**. È anche possibile utilizzare un controller MIDI generico per controllare Cubase in remoto.

NOTA

La maggior parte delle periferiche di controllo remoto sono in grado di controllare sia i canali MIDI che i canali audio in Cubase; tuttavia, la configurazione dei parametri potrebbe essere diversa nelle due situazioni. I controlli specifici per l'audio, come ad esempio l'equalizzazione, vengono ignorati quando si controllano i canali MIDI.

LINK CORRELATI

[Pagina Dispositivo generico](#) a pag. 460

Collegamento delle periferiche di controllo remoto

È possibile collegare la propria periferica di controllo remoto via USB o via MIDI.

PROCEDIMENTO

- Eseguire una delle seguenti operazioni:
 - Se la propria periferica dispone di una porta MIDI USB, utilizzare un cavo USB per collegarla alla porta USB del computer.
 - Se la propria periferica dispone di una porta di uscita MIDI, utilizzare un cavo MIDI per collegarla a un ingresso MIDI dell'interfaccia MIDI.

NOTA

Se nell'unità di controllo remoto sono presenti dei dispositivi di feedback come indicatori, fader motorizzati, ecc., collegare un'uscita MIDI dell'interfaccia a un ingresso MIDI dell'unità di controllo remoto.

LINK CORRELATI

[Connessioni MIDI](#) a pag. 21

Rimozione dell'ingresso dell'unità remota dall'impostazione 'All MIDI Inputs'

Per evitare di registrare accidentalmente dei dati dall'unità di controllo remoto quando si registrano dei dati MIDI, è necessario disabilitare l'opzione **All MIDI Inputs** per l'ingresso dell'unità di controllo remoto.

PROCEDIMENTO

1. Selezionare **Studio > Configurazione dello studio**.
2. Nell'elenco delle **Periferiche**, selezionare **Configurazione delle porte MIDI**.
3. Nella tabella sulla destra, disattivare l'opzione **In 'All MIDI Inputs'** per l'ingresso MIDI al quale è stata collegata l'unità MIDI di controllo remoto.
La colonna **Stato** riporta la dicitura **Non attivo**.
4. Fare clic su **OK**.

RISULTATO

L'unità di controllo remoto viene rimossa dal gruppo **All MIDI inputs**.

LINK CORRELATI

[Pagina Configurazione delle porte MIDI](#) a pag. 22

Configurazione delle periferiche di controllo remoto

PROCEDIMENTO

1. Selezionare **Studio > Configurazione dello studio**.
2. Fare clic su **+** nell'angolo superiore-sinistro e selezionare una periferica di controllo remoto dal menu a tendina per aggiungerla all'elenco **Periferiche**.

NOTA

Se la propria periferica non è disponibile nel menu a tendina, selezionare **Dispositivo generico**.

3. Nell'elenco **Periferiche**, selezionare la periferica.
A seconda della periferica selezionata, nella metà destra della finestra di dialogo verrà visualizzato un elenco di funzioni programmabili, oppure un pannello vuoto.

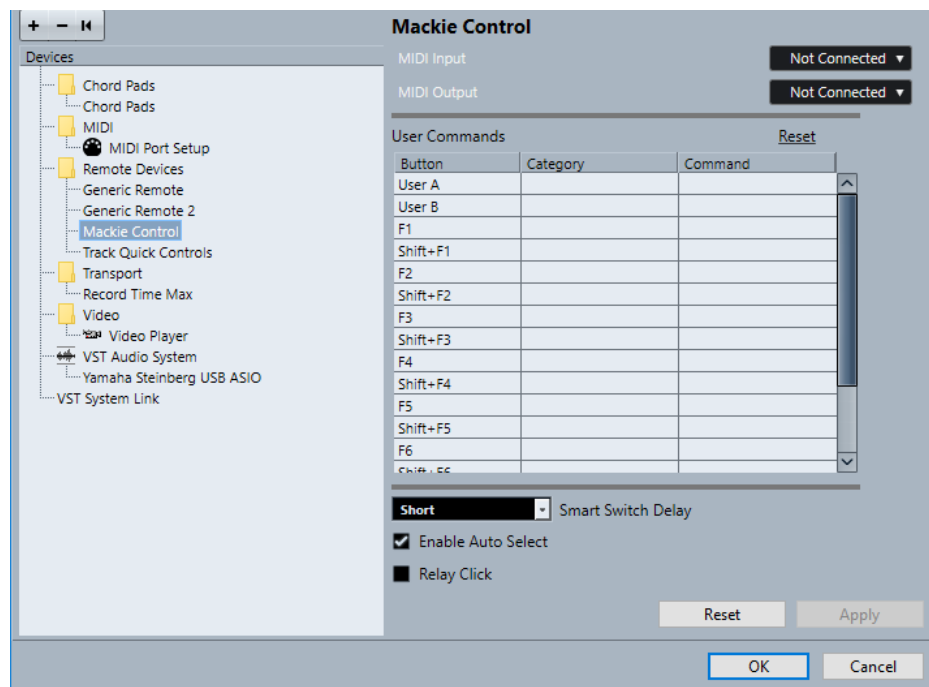

4. Aprire il menu a tendina **Ingresso MIDI** e selezionare un ingresso MIDI.
5. Facoltativo: aprire il menu a tendina **Uscita MIDI** e selezionare un'uscita MIDI.

6. Fare clic su **OK**.

RISULTATO

È possibile ora utilizzare la periferica MIDI per controllare le funzioni di Cubase.

Una striscia luminosa nella **Finestra progetto** e nella **MixConsole** indica quali canali sono collegati alla periferica di controllo remoto.



È possibile aprire un pannello per la periferica aggiunta selezionando **Studio > Più opzioni**.

DOPO IL COMPLETAMENTO DI QUESTA OPERAZIONE

A seconda della periferica di controllo MIDI esterna utilizzata, potrebbe essere necessario configurare i parametri.

Reinizializzazione delle periferiche di controllo remoto

Talvolta è necessario reinizializzare le periferiche di controllo remoto se la comunicazione con Cubase viene interrotta, oppure se il protocollo di comunicazione non riesce a stabilire una connessione.

PROCEDIMENTO

1. Selezionare **Studio > Configurazione dello studio**.
2. Nell'elenco **Periferiche**, selezionare la periferica di controllo remoto.
3. Fare clic su **Reinizia** nella parte inferiore della finestra di dialogo **Configurazione dello studio** per reinizializzare la periferica selezionata.

NOTA

Per reinizializzare tutte le periferiche presenti nell'elenco **Periferiche**, fare clic su **Reinizia tutte le periferiche** nell'angolo superiore-sinistro della finestra di dialogo.

Opzioni globali per le periferiche di controllo remoto

Nella pagina relativa alla propria periferica di controllo remoto potrebbero essere disponibili delle funzioni globali.

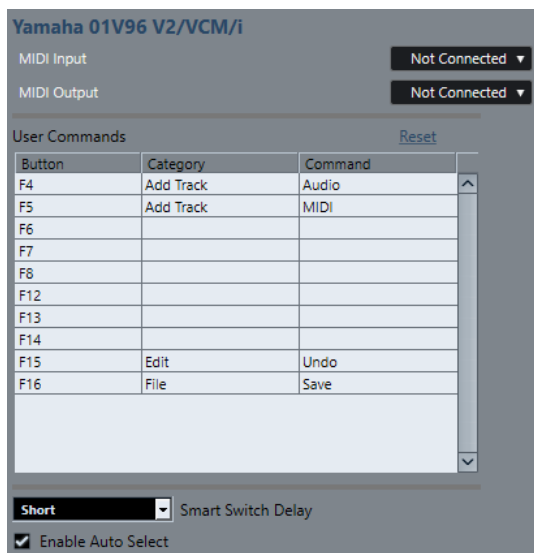

Ingresso MIDI

Consente di selezionare un ingresso MIDI.

Uscita MIDI

Consente di selezionare un'uscita MIDI.

Comandi utente

Elenca i controlli o i pulsanti della propria periferica di controllo remoto.

Smart Switch Delay

Consente di specificare un valore di ritardo per la funzione smart switch. Le funzioni che supportano il comportamento smart switch vengono attivate per tutto il tempo in cui si tiene premuto il pulsante.

Attiva selezione autom.

Sulle periferiche remote dotate di controlli sensibili al tocco, questa funzione seleziona automaticamente un canale quando si tocca un fader. Nelle periferiche non dotate della funzionalità di sensibilità al tocco, il canale viene selezionato quando si muove il fader.

Periferiche di controllo remoto e automazione

È possibile scrivere i dati di automazione utilizzando le periferiche di controllo remoto.

Se la periferica remota utilizzata non dispone di controlli sensibili al tocco e si desidera sostituire i dati di automazione esistenti in modalità **Scrittura**, considerare quanto segue:

- Assicurarsi di muovere solamente il controller che si intende sostituire.
- Arrestare la riproduzione per disattivare la modalità **Scrittura**.

In tal modo, tutti i dati del parametro corrispondente vengono sostituiti a partire dalla posizione in cui è stato mosso il controllo, fino alla posizione di arresto della riproduzione.

Assegnazione dei comandi alle periferiche di controllo remoto

È possibile assegnare alle periferiche di controllo remoto un qualsiasi comando di Cubase al quale sia possibile assegnare un comando da tastiera.

PROCEDIMENTO

1. Selezionare **Studio > Configurazione dello studio**.
2. Nell'elenco **Periferiche**, selezionare la propria periferica di controllo remoto.
Nella sezione **Comandi utente**, i controlli o i pulsanti della propria periferica di controllo remoto sono elencati nella colonna **Pulsante**.

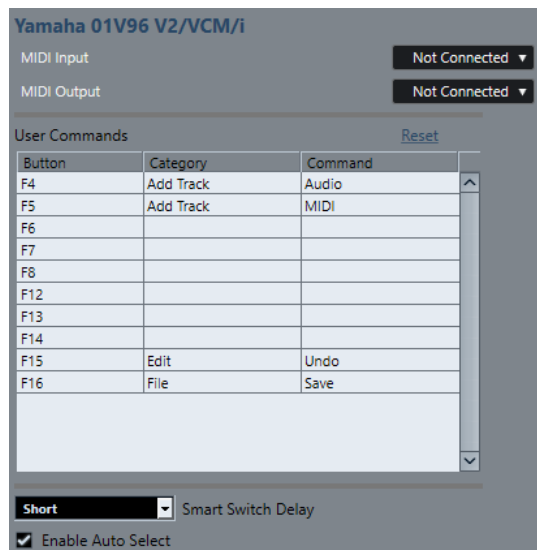

3. Fare clic sulla colonna **Categoria** per il controllo al quale si intende assegnare un comando di Cubase e selezionare la categoria desiderata dal menu a tendina.
Le categorie corrispondono alle categorie disponibili nella finestra di dialogo **Comandi da tastiera**.
4. Fare clic sulla colonna **Comando** e selezionare il comando di Cubase desiderato dal menu a tendina.
Le voci disponibili nel menu dipendono dalla categoria selezionata.
5. Fare clic su **Applica**.

RISULTATO

La funzione selezionata viene assegnata al pulsante o al controllo della periferica di controllo remoto.

LINK CORRELATI

[Comandi da tastiera](#) a pag. 658

Pagina Dispositivo generico

É possibile utilizzare un controller MIDI generico per controllare in remoto la quasi totalità delle funzioni di Cubase. Dopo aver configurato il **Dispositivo generico**, è possibile controllare i parametri specificati dalla periferica MIDI di controllo remoto.

- Per aprire la pagina **Dispositivo generico**, selezionare **Studio > Configurazione dello studio** e, dall'elenco **Periferiche**, selezionare **Dispositivo generico**.

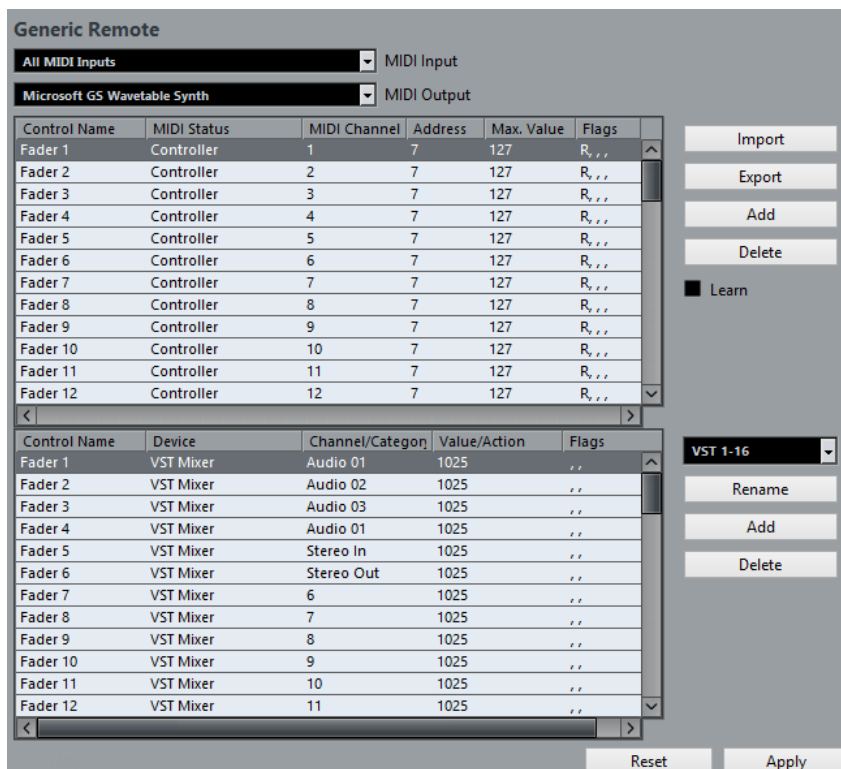

Sono disponibili le seguenti opzioni:

Ingresso MIDI

Consente di selezionare la porta di ingresso MIDI alla quale è collegato il dispositivo di controllo remoto.

Uscita MIDI

Consente di selezionare la porta di uscita MIDI alla quale è collegato il dispositivo di controllo remoto.

Configurazione del controllo remoto via MIDI

La tabella superiore visualizza la configurazione del controllo remoto via MIDI della propria periferica di controllo remoto.

Assegnazione dei controlli di Cubase

La tabella inferiore consente di assegnare i controlli di Cubase alla propria periferica di controllo remoto.

LINK CORRELATI

[Sezione Configurazione del controllo remoto via MIDI](#) a pag. 461

[Sezione Assegnazione dei controlli di Cubase](#) a pag. 463

Sezione Configurazione del controllo remoto via MIDI

La sezione relativa alla configurazione del controllo remoto via MIDI è visualizzata nella tabella superiore della pagina di configurazione del **Dispositivo generico**.

- Per aprire le impostazioni del **Dispositivo generico**, selezionare **Studio > Configurazione dello studio** e, dall'elenco **Periferiche**, selezionare **Dispositivo generico**.

Control Name	MIDI Status	MIDI Channel	Address	Max. Value	Flags
Fader 1	Controller	1	7	127	R, r, r
Fader 2	Controller	2	7	127	R, r, r
Fader 3	Controller	3	7	127	R, r, r
Fader 4	Controller	4	7	127	R, r, r
Fader 5	Controller	5	7	127	R, r, r
Fader 6	Controller	6	7	127	R, r, r
Fader 7	Controller	7	7	127	R, r, r
Fader 8	Controller	8	7	127	R, r, r
Fader 9	Controller	9	7	127	R, r, r
Fader 10	Controller	10	7	127	R, r, r
Fader 11	Controller	11	7	127	R, r, r
Fader 12	Controller	12	7	127	R, r, r

Import
Export
Add
Delete
 Learn

Nella tabella superiore sono disponibili le seguenti opzioni:

Nome del controllo

Fare doppio-clic su questo campo per modificare il nome per il controllo e inserire ad esempio il nome scritto sulla console. Il nome si riflette automaticamente nella tabella inferiore.

Stato MIDI

Consente di specificare il tipo di messaggio MIDI inviato da parte del controllo.

Canale MIDI

Consente di selezionare il canale MIDI sul quale viene trasmesso il controller.

Indirizzo

Consente di specificare il numero del controller continuo, l'altezza di una nota o l'indirizzo di un controller continuo NRPN/RPN.

Valore max.

Consente di specificare il valore massimo trasmesso dal controllo. Questo valore viene usato dal programma per adattare l'intervallo di valori del controller MIDI a quello dei parametri del programma.

Bandierine

Consente di selezionare una delle seguenti bandierine:

- **Ricevi**
Attivare questa opzione se il messaggio MIDI deve essere processato in ricezione.
- **Trasmetti**
Attivare questa opzione se deve essere trasmesso un messaggio MIDI quando cambia il corrispondente valore nel programma.
- **Relativo**
Attivare questa opzione se il controllo è un encoder rotativo a corsa infinita, che riporta il numero di giri al posto di un valore assoluto.
- **Pick-up**
Attivare questa opzione per fare in modo che il controllo imponga il parametro sul valore in cui era stato configurato l'ultima volta.

I pulsanti e le opzioni a destra della tabella hanno le seguenti funzioni:

Importa

Consente di importare i file di configurazione per il controllo remoto salvati in precedenza.

Esporta

Consente di esportare la configurazione corrente sotto forma di un file con estensione .xml.

Aggiungi

Aggiunge i controlli in fondo alla tabella.

Elimina

Rimuove il controllo selezionato dalla tabella.

Apprendi

Consente di assegnare dei messaggi MIDI attraverso la funzione di apprendimento.

Sezione Assegnazione dei controlli di Cubase

È possibile specificare la sezione Assegnazione dei controlli di Cubase nella tabella inferiore della pagina di configurazione del **Dispositivo generico**. Ciascuna riga nella tabella è assegnata al controller nella riga corrispondente della tabella di configurazione del controllo remoto MIDI.

- Per aprire la pagina di configurazione del **Dispositivo generico**, selezionare **Studio > Configurazione dello studio** e, dall'elenco delle **Periferiche**, selezionare **Dispositivo generico**.

Control Name	Device	Channel/Category	Value/Action	Flags
Fader 1	VST Mixer	Audio 01	1025	..
Fader 2	VST Mixer	Audio 02	1025	..
Fader 3	VST Mixer	Audio 03	1025	..
Fader 4	VST Mixer	Audio 01	1025	..
Fader 5	VST Mixer	Stereo In	1025	..
Fader 6	VST Mixer	Stereo Out	1025	..
Fader 7	VST Mixer	6	1025	..
Fader 8	VST Mixer	7	1025	..
Fader 9	VST Mixer	8	1025	..
Fader 10	VST Mixer	9	1025	..
Fader 11	VST Mixer	10	1025	..
Fader 12	VST Mixer	11	1025	..

Sono disponibili le seguenti opzioni:

Nome del controllo

Riflette il nome del controllo selezionato nella scheda superiore.

Periferica

Consente di selezionare la periferica di Cubase da controllare.

Canale/Categoria

Consente di selezionare il canale o la categoria di comandi da controllare.

Valore/Azione

Consente di selezionare il parametro del canale da controllare. Se viene selezionata l'opzione **Comando**, è possibile specificare qui l'**Azione** della categoria.

Bandierine

Consente di selezionare una delle seguenti bandierine:

- **Pulsante**
Attivare questa opzione se il parametro deve essere modificato solamente se il messaggio MIDI ricevuto visualizza un valore diverso da 0.
- **Alterna**
Attivare questa opzione se il valore del parametro deve essere alternato tra il valore minimo e quello massimo ogni volta che viene ricevuto un messaggio MIDI.
È possibile combinare le opzioni **Pulsante** e **Alterna** per i controlli remoti che non mantengono lo stato di un pulsante. Questa funzionalità è utile se si desidera controllare lo stato di mute con una periferica dove, la pressione del pulsante Mute lo attiva, mentre il suo rilascio lo disattiva.

- **Non automatizzato**
Attivare questa opzione se il valore del parametro non deve essere automatizzato.

I pulsanti a destra della tabella presentano le seguenti funzioni:

Menu a tendina Banco

Consente di scorrere tra i banchi. Questa funzionalità è necessaria se ad esempio la propria periferica di controllo MIDI dispone di 16 fader del volume e si stanno utilizzando 32 canali della **MixConsole** in Cubase.

Rinomina

Consente di rinominare il banco selezionato.

Aggiungi

Aggiunge dei banchi al menu a tendina.

Elimina

Rimuove il banco selezionato dal menu a tendina.

LINK CORRELATI

[Periferiche e funzioni assegnabili](#) a pag. 464

Periferiche e funzioni assegnabili

La colonna **Periferiche** nell'elenco delle assegnazioni dei controlli di Cubase riporta una lista delle periferiche di Cubase che è possibile controllare.

Comando

Consente di assegnare i comandi di Cubase ai quali può essere assegnato un comando da tastiera. Se si seleziona **Aggiungi una traccia** nella colonna **Canale/Categoria** e **Audio** nella colonna **Valore/Azione**, è possibile ad esempio aggiungere delle tracce audio utilizzando la propria periferica MIDI.

Mixer

Consente di controllare le funzioni della **MixConsole**. Se si seleziona uno dei canali disponibili o l'opzione **Selezionato** nella colonna **Canale/Categoria** e una delle opzioni nella colonna **Valore/Azione**, è possibile controllare quella funzione di quello specifico canale o del canale selezionato, utilizzando la propria periferica MIDI.

Trasporto

Consente di controllare le funzioni di trasporto. Se si seleziona **Periferica** nella colonna **Canale/Categoria** e una delle opzioni nella colonna **Valore/Azione**, è possibile controllare quella funzione utilizzando la propria periferica MIDI.

Metronomo

Consente di controllare le funzioni del metronomo. Se si seleziona **Periferica** nella colonna **Canale/Categoria** e una delle opzioni nella colonna **Valore/Azione**, è possibile controllare quella funzione utilizzando la propria periferica MIDI.

VST Mixer

Consente di controllare le funzioni della **MixConsole**. Se si seleziona uno dei canali disponibili o l'opzione **Selezionato** nella colonna **Canale/Categoria** e una delle opzioni nella colonna **Valore/Azione**, è possibile controllare quella funzione di quello specifico canale o del canale selezionato, utilizzando la propria periferica MIDI.

NOTA

É anche possibile controllare tutti i **VST instrument** che sono stati aggiunti nella **Finestra progetto** e che sono elencati nella colonna **Periferica**.

Assegnazione dei messaggi MIDI in modalità apprendimento

É possibile assegnare i messaggi MIDI in modalità **Apprendi**.

PROCEDIMENTO

1. Selezionare **Studio > Configurazione dello studio**.
 2. Nell'elenco **Periferiche**, selezionare **Dispositivo generico**.
 3. Attivare la funzione **Apprendi**.
 4. Selezionare il controllo nella tabella in alto e muovere il controllo corrispondente sulla periferica MIDI utilizzata.
-

RISULTATO

I valori dei parametri **Stato MIDI**, **Canale MIDI** e **Indirizzo** vengono automaticamente impostati sui valori dei controlli che sono stati mossi.

NOTA

Se si utilizza la funzione **Apprendimento** per un controllo che invia un valore program change, l'opzione **Prog. Change Trigger** viene automaticamente selezionata nel menu a tendina **Stato MIDI**. Ciò consente di utilizzare i diversi valori di un parametro program change per controllare parametri differenti in Cubase.

Se non si ottengono i risultati desiderati, provare invece ad utilizzare il valore **Prog. Change**.

Parametri in tempo reale

Manipolare il materiale MIDI in tempo reale significa modificare o trasformare gli eventi MIDI presenti sulle tracce MIDI o instrument prima che questi vengano inviati alle uscite MIDI. Ciò consente di modificare il modo in cui i dati MIDI vengono riprodotti.

Gli eventi MIDI veri e propri nella traccia non vengono modificati. Di conseguenza, le modifiche MIDI in tempo reale non si riflettono in nessun editor MIDI.

Le seguenti funzioni consentono di modificare gli eventi MIDI in tempo reale:

- Parametri delle tracce MIDI
- Parametri MIDI
- Valori di **Trasposizione** e **Velocity** nella linea info

NOTA

Se si desidera convertire le impostazioni della traccia in eventi MIDI reali, selezionare **MIDI > Congela i parametri MIDI** oppure **MIDI > Unisci MIDI nel loop**.

LINK CORRELATI

[Fusione degli eventi MIDI in una nuova parte](#) a pag. 479

Parametri delle tracce MIDI

I parametri delle tracce MIDI si trovano nella sezione più in cima dell'**Inspector** delle tracce MIDI e instrument.

Si tratta di impostazioni che agiscono sulla funzionalità di base delle tracce (Mute, Solo, Abilita la registrazione, ecc.) o che trasmettono dati MIDI aggiuntivi in uscita (program change, volume, ecc.) ai dispositivi collegati.

I seguenti parametri delle tracce consentono di modificare gli eventi MIDI in tempo reale:

- Volume MIDI
- Panorama MIDI
- Ritardo della traccia

LINK CORRELATI

[L'Inspector delle tracce MIDI](#) a pag. 107

Parametri MIDI

I parametri MIDI consentono di modificare gli eventi MIDI nel corso della riproduzione.

È possibile utilizzarli per i seguenti scopi:

- Per modificare degli eventi MIDI già esistenti nelle tracce MIDI o instrument.

- Per modificare degli eventi MIDI suonati dal vivo.

NOTA

Per suonare delle parti dal vivo, selezionare e abilitare alla registrazione la traccia e attivare l'opzione **MIDI thru attivo** nella finestra di dialogo delle **Preferenze** (pagina **MIDI**).

La sezione Parametri MIDI

- Per aprire la sezione **Parametri MIDI**, selezionare una traccia MIDI e, nell'**Inspector**, fare clic su **Parametri MIDI**.



NOTA

Per confrontare il risultato ottenuto a seguito dell'applicazione dei parametri con il MIDI non processato, è possibile utilizzare il pulsante di bypass nella sezione Parametri MIDI. Se questo pulsante è attivato, le impostazioni dei parametri MIDI vengono temporaneamente disabilitate.



Trasposizione

Consente di trasporre tutte le note sulla traccia in step di semitoni. Trasposizioni estreme possono generare risultati strani e imprevedibili.

Cambia velocity

Consente di aggiungere un valore di velocity a tutte le note presenti nella traccia. Valori positivi comportano l'aumento della velocity, mentre valori negativi ne causano la diminuzione.

Compressione velocity

Consente di aggiungere un moltiplicatore alla velocity di tutte le note presenti nella traccia. Questo valore è costituito da un numeratore e da un denominatore. Questo parametro influenza anche la differenza di velocity tra le note, comprimendo o espandendo la scala di velocity.

Valori inferiori a 1/1 causano la compressione dell'intervallo di velocity. Valori superiori a 1/1, insieme a valori negativi del parametro **Cambio di velocity**, comportano l'espansione dell'intervallo di velocity.

IMPORTANTE

La velocity massima è sempre 127, non importa quanto si tenti di espandere l'intervallo.

NOTA

Combinare questa impostazione con il parametro **Cambio di velocity**.

Compressione durata

Consente di aggiungere un moltiplicatore alla lunghezza (durata) di tutte le note presenti nella traccia. Questo valore è costituito da un numeratore e da un denominatore.

Casuale

Consente di introdurre delle variazioni casuali a diverse proprietà delle note MIDI.

Intervallo

Consente di specificare un'altezza o un intervallo di velocity e forzare tutte le note in modo da adattarle a questo intervallo, oppure escludere dalla riproduzione tutte le note che si trovano al di fuori di esso.

Impostazione di variazioni casuali

È possibile impostare delle variazioni casuali per la posizione, l'altezza, la velocity e la lunghezza degli eventi MIDI mediante l'utilizzo di due generatori random.

PROCEDIMENTO

1. Selezionare una traccia MIDI o instrument.
 2. Nell'**Inspector**, aprire la sezione **Parametri MIDI**.
 3. Aprire il menu a tendina **Casuale** e selezionare la proprietà della nota che si desidera randomizzare.
 4. Specificare i limiti della funzione di randomizzazione nei due campi numerici. Questo valore varierà tra il valore minimo e il valore massimo. Non è possibile impostare il valore **min** maggiore rispetto al valore **max**.
 5. Facoltativo: ripetere per altri valori casuali.
 6. Riprodurre la traccia per ascoltare gli eventi randomizzati.
-

RISULTATO

Le proprietà corrispondenti vengono randomizzate.

NOTA

A seconda del contenuto della traccia, determinate modifiche potrebbero non essere immediatamente udibili o potrebbero non avere alcun effetto.

DOPO IL COMPLETAMENTO DI QUESTA OPERAZIONE

Disattivare la funzione casuale aprendo il menu a tendina **Casuale** e selezionando **OFF**.

Configurazione degli intervalli

È possibile filtrare le altezze o le velocity che non corrispondono a un intervallo specificato, oppure forzarle in modo che vi si adattino.

PROCEDIMENTO

1. Selezionare una traccia MIDI o instrument.
2. Nell'**Inspector**, aprire la sezione **Parametri MIDI**.
3. Aprire il menu a tendina **Intervallo** e selezionare una modalità.
4. Regolare i valori minimo e massimo utilizzando i due campi sulla destra.

NOTA

È possibile definire delle impostazioni indipendenti per le due funzioni della sezione **Intervallo**.

DOPO IL COMPLETAMENTO DI QUESTA OPERAZIONE

Per disattivare la funzione, aprire il menu a tendina **Intervallo** e selezionare **OFF**.

Modalità per gli intervalli

Nel menu a tendina **Intervallo** è possibile selezionare diverse modalità per gli intervalli. I valori vengono visualizzati sotto forma di numeri, da 0 a 127, per le modalità relative alla velocity e come numeri nota, da C-2 a G8, per le modalità relative all'altezza.

Limite vel.

Consente di forzare tutti i valori di velocity in modo da adattarli entro l'intervallo specificato con i valori **min** e **max**. I valori di velocity che stanno al di sotto del limite inferiore vengono impostati sul valore **min**, mentre i valori al di sopra del limite superiore vengono impostati sul valore **max**.

Filtro vel.

Consente di filtrare le note che presentano dei valori di velocity inferiori al valore **min** o superiori al valore **max**.

Limite note

Consente di trasporre verso l'alto tutte le note che stanno al di sotto del valore **min** e di trasporre verso il basso tutte le note che stanno al di sopra del valore **max**, in step di un'ottava.

Filtro note

Consente di filtrare le note più basse rispetto al valore **min** o più alte rispetto al valore **max**.

Congelamento dei parametri MIDI

È possibile applicare tutte le impostazioni di filtro alla traccia selezionata in maniera permanente. Le impostazioni vengono applicate agli eventi nella traccia e tutti i parametri vengono impostati a zero.

PROCEDIMENTO

1. Selezionare la traccia MIDI.
 2. Selezionare **MIDI > Congela i parametri MIDI**.
-

RISULTATO

Le seguenti impostazioni vengono congelate:

- Vari parametri nella sezione superiore dell'**Inspector**, come **Ritardo**, **Selettore del programma** e **Selettore del banco**.
- Le impostazioni della sezione **Parametri MIDI**, come **Trasposizione**, **Cambio di veloc.**, **Comp. veloc.** e **Compress. durata**.
- Le impostazioni **Trasposizione** e **Velocity** della linea info.

LINK CORRELATI

[L'Inspector delle tracce MIDI](#) a pag. 107

I valori di trasposizione e velocity nella linea info

È possibile modificare nella linea info i valori di trasposizione e di velocity per le parti MIDI selezionate. Questa operazione agisce solamente sulle note in riproduzione.

- Utilizzare il campo **Trasposizione** per trasportare le parti selezionate in step di un semitono. Il valore viene aggiunto alla trasposizione definita per l'intera traccia.
- Utilizzare il campo **Velocity** per compensare la velocity per le parti selezionate. Il valore viene aggiunto alle velocity delle note nelle parti considerate.

Utilizzo delle periferiche MIDI

La finestra **Gestione dei dispositivi MIDI** consente di lavorare con le periferiche MIDI, cioè delle rappresentazioni di unità hardware MIDI esterne.

È possibile installare delle periferiche MIDI preset o definirne di nuove. Questa funzionalità è utile per il controllo globale e la selezione delle patch.

Messaggi program change e selezione banco

Per selezionare una patch, cioè un suono nella periferica MIDI collegata, è necessario inviare un messaggio program change alla periferica.

Messaggi Program Change

È possibile registrare i messaggi program change o inserirli in una parte MIDI. È possibile aprire l'**Inspector** della traccia MIDI e selezionare un valore nel campo **Selettore del programma**.

I messaggi program change consentono di scegliere tra 128 diverse patch all'interno della propria periferica MIDI.

Messaggi di selezione banco

Molti strumenti MIDI contengono un elevato numero di posizioni delle patch. Per renderle disponibili direttamente da Cubase, è necessario inviare dei messaggi di selezione banco.

I messaggi di selezione banco consentono di scegliere tra 128 diversi programmi all'interno della propria periferica MIDI.

Se la periferica utilizzata supporta la funzione di selezione dei banchi MIDI, è possibile aprire l'**Inspector** per la traccia MIDI e selezionare un valore nel campo **Selettore del banco** per selezionare un banco, quindi utilizzare il campo **Selettore del programma** per selezionare un programma all'interno di quel banco.

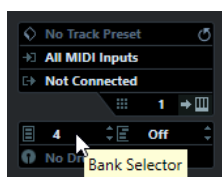

Sfortunatamente, i diversi produttori di strumenti utilizzano schemi differenti per definire le modalità con cui vengono realizzati i messaggi di selezione dei banchi, perciò potrebbe generarsi una certa confusione, rendendo così difficile l'individuazione del suono corretto. Inoltre, la selezione delle patch in base al numero risulta decisamente inutile, dato che la maggior parte degli strumenti utilizzano al giorno d'oggi dei nomi per le patch.

La finestra **Gestione dei dispositivi MIDI** consente di specificare le periferiche MIDI in uso e di selezionare a quale periferica è assegnata ciascuna traccia. Questo consente di selezionare le patch in base al nome nell'elenco tracce o nell'**Inspector**.

LINK CORRELATI

[Gestione dei dispositivi MIDI](#) a pag. 472

Banchi di patch

L'elenco **Banchi di patch** può avere due o più banchi principali, a seconda della periferica selezionata.

Questo a causa del fatto che diversi tipi di patch vengono gestiti in maniera differente nei diversi VST instrument. Le patch, ad esempio, sono in genere dei programmi regolari che vengono suonati uno alla volta. Le performance possono invece essere combinazioni di programmi, che possono essere suddivisi sulla tastiera, disposti su più livelli, oppure usati per la riproduzione multi timbrica, e così via.

Per le periferiche dotate di più banchi è possibile selezionare l'opzione **Assegnazione del banco** per specificare il banco che deve essere utilizzato da uno specifico canale MIDI.

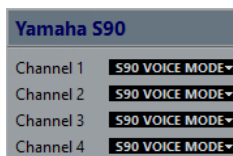

L'opzione **Assegnazione del banco** definisce quale banco viene visualizzato quando si selezionano per nome i programmi per la periferica nell'elenco tracce o nell'**Inspector**.

Molti strumenti utilizzano il canale MIDI 10 come canale esclusivo per la batteria. In questo caso, selezionare il banco **Drums** o **Rhythm Set** o **Percussion** per il canale 10 in questo elenco. Questo consente di scegliere tra diversi kit di batteria nell'elenco tracce o nell'**Inspector**.

Gestione dei dispositivi MIDI

La finestra **Gestione dei dispositivi MIDI** consente di installare delle periferiche MIDI preset o di definirne di nuove.

- Per aprire la finestra **Gestione dei dispositivi MIDI**, selezionare **Studio > Più opzioni > Gestione dei dispositivi MIDI**.

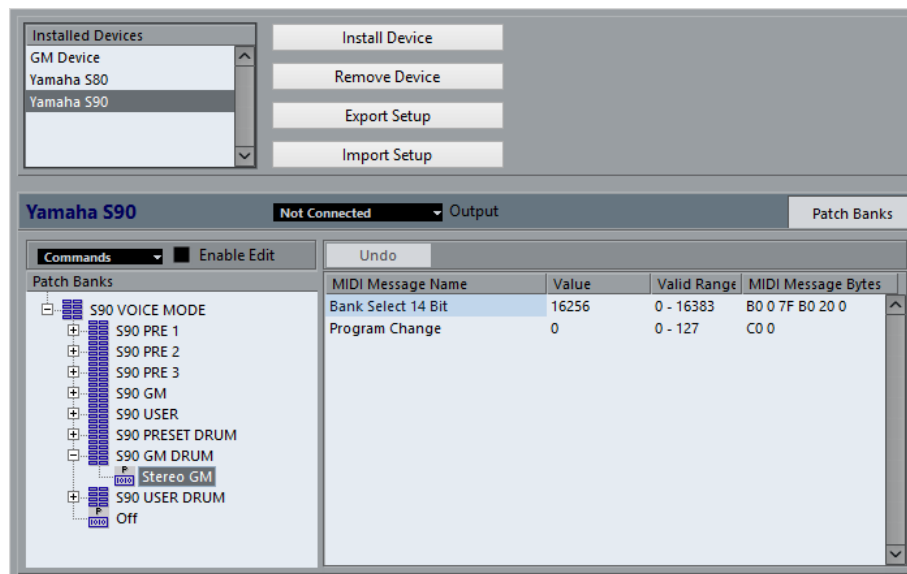

Elenco dei dispositivi installati

Riporta un elenco dei dispositivi MIDI collegati e delle relative configurazioni importate.

Installa periferica

Consente di installare una periferica preset. Questi preset sono semplici script contenenti i nomi delle patch, che non includono alcuna mappatura dei parametri e dei controlli delle periferiche e non comprendono i pannelli grafici.

Per maggiori informazioni sugli script con i nomi delle patch, consultare il manuale separato **Periferiche MIDI**.

Rimuovi periferica

Rimuove la periferica selezionata.

Esporta la configurazione

Esporta la configurazione della periferica MIDI sotto forma di file XML.

Importa configurazione

Consente di importare un file XML relativo alla configurazione di una periferica MIDI. Le configurazioni delle periferiche possono includere le relative mappature, i pannelli e/o le informazioni sulle patch. Le configurazioni delle periferiche, una volta importate vengono aggiunte anche all'elenco delle periferiche installate.

Uscita

Consente di selezionare un'uscita MIDI per la periferica selezionata.

Abilita la modifica

Attivare questa opzione per abilitare le operazioni di modifica della periferica selezionata.

Comandi

Consente di modificare la periferica selezionata. La struttura delle patch per la periferica selezionata è visualizzata a sinistra.

Messaggi MIDI

Mostra quali messaggi MIDI vengono inviati per selezionare la patch che è evidenziata nell'elenco sulla sinistra.

Comandi per le patch

Nella sezione **Gestione dei dispositivi MIDI**, le patch possono essere strutturate in banchi, cartelle e preset.

NOTA

Attivare l'opzione **Abilita la modifica** per utilizzare il menu a tendina **Comandi** per la periferica selezionata.

Il menu a tendina **Comandi** contiene le seguenti voci:

Crea banco

Consente di creare un nuovo banco nell'elenco **Banchi di patch**. È possibile rinominare il banco, cliccandoci sopra e inserendo un nuovo nome.

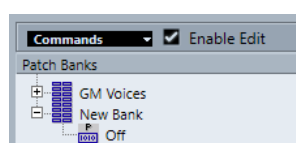

Se si specifica più di un banco, accanto al pulsante **Banchi di patch** viene aggiunto un pulsante **Assegnazione del banco**.

Nuova cartella

Crea una nuova sotto-cartella nel banco o nella cartella selezionati. Questa potrebbe corrispondere a un gruppo di patch nella periferica MIDI, oppure potrebbe rappresentare un semplice modo di categorizzare i suoni.

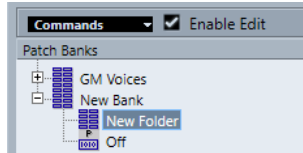

Nuovo preset

Aggiunge un nuovo preset nel banco o nella cartella selezionati. Se lo si seleziona, gli eventi MIDI corrispondenti vengono visualizzati sulla destra. Il valore program change predefinito per un nuovo preset è 0, ma è possibile regolare il numero nella colonna **Valore**.

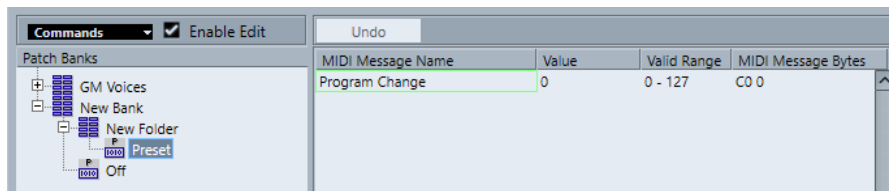

È possibile spostare i preset tra i banchi e le cartelle mediante trascinamento.

Aggiungi più preset

Consente di impostare un intervallo di preset e li aggiunge al banco o alla cartella selezionati.

NOTA

È possibile rimuovere i banchi, le cartelle e i preset selezionandoli e premendo **Backspace**.

IMPORTANTE

Per maggiori dettagli su come gli eventi MIDI vengono usati per la selezione delle patch nella periferica MIDI, consultare la relativa documentazione.

LINK CORRELATI

[Funzioni per l'aggiunta dei preset](#) a pag. 474

[Banchi di patch](#) a pag. 472

Funzioni per l'aggiunta dei preset

Se si aggiunge o si seleziona un preset per il banco o la cartella selezionati, sulla destra diventano disponibili delle funzioni supplementari. Se si aggiungono più preset, si apre la finestra di dialogo **Aggiungi più preset** contenente delle funzioni extra.

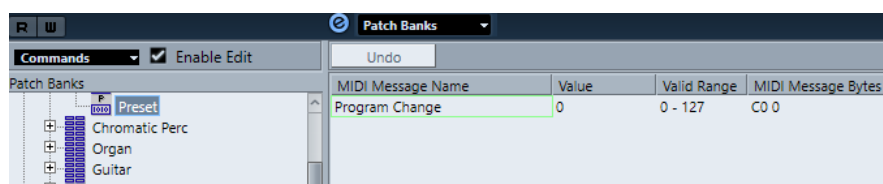

Sono disponibili le seguenti colonne:

Nome del messaggio MIDI

Il nome del messaggio MIDI.

- Per modificare un evento, cliccarci sopra e selezionare un'altra opzione dal menu a tendina.
- Per aggiungere un altro evento, fare clic sotto l'ultimo evento e selezionare un'opzione dal menu a tendina.
- Per rimuovere un evento, selezionarlo e premere **Canc** o **Backspace**.

IMPORTANTE

Se si inserisce un evento **Selezione banco**, ricordarsi che, in base alla periferica utilizzata, è necessario selezionare **CC: BankSelect MSB**, **Selezione del banco 14 bit**, **Selezione del banco 14 bit 'MSB-LSB Swapped'** o altre opzioni.

Valore

Il valore di un evento.

Byte del messaggio MIDI

I byte del messaggio dell'evento.

Intervallo valido

L'intervallo valido dell'evento.

Nome predefinito

È possibile specificare un nome predefinito per più preset. Gli eventi aggiunti assumeranno questo nome, seguito da un numero.

Installazione delle periferiche MIDI preset

È possibile installare delle periferiche MIDI preset, cioè degli script con i nomi delle patch che non includono la mappatura delle periferiche.

PROCEDIMENTO

1. Selezionare **Studio > Più opzioni > Gestione dei dispositivi MIDI**.
 2. Fare clic su **Installa periferica**.
 3. Nella finestra di dialogo **Aggiungi periferica MIDI**, eseguire una delle seguenti operazioni:
 - Selezionare lo script della periferica dall'elenco.
 - Selezionare **GM Device** o **XG Device** se la propria periferica non si trova nell'elenco ma è compatibile con questi standard, quindi digitare il nome dello strumento nella finestra di dialogo successiva.
 4. Fare clic su **OK**.
 5. Selezionare la periferica nell'elenco **Periferiche installate** e aprire il menu a tendina **Uscita**.
 6. Selezionare l'uscita MIDI alla quale è collegata la periferica.
-

RISULTATO

Viene visualizzata la struttura dello script con i nomi delle patch. In genere, sono presenti uno o più layer di banchi o gruppi contenenti delle patch.

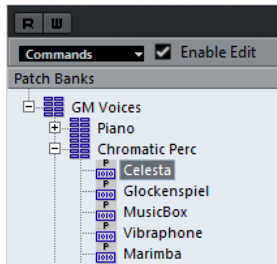

Selezione delle patch per le periferiche installate

Se è stata installata una periferica e la si seleziona dal menu a tendina **Assegnazione uscita** di una traccia MIDI, è possibile selezionare le patch in base al nome.

PROCEDIMENTO

1. Selezionare la traccia MIDI che si intende associare alla periferica installata e aprire la sezione superiore dell'**Inspector**.
2. Aprire il menu a tendina **Assegnazione uscita** e selezionare la periferica installata. In questo modo, la traccia MIDI viene assegnata all'uscita MIDI specificata per la periferica nella sezione **Gestione dei dispositivi MIDI**. I campi **Selettore del banco** e **Selettore del programma** vengono sostituiti da un singolo campo **Selettore del programma** che riporta la dicitura **Disattivato**.
3. Aprire il **Selettore del programma**. Viene visualizzato un elenco di programmi simile a quello presente nella finestra **Gestione dei dispositivi MIDI**.

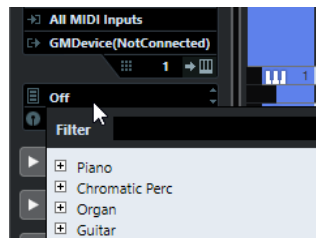

4. Selezionare una voce dall'elenco.

RISULTATO

Il messaggio MIDI corrispondente viene inviato alla periferica.

Rinomina delle patch nelle periferiche

Se sono stati sostituiti alcuni dei preset di fabbrica con delle proprie patch personalizzate, è possibile modificare la periferica in modo che l'elenco dei nomi delle patch coincida effettivamente con la periferica.

PROCEDIMENTO

1. Selezionare **Studio > Più opzioni > Gestione dei dispositivi MIDI**.
 2. Selezionare la periferica nell'elenco **Periferiche installate**. Assicurarsi che sia selezionata la scheda **Banchi di patch**.
 3. Attivare l'opzione **Abilita la modifica**.
 4. Nell'elenco **Banchi di patch**, individuare la patch da rinominare e fare clic sul relativo nome.
 5. Inserire un nuovo nome e premere **Invio**.
-

RISULTATO

La patch viene rinominata.

DOPO IL COMPLETAMENTO DI QUESTA OPERAZIONE

Per evitare di modificare inavvertitamente la patch, disattivare l'opzione **Abilita la modifica**.

Definizione di nuove periferiche MIDI

È possibile definire delle nuove periferiche MIDI.

PROCEDIMENTO

1. Selezionare **Studio > Più opzioni > Gestione dei dispositivi MIDI**.
 2. Fare clic su **Installa periferica**.
 3. Nella finestra di dialogo **Aggiungi periferica MIDI**, selezionare **Definisci nuovo**.
 4. Fare clic su **OK**.
 5. Nella finestra di dialogo **Crea una nuova periferica MIDI**, digitare il nome della periferica e attivare i canali MIDI che si intende utilizzare.
 6. Fare clic su **OK**.
 7. Selezionare la periferica nell'elenco **Periferiche installate**.
 8. Attivare l'opzione **Abilita la modifica** e utilizzare il menu a tendina **Comandi** per organizzare la struttura delle patch della nuova periferica.
-

Funzioni MIDI

Le funzioni MIDI consentono di modificare in maniera permanente gli eventi o le parti MIDI all'interno della **Finestra progetto** o in un editor MIDI.

I tipi di eventi sui quali hanno effetto le funzioni MIDI dipendono dalla funzione utilizzata, dalla finestra attiva e dalla selezione corrente:

- Nella **Finestra progetto**, le funzioni MIDI si applicano a tutte le parti selezionate e hanno effetto su tutti gli eventi rilevanti in esse contenuti.
- Negli editor MIDI, le funzioni MIDI si applicano a tutti gli eventi selezionati. Se non è selezionato alcun evento, le modifiche hanno effetto su tutti gli eventi presenti nelle parti modificate.

NOTA

Alcune funzioni MIDI si applicano solamente agli eventi MIDI di un determinato tipo. Ad esempio, il comando **Elimina i controller** si applica solamente agli eventi dei controller MIDI.

LINK CORRELATI

[Parametri in tempo reale](#) a pag. 466

Finestra di dialogo Configurazione della trasposizione

La finestra di dialogo **Configurazione della trasposizione** contiene una serie di impostazioni per la trasposizione degli eventi selezionati.

- Per aprire la finestra di dialogo **Configurazione della trasposizione**, selezionare le note MIDI che si intende trasporre e selezionare **MIDI > Configurazione della trasposizione**.

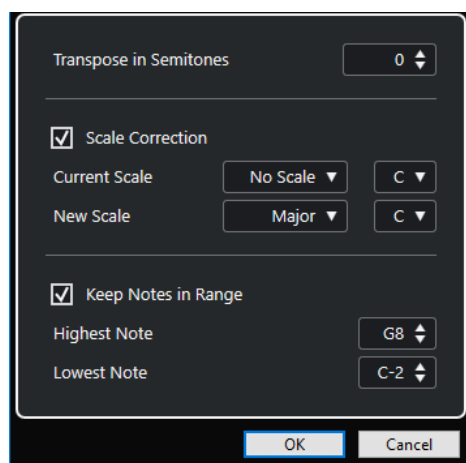

Sono disponibili le seguenti impostazioni:

Trasponi in semitoni

Imposta l'entità della trasposizione.

Correzione della scala

Consente di trasporre le note selezionate alla nota più prossima di uno specifico tipo di scala. In tal modo è possibile modificare l'altezza e la tonalità.

- Selezionare una fondamentale e un tipo per la scala corrente dai menu a tendina **Scala attuale**.
- Selezionare una fondamentale e un tipo per la nuova scala dai menu a tendina **Nuova scala**.

NOTA

Se la nuova fondamentale differisce dalla fondamentale corrente, si ottiene una tonalità completamente diversa.

Mantieni le note nell'intervallo

Consente di limitare la trasposizione delle note ai valori specificati tramite i parametri **Nota più alta** e **Nota più bassa**.

NOTA

Le note che dovessero trovarsi al di fuori di questo intervallo dopo la trasposizione vengono spostate su un'altra ottava, mantenendo però, se possibile, la corretta altezza trasposta. Se l'intervallo tra il limite superiore e il limite inferiore è molto stretto, la nota viene trasposta il più lontano possibile, cioè sulle note specificate con i valori **Nota più alta** e **Nota più bassa**. Se si impostano i parametri **Nota più alta** e **Nota più bassa** sullo stesso valore, tutte le note vengono trasposte a questa altezza.

Fusione degli eventi MIDI in una nuova parte

È possibile fondere tutti gli eventi MIDI in una nuova parte, applicare dei parametri MIDI e generare una nuova parte.

PROCEDIMENTO

1. Eseguire una delle seguenti operazioni:
 - Mettere in mute le tracce o le parti che non si desidera includere nell'operazione di fusione.
 - Mettere in solo la traccia contenente gli eventi che si desidera includere nell'operazione di fusione.
2. Impostare i localizzatori sinistro e destro in modo che delimitino l'area per la quale si desidera eseguire la fusione.

NOTA

Sono inclusi solo gli eventi il cui inizio si trova all'interno di quest'area.

3. Facoltativo: selezionare una traccia per la nuova parte.
Se non si seleziona alcuna traccia, viene creata una nuova traccia MIDI. Se sono selezionate più tracce MIDI, la nuova parte viene inserita sulla prima traccia selezionata.
 4. Selezionare **MIDI > Fondi il MIDI nel loop**.
 5. Nella finestra di dialogo **Opzioni di fusione dei dati MIDI**, apportare le modifiche desiderate.
 6. Fare clic su **OK**.
-

RISULTATO

Viene creata una nuova parte tra i localizzatori sulla traccia di destinazione, contenente gli eventi MIDI processati.

LINK CORRELATI

[La finestra di dialogo Opzioni di fusione dei dati MIDI](#) a pag. 480

[Congelamento dei parametri MIDI](#) a pag. 469

La finestra di dialogo Opzioni di fusione dei dati MIDI

- Per aprire la finestra di dialogo **Opzioni di fusione dei dati MIDI**, selezionare una parte MIDI e selezionare **MIDI > Fondi il MIDI nel loop**.

Sono disponibili le seguenti opzioni:

Includi gli insert

Applica i parametri MIDI.

Cancella la destinazione

Elimina i dati MIDI che si trovano tra i localizzatori sinistro e destro sulla traccia di destinazione.

Includi l'inseguimento degli eventi

Include gli eventi posizionati al di fuori dalla parte selezionata ma che fanno riferimento ad essa nel processamento (ad esempio, un evento Program Change che si trova appena prima del localizzatore sinistro).

Converti VST 3

Converte in dati MIDI tutti i dati VST 3 che si trovano all'interno dell'area selezionata.

LINK CORRELATI

[La funzione Inseguì](#) a pag. 190

Applicazione degli effetti a una singola parte

È possibile applicare i parametri MIDI a una singola parte.

PROCEDIMENTO

1. Configurare come desiderato i parametri MIDI per quella parte.
 2. Collocare i localizzatori ai bordi della parte.
 3. Nell'elenco tracce, selezionare la traccia contenente la parte desiderata.
 4. Selezionare **MIDI > Fondi il MIDI nel loop**.
 5. Nella finestra di dialogo **Opzioni di fusione dei dati MIDI**, attivare l'opzione **Cancella la destinazione**.
 6. Fare clic su **OK**.
-

RISULTATO

Viene creata una nuova parte sulla stessa traccia contenente gli eventi processati. La parte originale viene eliminata.

DOPO IL COMPLETAMENTO DI QUESTA OPERAZIONE

Disattivare o reinizializzare tutti i parametri MIDI, in modo che la traccia sia riprodotta come in precedenza.

Finestra di dialogo Dissolvi la parte

È possibile separare gli eventi MIDI presenti in una parte in base ai canali o alle altezze e dissolvere la parte su diverse tracce o corsie.

- Per aprire la finestra di dialogo **Dissolvi la parte**, selezionare la parte MIDI che si intende dissolvere e selezionare **MIDI > Dissolvi la parte**.

Sono disponibili le seguenti impostazioni:

Separa per canali

Separa gli eventi MIDI in base al canale di appartenenza. Questa funzionalità è utile per le parti MIDI impostate sul canale MIDI **Qualsiasi** che contengono eventi su diversi canali MIDI.

Separa per altezza delle note

Separa gli eventi MIDI in base al canale. Questa funzionalità è utile per le tracce di batteria e di percussioni, nelle quali in genere, a diverse altezze corrispondono suoni separati.

Visualizzazione ottimizzata

Rimuove automaticamente le aree silenziose delle parti risultanti.

NOTA

Questa opzione non è disponibile quando è attivata l'opzione **Dissolvi sulle corsie**.

Dissolvi sulle corsie

Dissolve la parte sulle corsie.

Dissolvimento delle parti su canali separati

È possibile dissolvere le parti MIDI che contengono gli eventi sui canali MIDI differenti e distribuirli su delle nuove parti all'interno di nuove tracce (una per ogni canale MIDI trovato).

PROCEDIMENTO

1. Selezionare le parti contenenti gli eventi MIDI su diversi canali.
 2. Selezionare **MIDI > Dissolvi la parte**.
 3. Attivare l'opzione **Separa per canali**.
 4. Fare clic su **OK**.
-

RISULTATO

Per ciascun canale MIDI utilizzato nelle parti selezionate viene creata una nuova traccia MIDI e impostata sul canale MIDI corrispondente. Ciascun evento viene copiato nella parte sulla traccia con il canale MIDI corrispondente e le parti originali vengono messe in mute.

Configurazione dei canali MIDI

Se si imposta una traccia sul canale MIDI **Qualsiasi**, ciascun evento MIDI viene riprodotto sul proprio canale MIDI originale invece che sul canale impostato per l'intera traccia.

Le tracce impostate sul canale **Qualsiasi** sono utili principalmente in due situazioni:

- Quando si registrano più canali MIDI contemporaneamente.
Ad esempio, si può avere una tastiera MIDI suddivisa in più zone, ciascuna delle quali trasmette i dati MIDI su un canale diverso. Impostando il canale su **Qualsiasi**, è possibile

riprodurre la registrazione con suoni diversi per ciascuna zona (poiché le varie note MIDI sono riprodotte su canali MIDI diversi).

- Quando è stato importato un file MIDI di tipo 0.
I file MIDI di tipo 0 contengono solo una traccia, con le note distribuite su canali MIDI diversi (fino a 16). Impostando questa traccia su un canale MIDI specifico, tutte le note nel file MIDI sono riprodotte con lo stesso suono. Impostando invece la traccia su **Qualsiasi**, il file importato viene riprodotto correttamente.

Dissolvimento delle parti su altezze separate

È possibile dissolvere le parti MIDI che contengono eventi di altezza differente e distribuirli su delle nuove parti all'interno di nuove tracce (una per ogni altezza MIDI trovata). Ciò è particolarmente utile se le diverse altezze vengono utilizzate per separare suoni diversi, come ad esempio delle tracce di batteria MIDI o tracce con campioni di effetti sonori. Dissolvendo queste parti, si può lavorare singolarmente con ogni suono su una traccia separata.

PROCEDIMENTO

1. Selezionare le parti contenenti gli eventi MIDI di diversa altezza.
 2. Selezionare **MIDI > Dissolvi la parte**.
 3. Attivare l'opzione **Separa per altezza delle note**.
 4. Fare clic su **OK**.
-

RISULTATO

Per ciascuna altezza MIDI utilizzata nelle parti selezionate viene creata una nuova traccia MIDI. Ciascun evento viene copiato nella parte sulla traccia per l'altezza corrispondente e le parti originali vengono messe in mute.

Ripetizione degli eventi MIDI dei loop della traccia indipendenti

È possibile ripetere gli eventi MIDI all'interno di un loop della traccia indipendente per riempire una parte MIDI. Questa funzionalità è utile se si intende convertire gli eventi di un loop della traccia indipendente in eventi MIDI veri e propri.

PREREQUISITI

È stato configurato un loop della traccia indipendente ed è aperto l'**Editor dei tasti**. La parte termina dopo la fine del loop della traccia indipendente.

PROCEDIMENTO

- Selezionare **MIDI > Ripeti loop**.
-

RISULTATO

Gli eventi del loop della traccia indipendente vengono ripetuti fino alla fine della parte. Gli eventi che si trovano a destra del loop della traccia indipendente nella parte vengono sostituiti.

LINK CORRELATI

[Configurazione del loop della traccia indipendente](#) a pag. 374

Estensione delle note MIDI

È possibile estendere le note MIDI in modo che raggiungano le note successive.

PREREQUISITI

Nell'**Editor dei tasti** è aperta una parte MIDI contenente alcuni eventi nota.

PROCEDIMENTO

1. Selezionare gli eventi nota che si desidera estendere fino alle note successive.
 2. Selezionare **MIDI > Funzioni > Legato**.
-

RISULTATO

Gli eventi nota selezionati vengono estesi fino all'inizio delle note successive.

NOTA

Per specificare uno spazio vuoto o una sovrapposizione per questa funzione, regolare il parametro **Sovrapposizione del legato** nella finestra di dialogo **Preferenze** (pagina **Modifica-MIDI**).

LINK CORRELATI

[L'Inspector dell'Editor dei tasti](#) a pag. 518

Fissare la durata delle note MIDI

È possibile impostare la durata delle note MIDI selezionate sul valore del parametro **Quantizzazione della durata**.

PREREQUISITI

Nell'**Editor dei tasti** è aperta una parte MIDI contenente alcuni eventi nota.

PROCEDIMENTO

1. Nella barra degli strumenti dell'**Editor dei tasti** aprire il menu a tendina **Quantizzazione della durata** e selezionare il valore di durata desiderato.
 2. Selezionare gli eventi nota per i quali si desidera impostare la velocity su un valore fisso.
 3. Selezionare **MIDI > Funzioni > Durate fisse**.
-

RISULTATO

Gli eventi nota selezionati vengono impostati sul valore **Quantizzazione della durata** specificato.

LINK CORRELATI

[Barra degli strumenti dell'editor dei tasti](#) a pag. 512

Impostazione di un valore fisso per la velocity delle note MIDI

È possibile impostare la velocity delle note MIDI selezionate sul valore fisso **Velocity di inserimento delle note**.

PREREQUISITI

Nell'**Editor dei tasti** è aperta una parte MIDI contenente alcuni eventi nota.

PROCEDIMENTO

1. Nella barra degli strumenti dell'**Editor dei tasti** aprire il menu a tendina **Configura le velocity di inserimento** e selezionare un valore di velocity.
 2. Selezionare gli eventi nota per i quali si desidera impostare la velocity su un valore fisso.
 3. Selezionare **MIDI > Funzioni > Velocity fissa**.
-

RISULTATO

Gli eventi nota selezionati vengono impostati sul valore **Velocity di inserimento delle note** specificato.

LINK CORRELATI

[Barra degli strumenti dell'editor dei tasti](#) a pag. 512

Renderizzazione dei dati del pedale del sustain in valori di durata delle note

È possibile renderizzare i dati del pedale del sustain in valori di durata delle note. Questa funzionalità è utile se sono stati registrati dei dati MIDI con una tastiera MIDI e un pedale del sustain e si desidera estendere le note MIDI vere e proprie per tutta la durata di pressione del pedale, così da poter modificare successivamente le note stesse.

PREREQUISITI

Sono stati registrati dei dati MIDI utilizzando una tastiera MIDI e un pedale del sustain. La parte MIDI è aperta nell'**Editor dei tasti**.

PROCEDIMENTO

1. Selezionare gli eventi nota.
 2. Selezionare **MIDI > Funzioni > Pedali -> Valori di durata delle note**.
-

RISULTATO

Le note selezionate vengono allungate in modo da coincidere con la posizione di rilascio del pedale del sustain e gli eventi di attivazione/disattivazione del controller del sustain vengono rimossi.

Eliminazione delle sovrapposizioni

È possibile eliminare le sovrapposizioni delle note di uguale o diversa altezza. Questa funzionalità è utile se gli strumenti MIDI utilizzati non sono in grado di gestire gli eventi sovrapposti.

PROCEDIMENTO

1. Selezionare gli eventi nota.
 2. Eseguire una delle seguenti operazioni:
 - Selezionare **MIDI > Funzioni > Elimina sovrapposizioni (mono)**.
 - Selezionare **MIDI > Funzioni > Elimina sovrapposizioni (poli)**.
-

RISULTATO

Le note MIDI che si sovrappongono vengono accorciate, in modo che nessuna nota inizi prima del termine di un'altra nota.

Modifica delle velocity

È possibile manipolare la velocity delle note.

PROCEDIMENTO

1. Selezionare gli eventi nota.
 2. Selezionare **MIDI > Funzioni > Velocity**.
 3. Aprire il menu a tendina **Tipo** e selezionare un'opzione.
 4. A seconda del **Tipo** scelto, inserire un valore per i parametri **Fattore** e **Quantità** o un valore per i campi **Limite superiore** e **Limite inferiore**.
 5. Fare clic su **OK**.
-

RISULTATO

Le velocity delle note vengono modificate in base alle impostazioni definite.

LINK CORRELATI

[Finestra di dialogo Velocity](#) a pag. 485

Finestra di dialogo Velocity

- Per aprire la finestra di dialogo **Velocity**, selezionare una parte MIDI e selezionare **MIDI > Funzioni > Velocity**.

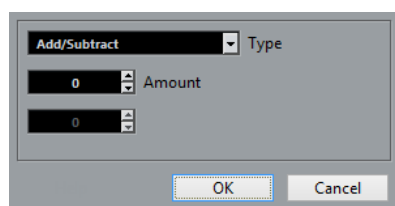

Aggiungi/Sottrai

Aggiunge il valore **Quantità** al valore della velocity. È possibile inserire valori positivi o negativi.

Comprimi/Espandi

Utilizza il parametro **Fattore** (da 0 a 300 %) per comprimere o espandere l'intervallo dinamico delle note MIDI. Un fattore superiore a 1 (oltre il 100 %) espande le differenze tra i valori di velocity, mentre utilizzando un fattore inferiore a 1 (sotto il 100 %) le si comprime.

- Per comprimere l'intervallo dinamico, utilizzare dei fattori inferiori al 100 %. Dopo la compressione, è possibile aggiungere un valore di velocity per mantenere il livello di velocity medio.
- Per espandere l'intervallo dinamico, utilizzare dei fattori superiori al 100 %. Prima dell'espansione, è possibile regolare la velocity a metà dell'intervallo.

Limita

Limita i valori di velocity in modo che siano ricompresi tra i valori **Limite inferiore** e **Limite superiore**.

Eliminazione delle note doppie

È possibile eliminare dalle parti MIDI selezionate le note doppie di uguale altezza che si trovano esattamente alla stessa posizione. Le note doppie possono comparire ad esempio quando si esegue una registrazione in modalità ciclo o dopo un processo di quantizzazione.

PROCEDIMENTO

1. Selezionare la parte MIDI contenente le note doppie.
 2. Selezionare **MIDI > Funzioni > Elimina le doppie**.
-

RISULTATO

Le note doppie vengono automaticamente eliminate.

Eliminazione dei dati dei controller

È possibile eliminare i dati dei controller dalle parti MIDI selezionate.

PROCEDIMENTO

1. Selezionare le parti MIDI che contengono i dati dei controller che si intende eliminare.
 2. Selezionare **MIDI > Funzioni > Elimina i controller**.
-

RISULTATO

I dati dei controller vengono automaticamente eliminati.

Eliminazione dei dati dei controller continui

È possibile eliminare i dati dei controller continui dalle parti MIDI selezionate.

PROCEDIMENTO

1. Selezionare le parti MIDI che contengono i dati dei controller che si intende eliminare.
 2. Selezionare **MIDI > Funzioni > Elimina i controller continui**.
-

RISULTATO

I dati dei controller continui vengono automaticamente eliminati. Vengono comunque mantenuti gli eventi di tipo "acceso/spento", come ad esempio gli eventi del pedale sustain.

Limitazione del numero di voci polifoniche

È possibile limitare il numero di voci polifoniche nelle note o nelle parti MIDI selezionate. Questa funzionalità è utile se si dispone di uno strumento dalla polifonia limitata e si vuole avere la certezza che tutte le note vengano riprodotte.

PROCEDIMENTO

1. Selezionare le note o le parti MIDI che contengono le voci.
 2. Selezionare **MIDI > Funzioni > Limita la polifonia**.
 3. Specificare il numero di voci che si intende utilizzare.
 4. Fare clic su **OK**.
-

RISULTATO

Le note vengono accorciate quanto serve, in modo che terminino prima che inizi la nota successiva.

Riduzione dei dati dei controller

È possibile ridurre i dati dei controller nelle parti MIDI selezionate. Questa funzione può essere utilizzata ad esempio per ridurre il carico sulle periferiche MIDI esterne nel caso in cui siano state registrate delle curve dei controller molto dense.

PROCEDIMENTO

1. Selezionare le parti MIDI contenenti i controller che si intende ridurre.
2. Selezionare **MIDI > Funzioni > Riduzione dei dati**.

RISULTATO

I dati dei controller vengono ridotti.

Estrazione dell'automazione MIDI

È possibile convertire i controller continui delle parti MIDI registrate in dati di automazione di una traccia MIDI, in modo da poterli modificare nella **Finestra progetto**.

PROCEDIMENTO

1. Selezionare la parte MIDI contenente i dati dei controller continui.
2. Selezionare **MIDI > Funzioni > Estrai l'automazione MIDI**.

RISULTATO

Nella **Finestra progetto** viene creata una traccia di automazione per ciascun controller continuo presente nella parte MIDI.

Negli editor MIDI, i dati dei controller vengono automaticamente rimossi dalla corsia dei controller.

NOTA

Questo è valido solamente per i controller continui. Dati Aftertouch, Pitchbend o SysEx non possono essere convertiti in dati di automazione di una traccia MIDI.

La Modalità di fusione dell'automazione ha effetto anche sull'automazione dei controller MIDI.

Inversione dell'ordine dei riproduzione degli eventi MIDI

È possibile invertire a livello ritmico l'ordine degli eventi selezionati o di tutti gli eventi nelle parti selezionate. In questo modo la riproduzione MIDI viene eseguita all'indietro. L'effetto che si ottiene è comunque diverso dall'inversione di una registrazione audio. Le singole note MIDI continuano a essere riprodotte come di consueto ma cambia l'ordine di riproduzione.

PROCEDIMENTO

1. Selezionare gli eventi o la parte MIDI.
 2. Selezionare **MIDI > Funzioni > Inversione**.
-

RISULTATO

L'ordine di riproduzione degli eventi viene invertito mentre le singole note continuano a essere riprodotte come di consueto nello strumento MIDI. Tecnicamente, questa funzione inverte il messaggio note-on di una nota all'interno di una parte o di una selezione.

Inversione dell'ordine degli eventi MIDI selezionati

Questa funzione inverte l'ordine degli eventi selezionati, o di tutti gli eventi nelle parti selezionate, a livello grafico. Tecnicamente, questa funzione trasforma un messaggio Note On in un messaggio Note Off e viceversa, il che può generare delle imprecisioni ritmiche se la posizione Note Off di una nota non è stata quantizzata.

PROCEDIMENTO

1. Selezionare gli eventi o la parte MIDI.
2. Selezionare **MIDI > Funzioni > Rifletti**.

RISULTATO

L'ordine degli eventi viene invertito mentre le singole note continuano a essere riprodotte come di consueto nello strumento MIDI. Tecnicamente, questa funzione trasforma un messaggio Note On in un messaggio Note Off e viceversa, il che può generare delle imprecisioni ritmiche se la posizione Note Off di una nota non è stata quantizzata.

Gli Editor MIDI

In Cubase, è possibile modificare il materiale MIDI in molti modi differenti. Possono essere utilizzati gli strumenti e le funzioni presenti nella Finestra **Progetto** per eseguire operazioni di editing su larga scala, oppure le funzioni disponibili nel menu **MIDI** per processare le parti MIDI in vari modi. Per modificare manualmente i dati MIDI utilizzando un'interfaccia grafica, è possibile utilizzare gli editor MIDI.

- L'**Editor dei tasti** presenta le note in forma grafica, in una griglia in stile piano roll. L'**Editor dei tasti** consente inoltre di effettuare operazioni di editing particolarmente dettagliate su eventi non-nota, come i controller MIDI.
- L'**Editor delle percussioni** è simile all'**Editor dei tasti**, ma in questo caso ciascun tasto corrisponde a un singolo suono di batteria. Si può utilizzare l'**Editor delle percussioni** per l'editing di parti di batteria e di percussioni.
- L'**Editor delle partiture** visualizza le note MIDI sotto forma di partitura musicale ed è dotato di funzioni di base per la notazione e la stampa.

LINK CORRELATI

[Editor dei tasti](#) a pag. 510

[Editor delle percussioni](#) a pag. 541

[Editor delle partiture](#) a pag. 526

Funzioni comuni negli editor MIDI

È possibile utilizzare gli strumenti di lavoro e le funzioni contenute negli editor MIDI per processare in vari modi le parti MIDI.

Modifica del formato di visualizzazione del righello

È possibile modificare il formato di visualizzazione del righello. Per impostazione predefinita, il righello visualizza la linea del tempo nel formato di visualizzazione selezionato nella **Barra di trasporto**.

PROCEDIMENTO

- Fare clic sul pulsante freccia a destra del righello e selezionare un'opzione dal menu a tendina.
-

LINK CORRELATI

[Menu Formato di visualizzazione del righello](#) a pag. 41

Operazioni di zoom negli editor MIDI

Gli editor MIDI offrono diverse opzioni per l'esecuzione delle operazioni di zoom:

- I cursori di zoom.

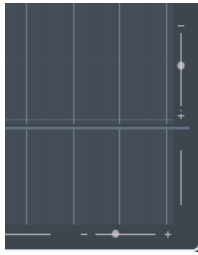

- Lo strumento di lavoro **Ingrandimento**.
- Il sotto menu **Ingrandimento** del menu **Modifica**.

Quando si utilizza lo strumento **Zoom** per regolare il fattore di ingrandimento, è possibile decidere di mantenere solamente lo zoom in senso orizzontale oppure orizzontale e verticale insieme.

- Per attivare/disattivare l'opzione corrispondente, attivare/disattivare l'opzione **Modalità standard dello strumento 'Zoom': Solo zoom in orizzontale** nella finestra di dialogo **Preferenze** (pagina **Modifica—Strumenti di lavoro**).

Utilizzare i comandi Taglia e Incolla

Per spostare o copiare del materiale all'interno di una parte o tra parti diverse si possono utilizzare i comandi **Taglia**, **Copia** e **Incolla** del menu **Modifica**.

- Per inserire gli eventi nota alla posizione del cursore di progetto senza che ciò influenzi le note esistenti, selezionare **Modifica > Incolla**.
- Per inserire gli eventi nota alla posizione del cursore di progetto, spostare e, se necessario, separare gli eventi nota esistenti per fare spazio per le note incollate, selezionare **Modifica > Intervallo > Incolla tempo**.

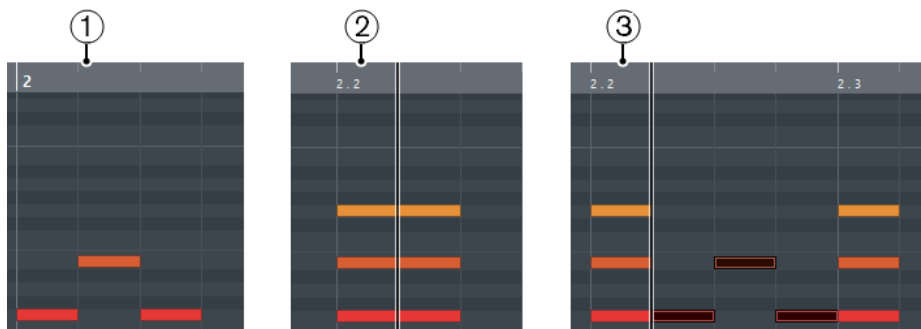

- 1 Dati negli appunti
- 2 Posizione del cursore
- 3 Dati incollati alla posizione del cursore

Gestione degli eventi nota

Menu Colori degli eventi

È possibile selezionare diversi schemi di colori per gli eventi nota nell'editor MIDI.

- Per aprire il menu a tendina **Colori degli eventi**, fare clic su **Colori degli eventi** nella barra degli strumenti.

Sono disponibili le seguenti opzioni:

Velocity

Gli eventi nota assumono colori diversi in base ai relativi valori di velocity.

Altezza

Gli eventi nota assumono colori diversi in base all'altezza.

Canale

Gli eventi nota assumono colori diversi in base ai relativi valori del canale MIDI.

Parte

Gli eventi nota assumono lo stesso colore delle parti corrispondenti nella **Finestra progetto**. Utilizzare questa opzione se si sta lavorando con due o più tracce in un editor, in modo da distinguere meglio quali eventi nota appartengono a quale traccia.

Colori griglia PPQ

Gli eventi nota assumono colori diversi in base alla relativa posizione temporale. Ad esempio, questa modalità consente di vedere se le note di un accordo iniziano esattamente sullo stesso movimento.

Voce

Gli eventi nota assumono colori diversi a seconda della relativa voce (soprano, alto, tenore, ecc.).

Traccia accordi

Gli eventi nota assumono colori diversi a seconda che corrispondano all'accordo o alla scala correnti, o a entrambi.

Per tutte le opzioni, tranne **Parte**, il menu a tendina contiene anche un'opzione **Impostazioni**. Questa opzione apre una finestra di dialogo nella quale è possibile specificare i colori che sono associati a velocity, altezze o canali.

Selezionare gli eventi nota

L'editor MIDI scelto determina quale tra i seguenti metodi viene applicato.

Eeguire una delle seguenti operazioni:

- Utilizzare lo strumento **Selezione oggetto** per tracciare un rettangolo di selezione intorno agli eventi nota da selezionare. È inoltre possibile fare clic sui singoli eventi.
- Selezionare **Modifica > Seleziona** e scegliere una delle opzioni disponibili.
- Per selezionare l'evento nota precedente o successivo, utilizzare i tasti **Freccia sinistra/ Freccia destra**.
- Per selezionare più note, premere **Shift** e utilizzare i tasti **Freccia sinistra/Freccia destra**.
- Per selezionare tutte le note di una determinata altezza, premere **Ctrl/Cmd** e fare clic su un tasto nel display della tastiera virtuale a sinistra.
- Per selezionare tutti gli eventi nota susseguenti della stessa altezza/rigo, premere **Shift** e fare doppio-clic su un evento nota.

LINK CORRELATI

[Sotto menu Seleziona per gli eventi nota](#) a pag. 491

[Modifica](#) a pag. 686

Sotto menu Seleziona per gli eventi nota

Il sotto menu **Seleziona** offre diverse opzioni per la selezione degli eventi nota.

- Per aprire il sotto menu **Seleziona** per un evento nota, selezionare l'evento e scegliere **Modifica > Seleziona**.

Tutto

Seleziona tutti gli eventi nota nella parte modificata.

Niente

Deseleziona tutti gli eventi nota.

Inverti

Inverte la selezione. Tutti gli eventi nota selezionati vengono deselezionati e vengono invece selezionate tutte le note che non lo erano.

In loop

Seleziona tutti gli eventi nota che si trovano parzialmente o completamente tra i localizzatori sinistro e destro (ciò risulta visibile solamente se sono impostati i localizzatori).

Dall'inizio al cursore

Seleziona tutti gli eventi nota che iniziano a sinistra del cursore di progetto.

Dal cursore alla fine

Seleziona tutti gli eventi nota che terminano a destra del cursore di progetto.

Altezza tonale uguale - Tutte le ottave

Seleziona tutti gli eventi nota della parte evidenziata che hanno la stessa altezza (in tutte le ottave) dell'evento nota selezionato.

NOTA

Affinché ciò funzioni, deve essere selezionato un singolo evento nota.

Altezza tonale uguale - Stessa ottava

Seleziona tutti gli eventi nota della parte evidenziata che hanno la stessa altezza (nella stessa ottava) dell'evento nota selezionato.

NOTA

Affinché ciò funzioni, deve essere selezionato un singolo evento nota.

Seleziona controller nell'intervallo nota

Seleziona i dati dei controller MIDI all'interno dell'intervallo degli eventi nota selezionati.

LINK CORRELATI

[Eliminare gli eventi nota](#) a pag. 493

Mettere in mute gli eventi nota

È possibile mettere in mute singoli eventi nota all'interno di un editor MIDI. Gli eventi nota in mute vengono esclusi dalla riproduzione.

Eeguire una delle seguenti operazioni:

- Fare clic su un evento nota con lo strumento **Mute**.
- Tracciare un rettangolo con lo strumento **Mute**, racchiudendo tutte le note che si desidera silenziare.
- Selezionare gli eventi nota e selezionare **Modifica > Mute**.
- Per rimuovere dal mute un evento nota, cliccarci sopra o racchiuderlo con lo strumento **Mute**. Si può anche selezionare un evento nota e selezionare **Modifica > Togli mute**.

Nel display delle note, le note in mute appaiono sbiadite.

Invertire le selezioni

- Per invertire gli elementi selezionati all'intero di un rettangolo di selezione, premere **Ctrl/Cmd** e racchiudere gli stessi elementi all'interno di un nuovo rettangolo di selezione.

Al rilascio del pulsante sinistro del mouse, la selezione precedente viene de-selezionata, e viceversa.

Eliminare gli eventi nota

- Per eliminare gli eventi nota, cliccarci sopra con lo strumento **Cancella**, oppure selezionarli e premere **Backspace**.

Finestra di dialogo Elimina le note

La finestra di dialogo **Elimina le note** consente di eliminare gli eventi nota che non corrispondono a una specifica durata o velocity.

- Per aprire la finestra di dialogo **Elimina le note**, selezionare una parte MIDI nella **Finestra progetto** e selezionare **MIDI > Funzioni > Elimina le note**.

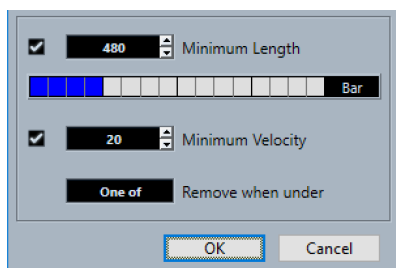

Sono disponibili le seguenti opzioni:

Durata minima

Consente di impostare una durata minima delle note in tick. Le note di durata inferiore rispetto al valore impostato vengono eliminate. È possibile utilizzare il campo valori o il display grafico delle durate. Se si fa clic sul campo a destra del display grafico delle durate, la scala del display cambia. È possibile impostare questo valore su 1/4 di misura, una misura, due misure o quattro misure.

Velocity minima

Consente di impostare una velocity minima per le note. Le note con una velocity inferiore rispetto al valore impostato vengono eliminate.

Rimuovi quando al di sotto di

Questa opzione è disponibile solamente se le opzioni **Velocity minima** e **Durata minima** sono entrambe attivate. È possibile decidere se entrambi i criteri o solo uno di essi devono essere soddisfatti affinché le note vengano eliminate.

Troncamento degli eventi

Lo strumento **Tronca** consente di troncatura la fine o l'inizio degli eventi nota.

PROCEDIMENTO

1. Selezionare lo strumento **Tronca** nella barra degli strumenti.
2. Eseguire una delle seguenti operazioni:
 - Per tagliare la fine di un singolo evento nota, fare clic sull'evento nota desiderato.
 - Per tagliare l'inizio di un singolo evento nota, premere **Alt** e fare clic sull'evento nota desiderato.

- Per ritagliare più eventi nota, fare clic e trascinare il mouse attraverso gli eventi nota.
 - Per impostare gli stessi tempi di inizio e fine per tutte le note in corso di modifica, premere **Ctrl/Cmd** e trascinare in senso verticale lungo gli eventi nota.
-

Modificare gli eventi nota nella linea info

Nella linea info è possibile spostare e ridimensionare gli eventi o modificarne la velocity, utilizzando le normali procedure di modifica dei valori.

- Per applicare una modifica dei valori di tutti gli eventi nota selezionati, premere **Ctrl/Cmd** e cambiare un valore nella linea info.
- Per regolare l'altezza o la velocity degli eventi nota attraverso la propria tastiera MIDI, fare clic nei campi **Altezza tonale** o **Velocity** nella linea info e suonare una nota sulla tastiera. Se sono selezionati più eventi nota e si modifica un valore, tutti gli eventi selezionati cambiano della quantità impostata.

Duplicare e ripetere gli eventi nota

È possibile duplicare e ripetere gli eventi nota nella stessa maniera degli eventi nella Finestra **Progetto**.

- Per duplicare gli eventi nota selezionati, tenere premuto **Alt** e trascinarli in una nuova posizione.
Se la funzione **Agganciamento** è attiva, essa determina a quali posizioni è possibile copiare le note.
- Per copiare gli eventi nota selezionati e posizzarli direttamente dietro gli originali, selezionare **Modifica > Funzioni > Duplica**.
Se sono selezionati più eventi nota, questi vengono tutti copiati come un'unica entità e sono mantenute le distanze relative tra gli eventi nota.
- Per creare un numero definito di copie degli eventi nota selezionati, selezionare **Modifica > Funzioni > Ripetizione**, specificare il numero desiderato, e fare clic su **OK**.
È inoltre possibile premere **Alt** e trascinare il bordo destro degli eventi nota per crearne delle copie.



Individuazione di posizioni esatte mediante la funzione di agganciamento

La funzione **Agganciamento** consente di limitare il movimento e il posizionamento in senso orizzontale a determinate posizioni. Ciò consente di individuare più facilmente posizioni precise nel display delle note durante l'editing degli eventi nota in un editor MIDI. Le operazioni su cui agisce la funzione agganciamento includono lo spostamento, la duplicazione, l'inserimento, il ridimensionamento, ecc.

- Per attivare/disattivare la funzione di agganciamento, fare clic su **Agganciamento**.
Se si seleziona il formato di visualizzazione **Misure e movimenti**, la griglia di agganciamento viene regolata in base al valore di quantizzazione definito nella barra degli strumenti. Ciò consente l'applicazione della funzione agganciamento, non solo a valori nota regolari ma anche a griglie di tipo swing che sono state configurate nel **Pannello della quantizzazione**.
- Se si seleziona uno qualsiasi degli altri formati di visualizzazione, il posizionamento viene limitato alla griglia visualizzata.

Impostare i valori di velocity

Quando si disegnano degli eventi nota nell'editor MIDI, questi assumono il valore di velocity che è definito nel campo **Velocity di inserimento delle note** della barra degli strumenti. La velocity può essere impostata in diversi modi.

- Utilizzare il modificatore dei tool **Modifica velocity**. Il cursore diventa a forma di altoparlante e, accanto alla nota, un campo con il cursore Velocity della nota ne visualizza il valore. Muovere il puntatore del mouse in alto/basso per cambiare il valore.

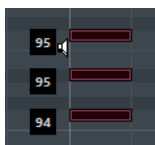

Le variazioni di valore sono applicate a tutte le note selezionate.

Per questa operazione, un modificatore degli strumenti di lavoro deve essere assegnato all'azione **Modifica velocity**. È possibile cambiare il modificatore dello strumento di lavoro nella finestra di dialogo **Preferenze** (pagina **Modificatori degli strumenti di lavoro**).

- Aprire il menu a tendina **Velocity di inserimento delle note** e selezionare un valore di velocity.
Da questo menu è anche possibile selezionare l'opzione **Impostazioni** e specificare dei valori di velocity personalizzati per il menu a tendina.
- Fare doppio-clic sul campo **Velocity di inserimento delle note** della barra degli strumenti e inserire un valore di velocity.
- Assegnare dei comandi da tastiera ai parametri **Velocity 1-5** e utilizzarli.
In questo modo è possibile scorrere rapidamente tra diversi valori di velocity quando si inseriscono degli eventi nota.

Gestione di più parti MIDI

- Per attivare una parte da modificare, aprire il menu **Parte attualmente in fase di editing** e selezionare la parte desiderata.
Selezionando una parte dall'elenco, tale parte diventa automaticamente attiva e centrata nel display delle note.
- Per eseguire un ingrandimento su una parte attiva, selezionare **Modifica > Ingrandimento > Ingrandisci sull'evento**.
- Per visualizzare dei bordi definiti per la parte attiva, attivare l'opzione **Mostra bordi parte**.
Se questa opzione è attivata, tutte le parti, tranne quella attiva, vengono visualizzate in grigio chiaro.
- Per limitare le operazioni di modifica solamente alla parte attiva, attivare l'opzione **Modifica solamente la parte attiva**.
- Per modificare la dimensione della parte, trascinarne i bordi.
I bordi della parte riportano il nome della parte attiva.

NOTA

Se la parte che si apre per l'editing è una copia condivisa, qualsiasi operazione eseguita influenza tutte le copie condivise della parte. Nella Finestra **Progetto**, le copie condivise sono indicate da un segno di uguale nell'angolo superiore destro della parte.

Riproduzione in loop delle parti MIDI

La funzione **Loop della traccia indipendente** consente di riprodurre in loop una parte MIDI in maniera indipendente dalla riproduzione del progetto.

Quando si attiva il loop, gli eventi MIDI all'interno del loop vengono ripetuti in maniera continua, mentre gli altri eventi nelle altre tracce sono riprodotti regolarmente. Ogni volta che il ciclo ricomincia, si riavvia anche la funzione Loop della traccia indipendente.

PROCEDIMENTO

1. Attivare l'opzione **Loop della traccia indipendente** nella barra degli strumenti.
Se il pulsante non è visibile, fare clic-destro nella barra degli strumenti e selezionare **Loop della traccia indipendente** dal menu.
Se è stato definito un intervallo di loop nella Finestra **Progetto**, esso viene nascosto nel righello dell'editor MIDI.
2. Fare **Ctrl/Cmd**-clic nel righello per specificare l'inizio della traccia loop indipendente.
3. Fare **Alt**-clic nel righello per specificare la fine della traccia loop indipendente.

RISULTATO

La traccia loop indipendente è indicata in un colore differente.

L'inizio e la fine dell'intervallo del loop sono visualizzati nella linea di stato.

DOPO IL COMPLETAMENTO DI QUESTA OPERAZIONE

Per ripetere gli eventi dell'intervallo del loop e riempire la parte MIDI attiva, selezionare **MIDI > Ripeti loop**.

Display dei controller

L'area in fondo all'**Editor dei tasti** e all'**Editor delle percussioni** è il display dei controller.

Per impostazione predefinita, il display dei controller presenta una sola corsia. È possibile aggiungere più corsie che visualizzano diversi tipi di eventi dei controller.

Per visualizzare il display dei controller, eseguire una delle seguenti operazioni:

- Aprire il menu a tendina **Configurazione della corsia dei controller** nell'**Editor dei tasti** o nell'**Editor delle percussioni**, quindi selezionare **Visualizza/Nascondi le corsie dei controller**.
- Nella barra degli strumenti dell'**Editor dei tasti** o dell'**Editor delle partiture**, fare clic su **Configura il layout della finestra** e attivare l'opzione **Corsie dei controller**.

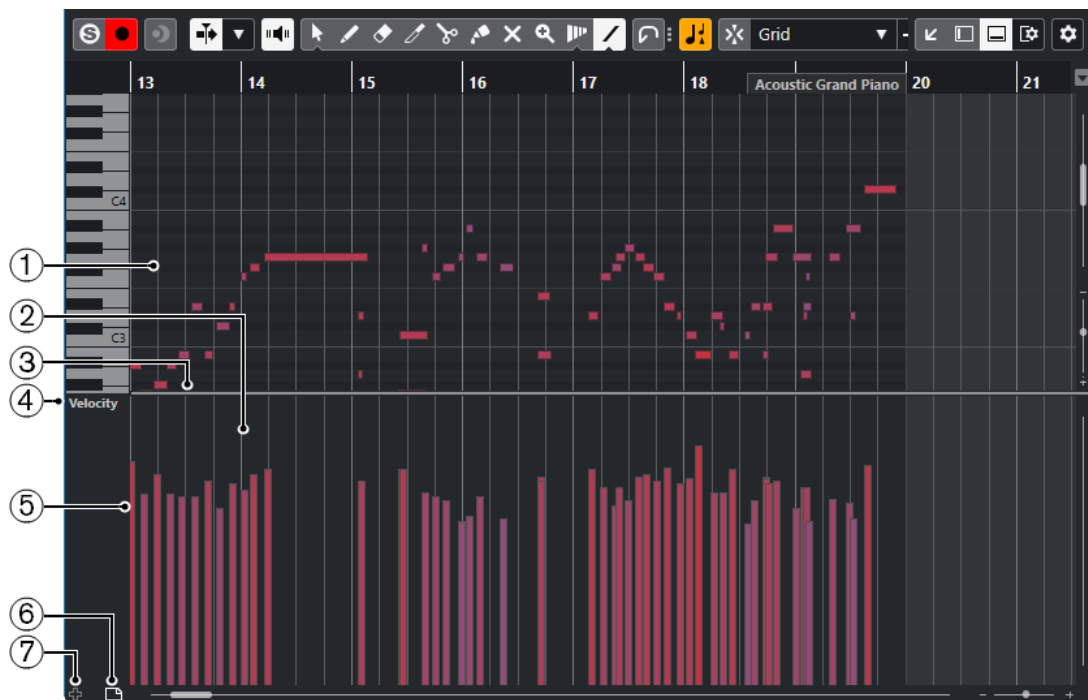

Sono disponibili le seguenti opzioni:

1 Display delle note

Contiene una griglia nella quale le note MIDI sono visualizzate sotto forma di riquadri.

2 Display dei controller

Visualizza una o più corsie dei controller.

3 Divisore

Trascinare il divisore tra il display delle note e il display dei controller per ridimensionare le aree di visualizzazione.

4 Menu a tendina **Selezione e funzioni dei controller**

Consente di selezionare il tipo di controller visualizzato e contiene una serie di funzioni di modifica per le corsie dei controller e gli eventi dei controller.

5 Eventi dei controller

Il display dei controller visualizza gli eventi dei controller aggiunti del tipo selezionato, con i rispettivi valori correnti. Gli eventi dei controller non presentano una durata. I rispettivi valori sono validi fino all'inizio dell'evento successivo.

I valori di velocity sono visualizzati sotto forma di barre verticali, dove le barre più alte corrispondono a valori di velocity maggiori. Ogni barra di velocity corrisponde a una nota nel display delle note.

Tutti gli altri eventi dei controller sono visualizzati sotto forma di blocchi, dove le altezze corrispondono ai valori degli eventi.

6 Crea corsia dei controller

Consente di aggiungere delle corsie dei controller, in modo da poter visualizzare e modificare diversi controller contemporaneamente. Ciascuna corsia dei controller può visualizzare una delle seguenti proprietà o tipi di evento:

- Velocity
- Pitchbend
- Aftertouch
- Poly Pressure
- Program Change

- Eventi System Exclusive
- Controller continui

7 Configurazione della corsia dei controller

Contiene una serie di funzioni per la configurazione della corsia dei controller e consente di aggiungere e organizzare i preset.

Menu Configurazione della corsia dei controller

Il menu **Configurazione della corsia dei controller** consente di aggiungere delle corsie e di definire quale tipo di evento viene visualizzato.

- Per aprire la finestra di dialogo **Configurazione della corsia dei controller**, fare clic su **Configurazione della corsia dei controller**  nella parte inferiore-sinistra del display dei controller.

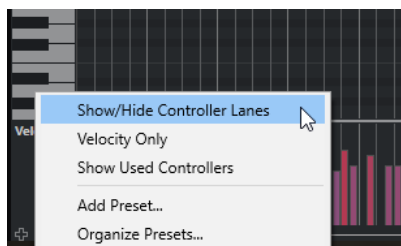

Sono disponibili le seguenti opzioni:

Visualizza/Nascondi le corsie dei controller

Consente di visualizzare/nascondere le corsie dei controller.

Solo velocity

Reinizializza il display dei controller in modo da visualizzare solamente la corsia della velocity.

Mostra i controller in uso

Visualizza tutte le corsie dei controller che contengono degli eventi dei controller.

Aggiungi preset

Apri la finestra di dialogo **Aggiungi preset** che consente di salvare un preset e digitarne un nome.

Gestione dei preset

Apri la finestra di dialogo **Gestione dei preset** che consente di rinominare ed eliminare i preset.

NOTA

La finestra di configurazione della corsia dei controller viene utilizzata anche quando si crea una nuova traccia MIDI.

Menu Selezione e funzioni dei controller

Il menu **Selezione e funzioni dei controller** consente di selezionare quale tipo di controller viene visualizzato. In esso sono contenute inoltre delle funzioni di modifica per le corsie dei controller e gli eventi.

- Per aprire la finestra di dialogo **Selezione e funzioni dei controller**, fare clic su **Selezione e funzioni dei controller** a sinistra del display dei controller.

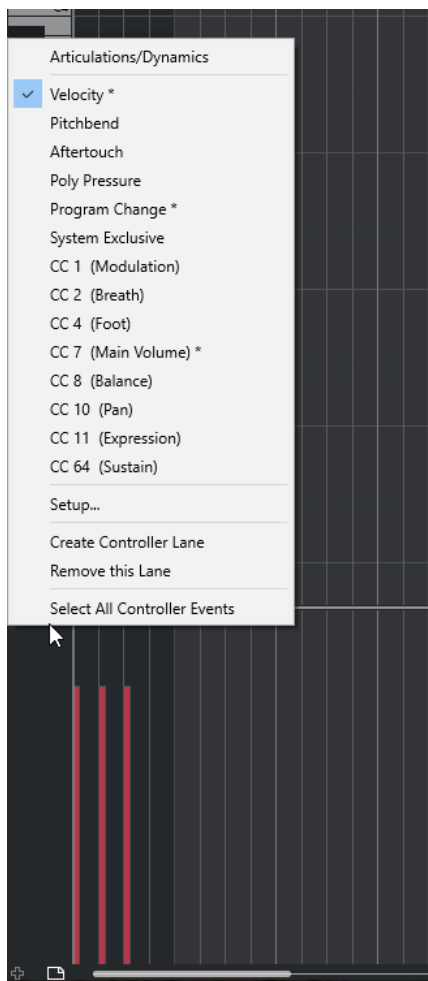

Sono disponibili le seguenti opzioni:

Tipi di eventi

Elenca i tipi di eventi che è possibile visualizzare nella corsia dei controller. Se per un controller sono già presenti dei dati di automazione, a fianco del relativo nome viene visualizzato un asterisco.

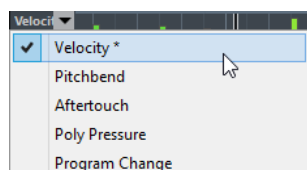

Configurazione

Aprire la finestra di dialogo **Impostazioni dei controller MIDI** che consente di specificare quali controller MIDI sono visibili/nascosti nel menu.

Crea corsia dei controller

Aggiunge una corsia dei controller al display dei controller.

Rimuovi questa corsia

Rimuove la corsia dei controller corrente.

Seleziona tutti gli eventi dei controller

Seleziona tutti gli eventi dei controller dalla corsia corrente.

LINK CORRELATI

[Finestra di dialogo Impostazioni dei controller MIDI](#) a pag. 501

Aggiunta delle corsie dei controller

È possibile aggiungere delle corsie dei controller al display dei controller. Le corsie dei controller consentono di selezionare un tipo di controller specifico da visualizzare, in modo da poter aggiungere e modificare gli eventi dei controller di quel tipo.

PROCEDIMENTO

- Eseguire una delle seguenti operazioni:
 - Fare clic su **Crea corsia dei controller** .
 - Aprire il menu **Selezione e funzioni dei controller** e selezionare **Crea corsia dei controller**.

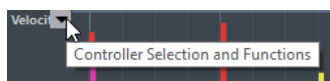

RISULTATO

Viene creata una nuova corsia dei controller.

NOTA

- Per nascondere dalla vista una corsia dei controller, aprire il menu a tendina **Selezione e funzioni dei controller** e selezionare **Rimuovi questa corsia**. Gli eventi non vengono in alcun modo coinvolti.
- Se si nascondono tutte le corsie, il display dei controller viene nascosto. È possibile renderlo nuovamente visibile facendo clic su **Crea corsia dei controller**.

LINK CORRELATI

[Menu Selezione e funzioni dei controller](#) a pag. 498

Selezione dei tipi di evento controller da visualizzare

È possibile selezionare il tipo di evento da visualizzare su una determinata corsia. Ogni corsia dei controller visualizza un tipo di evento alla volta.

PROCEDIMENTO

- Aprire il menu a tendina **Selezione e funzioni dei controller** e selezionare un tipo di evento.

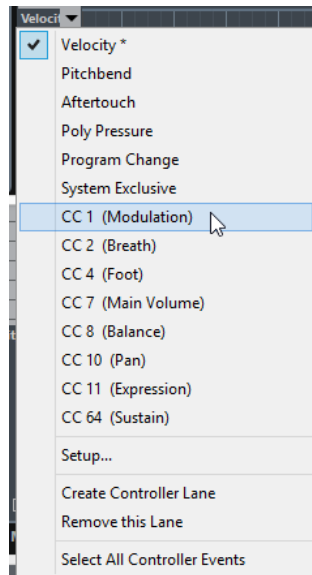

LINK CORRELATI

[Menu Selezione e funzioni dei controller](#) a pag. 498

Configurare i controller continui disponibili

Nella finestra di dialogo **Impostazioni controller MIDI** è possibile specificare quali controller continui sono disponibili per la selezione.

PROCEDIMENTO

1. Selezionare **Selezione e funzioni dei controller > Impostazioni**.

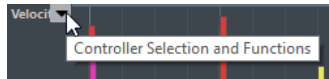

2. Nella finestra di dialogo **Impostazioni controller MIDI** spostare tutti i controller desiderati nell'elenco sulla sinistra e spostare i controller che non servono nell'elenco sulla destra.
3. Fare clic su **OK**.

RISULTATO

I controller continui corrispondenti sono adesso disponibili per la selezione.

NOTA

La finestra di dialogo **Impostazioni dei controller MIDI** può essere aperta da diverse aree del programma. Le impostazioni sono globali, cioè la configurazione qui definita ha effetto su tutte le aree del programma in cui possono essere selezionati dei controller MIDI.

LINK CORRELATI

[Configurare i controller continui disponibili](#) a pag. 501

Finestra di dialogo Impostazioni dei controller MIDI

La finestra di dialogo **Impostazioni dei controller MIDI** consente di specificare quali controller MIDI sono visibili/nascosti.

- Per aprire la finestra di dialogo **Impostazioni dei controller MIDI**, fare clic su **Selezione e funzioni dei controller** a sinistra del display dei controller e selezionare **Configurazione**.

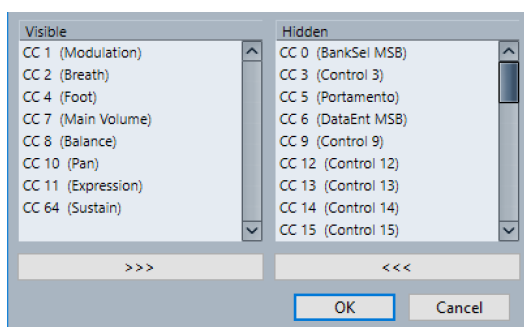

Visibile

Elenca i controller MIDI che sono visibili.

Nascosto

Elenca i controller MIDI che sono nascosti.

>>>

Selezionare un elemento nell'elenco **Visibile** e fare clic su >>> per nascondere.

<<<

Selezionare un elemento nell'elenco **Nascosto** e fare clic su <<< per renderlo visibile.

Salvataggio dei preset delle corsie dei controller

È possibile salvare una configurazione della corsia dei controller sotto forma di preset. In questo modo è possibile avere un preset con una sola corsia per la velocity e un altro preset con una combinazione di più corsie per la velocity, il pitchbend o la modulazione.

PREREQUISITI

È stata aggiunta almeno una corsia dei controller ed è stato selezionato un tipo di evento controller da visualizzare.

PROCEDIMENTO

1. Fare clic su **Configurazione delle corsie dei controller** .
2. Selezionare **Aggiungi preset**.
3. Nella finestra di dialogo **Digitare il nome del preset**, inserire un nome per il preset.
4. Fare clic su **OK**.

RISULTATO

La propria configurazione delle corsie dei controller è ora disponibile come preset. Il numero di corsie e i tipi di eventi visualizzati vengono salvati nel preset.

Per caricare, rimuovere o rinominare i preset, utilizzare le opzioni disponibili nel menu a tendina **Configurazione della corsia dei controller**.

LINK CORRELATI

[Menu Configurazione della corsia dei controller](#) a pag. 498

Aggiunta di eventi di velocity

È possibile aggiungere degli eventi di velocity aggiungendo degli eventi nota.

PREREQUISITI

È stata aggiunta una corsia dei controller.

PROCEDIMENTO

1. Aprire il menu a tendina **Selezione e funzioni dei controller** e selezionare **Velocity**.
 2. Selezionare lo strumento **Disegna** o lo strumento **Linea**.
 3. Fare clic nel display delle note per aggiungere un evento nota.
In tal modo viene aggiunto un evento nota e un evento controller della velocity che è possibile modificare.
-

RISULTATO

Nel display dei controller, i valori della velocity sono indicati da barre verticali. Ciascuna barra di velocity corrisponde a un evento nota nel display delle note. Le barre più alte corrispondono a valori di velocity maggiori. Il valore è valido fino all'inizio dell'evento successivo.

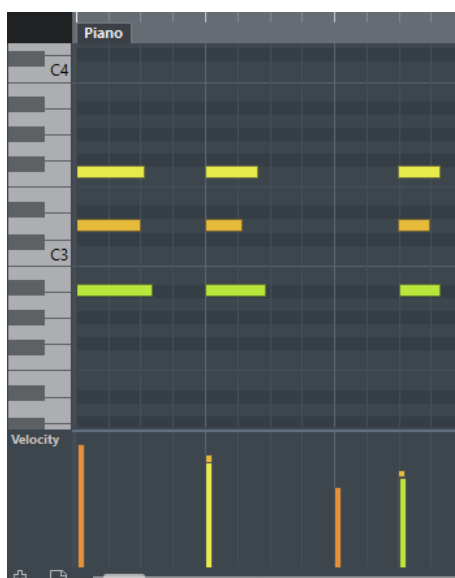

LINK CORRELATI

[Aggiunta delle corsie dei controller](#) a pag. 500

[Modalità dello strumento Linea](#) a pag. 506

[Menu Selezione e funzioni dei controller](#) a pag. 498

Modifica degli eventi di velocity

PREREQUISITI

È stata aggiunta una corsia dei controller e configurata in modo da visualizzare gli eventi di velocity. Sono stati aggiunti degli eventi di velocity per più note.

PROCEDIMENTO

1. Facoltativo: nella barra degli strumenti, attivare la funzione **Feedback acustico**.
Questo consente di riprodurre le note quando si regola la velocity, in modo da poter ascoltare in anteprima le modifiche apportate.
2. Eseguire una delle seguenti operazioni:
 - Nella barra degli strumenti, selezionare lo strumento **Selezione oggetto** o **Disegna**, quindi trascinare una barra della velocity nel display dei controller.

- Nella barra degli strumenti, selezionare lo strumento **Selezione oggetto**, premere **Alt** e fare clic su una barra della velocity nel display dei controller per selezionarla. Modificarne il valore nel campo **Velocity** della linea info.
- Nella barra degli strumenti, selezionare lo strumento **Linea** e tracciare una curva per modificare i valori di velocity di più note.

Il valore di velocity alla posizione del cursore di progetto viene visualizzato sotto il menu a tendina **Selezione e funzioni dei controller**.



NOTA

Se è presente più di una nota alla stessa posizione, le relative barre della velocity si sovrappongono. Per modificare la velocity di una sola di queste note, selezionare la nota nel display delle note. Se non è selezionata alcuna nota, tutti gli eventi di velocity assumono lo stesso valore di velocity.

RISULTATO

I valori di velocity cambiano in base alle modifiche effettuate.

LINK CORRELATI

[Aggiunta di eventi di velocity](#) a pag. 502

[Menu Selezione e funzioni dei controller](#) a pag. 498

Aggiunta di eventi Poly Pressure

È possibile aggiungere degli eventi poly pressure ai propri eventi nota. Gli eventi poly pressure sono eventi particolari che appartengono ad un numero nota (cioè a un tasto) specifico. Per ciascun evento poly pressure è possibile modificare il numero nota e l'entità della pressione.

PROCEDIMENTO

1. Aprire il menu a tendina **Selezione e funzioni dei controller** e selezionare **Poly Pressure**. Quando è selezionata l'opzione **Poly Pressure** nel menu a tendina **Selezione e funzioni dei controller**, un campo valori per il numero nota viene visualizzato a sinistra del display dei controller.

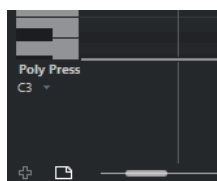

2. Eseguire una delle seguenti operazioni:
 - Fare clic su un tasto nel display della tastiera virtuale per impostare il numero nota.
 - Se è stata selezionata l'opzione poly pressure per più corsie dei controller, digitare il numero nota desiderato nel campo valori inferiore a sinistra di ciascuna corsia.

Il numero nota selezionato appare nel campo valore superiore a sinistra del display dei controller.

3. Nella barra degli strumenti, selezionare lo strumento **Disegna** e aggiungere un nuovo evento poly pressure.

È possibile determinare l'entità del valore muovendo il mouse verso l'alto o verso il basso nel display dei controller.

DOPO IL COMPLETAMENTO DI QUESTA OPERAZIONE

Selezionare un numero di nota diverso e aggiungervi degli eventi poly pressure.

LINK CORRELATI

[Menu Selezione e funzioni dei controller](#) a pag. 498

Modificare gli eventi Poly Pressure

PREREQUISITI

È stata aggiunta una corsia dei controller e configurata in modo da visualizzare gli eventi poly pressure. Sono stati aggiunti degli eventi poly pressure per più numeri nota.

PROCEDIMENTO

1. Fare clic sul pulsante freccia accanto al numero nota a sinistra della corsia dei controller. Si apre un menu a tendina con un elenco di tutti i numeri nota per i quali sono stati inseriti degli eventi poly pressure.
 2. Selezionare un numero nota dal menu a tendina. Nella corsia dei controller appaiono gli eventi poly pressure del numero nota selezionato.
 3. Nella barra degli strumenti, selezionare lo strumento **Disegna**.
 4. Tenere premuto **Ctrl/Cmd-Alt** e modificare gli eventi nel display dei controller.
-

LINK CORRELATI

[Aggiunta di eventi Poly Pressure](#) a pag. 504

Aggiunta dei controller continui

È possibile aggiungere dei controller continui agli eventi nota.

PREREQUISITI

È stata aggiunta una corsia dei controller.

PROCEDIMENTO

1. Aprire il menu a tendina **Selezione e funzioni dei controller** e selezionare un controller continuo.
 2. Selezionare lo strumento **Disegna** o lo strumento **Linea**.
 3. Eseguire una delle seguenti operazioni:
 - Per aggiungere un singolo evento, fare clic nel display dei controller.
 - Per aggiungere più eventi, fare clic e trascinamento nel display dei controller.
 - Per aggiungere un evento **Modulazione (CC1)**, copiare gli eventi nota dal riquadro di visualizzazione delle note dell'**Editor dei tasti** e incollarli in una corsia dei controller nel display dei controller.
-

RISULTATO

Gli eventi aggiunti vengono visualizzati sotto forma di blocchi. Il blocco corrisponde al valore degli eventi. L'inizio di un evento è indicato da un punto curva. Gli eventi dei controller non presentano una durata. Il valore di un evento controller nel display è valido fino all'inizio dell'evento controller successivo.

LINK CORRELATI

- [Aggiunta delle corsie dei controller](#) a pag. 500
- [Modalità dello strumento Linea](#) a pag. 506
- [Menu Selezione e funzioni dei controller](#) a pag. 498

Modifica dei controller continui

PREREQUISITI

É stata aggiunta una corsia dei controller e configurata in modo da visualizzare gli eventi dei controller. Sono stati aggiunti degli eventi dei controller per più note.

PROCEDIMENTO

1. Nella barra degli strumenti, selezionare lo strumento **Selezione oggetto, Disegna o Linea**.
2. Eseguire una delle seguenti operazioni:
 - Se è stato selezionato lo strumento **Disegna** o lo strumento **Linea**, eseguire un trascinamento nel display dei controller.
 - Se è stato selezionato lo strumento **Selezione oggetto**, premere **Alt** ed eseguire un trascinamento nel display dei controller.

RISULTATO

L'evento controller viene modificato.

LINK CORRELATI

- [Modalità dello strumento Linea](#) a pag. 506

Controller continui e automazione MIDI

É possibile registrare o inserire i dati dei controller MIDI sia per una traccia di automazione nella **Finestra progetto**, che per una parte MIDI nell'**Editor dei tasti**.

Se si visualizza un controller continuo su una corsia dei controller, in essa vengono visualizzati i dati dei controller MIDI provenienti dalla traccia di automazione. Tuttavia, non è possibile modificare questi dati nella corsia dei controller.

Nella corsia dei controller, è possibile anche vedere la curva del controller applicata prima dell'inizio della parte. Si può conoscere in tal modo il valore del controller utilizzato al punto di avvio della parte, così da poter selezionare di conseguenza il valore iniziale.

Modalità dello strumento Linea

É possibile utilizzare le diverse modalità dello strumento **Linea** per modificare gli eventi dei controller.

- Per selezionare una modalità per lo strumento linea, fare clic su **Linea** nella barra degli strumenti dell'**Editor dei tasti** o dell'**Editor delle percussioni**, quindi fare nuovamente clic per aprire un menu a tendina con le modalità disponibili.

Sono disponibili le seguenti modalità:

Retta

In questa modalità è possibile tracciare gli eventi in una linea retta facendo clic nel display dei controller ed eseguendo un trascinamento con il cursore fino al punto in cui si desidera fare terminare la rampa.



NOTA

Se è attivata l'opzione **Agganciamento**, il valore della funzione **Quantizzazione della durata** determina la densità delle curve dei controller create. Per curve molto regolari, usare un valore di **Quantizzazione della durata** basso o disattivare la funzione **Agganciamento**. Fare attenzione, poiché le corsie dei controller particolarmente dense possono causare problemi nella riproduzione MIDI.

Parabolica

In questa modalità è possibile disegnare gli eventi lungo una curva parabolica. Questo consente di ottenere curve e dissolvenze più naturali.

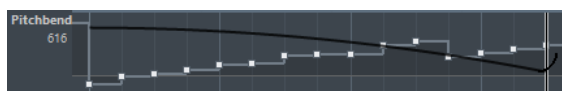

Si possono utilizzare i tasti di modifica per determinare la forma della curva parabolica.

- Per invertire la curva parabolica, premere **Ctrl/Cmd**.
- Per modificare la posizione dell'intera curva, premere **Alt**.
- Per aumentare o ridurre l'esponente, premere **Shift**.

NOTA

Se è attivata l'opzione **Agganciamento**, il valore della funzione **Quantizzazione della durata** determina la densità delle curve dei controller create. Per curve molto regolari, usare un valore di **Quantizzazione della durata** basso o disattivare la funzione **Agganciamento**. Fare attenzione, poiché le corsie dei controller particolarmente dense possono causare problemi nella riproduzione MIDI.

Sinusoidale, Triangolare e Quadra

Queste modalità creano curve delle forme d'onda periodiche differenti tra loro.

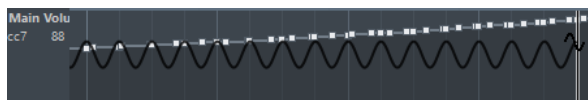

Il valore di quantizzazione determina il periodo della curva, cioè la durata di un ciclo. Il valore **Quantizzazione della durata** determina la densità degli eventi.

NOTA

Se si imposta il parametro **Quantizzazione della durata** su **Collega alla quantizzazione** e si inseriscono dei dati in modalità **Sinusoidale**, **Triangolare** o **Quadra**, la densità degli eventi dipende dal fattore di ingrandimento.

Si possono utilizzare i tasti di modifica per determinare la forma della curva.

- Per modificare la fase dell'inizio della curva, premere **Ctrl/Cmd**.
- Per modificare la posizione dell'intera curva, premere **Alt-Ctrl/Cmd**.
- Per modificare la posizione massima della curva triangolare o l'impulso della curva quadra in modalità **Triangolare** e **Quadra**, premere **Shift-Ctrl/Cmd**. Vengono in tal modo create delle curve a dente di sega.

- È inoltre possibile impostare liberamente il periodo della curva tenendo premuto **Shift** quando si inseriscono gli eventi nelle modalità **Sinusoidale**, **Triangolare** o **Quadra**. Attivare la funzione **Agganciamento**, quindi fare **Shift-clic** e trascinamento per impostare la durata su un periodo. La durata del periodo è un multiplo del valore di quantizzazione.

Pennello

Questa modalità consente di disegnare più note.

NOTA

Se è attivata l'opzione **Agganciamento**, il valore della funzione **Quantizzazione della durata** determina la densità delle curve dei controller create. Per curve molto regolari, usare un valore di **Quantizzazione della durata** ridotto o disattivare la funzione **Agganciamento**. Fare attenzione, poiché le corsie dei controller particolarmente dense possono causare problemi nella riproduzione MIDI.

Editor degli eventi dei controller

L'editor degli eventi dei controller consente di eseguire delle operazioni di ridimensionamento aggiuntive per gli intervalli di selezione sulle curve dei controller esistenti.

- Per aprire l'editor degli eventi dei controller, attivare lo strumento **Selezione oggetto** e tracciare un rettangolo di selezione nella corsia dei controller.
- Per aprire l'editor degli eventi dei controller per le corsie della velocity, selezionare più note MIDI nel display delle note o attivare lo strumento **Selezione oggetto**, premere **Alt** e tracciare un rettangolo di selezione nella corsia dei controller.

L'editor degli eventi dei controller contiene i seguenti controlli smart relativi a specifiche modalità di editing:

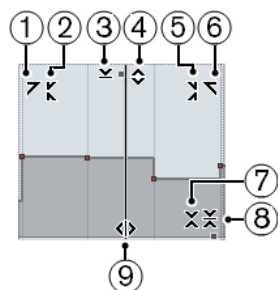

1 Inclina verso sinistra

Se si fa clic sull'angolo superiore-sinistro dell'editor, è possibile inclinare la parte sinistra della curva. Questa funzione consente di inclinare verso l'alto o verso il basso i valori degli eventi all'inizio della curva.

2 Comprimi verso sinistra

Se si fa **Alt-clic** sull'angolo superiore-sinistro dell'editor, è possibile comprimere o espandere la parte sinistra della curva. Questa funzione consente di comprimere o espandere i valori degli eventi all'inizio della curva.

3 Ridimensiona in senso verticale

Se si fa clic al centro del bordo superiore dell'editor, è possibile ridimensionare la curva in senso verticale. Questa funzione consente di aumentare o ridurre i valori degli eventi della curva in percentuale.

4 Sposta in verticale

Se si fa clic sul bordo superiore dell'editor, è possibile spostare l'intera curva in senso verticale. Questa funzione consente di aumentare o ridurre i valori degli eventi della curva.

5 Comprimi verso destra

Se si fa **Alt**-clic sull'angolo superiore-destro dell'editor, è possibile comprimere o espandere la parte destra della curva. Questa funzione consente di comprimere o espandere i valori degli eventi alla fine della curva.

6 Inclina verso destra

Se si fa clic sull'angolo superiore-destro dell'editor, è possibile inclinare la parte destra della curva. Questa funzione consente di inclinare verso l'alto o verso il basso i valori degli eventi alla fine della curva.

7 Ridimensiona intorno al centro relativo

Se si fa **Alt**-clic al centro del bordo destro dell'editor, è possibile ridimensionare la curva rispetto al proprio centro. Questa funzione consente di aumentare o ridurre i valori degli eventi in senso orizzontale intorno al centro dell'editor.

8 Ridimensiona intorno al centro assoluto

Se si fa clic al centro del bordo destro dell'editor è possibile ridimensionare la curva in senso assoluto intorno al suo centro. Questa funzione consente di aumentare o ridurre i valori degli eventi in senso orizzontale intorno al centro dell'editor.

9 Modifica la durata

Se si fa clic sul bordo inferiore dell'editor è possibile stirare/comprimere la curva in senso orizzontale. Questa funzione consente di spostare i valori degli eventi della curva verso sinistra o verso destra.

Selezione automatica dei controller

La funzione **Selezione automatica dei controller** consente di selezionare automaticamente i dati dei controller delle note MIDI selezionate. Ciò è utile poiché i controller selezionati per le note verranno spostati quando si spostano le note corrispondenti.

- Per visualizzare la funzione **Selezione automatica dei controller**, fare clic-destro nella barra degli strumenti dell'**Editor dei tasti** o dell'**Editor delle percussioni** e selezionare **Selezione automatica dei controller**.



Se si attiva l'opzione **Selezione automatica dei controller**, i controller che appartengono a un evento nota vengono selezionati automaticamente quando si seleziona l'evento nota.

LINK CORRELATI

[Barra degli strumenti dell'editor dei tasti](#) a pag. 512

Spostamento degli eventi nel display dei controller

È possibile spostare gli eventi di una curva dei controller nel display dei controller. Questo vale solamente per gli eventi dei controller di tipo curvo, come ad esempio i controller continui, pitchbend, aftertouch, poly pressure e program change.

PROCEDIMENTO

1. Eseguire una delle seguenti operazioni:
 - Utilizzando lo strumento **Selezione oggetto**, fare clic e trascinamento per creare un rettangolo di selezione che includa gli eventi da spostare.
 - Nella barra degli strumenti, attivare **Selezione automatica dei controller**. Nel display delle note, selezionare le note per le quali si desidera spostare i controller.
 - Nel display delle note, selezionare le note per le quali si desidera spostare i controller e selezionare **Modifica > Seleziona > Seleziona i controller nell'intervallo delle note** per selezionare i controller all'interno dell'intervallo delle note selezionate.

2. Spostare gli eventi nota/controller.

RISULTATO

Gli eventi dei controller vengono spostati nella nuova posizione. Viene tenuta in considerazione la funzione di agganciamento.

LINK CORRELATI

[Seleziona i controller nell'intervallo delle note: Utilizza il contesto delle note esteso](#) a pag. 690

Editor dei tasti

L'**Editor dei tasti** rappresenta l'editor MIDI predefinito. Questo editor consente di visualizzare le note in forma grafica, in una griglia in stile piano roll. L'**Editor dei tasti** consente inoltre di effettuare operazioni di editing particolarmente dettagliate su eventi nota ed eventi non-nota, come ad esempio i controller MIDI.

È possibile aprire l'**Editor dei tasti** in una finestra separata o in una scheda nell'area inferiore della **Finestra progetto**. L'apertura dell'**Editor dei tasti** nell'area inferiore della **Finestra progetto** è utile se si ha necessità di poter accedere alle funzioni dell'**Editor dei tasti** direttamente da un'area fissa della **Finestra progetto**.

Per aprire una parte MIDI nell'**Editor dei tasti**, eseguire una delle seguenti operazioni:

- Fare doppio-clic su una parte MIDI nella **Finestra progetto**.
- Selezionare una parte MIDI nella **Finestra progetto** e premere **Invio** o **Ctrl/Cmd-E**.
- Selezionare una parte MIDI nella **Finestra progetto** e selezionare **MIDI > Apri Editor dei tasti**.
- Nella finestra di dialogo **Comandi da tastiera**, all'interno della categoria **Editor**, assegnare un comando per la funzione **Apri Editor dei tasti**. Selezionare una parte MIDI nella **Finestra progetto** e utilizzare il relativo comando da tastiera impostato.

NOTA

Se si seleziona **MIDI > Configura le preferenze dell'editor**, la finestra di dialogo **Preferenze** si apre nella pagina **Editor**. Apportare le modifiche desiderate in modo da specificare se gli editor si devono aprire in una finestra separata o nell'area inferiore della **Finestra progetto**.

La finestra dell'**Editor dei tasti**:

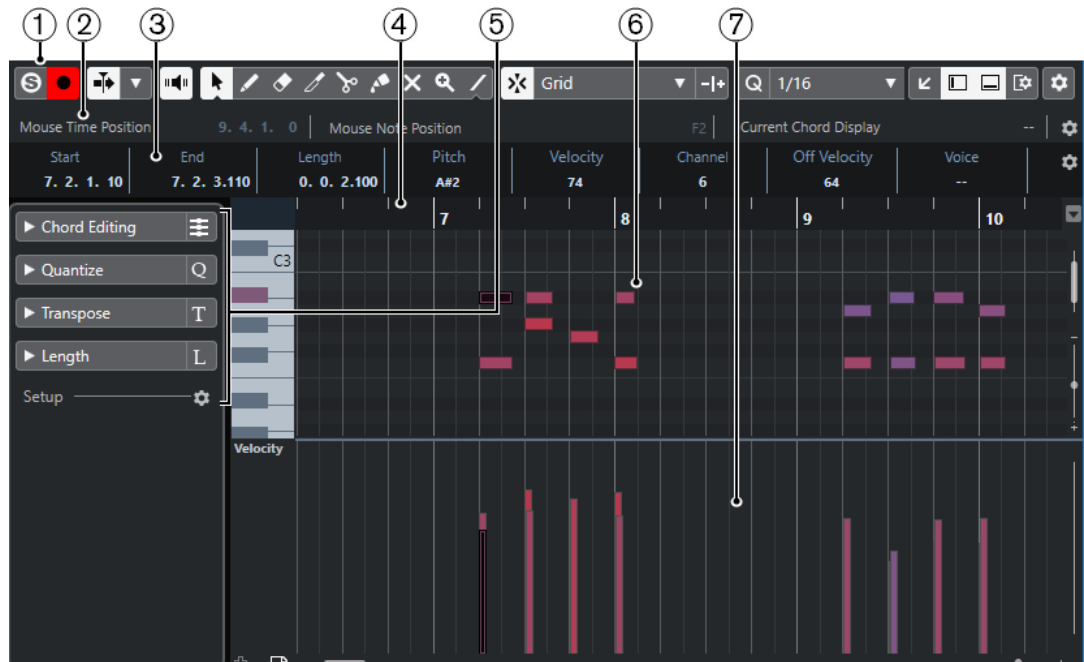

L'Editor dei tasti è visualizzato nella scheda **Editor** nell'area inferiore della **Finestra progetto**:



L'Editor dei tasti è suddiviso in diverse sezioni:

- 1 Barra degli strumenti**
Contiene vari tools (strumenti di lavoro) e impostazioni.
- 2 Linea di stato**
Indica la posizione temporale del mouse, la posizione della nota del mouse e l'accordo corrente.
- 3 Linea info**
Visualizza delle informazioni sulla nota MIDI selezionata.
- 4 Righello**

Visualizza la linea del tempo.

5 Inspector

Contiene diversi strumenti di lavoro e funzioni per lavorare con i dati MIDI.

6 Display delle note

Contiene una griglia nella quale le note MIDI sono visualizzate sotto forma di riquadri.

7 Display dei controller

L'area al di sotto del display delle note è costituita da una o più corsie dei controller.

NOTA

È possibile attivare/disattivare la linea di stato, la linea info e le corsie dei controller facendo clic su **Configura il layout della finestra** nella barra degli strumenti e attivando/disattivando le opzioni corrispondenti.

LINK CORRELATI

[Barra degli strumenti dell'editor dei tasti](#) a pag. 512

[Linea di stato](#) a pag. 518

[L'Inspector dell'Editor dei tasti](#) a pag. 518

[Display delle note](#) a pag. 519

[Display dei controller](#) a pag. 496

Barra degli strumenti dell'editor dei tasti

La barra degli strumenti contiene diversi strumenti e impostazioni relativi all'**Editor dei tasti**.

- Per visualizzare o nascondere gli elementi della barra degli strumenti, fare clic-destro sulla barra degli strumenti e attivare o disattivare gli elementi desiderati.

Elementi predefiniti

Editor in modalità solo



Mette in solo l'editor nel corso della riproduzione se questo ha il focus.

Registra nell'editor



Abilita la registrazione dei dati MIDI nell'editor se quest'ultimo ha il focus.

NOTA

Questa funzione ha effetto solamente se la **Modalità di registrazione MIDI** è impostata su **Fondi** o su **Sostituisci**.

Registrazione retrospettiva

Inserisci una registrazione retrospettiva MIDI nell'editor



Consente di recuperare le note MIDI suonate in modalità arresto o nel corso della riproduzione.

Divisore sinistro

Divisore sinistro



Consente di utilizzare il divisore sinistro. Gli strumenti di lavoro posizionati a sinistra del divisore sono sempre visualizzati.

Scorrimento automatico

Scorrimento automatico



Mantiene visibile il cursore di progetto durante la riproduzione.

Seleziona le impostazioni di scorrimento automatico



Consente di attivare le funzioni **Scorrimento pagina** o **Cursore statico** e di attivare l'opzione **Interrompi lo scorrimento automatico in fase di editing**.

Feedback acustico

Feedback acustico



Riproduce automaticamente gli eventi quando questi vengono spostati o trasposti, oppure quando li si crea disegnandoli.

Pulsanti degli strumenti di lavoro

Selezione oggetto



Consente di selezionare eventi e parti.

Disegna



Consente di disegnare gli eventi.

Cancella



Consente di eliminare gli eventi.

Tronca



Consente di troncare gli eventi.

Separa



Consente di separare gli eventi.

Incolla



Consente di incollare tra loro eventi che hanno la stessa altezza.

Mute



Consente di mettere in mute gli eventi.

Zoom



Aumenta il fattore di ingrandimento. Tenere premuto **Alt** e fare clic per ridurre l'ingrandimento.

Retta



Crea una serie di eventi contigui.

Selezione automatica dei controller

Selezione automatica dei controller



Seleziona automaticamente i dati dei controller delle note MIDI selezionate.

Loop della traccia indipendente

Loop della traccia indipendente



Attiva/Disattiva il loop della traccia indipendente.

Velocity

Velocity di inserimento delle note



Consente di specificare un valore di velocity per le nuove note.

Comandi di spinta

Adatta l'inizio a sinistra



Aumenta la lunghezza dell'evento selezionato, spostandone l'inizio verso sinistra.

Adatta l'inizio a destra



Riduce la lunghezza dell'evento selezionato, spostandone l'inizio verso destra.

Sposta a sinistra



Sposta l'evento selezionato verso sinistra.

Sposta a destra



Sposta l'evento selezionato verso destra.

Adatta la fine a sinistra



Riduce la lunghezza dell'evento selezionato, spostandone la fine verso sinistra.

Adatta la fine a destra



Aumenta la lunghezza dell'evento selezionato, spostandone la fine verso destra.

Palette trasposizione

Sposta su



Traspone l'evento selezionato in su di una nota da una metà.

Sposta giù



Traspone l'evento selezionato in giù di una nota da una metà.

Sposta ancora in su



Traspone l'evento selezionato in su di un'ottava.

Sposta ancora in giù



Traspone l'evento selezionato in giù di un'ottava.

Agganciamento

Agganciamento attiv./disattiv.



Attiva/Disattiva la funzione **Agganciamento**.

Tipo di agganciamento



Consente di selezionare uno dei seguenti tipi di agganciamento:

- L'opzione **Griglia** consente di agganciare gli eventi alla griglia che è selezionata nel menu a tendina **Preset di quantizzazione**.
- L'opzione **Relativa alla griglia** mantiene le posizioni relative quando si agganciano gli eventi alla griglia.
- L'opzione **Eventi** consente di agganciare gli eventi all'inizio o alla fine di altri eventi.
- L'opzione **Scambia** cambia l'ordine degli eventi se si trascina un evento a sinistra o a destra di altri eventi.
- L'opzione **Cursore** consente di agganciare gli eventi alla posizione del cursore.
- L'opzione **Griglia + Cursore** consente di agganciare gli eventi alla griglia di quantizzazione che è selezionata nel menu a tendina **Preset di quantizzazione** o alla posizione del cursore.
- L'opzione **Eventi + Cursore** consente di agganciare gli eventi all'inizio o alla fine di altri eventi o alla posizione del cursore.
- L'opzione **Griglia + Eventi + Cursore** consente di agganciare gli eventi alla griglia di quantizzazione che è selezionata nel menu a tendina **Preset di quantizzazione**, all'inizio o alla fine di altri eventi o alla posizione del cursore.

Tipo di griglia



Consente di selezionare uno dei seguenti tipi di griglia:

- L'opzione **Usa il valore di quantizzazione** attiva una griglia in cui gli eventi si agganciano al valore selezionato nel menu a tendina **Preset di quantizzazione**.
- L'opzione **Adatta al fattore di ingrandimento** attiva una griglia in cui gli eventi si agganciano in base al livello di zoom.

Quantizzazione

Applica quantizzazione



Applica le impostazioni di quantizzazione.

Preset di quantizzazione



Consente di selezionare un preset di quantizzazione o di groove.

Quantizzazione iterativa attivata/disattivata



Attiva/Disattiva la quantizzazione iterativa.

Apri il pannello della quantizzazione



Apri il **Pannello della quantizzazione**.

Quantizzazione della durata

Quantizzazione della durata

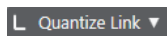

Consente di impostare un valore per la quantizzazione della lunghezza (durata) degli eventi.

Selezione e impostazioni delle parti

Visualizza i bordi delle parti



Visualizza/Nasconde i bordi della parte MIDI attiva entro i localizzatori sinistro e destro.

Modifica solamente la parte attiva



Limita le operazioni di modifica solamente alla parte attiva.

Parte attualmente in fase di editing

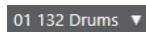

Elenca tutte le parti che erano selezionate al momento dell'apertura dell'editor e consente di attivarne una.

Inserimento dati MIDI/passò a passo

Inserimento dati passo a passo



Attiva/Disattiva l'inserimento dei dati MIDI passo a passo.

Inserimento dati MIDI/Inserimento dati MIDI Note Expression



Attiva/Disattiva l'inserimento dei dati MIDI e l'inserimento dei dati MIDI Note Expression.

Modalità di inserimento (gli eventi che seguono verranno spostati)



Sposta verso destra tutti gli eventi nota che si trovano a destra della posizione di inserimento, in modo da fare spazio all'evento inserito quando si inseriscono delle note.

NOTA

Questa funzione ha effetto solamente se è attivata l'opzione **Inserimento dati passo a passo**.

Registra altezza tonale



Include l'altezza quando si inseriscono delle note.

Registra velocity note-on



Include il valore di velocity note-on quando si inseriscono delle note.

Registra velocity note-off



Include il valore di velocity note-off quando si inseriscono le note.

Colori degli eventi

Colori degli eventi

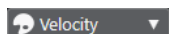

Consente di selezionare i colori per gli eventi.

Divisore destro

Divisore destro



Consente di utilizzare il divisore destro. Gli strumenti di lavoro posizionati a destra del divisore sono sempre visualizzati.

Controlli dell'area della finestra

Apri in una finestra separata



Questo pulsante, disponibile nella scheda **Editor** nell'area inferiore, consente di aprire l'editor in una finestra separata.

Apri nell'area inferiore



Questo pulsante, disponibile nella finestra dell'editor, consente di aprire la scheda **Editor** nell'area inferiore della **Finestra progetto**.

Configura il layout della finestra



Consente di configurare il layout della finestra.

Configura la barra degli strumenti



Apri un menu a tendina in cui è possibile definire quali elementi della barra degli strumenti sono visibili.

LINK CORRELATI

[Operazioni di zoom negli editor MIDI](#) a pag. 489

Linea di stato

La linea di stato visualizza delle informazioni sulla posizione temporale del mouse, sulla posizione della nota del mouse e sull'accordo corrente.

- Per visualizzare la linea di stato, fare clic su **Configura il layout della finestra** nella barra degli strumenti e attivare l'opzione **Linea di stato**.



Gli stati attivato/disattivato della linea di stato nella finestra dell'**Editor dei tasti** e nella scheda **Editor** nell'area inferiore della **Finestra progetto** sono indipendenti tra loro.

Posizione temporale del mouse

Visualizza l'esatta posizione temporale del puntatore del mouse, in base al formato di visualizzazione del righello selezionato. Questa funzione consente di modificare o inserire le note alle posizioni esatte.

Posizione della nota del mouse

Visualizza l'altezza esatta alla posizione del puntatore del mouse. Questo rende più semplice l'individuazione dell'altezza corretta quando vengono inserite o trasposte delle note.

Visualizzazione dell'accordo corrente

Quando il cursore di progetto viene posizionato sopra delle note che formano un accordo, l'accordo viene qui visualizzato.

LINK CORRELATI

[Riproduzione in loop delle parti MIDI](#) a pag. 495

Linea info

La linea info mostra valori e proprietà degli eventi selezionati. Se sono selezionate più note, vengono visualizzati colorati i valori della prima nota.

- Per visualizzare la linea info, fare clic sul pulsante **Configura il layout della finestra** nella barra degli strumenti e attivare l'opzione **Linea info**.

Start	End	Length	Pitch	Velocity	Channel	Off Velocity	Voice	Text
17. 2. 3. 0	17. 4. 1. 0	0. 1. 2. 0	A#2	100	1	64	--	

I valori di durata e posizione sono riportati nel formato di visualizzazione del righello selezionato.

Gli stati attivato/disattivato della linea info nella finestra dell'**Editor dei tasti** e nella scheda **Editor** nell'area inferiore della **Finestra progetto** sono indipendenti tra loro.

LINK CORRELATI

[Modificare gli eventi nota nella linea info](#) a pag. 494

[Modifica del formato di visualizzazione del righello](#) a pag. 489

L'Inspector dell'Editor dei tasti

In un editor MIDI, l'**Inspector** si trova a sinistra del display delle note. L'**Inspector** contiene diversi strumenti e funzioni per lavorare con i dati MIDI.

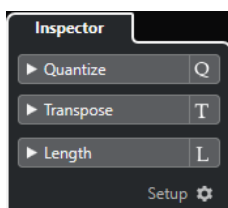

Quantizzazione

Consente di accedere ai parametri principali relativi alla quantizzazione. Questi parametri sono identici alle funzioni presenti nel **Pannello della quantizzazione**.

Trasposizione

Consente di accedere ai principali parametri relativi alla trasposizione degli eventi MIDI.

Durata

Contiene una serie di opzioni relative alla lunghezza, analogamente al sotto menu **Funzioni** del menu **MIDI**.

- Per modificare la lunghezza degli eventi MIDI selezionati o di tutti gli eventi della parte attiva se non è selezionato alcun evento, utilizzare il cursore **Mod. lunghezza/Mod. Legato**.

Al valore massimo, le note raggiungono l'inizio della nota successiva.

- Per rendere permanenti le nuove impostazioni di lunghezza, fare clic su **Congela la durata degli eventi MIDI** a destra del cursore **Mod. lunghezza/Mod. Legato**.
- Per regolare con precisione la distanza tra più note consecutive, utilizzare il cursore **Sovrapp.**.

A **0 tick**, il cursore **Modifica durata/Modifica legato** estende ciascuna nota in modo che raggiunga esattamente la nota successiva. Valori positivi causano una sovrapposizione tra le note, mentre valori negativi consentono di definire un breve spazio vuoto tra di esse.

- Per utilizzare la funzione **Legato** o il cursore per estendere una nota fino alla successiva nota selezionata, attivare l'opzione **Tra le selezioni**.

Questa operazione corrisponde ad attivare l'opzione **Modalità legato: solamente tra le note selezionate** nella finestra di dialogo **Preferenze**.

Impostazioni

Consente di aprire una finestra di dialogo in cui è possibile modificare le impostazioni dell'**Inspector** per l'editor. Fare clic su **Configura l'Inspector** e, dal menu a tendina, selezionare **Impostazioni**.

NOTA

Se si apre l'**Editor dei tasti** nell'area inferiore, queste sezioni sono visualizzate nella scheda **Inspector dell'Editor** nell'area sinistra.

LINK CORRELATI

[Pannello della quantizzazione](#) a pag. 228

[Apertura dell'Inspector dell'Editor](#) a pag. 47

Display delle note

Il display delle note rappresenta l'area principale dell'**Editor dei tasti**. Qui è contenuta una griglia nella quale gli eventi nota sono visualizzati sotto forma di box.

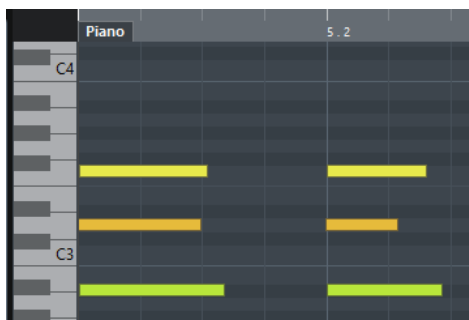

La larghezza di un box corrisponde alla durata della nota. La sua posizione verticale corrisponde al numero della nota (altezza), dove le note più acute sono situate nelle parti superiori della griglia. La tastiera di pianoforte funge da aiuto nell'individuazione del numero della nota corretto.

Operazioni nell'Editor dei tasti

Questa sezione descrive le principali operazioni di editing eseguibili all'interno dell'**Editor dei tasti**.

Inserimento degli eventi nota mediante lo strumento **Selezione oggetto**

È possibile inserire degli eventi nota utilizzando lo strumento **Selezione oggetto**.

PREREQUISITI

È stata definita la lunghezza per il valore di quantizzazione degli eventi nota nel menu a tendina **Quantizza la lunghezza** della barra degli strumenti.

PROCEDIMENTO

- Nel riquadro di visualizzazione delle note, fare doppio-clic con lo strumento **Selezione oggetto** nella posizione in cui si desidera inserire una nota.

RISULTATO

Viene inserita una nota alla posizione del doppio-clic, di lunghezza pari a quella impostata nel menu a tendina **Quantizza la lunghezza**.

Disegnare gli eventi nota con lo strumento **Disegna**

Lo strumento **Disegna** consente di inserire singoli eventi nota nel display delle note.

Quando si sposta il cursore all'interno del display delle note, la relativa posizione è indicata nella linea di stato. L'altezza è indicata sia nella linea di stato che sulla tastiera di pianoforte virtuale a sinistra.

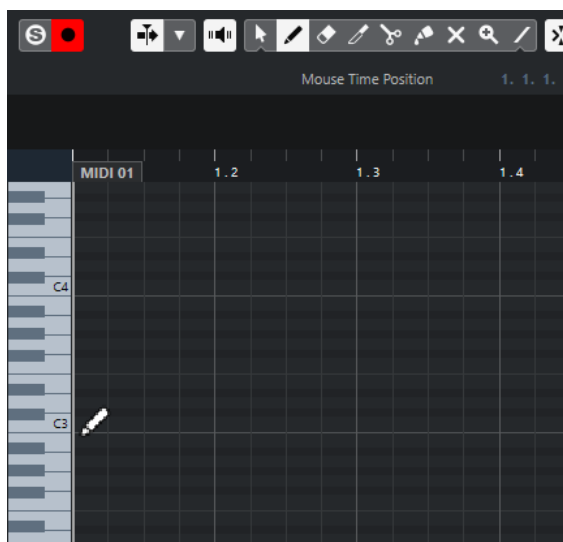

- Per disegnare una nota, fare clic nel display delle note. L'evento nota assume il valore di lunghezza definito nel menu a tendina **Quantizza la lunghezza**.
- Per disegnare degli eventi nota più lunghi, fare clic e trascinamento nel display delle note. La lunghezza dell'evento nota è un multiplo del valore Quantizza la lunghezza. Se l'opzione **Quantizza la lunghezza** è impostata su **Collega alla quantizzazione**, il valore della nota viene determinato dalla griglia di quantizzazione. Viene tenuta in considerazione la funzione **Agganciamento**.

NOTA

Per passare temporaneamente dallo strumento **Selezione oggetto** allo strumento **Disegna**, tenere premuto **Alt**.

Modificare i valori delle note durante l'inserimento

Durante l'inserimento degli eventi nota, è possibile specificare i valori delle note al volo.

- Per modificare la velocity delle note, eseguire un trascinamento verso l'alto o verso il basso.
- Per modificare l'altezza delle note, tenere premuto **Alt** ed eseguire un trascinamento verso l'alto o verso il basso.
- Per modificare la lunghezza delle note, eseguire un trascinamento verso sinistra o verso destra.
- Per modificare la posizione temporale, tenere premuto **Shift** ed eseguire un trascinamento verso sinistra o verso destra.

NOTA

È possibile attivare/disattivare temporaneamente la funzione **Agganciamento** tenendo premuto **Ctrl/Cmd**.

Disegnare gli eventi nota con lo strumento Linea

Nel display delle note, lo strumento **Linea** consente di disegnare una serie di eventi nota contigui lungo diverse forme di linea.

- Per creare degli eventi nota contigui, fare clic e trascinamento nel riquadro di visualizzazione degli eventi.

- Per limitare il movimento in senso orizzontale, premere **Ctrl/Cmd** ed eseguire un trascinamento.
Le note hanno la stessa altezza.

Se la funzione **Agganciamento** è attivata, gli eventi nota e gli eventi controller vengono posizionati e ridimensionati in base ai valori dei parametri **Quantizza** e **Quantizza la lunghezza**.

LINK CORRELATI

[Modalità dello strumento Linea](#) a pag. 522

Modalità dello strumento Linea

Lo strumento **Linea** consente di creare una serie di eventi nota contigui lungo diverse forme di linea. Si possono inoltre modificare diversi eventi controller simultaneamente.

- Per aprire le modalità dello strumento **Linea**, fare clic su **Linea**.

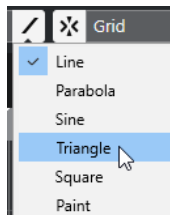

Sono disponibili le seguenti modalità:

Retta

Se questa opzione è attivata, è possibile fare clic e trascinamento per inserire degli eventi nota nel display delle note lungo una linea retta in qualsiasi angolazione. Utilizzare questa opzione per modificare i dati dei controller lungo una linea retta nel display dei controller.

Parabolica, Sinusoidale, Triangolare, Quadra

Queste modalità consentono di inserire gli eventi nota lungo curve di forme diverse.

Pennello

Con questa modalità è possibile inserire gli eventi nota colorandoli direttamente nel display delle note.

Spostamento e trasposizione degli eventi nota

Sono disponibili diverse opzioni per spostare e trasporre gli eventi nota.

- Per spostare gli eventi nota nell'editor, selezionare lo strumento **Selezione oggetto** e trascinarli alla posizione desiderata.
Tutti gli eventi nota selezionati vengono spostati, mantenendo le loro posizioni relative. La funzione **Agganciamento** viene tenuta in considerazione.
- Per consentire il movimento solamente in senso orizzontale o in senso verticale, tenere premuto **Ctrl/Cmd** durante il trascinamento.
- Per spostare gli eventi nota mediante i pulsanti dei **Comandi di spinta** disponibili nella barra degli strumenti, selezionare gli eventi nota desiderati e fare clic su uno dei pulsanti dei **Comandi di spinta**.
Vengono in tal modo spostati gli eventi nota selezionati nell'elenco dei suoni di batteria, del valore di **Agganciamento** impostato.
- Per spostare gli eventi nota alla posizione del cursore di progetto, selezionare gli eventi desiderati e selezionare **Modifica > Sposta... > Cursore**.

- Per spostare un evento nota attraverso la linea info, selezionarlo e modificare i valori **Posizione** o **Altezza** nella linea info.
- Per trasporre degli eventi nota, selezionarli e utilizzare i tasti freccia **Freccia su/Freccia giù**.
- Per trasporre gli eventi nota tramite la finestra di dialogo **Configurazione della trasposizione**, selezionarli e scegliere **MIDI > Configurazione della trasposizione**.
- Per trasporre gli eventi nota in step di un'ottava, premere **Shift** e utilizzare i tasti **Freccia su/Freccia giù**.

NOTA

- Quando si spostano gli eventi nota selezionati in una posizione diversa, si spostano di conseguenza anche i relativi controller selezionati per quegli eventi nota.
- È possibile regolare la posizione degli eventi nota anche attraverso la quantizzazione.

LINK CORRELATI

[Finestra di dialogo Configurazione della trasposizione](#) a pag. 478

Ridimensionare gli eventi nota

Eeguire una delle seguenti operazioni:

- Per ridimensionare un evento nota, posizionare lo strumento **Selezione oggetto** all'inizio o alla fine dell'evento e trascinare il cursore verso sinistra o verso destra.
- Per spostare per gradi le posizioni di inizio o fine delle note selezionate in base al valore **Quantizzazione della durata** nella barra degli strumenti, utilizzare i pulsanti **Inizio/Fine** tra i **Comandi di spinta**.
- Selezionare la nota e regolarne la durata nella linea info.
- Selezionare lo strumento **Disegna** ed eseguire un trascinamento verso sinistra o destra all'interno del display delle note per disegnare una nota.
La lunghezza dell'evento nota risultante è un multiplo del valore **Quantizza la lunghezza** presente nella barra degli strumenti.
- Selezionare la funzione **Tronca** e tagliare la fine o l'inizio degli eventi nota.

LINK CORRELATI

[Opzioni di configurazione](#) a pag. 675

[Regole di modifica dei valori nella linea info](#) a pag. 43

[Utilizzo dello strumento Tronca](#) a pag. 523

[Ridimensionamento degli eventi mediante lo strumento Selezione oggetto - Ridimensionamento con modifica della durata](#) a pag. 151

Utilizzo dello strumento Tronca

Lo strumento **Tronca** permette di modificare la durata degli eventi nota ritoccando l'inizio o la fine delle note. Usare lo strumento **Tronca** significa spostare l'evento note-on o note-off di una o più note alla posizione definita con il mouse.

PROCEDIMENTO

1. Selezionare **Tronca** nella barra degli strumenti.
Il puntatore del mouse assume la forma di un coltello.
2. Per modificare una singola nota, cliccarci sopra.
Viene così rimosso l'intervallo tra il puntatore del mouse e la fine della nota. Utilizzare la sezione Info nota del mouse sulla linea di stato per individuare la posizione esatta per l'operazione di troncamento.

3. Per modificare più note, fare clic e trascinare il mouse attraverso le note desiderate.

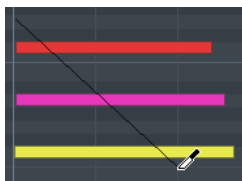

Per impostazione predefinita, lo strumento **Tronca** taglia la fine delle note. Per tagliare l'inizio delle note, premere **Alt** durante il trascinamento. Quando si esegue un trascinamento attraverso più note, viene visualizzata una linea. Le note vengono troncate lungo questa linea. Premendo **Ctrl/Cmd** durante il trascinamento, appare una linea di troncamento verticale che consente di impostare la stessa posizione di inizio o fine per tutte le note modificate. È possibile cambiare i comandi da tastiera per lo strumento **Tronca** nella finestra di dialogo **Preferenze** (pagina **Modifica-Modificatori degli strumenti di lavoro**).

Separazione degli eventi nota

- Per separare una nota alla posizione di puntamento, selezionare **Separa** e fare clic sulla nota.
Se sono selezionate più note, queste vengono separate tutte alla stessa posizione. Viene tenuta in considerazione la funzione di agganciamento.
- Per separare tutte le note che sono intersecate dalla posizione del cursore di progetto, selezionare **Modifica > Funzioni > Separa al cursore**.
- Per separare tutte le note che sono intersecate dal localizzatore sinistro o destro, selezionare **Modifica > Funzioni > Separa loop**.

Incollaggio degli eventi nota

È possibile incollare tra loro eventi nota della stessa altezza.

- Per incollare gli eventi nota, selezionare lo strumento **Incolla** e fare clic su un evento nota. L'evento nota viene incollato all'evento nota successivo che presenta la stessa altezza. Come risultato si ottiene un evento nota lungo che si estende dall'inizio della prima nota alla fine della seconda. Si applicano le proprietà (velocity, altezza, ecc.) del primo evento nota.

Gestione delle drum map

Quando a una traccia MIDI o instrument viene assegnata una drum map, l'**Editor dei tasti** visualizza i nomi dei suoni di batteria, così come definito dalla drum map stessa. Ciò consente di utilizzare l'**Editor dei tasti** per la modifica delle parti di batteria, ad esempio quando si modificano le lunghezze delle note di batteria o mentre si modificano più parti per identificare gli eventi di batteria.

I nomi dei suoni di batteria sono visualizzati nelle seguenti posizioni del programma:

- Nella linea info, nel campo **Altezza tonale**.
- Nella linea di stato, nel campo **Posizione della nota del mouse**.
- Nell'evento nota, a condizione che il fattore di ingrandimento sia sufficientemente elevato.
- Durante il trascinamento di un evento nota.

Modifica degli eventi nota via MIDI

È possibile ascoltare direttamente i risultati delle operazioni di editing effettuate. La modifica delle proprietà degli eventi nota via MIDI può rappresentare un modo rapido per impostare ad esempio il valore di velocity di un evento nota.

PROCEDIMENTO

1. Nell'**Editor dei tasti**, selezionare le note che si desidera modificare.
2. Fare clic su **Ingresso MIDI** nella barra degli strumenti.
L'editing degli eventi nota via MIDI è abilitato.
3. Usare i pulsanti nota nella barra degli strumenti per decidere quali proprietà vengono cambiate dall'ingresso MIDI.
È possibile abilitare le modifiche di altezza, velocity note-on e/o note-off. Ad esempio, è possibile ottenere i valori di altezza e velocity delle note inserite via MIDI, ma le velocity note-off restano come sono.
4. Suonare una nota sullo strumento MIDI.

RISULTATO

La nota selezionata assume i valori di altezza, velocity note-on e/o velocity note-off della nota suonata. La nota successiva nella parte modificata viene selezionata automaticamente in modo da consentire la modifica rapida di una serie di note.

DOPO IL COMPLETAMENTO DI QUESTA OPERAZIONE

Per provare un'altra impostazione, selezionare nuovamente la nota e suonare una nota sul proprio strumento MIDI.

Inserimento dati passo a passo

L'inserimento dati passo a passo, o registrazione a step, consente di inserire degli eventi nota o degli accordi, uno alla volta, senza doversi curare della loro esatta temporizzazione. È utile ad esempio quando si conosce la parte da registrare, ma non si riesce a suonarla esattamente come si vorrebbe.

PROCEDIMENTO

1. Nella barra degli strumenti, attivare il pulsante **Inserimento dati passo a passo**.
2. Utilizzare i pulsanti nota a destra per determinare quali proprietà vengono incluse quando si inseriscono gli eventi nota.
È possibile ad esempio includere la velocity note-on e/o la velocity note-off delle note suonate. È inoltre possibile disattivare le proprietà relative all'altezza: in tal caso, tutte le note assumono un'altezza pari a C3, indipendentemente dalla nota suonata.
3. Fare clic in una zona qualsiasi del display delle note per stabilire la posizione di inizio del primo evento nota o accordo.
La posizione dell'inserimento dati passo a passo viene visualizzata sotto forma di una linea verticale nel display delle note.
4. Specificare la spaziatura e la durata dell'evento nota utilizzando i menu a tendina **Quantizza** e **Quantizza la lunghezza**.

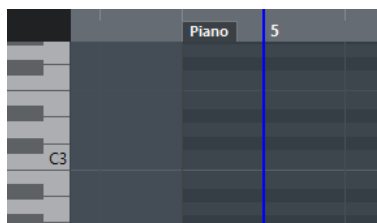

Gli eventi nota che si inseriscono sono posizionati in relazione al valore **Quantizzazione** e hanno lunghezza pari al valore del parametro **Quantizza la lunghezza**.

NOTA

Se l'opzione **Quantizza la lunghezza** è impostata su **Collega alla quantizzazione**, la lunghezza della nota viene determinata anche dal valore **Quantizza**.

5. Suonare il primo evento nota o accordo sul proprio strumento MIDI.
L'evento nota o l'accordo appaiono nell'editor e la posizione della registrazione a step avanza di un valore di quantizzazione.

NOTA

Se la **Modalità di inserimento** è attiva, tutti gli eventi nota a destra della posizione di inserimento vengono spostati per fare spazio all'evento nota o all'accordo inseriti.

6. Continuare allo stesso modo con i restanti eventi nota o accordi.
È possibile regolare i valori **Quantizza** o **Quantizza la lunghezza** in modo da modificare la temporizzazione o la lunghezza degli eventi nota. Si può anche spostare manualmente la posizione dell'inserimento dati passo a passo facendo clic in un punto qualsiasi del display delle note.
Per inserire una pausa, premere il tasto **Freccia destra**. La posizione dell'inserimento dati passo a passo avanza di uno step.
 7. Al termine, fare clic di nuovo su **Inserimento dati passo a passo** per disattivare la modalità di inserimento dati passo a passo.
-

Editor delle partiture

L'**Editor delle partiture** di base visualizza le note MIDI sotto forma di partitura musicale. Questo editor offre delle opzioni basilari per l'editing e la stampa delle partiture.

È possibile aprire l'**Editor delle partiture** in una finestra separata o nell'area inferiore della **Finestra progetto**. L'apertura dell'**Editor delle partiture** nell'area inferiore della **Finestra progetto** è utile se si ha necessità di poter accedere alle funzioni dell'**Editor delle partiture** direttamente da un'area fissa della **Finestra progetto**.

Per aprire una parte MIDI nell'**Editor delle partiture**, eseguire una delle seguenti operazioni:

- Selezionare una parte MIDI nella **Finestra progetto** e selezionare **MIDI > Partiture > Apri l'Editor delle partiture**.
- Selezionare una parte MIDI nella **Finestra progetto** e premere **Ctrl/Cmd-R**.

NOTA

Se si seleziona **MIDI > Configura le preferenze dell'editor**, la finestra di dialogo **Preferenze** si apre nella pagina **Editor**. Apportare le modifiche desiderate in modo da specificare se gli editor si devono aprire in una finestra separata o nell'area inferiore della **Finestra progetto**.

La finestra dell'**Editor delle partiture**:

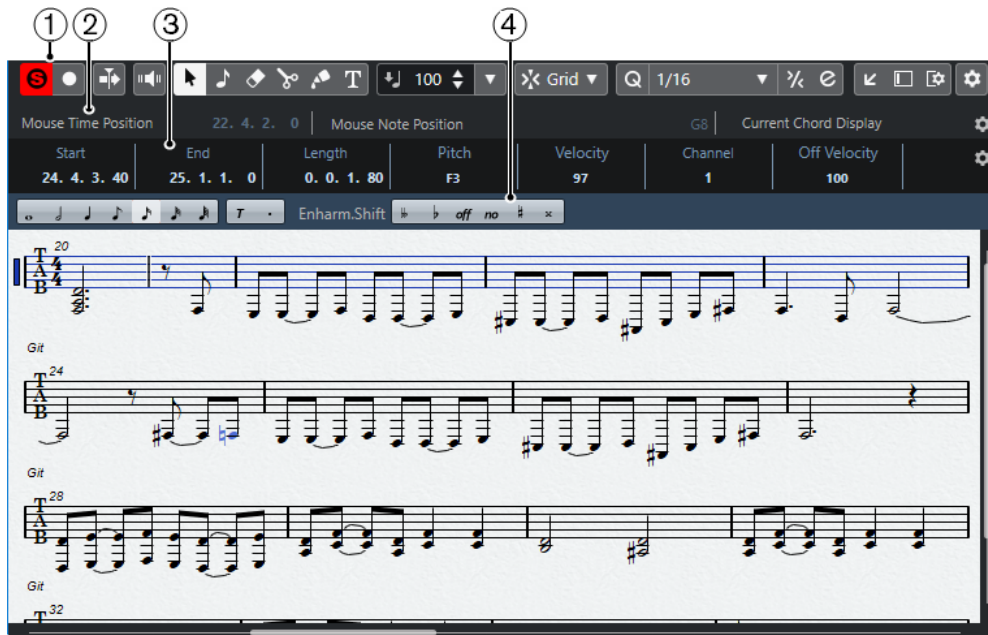

La finestra dell'**Editor delle partiture** nell'area inferiore della **Finestra progetto**:

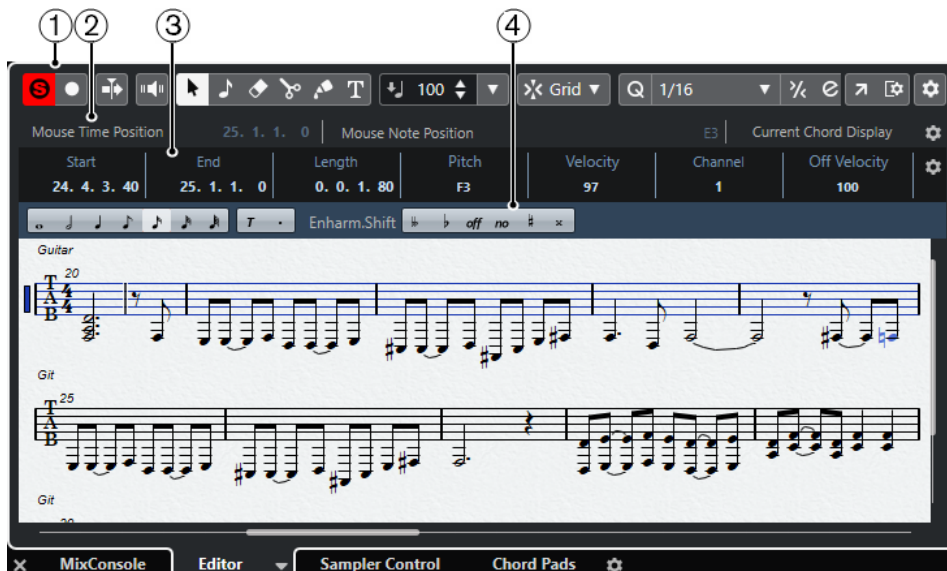

L'**Editor delle partiture** è suddiviso in varie sezioni:

- 1 Barra degli strumenti**
Contiene vari tools (strumenti di lavoro) e impostazioni.
 - 2 Linea di stato**
Indica la posizione temporale del mouse, la posizione della nota del mouse e l'accordo corrente.
 - 3 Linea info**
Visualizza delle informazioni sulla nota MIDI selezionata.
 - 4 Barra degli strumenti estesa**
Contiene dei pulsanti per i valori nota e per la trasposizione enarmonica.
- Per aprire una o più parti nell'**Editor delle partiture**, selezionare una o più tracce o un numero qualsiasi di parti, quindi selezionare **MIDI > Apri Editor delle partiture**.

Se sono state selezionate delle parti su più tracce, si otterrà un rigo per ciascuna traccia. I rigi vengono legati tra loro da delle stanghette di misura e sono posizionati nell'ordine delle tracce nella **Finestra progetto**.

- Per riorganizzare i rigi, chiudere l'editor e, nella **Finestra progetto**, riordinare le tracce. Riaprire quindi l'**Editor delle partiture**.

NOTA

È possibile attivare/disattivare la linea di stato, la linea info, gli strumenti di lavoro e i filtri facendo clic su **Configura il layout della finestra** nella barra degli strumenti e attivando/disattivando le opzioni corrispondenti.

Barra degli strumenti dell'editor delle partiture

La barra degli strumenti contiene diversi strumenti di lavoro e impostazioni relativi all'**Editor delle partiture**.

- Per visualizzare o nascondere gli elementi della barra degli strumenti, fare clic-destro sulla barra degli strumenti e attivare o disattivare gli elementi desiderati.

Riproduci solo i dati dall'editor

Editor in modalità solo



Mette in solo l'editor nel corso della riproduzione se questo ha il focus.

Registra nell'editor



Abilita la registrazione dei dati MIDI nell'editor se quest'ultimo ha il focus.

NOTA

Questa funzione ha effetto solamente se la **Modalità di registrazione MIDI** è impostata su **Fondi** o su **Sostituisci**.

Registrazione retrospettiva

Inserisci una registrazione retrospettiva MIDI nell'editor



Consente di recuperare le note MIDI suonate in modalità arresto o nel corso della riproduzione.

Divisore sinistro

Divisore sinistro



Gli strumenti di lavoro posizionati a sinistra del divisore sono sempre visualizzati.

Scorrimento automatico

Scorrimento automatico



Mantiene visibile il cursore di progetto durante la riproduzione.

Feedback acustico

Feedback acustico



Riproduce automaticamente gli eventi quando questi vengono spostati o trasposti, oppure quando li si crea disegnandoli.

Pulsanti degli strumenti di lavoro

Selezione oggetto



Consente di selezionare eventi e parti.

Inserisci nota



Consente di inserire delle note.

Cancella



Consente di eliminare gli eventi.

Separa



Consente di separare gli eventi.

Incolla



Consente di incollare tra loro eventi che hanno la stessa altezza.

Inserisci testo



Consente di inserire del testo.

Velocity

Velocity di inserimento delle note



Consente di specificare un valore di velocity per le nuove note.

Agganciamento

Tipo di agganciamento



Consente di selezionare uno dei seguenti tipi di agganciamento:

- L'opzione **Griglia** consente di agganciare gli eventi alla griglia che è selezionata nel menu a tendina **Preset di quantizzazione**.
- L'opzione **Relativa alla griglia** mantiene le posizioni relative quando si agganciano gli eventi alla griglia.

Quantizzazione

Applica quantizzazione



Applica le impostazioni di quantizzazione.

Preset di quantizzazione



Consente di selezionare un preset di quantizzazione o di groove.

Quantizzazione iterativa attivata/disattivata



Attiva/Disattiva la quantizzazione iterativa.

Apri il pannello della quantizzazione



Apri il **Pannello della quantizzazione**.

Quantizzazione della durata

Quantizzazione della durata

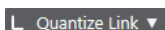

Consente di impostare un valore per la quantizzazione della lunghezza (durata) degli eventi.

Inserimento dati MIDI/passò a passo

Inserimento tramite la tastiera del computer



Attiva/Disattiva la funzione di inserimento tramite la tastiera del computer.

Inserimento dati passo a passo



Attiva/Disattiva l'inserimento dei dati MIDI passo a passo.

Inserimento dati MIDI



Attiva/Disattiva l'inserimento dei dati MIDI e l'inserimento dei dati MIDI Note Expression.

Modalità di inserimento (gli eventi che seguono verranno spostati)



Sposta verso destra tutti gli eventi nota che si trovano a destra della posizione di inserimento, in modo da fare spazio all'evento inserito quando si inseriscono delle note.

NOTA

Questa funzione ha effetto solamente se è attivata l'opzione **Inserimento dati passo a passo**.

Registra altezza tonale



Include l'altezza quando si inseriscono delle note.

Registra velocity note-on



Include il valore di velocity note-on quando si inseriscono delle note.

Registra velocity note-off



Include il valore di velocity note-off quando si inseriscono le note.

Divisore destro

Divisore destro



Consente di utilizzare il divisore destro. Gli strumenti di lavoro posizionati a destra del divisore sono sempre visualizzati.

Controlli dell'area della finestra

Apri in una finestra separata



Questo pulsante, disponibile nella scheda **Editor** nell'area inferiore, consente di aprire l'editor in una finestra separata.

Apri nell'area inferiore



Questo pulsante, disponibile nella finestra dell'editor, consente di aprire la scheda **Editor** nell'area inferiore della **Finestra progetto**.

Visualizza/Nascondi l'area sinistra



Consente di visualizzare/nascondere l'area sinistra.

Configura il layout della finestra



Consente di configurare il layout della finestra.

Configura la barra degli strumenti



Apri un menu a tendina in cui è possibile definire quali elementi della barra degli strumenti sono visibili.

Linea di stato

La linea di stato viene visualizzata sotto la barra degli strumenti. Essa indica alcune importanti informazioni relative alla posizione del mouse e alla visualizzazione degli accordi. Selezionare le note che formano (compongono) l'accordo per fare apparire la linea di stato nella **Visualizzazione dell'accordo corrente**.

- Per visualizzare o nascondere la linea di stato, fare clic sul pulsante **Configura il layout della finestra** nella barra degli strumenti e attivare o disattivare l'opzione **Linea di stato**.

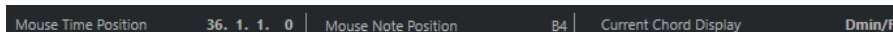

Gli stati attivato/disattivato della linea di stato nella finestra dell'**Editor delle partiture** e nella scheda **Editor** nell'area inferiore della **Finestra progetto** sono indipendenti tra loro.

Posizione temporale del mouse

Visualizza l'esatta posizione temporale del puntatore del mouse, in base al formato di visualizzazione del righello selezionato. Questa funzione consente di modificare o inserire le note alle posizioni esatte.

Posizione della nota del mouse

Visualizza l'altezza esatta alla posizione del puntatore del mouse. Questo rende più semplice l'individuazione dell'altezza corretta quando vengono inserite o trasposte delle note.

Visualizzazione dell'accordo corrente

Quando il cursore di progetto viene posizionato sopra delle note che formano un accordo, l'accordo viene qui visualizzato.

Linea info

La linea info mostra valori e proprietà delle note MIDI selezionate. Se sono selezionate più note, vengono visualizzati colorati i valori della prima nota.

- Per visualizzare o nascondere la linea info, fare clic sul pulsante **Configura il layout della finestra** nella barra degli strumenti e attivare o disattivare l'opzione **Linea info**.

Start	End	Length	Pitch	Velocity	Channel	Off Velocity	Release Length	Voice	Text
24. 4. 3. 40	25. 1. 1. 0	0. 0. 1. 80	F3	97	1	100	0. 0. 0. 0	--	

Gli stati attivato/disattivato della linea info nella finestra dell'**Editor delle partiture** e nella scheda **Editor** nell'area inferiore della **Finestra progetto** sono indipendenti tra loro.

LINK CORRELATI

[Modifica del formato di visualizzazione del righello](#) a pag. 489

Barra degli strumenti estesa dell'editor delle partiture

La barra degli strumenti estesa contiene dei pulsanti per i valori delle note e dei pulsanti per la trasposizione enarmonica.

- Per visualizzare la barra degli strumenti estesa, fare clic su **Configura il layout della finestra** nella barra degli strumenti e attivare l'opzione **Strumenti di lavoro**.

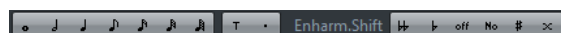

Pulsanti Valore nota

Consentono di selezionare un valore nota per l'inserimento. Le opzioni e sono relative rispettivamente a terzine e note col punto.

Il valore nota selezionato viene visualizzato nel campo valore **Lunghezza** della linea info.

Per ridimensionare tutte le note selezionate sullo stesso valore nota, premere **Ctrl/Cmd** e fare clic su uno dei pulsanti dei valori nota.

Trasposizione enarmonica

Consente di selezionare manualmente se una nota viene visualizzata con le alterazioni diesis e bemolle. Il pulsante **Off** riporta le note alla loro visualizzazione originale. Le altre opzioni sono **doppio bemolle**, **bemolle**, **No** (nessuna alterazione visualizzata, indipendentemente dall'altezza), **diesis** e **doppio diesis**.

LINK CORRELATI

[Trasposizione enarmonica](#) a pag. 538

Visualizzazione della partitura

L'area principale della finestra dell'**Editor delle partiture** visualizza le note nelle parti editate su uno o più righi. Le parti su tracce differenti sono visualizzate su diversi righi.



- Se si stanno modificando una o più parti sulla stessa traccia, per quanto possibile la maggior parte di esse vengono visualizzate su più righe, in maniera analoga a una partitura cartacea tradizionale.
- Se si stanno modificando delle parti che si trovano su più tracce, queste vengono posizionate su un rigo multiplo. Un rigo multiplo è composto da diversi righe legati tra loro da delle stanghette di misura.
- Il numero di misure che sono visualizzate sullo schermo dipende dalla dimensione della finestra e dal numero di note in ciascuna misura.
- La fine dell'ultima parte è indicata da una stanghetta di misura doppia.

Tutti gli ingressi MIDI vengono indirizzati a una delle tracce, chiamata il rigo attivo. Il rigo attivo è indicato da un rettangolo a sinistra del simbolo di chiave.



- Per cambiare il rigo attivo, fare clic sul rigo che si desidera attivare.

Operazioni con l'Editor delle partiture

Questa sezione descrive le principali operazioni di editing eseguibili all'interno dell'**Editor delle percussioni**.

Migliorare la visualizzazione della partitura

Quando si apre l'**Editor delle partiture** per una parte che è stata registrata in tempo reale, la partitura potrebbe non apparire leggibile come invece ci si aspetterebbe. L'**Editor delle partiture** è in grado di ignorare le variazioni minime di tempo in una performance musicale e creare una partitura più ordinata e pulita. A questo scopo, la finestra di dialogo **Configurazione del rigo** offre una serie di impostazioni per determinare il modo in cui il programma visualizza la musica.

Finestra di dialogo Configurazione del rigo

Questa finestra di dialogo consente di modificare il modo in cui Cubase visualizza la musica.

IMPORTANTE

Le impostazioni definite in questa finestra di dialogo sono indipendenti per ciascun rigo (traccia), ma comuni per un rigo di pianoforte che è stato creato con l'opzione **Separa**.

Per aprire la finestra di dialogo **Configurazione del rigo**, eseguire una delle seguenti operazioni:

- Selezionare un rigo e selezionare **MIDI > Partiture > Configurazione del rigo**.
- Fare doppio-clic nell'area a sinistra del rigo.

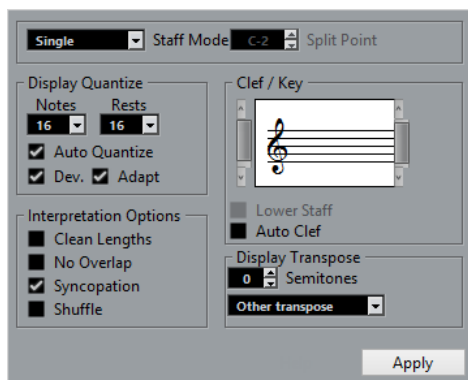

NOTA

Il tempo in chiave segue i tempi in chiave impostati nell'**Editor della traccia tempo**. Queste impostazioni sono comuni a tutte le tracce/righe nella partitura.

Modalità del rigo

La **Modalità del rigo** determina il modo in cui viene visualizzato il rigo.

- In modalità **Singolo** tutte le note nella parte sono visualizzate nello stesso rigo.
- In modalità **Separa**, la parte viene suddivisa su schermo in una chiave di basso e in una di violino, come in una partitura per pianoforte.

Il valore **Punto di divisione** determina dove avviene la separazione. Le note maggiori o uguali a questo valore compaiono nel rigo superiore, mentre le note al di sotto di esso si posizionano nel rigo inferiore.

Quantizza la visualizzazione

Questa sezione consente di modificare il modo in cui vengono visualizzate le partiture da parte di Cubase.

IMPORTANTE

Questi valori di visualizzazione vengono utilizzati solamente per la visualizzazione grafica nell'**Editor delle partiture**. Non hanno quindi effetto sulla riproduzione.

Note

Determina il valore nota più piccolo da visualizzare e la posizione nota più piccola che deve essere riconosciuta e visualizzata correttamente. Impostare questo valore sulla posizione nota più piccola usata nella propria musica.

Ad esempio, se sono presenti delle note da un sedicesimo, impostare il valore Note su 16. I valori indicati con la **T** si riferiscono alle terzine. Questa impostazione viene in parte sovrascritta dalla funzione **Quantizzazione automatica**.

Pause

Questo valore viene utilizzato come raccomandazione. Cubase non visualizza pause più piccole rispetto a questo valore, eccetto dove necessario. Infatti, questa impostazione determina anche quale lunghezza delle note viene visualizzata. Impostare questo valore in base al più piccolo valore nota (durata) che si desidera venga visualizzato per una singola nota, collocato su un movimento.

Quantizzazione automatica

Consente di rendere più leggibile possibile la propria partitura. La funzione **Quantizzazione automatica** consente di miscelare note regolari con terzine in una parte. La funzione **Quantizzazione automatica** utilizza anche il valore di quantizzazione (della visualizzazione). Se non è presente un valore nota appropriato per una determinata nota o per un gruppo di note, viene utilizzato il valore di quantizzazione impostato per la visualizzazione.

In linea generale, attivare questa opzione solamente se il progetto contiene un insieme di terzine e note regolari. Se la parte è suonata in maniera imprecisa o è particolarmente complessa, la funzione **Quantizzazione automatica** potrebbe non riuscire a comprendere esattamente ciò che si intende fare.

Dev.

Se questa opzione è attivata, terzine/note regolari vengono rilevate anche se non si trovano esattamente sul movimento. Tuttavia, se si ha la certezza che le terzine/note regolari sono state registrate perfettamente, sia che siano state quantizzate oppure inserite a mano, disattivare questa opzione.

Questa opzione è disponibile se è attiva la funzione **Quantizzazione automatica**.

Adatta

Se questa opzione è attivata, il programma suppone che quando viene rilevata una terzina probabilmente ve ne siano altre intorno. Attivare questa opzione se non sono rilevate tutte le terzine effettivamente presenti.

Questa opzione è disponibile se è attiva la funzione **Quantizzazione automatica**.

Chiave/Tonalità

In questa sezione, è possibile impostare i valori di tonalità e chiave corretti.

Display Chiave/Tonalità

Consente di selezionare la chiave o la tonalità dalla barra di scorrimento.

Rigo inferiore

Definisce chiave e tonalità per il rigo inferiore.

Chiave automatica

Se questa opzione è attivata, Cubase tenta di stabilire la chiave corretta, in base all'altezza della musica.

Trasposizione della visualizzazione

In questa sezione, è possibile specificare un'impostazione separata della funzione Trasposizione della visualizzazione per ciascun rigo (traccia). Questa funzione consente di trasporre le note nella partitura senza che ciò vada a incidere sul modo in cui le note sono riprodotte. Ciò consente di registrare e riprodurre un arrangiamento a più righe e riportare comunque ciascuno strumento sullo spartito in base al proprio valore di trasposizione.

Semitoni

Consente di definire manualmente un valore per la funzione Trasposizione della visualizzazione.

Instrument

Consente di selezionare lo strumento per il quale si sta scrivendo la partitura.

Opzioni di interpretazione

In questa sezione è possibile definire delle impostazioni aggiuntive relative al modo in cui la partitura viene visualizzata.

Reimposta le durate

Se questa opzione è attivata, le note che sono considerate parti di accordi vengono visualizzate con durate identiche. Le note più lunghe sono visualizzate più brevi di come sono in realtà. Vengono accorciate anche le note con sovrapposizioni molto brevi. È simile all'opzione **Senza sovrapposizioni** ma con un effetto più lieve.

Senza sovrapposizioni

Se questa opzione è attivata, non viene mai visualizzata per il lungo una nota che si sovrappone ad un'altra. In questo modo, note lunghe e brevi che iniziano nello stesso punto possono essere visualizzate senza legature. Le note lunghe sono escluse dalla visualizzazione. Ciò rende la musica più leggibile.

Un semplice misura con l'opzione **No sovrapp** disattivata:

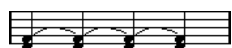

Un semplice misura con l'opzione **No sovrapp** attivata:

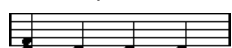

Sincope

Se questa funzione è attivata, le note sincopate vengono visualizzate in una maniera più leggibile.

Una nota da un quarto col punto alla fine di una misura quando l'opzione **Sincope** è disattivata:



Una nota da un quarto col punto alla fine di una misura quando l'opzione **Sincope** è attivata:

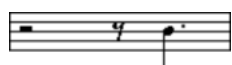

Shuffle

Se questa opzione è attivata ed è stato suonato un movimento shuffle, il movimento viene visualizzato sotto forma di note regolari e non come terzine. Questo è molto comune nella notazione musicale jazz.

Valore di quantizzazione

Quando si porta il puntatore del mouse sopra la partitura, il campo **Posizione temporale del mouse** nella linea di stato segue il movimento e mostra la posizione corrente in misure, movimenti, sedicesimi e tick.

Il valore di quantizzazione controlla il posizionamento su schermo. Se si imposta il valore su 1/8, è possibile solamente inserire e spostare le note alle posizioni degli ottavi, dei quarti, a metà misura o alla posizione delle misure.

Si raccomanda di impostare il valore di quantizzazione sul valore nota più piccolo presente nel brano. Ciò non impedisce di inserire le note a posizioni più approssimative. Tuttavia, se si imposta la quantizzazione su un valore nota troppo basso, è più facile commettere errori.

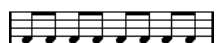

Con il valore Quantizza impostato su 1/8 è possibile inserire le note solamente alle posizioni degli ottavi.

È possibile usare il **Pannello della quantizzazione** anche per creare altri valori di quantizzazione, griglie irregolari, ecc.

Creazione delle note

Nel display della partitura, lo strumento **Inserisci nota** consente di creare delle note.

PREREQUISITI

Sono stati definiti i valori delle note (lunghezza) e la relativa spaziatura.

PROCEDIMENTO

1. Impostare il valore delle note in uno dei seguenti modi:
 - Fare clic sui simboli delle note nella barra degli strumenti estesa.
 - Selezionare un'opzione dal menu a tendina **Quantizzazione della durata** nella barra degli strumenti.
2. Selezionare lo strumento **Inserisci nota**.
Se il valore nota è stato selezionato attraverso i pulsanti della barra degli strumenti estesa, viene automaticamente selezionato lo strumento **Inserisci nota**.
3. Aprire il menu a tendina **Preset di quantizzazione** nella barra degli strumenti e selezionare un valore di quantizzazione.
4. Spostare il mouse sul rigo per trovare la posizione corretta.
Il display **Posizione della nota del mouse** nella linea di stato visualizza l'altezza alla posizione del puntatore. La posizione viene visualizzata nel display **Posizione temporale del mouse** della linea di stato.
5. Fare clic sul rigo.
Quando si fa clic e si tiene premuto il pulsante del mouse vengono visualizzate le posizioni in misure e movimenti. Questo consente di individuare la posizione corretta.

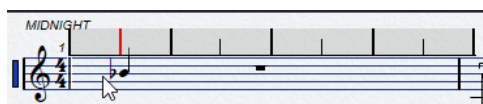

NOTA

La posizione scatta alla griglia definita dal valore di quantizzazione.

RISULTATO

La nota appare nella partitura. Le note assumono il valore di velocity definito nel campo **Velocity di inserimento delle note** della barra degli strumenti.

NOTA

Se la nota inserita sembra avere un valore errato, potrebbe essere necessario modificare l'impostazione **Quantizza la visualizzazione**. Questo nel caso in cui ad esempio è stata inserita una nota da un trentaduesimo che viene visualizzata come un sedicesimo.

LINK CORRELATI

[Impostare i valori di velocity](#) a pag. 495

[Quantizza la visualizzazione](#) a pag. 534

Spostamento e trasposizione delle note

PROCEDIMENTO

1. Aprire il menu a tendina **Preset di quantizzazione** nella barra degli strumenti e selezionare un valore di quantizzazione.
2. Per ascoltare l'altezza delle note mentre le si sposta, attivare l'opzione **Feedback acustico** nella barra degli strumenti.
3. Selezionare le note da spostare.
4. Fare clic su una delle note selezionate e trascinarla ad una nuova posizione e/o altezza.

Il movimento orizzontale della nota si aggancia al valore di quantizzazione corrente. I box di posizione nella barra degli strumenti visualizzano la posizione e l'altezza della nota trascinata.

Per limitare il movimento a una sola direzione, premere **Ctrl/Cmd** durante il trascinamento.

Duplicare le note

PROCEDIMENTO

1. Aprire il menu a tendina **Preset di quantizzazione** nella barra degli strumenti e selezionare un valore di quantizzazione.
 2. Selezionare le note che si desidera duplicare.
 3. Premere **Alt** e trascinare le note alle relative nuove posizioni.
Per limitare il movimento a una sola direzione, premere **Ctrl/Cmd** durante il trascinamento.
-

Modifica della durata delle note

La durata della nota visualizzata non è necessariamente la durata effettiva. Essa dipende anche dai valori delle note e delle pause relativi alla funzione **Quantizza la visualizzazione** nella finestra di dialogo **Configurazione del rigo**. È importante ricordarsene quando si modifica la lunghezza di una nota.

La lunghezza di una nota può essere modificata nei modi seguenti:

- Selezionare le note da modificare e fare **Ctrl/Cmd**-clic su una delle icone nota nella barra degli strumenti estesa.
Tutte le note selezionate vengono assegnate alla lunghezza della nota su cui si è fatto clic.
- Selezionare le note da modificare e inserire i valori di lunghezza nella linea info.

LINK CORRELATI

[Migliorare la visualizzazione della partitura](#) a pag. 533

[Modificare gli eventi nota nella linea info](#) a pag. 494

Separazione e incollaggio degli eventi nota

- Per separare due note che sono unite tra loro da una legatura, fare clic sulla nota legata con lo strumento **Separa**.
- La nota viene separata in due note che avranno la durata rispettivamente della nota principale e della nota legata.
- Per incollare una nota alla nota successiva che presenta la stessa altezza, fare clic sulla nota desiderata con lo strumento **Incolla**.

Trasposizione enarmonica

È possibile eseguire una trasposizione enarmonica sulle note che non sono visualizzate con le alterazioni desiderate.

PROCEDIMENTO

1. Selezionare le note che si desidera trasporre.

2. Fare clic su uno dei pulsanti della trasposizione enarmonica nella barra degli strumenti estesa.
-

LINK CORRELATI

[Barra degli strumenti estesa dell'editor delle partiture](#) a pag. 532

Invertire la direzione dei gambi

La direzione dei gambi delle note viene selezionata automaticamente, in base all'altezza delle note. È comunque possibile modificarla manualmente.

PROCEDIMENTO

1. Selezionare le note per le quali si intende invertire la direzione dei gambi.
 2. Selezionare **MIDI > Partiture > Inverti i gambi**.
-

Lavorare con il testo

Lo strumento **Testo** può essere utilizzato per aggiungere commenti, articolazioni, notifiche sugli strumenti e altre stringhe di testo in qualsiasi parte della partitura.

Aggiunta di testo

PROCEDIMENTO

1. Nella barra degli strumenti, selezionare lo strumento **Testo**.
 2. Fare clic in un punto qualsiasi dello spartito.
Un cursore luminoso indica che è possibile inserire del testo.
 3. Inserire il testo desiderato e premere **Invio**.
-

Modifica del testo

- Per modificare il testo esistente, cliccarci sopra due volte con lo strumento **Selezione oggetto**.
Si apre in questo modo il testo da modificare. Utilizzare i tasti **Freccia su**, **Freccia giù**, **Freccia sinistra** e **Freccia destra** per spostare il cursore, eliminare i caratteri con i tasti **Canc** o **Backspace**, quindi premere **Invio** una volta terminato.
- Per eliminare dei blocchi di testo, selezionarli con lo strumento **Selezione oggetto**, quindi premere **Backspace** o **Canc**.
- Per spostare dei blocchi di testo, trascinarli in una nuova posizione.
- Per duplicare dei blocchi di testo, premere **Alt** e trascinarli in una nuova posizione.

Modifica dei caratteri, della dimensione e dello stile del testo

È possibile modificare caratteri, dimensione e stile del testo inserito nel display della partitura.

PROCEDIMENTO

1. Eseguire una delle seguenti operazioni:
 - Per modificare le impostazioni per uno specifico blocco di testo, cliccarci sopra con lo strumento **Selezione oggetto**.
 - Per assegnare le impostazioni predefinite a tutti i nuovi blocchi di testo, deselegionare qualsiasi blocco di testo selezionato e modificare le impostazioni.

2. Selezionare **MIDI > Partiture > Imposta carattere**.
 3. Nella finestra di dialogo **Impostazioni carattere**, apportare le modifiche desiderate.
 4. Fare clic su **Applica**.
 5. Facoltativo: selezionare un altro blocco di testo, regolare le impostazioni e fare clic su **Applica**.
-

Finestra di dialogo Imposta carattere

In questa finestra di dialogo è possibile modificare carattere, dimensione e stile del testo inserito nel display della partitura.

- Per aprire la finestra di dialogo **Imposta carattere**, selezionare **MIDI > Partiture > Imposta carattere**.

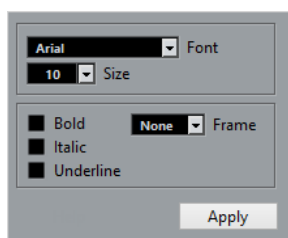

Carattere

Consente di specificare il carattere per il testo. I caratteri disponibili nel menu a tendina dipendono da quelli che sono installati nel computer.

IMPORTANTE

Non utilizzare i caratteri Steinberg. Si tratta di caratteri speciali utilizzati dal programma, ad esempio per i simboli della partitura, non adatti per il testo comune.

Dimensione

Imposta la dimensione del testo.

Cornice

Consente di racchiudere il testo in una cornice rettangolare (box) o ovale.

Opzioni dei caratteri

Consentono di determinare se il testo è in grassetto, corsivo e/o sottolineato.

Stampare la partitura

PROCEDIMENTO

1. Aprire le parti che si desidera stampare nell'**Editor delle partiture**.
2. Selezionare **File > Impostazioni pagina** e assicurarsi che tutte le impostazioni della stampante siano corrette.

IMPORTANTE

Modificando ora le impostazioni di dimensione carta, scalatura e margini, la partitura potrebbe cambiare aspetto.

3. Fare clic su **OK**.
4. Selezionare **File > Stampa**.
5. Nella finestra di dialogo **Stampa**, apportare le modifiche desiderate.

6. Fare clic su **Stampa**.

Editor delle percussioni

L'**Editor delle percussioni** rappresenta l'editor da utilizzare quando si modificano parti di batteria o di percussioni.

È possibile aprire l'**Editor delle percussioni** in una finestra separata o nell'area inferiore della **Finestra progetto**. L'apertura dell'**Editor delle percussioni** nell'area inferiore della **Finestra progetto** è utile se si ha necessità di poter accedere alle funzioni dell'**Editor delle percussioni** direttamente da un'area fissa della **Finestra progetto**.

Per aprire una parte MIDI nell'**Editor delle percussioni**, eseguire una delle seguenti operazioni:

- Selezionare una parte MIDI nella **Finestra progetto** e selezionare **MIDI > Apri l'Editor delle percussioni**.

Se alla traccia MIDI è assegnata una drum map e sono attivate le opzioni **Il contenuto dell'editor riflette la selezione dell'evento** e **Utilizza l'Editor delle percussioni quando è assegnata una drum map**, disponibili finestra di dialogo **Preferenze** (pagina **Editor**), per aprire una parte MIDI nell'**Editor delle percussioni** è possibile eseguire una delle seguenti operazioni:

- Fare doppio-clic su una parte MIDI nella **Finestra progetto**.
- Selezionare una parte MIDI nella **Finestra progetto** e premere **Invio** o **Ctrl/Cmd-E**.
- Selezionare una parte MIDI nella **Finestra progetto** e selezionare **MIDI > Apri l'Editor delle percussioni**.
- Nella finestra di dialogo **Comandi da tastiera** all'interno della categoria **Editor**, assegnare un comando da tastiera alla funzione **Apri l'Editor delle percussioni**. Selezionare una parte MIDI nella **Finestra progetto** e utilizzare il relativo comando da tastiera impostato.

NOTA

Se si seleziona **MIDI > Configura le preferenze dell'editor**, la finestra di dialogo **Preferenze** si apre nella pagina **Editor**. Apportare le modifiche desiderate in modo da specificare se l'**Editor delle percussioni** si deve aprire in una finestra separata o nell'area inferiore della **Finestra progetto**.

La finestra dell'**Editor delle percussioni**:

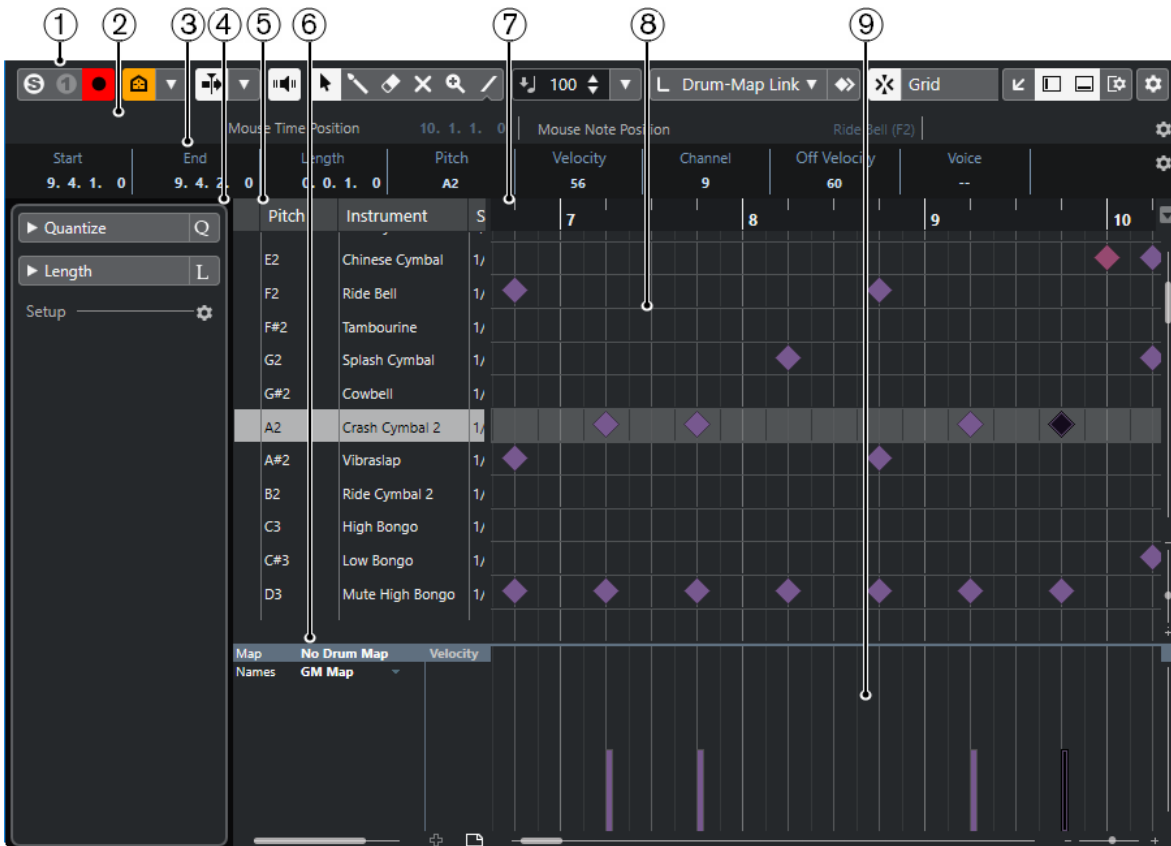

L'Editor delle percussioni è visualizzato nella scheda **Editor** nell'area inferiore della **Finestra progetto**:



L'Editor delle percussioni è suddiviso in varie sezioni:

- 1 Barra degli strumenti**
Contiene vari tools (strumenti di lavoro) e impostazioni.
- 2 Linea di stato**
Riporta una serie di informazioni relative alla posizione temporale e alla posizione della nota del mouse.
- 3 Linea info**
Visualizza delle informazioni sull'evento selezionato.
- 4 Inspector**
Contiene diversi strumenti di lavoro e funzioni per lavorare con i dati MIDI.
- 5 Elenco dei suoni di batteria**
Riporta un elenco di tutti i suoni di batteria.
- 6 Drum map**
Consente di selezionare la drum map per la traccia in corso di editing o un elenco di nomi di suoni di batteria.
- 7 Righello**
Visualizza la linea del tempo.
- 8 Display delle note**
Contiene una griglia in cui sono visualizzate le note.
- 9 Display dei controller**
L'area al di sotto del display delle note è costituita da una o più corsie dei controller.

NOTA

È possibile attivare/disattivare la linea di stato, la linea info e le corsie dei controller facendo clic su **Configura il layout della finestra** nella barra degli strumenti e attivando/disattivando le opzioni corrispondenti.

Barra degli strumenti dell'editor delle percussioni

La barra degli strumenti contiene diversi strumenti e impostazioni relativi all'**Editor delle percussioni**.

- Per visualizzare o nascondere gli elementi della barra degli strumenti, fare clic-destro sulla barra degli strumenti e attivare o disattivare gli elementi desiderati.

Registrazione retrospettiva

Inserisci una registrazione retrospettiva MIDI nell'editor



Consente di recuperare le note MIDI suonate in modalità arresto o nel corso della riproduzione.

Divisore sinistro

Divisore sinistro



Consente di utilizzare il divisore sinistro. Gli strumenti di lavoro posizionati a sinistra del divisore sono sempre visualizzati.

Visibilità dei suoni di batteria

Agenti di visibilità dei suoni di batteria



Consente di determinare quali suoni di batteria sono visualizzati nell'elenco dei suoni di batteria.

Scorrimento automatico

Scorrimento automatico



Mantiene visibile il cursore di progetto durante la riproduzione.

Seleziona le impostazioni di scorrimento automatico



Consente di attivare le funzioni **Scorrimento pagina** o **Cursore statico** e di attivare l'opzione **Interrompi lo scorrimento automatico in fase di editing**.

Feedback acustico

Feedback acustico



Riproduce automaticamente gli eventi quando questi vengono spostati o trasposti, oppure quando li si crea disegnandoli.

Pulsanti degli strumenti di lavoro

Selezione oggetto



Consente di selezionare eventi e parti.

Bacchetta di batteria



Consente di disegnare gli eventi di batteria.

Cancella



Consente di eliminare gli eventi.

Mute



Consente di mettere in mute gli eventi.

Zoom



Aumenta il fattore di ingrandimento. Tenere premuto **Alt** e fare clic per ridurre l'ingrandimento.

Retta



Crea una serie di eventi contigui.

Selezione automatica dei controller

Selezione automatica dei controller



Seleziona automaticamente i dati dei controller delle note MIDI selezionate.

Loop della traccia indipendente

Loop della traccia indipendente



Attiva/Disattiva il loop della traccia indipendente.

Comandi di spinta

Adatta l'inizio a sinistra



Aumenta la lunghezza dell'evento selezionato, spostandone l'inizio verso sinistra.

Adatta l'inizio a destra



Riduce la lunghezza dell'evento selezionato, spostandone l'inizio verso destra.

Sposta a sinistra



Sposta l'evento selezionato verso sinistra.

Sposta a destra



Sposta l'evento selezionato verso destra.

Adatta la fine a sinistra



Riduce la lunghezza dell'evento selezionato, spostandone la fine verso sinistra.

Adatta la fine a destra



Aumenta la lunghezza dell'evento selezionato, spostandone la fine verso destra.

Palette trasposizione

Sposta su



Traspone l'evento selezionato in su di una nota da una metà.

Sposta giù



Traspone l'evento selezionato in giù di una nota da una metà.

Sposta ancora in su



Traspone l'evento selezionato in su di un'ottava.

Sposta ancora in giù



Traspone l'evento selezionato in giù di un'ottava.

Velocity

Velocity di inserimento delle note



Consente di specificare un valore di velocity per le nuove note.

Lunghezza delle note

Lunghezza d'inserimento

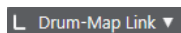

Consente di definire un valore di lunghezza per gli eventi di nuova creazione.

Visualizza la lunghezza delle note - attivato/disattivato



Visualizza le note di batteria sotto forma di caselle che riportano la lunghezza della nota.

Agganciamento

Agganciamento attiv./disattiv.



Attiva/Disattiva la funzione **Agganciamento**.

Tipo di agganciamento



Consente di selezionare uno dei seguenti tipi di agganciamento:

- L'opzione **Griglia** consente di agganciare gli eventi alla griglia che è selezionata nel menu a tendina **Preset di quantizzazione**.
- L'opzione **Relativa alla griglia** mantiene le posizioni relative quando si agganciano gli eventi alla griglia.
- L'opzione **Eventi** consente di agganciare gli eventi all'inizio o alla fine di altri eventi.
- L'opzione **Scambia** cambia l'ordine degli eventi se si trascina un evento a sinistra o a destra di altri eventi.
- L'opzione **Cursore** consente di agganciare gli eventi alla posizione del cursore.
- L'opzione **Griglia + Cursore** consente di agganciare gli eventi alla griglia di quantizzazione che è selezionata nel menu a tendina **Preset di quantizzazione** o alla posizione del cursore.
- L'opzione **Eventi + Cursore** consente di agganciare gli eventi all'inizio o alla fine di altri eventi o alla posizione del cursore.
- L'opzione **Griglia + Eventi + Cursore** consente di agganciare gli eventi alla griglia di quantizzazione che è selezionata nel menu a tendina **Preset di quantizzazione**, all'inizio o alla fine di altri eventi o alla posizione del cursore.

Tipo di griglia



Consente di selezionare uno dei seguenti tipi di griglia:

- L'opzione **Usa il valore di quantizzazione** attiva una griglia in cui gli eventi si agganciano al valore selezionato nel menu a tendina **Preset di quantizzazione**.

- L'opzione **Adatta al fattore di ingrandimento** attiva una griglia in cui gli eventi si agganciano in base al livello di zoom.
- L'opzione **Usa l'agganciamento a partire dalla drum map** attiva una griglia in cui gli eventi si agganciano al valore **Agganciamento** selezionato nella drum map.

Quantizzazione

Applica quantizzazione



Applica le impostazioni di quantizzazione.

Preset di quantizzazione



Consente di selezionare un preset di quantizzazione o di groove.

Quantizzazione iterativa attivata/disattivata



Attiva/Disattiva la quantizzazione iterativa.

Apri il pannello della quantizzazione



Apri il **Pannello della quantizzazione**.

Selezione e impostazioni delle parti

Visualizza i bordi delle parti



Visualizza/Nasconde i bordi della parte MIDI attiva entro i localizzatori sinistro e destro.

Modifica solamente la parte attiva



Limita le operazioni di modifica solamente alla parte attiva.

Parte attualmente in fase di editing

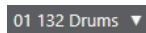

Elenca tutte le parti che erano selezionate al momento dell'apertura dell'editor e consente di attivarne una.

Colori degli eventi

Colori degli eventi

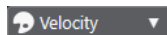

Consente di selezionare i colori per gli eventi.

Inserimento dati MIDI/passò a passo

Inserimento dati passo a passo



Attiva/Disattiva l'inserimento dei dati MIDI passo a passo.

Inserimento dati MIDI/Inserimento dati MIDI Note Expression



Attiva/Disattiva l'inserimento dei dati MIDI e l'inserimento dei dati MIDI Note Expression.

Modalità di inserimento (gli eventi che seguono verranno spostati)



Sposta verso destra tutti gli eventi nota che si trovano a destra della posizione di inserimento, in modo da fare spazio all'evento inserito quando si inseriscono delle note.

NOTA

Questa funzione ha effetto solamente se è attivata l'opzione **Inserimento dati passo a passo**.

Registra altezza tonale



Include l'altezza quando si inseriscono delle note.

Registra velocity note-on



Include il valore di velocity note-on quando si inseriscono delle note.

Registra velocity note-off



Include il valore di velocity note-off quando si inseriscono le note.

Divisore destro

Divisore destro



Consente di utilizzare il divisore destro. Gli strumenti di lavoro posizionati a destra del divisore sono sempre visualizzati.

Controlli dell'area della finestra

Apri in una finestra separata



Questo pulsante, disponibile nella scheda **Editor** nell'area inferiore, consente di aprire l'editor in una finestra separata.

Apri nell'area inferiore



Questo pulsante, disponibile nella finestra dell'editor, consente di aprire la scheda **Editor** nell'area inferiore della **Finestra progetto**.

Visualizza/Nascondi l'area sinistra



Consente di visualizzare/nascondere l'area sinistra.

Visualizza/Nascondi le corsie dei controller



Visualizza/Nasconde le corsie dei controller.

Configura il layout della finestra



Consente di configurare il layout della finestra.

Configura la barra degli strumenti



Aprire un menu a tendina in cui è possibile definire quali elementi della barra degli strumenti sono visibili.

LINK CORRELATI

[Operazioni di zoom negli editor MIDI](#) a pag. 489

Linea di stato

La linea di stato viene visualizzata sotto la barra degli strumenti e riporta alcune importanti informazioni relative alla posizione del mouse.

- Per visualizzare la linea di stato, fare clic su **Configura il layout della finestra** nella barra degli strumenti e attivare l'opzione **Linea di stato**.

Gli stati attivato/disattivato della linea di stato nella finestra dell'**Editor delle percussioni** e nella scheda **Editor** nell'area inferiore della **Finestra progetto** sono indipendenti tra loro.

Posizione temporale del mouse

Visualizza l'esatta posizione temporale del puntatore del mouse, in base al formato di visualizzazione del righello selezionato. Questa funzione consente di modificare o inserire le note alle posizioni esatte.

Posizione della nota del mouse

Visualizza l'altezza esatta alla posizione del puntatore del mouse. Questo rende più semplice l'individuazione dell'altezza corretta quando vengono inserite o trasposte delle note.

Inizio del loop della traccia/Fine del loop della traccia

Se nella barra degli strumenti è attivata l'opzione **Loop della traccia indipendente** e si imposta un loop, viene visualizzata la posizione di inizio/fine.

LINK CORRELATI

[Barra degli strumenti dell'editor delle percussioni](#) a pag. 543

Linea info

La linea info mostra valori e proprietà degli eventi selezionati. Se sono selezionate più note, vengono visualizzati colorati i valori della prima nota.

- Per visualizzare la linea info, fare clic sul pulsante **Configura il layout della finestra** nella barra degli strumenti e attivare l'opzione **Linea info**.

Start	End	Length	Pitch	Velocity
3. 1. 1. 0	3. 1. 2. 0	0. 0. 1. 0	Bass Drum (C1)	100
Channel	Off Velocity	Voice	Text	
9	64	--		

I valori di durata e posizione sono riportati nel formato di visualizzazione del righello selezionato.

Gli stati attivato/disattivato della linea info nella finestra dell'**Editor delle percussioni** e nella scheda **Editor** nell'area inferiore della **Finestra progetto** sono indipendenti tra loro.

LINK CORRELATI

[Modificare gli eventi nota nella linea info](#) a pag. 494

Inspector dell'Editor delle percussioni

L'**Inspector** è posizionato a sinistra del display delle note. L'**Inspector** contiene diversi strumenti e funzioni per lavorare con i dati MIDI.

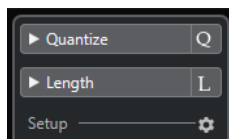

Quantizzazione

Consente di accedere ai parametri principali relativi alla quantizzazione. Questi parametri sono identici alle funzioni presenti nel **Pannello della quantizzazione**.

Durata

Contiene una serie di opzioni relative alla lunghezza, analogamente al sotto menu **Funzioni** del menu **MIDI**.

- Per modificare la lunghezza degli eventi MIDI selezionati o di tutti gli eventi della parte attiva se non è selezionato alcun evento, utilizzare il cursore **Mod. lunghezza/Mod. Legato**.

Al valore massimo, le note raggiungono l'inizio della nota successiva.

- Per rendere permanenti le nuove impostazioni di lunghezza, fare clic su **Congela la durata degli eventi MIDI** a destra del cursore **Mod. lunghezza/Mod. Legato**.

- Per regolare con precisione la distanza tra più note consecutive, utilizzare il cursore **Sovrapp.**.

A **0 tick**, il cursore **Modifica durata/Modifica legato** estende ciascuna nota in modo che raggiunga esattamente la nota successiva. Valori positivi causano una sovrapposizione tra le note, mentre valori negativi consentono di definire un breve spazio vuoto tra di esse.

- Per utilizzare la funzione **Legato** o il cursore per estendere una nota fino alla successiva nota selezionata, attivare l'opzione **Tra le selezioni**.

Questa operazione corrisponde ad attivare l'opzione **Modalità legato: solamente tra le note selezionate** nella finestra di dialogo **Preferenze**.

Impostazioni

Consente di aprire una finestra di dialogo in cui è possibile modificare le impostazioni dell'**Inspector** per l'editor. Fare clic su **Configura l'Inspector** e, dal menu a tendina, selezionare **Impostazioni**.

NOTA

Se si apre l'**Editor delle percussioni** nell'area inferiore, queste sezioni sono visualizzate nella scheda **Inspector dell'Editor** nell'area sinistra.

LINK CORRELATI

[Pannello della quantizzazione](#) a pag. 228

[Apertura dell'Inspector dell'Editor](#) a pag. 47

Display delle note

Il riquadro di visualizzazione delle note dell'**Editor delle percussioni** contiene una griglia in cui sono visualizzati gli eventi nota.

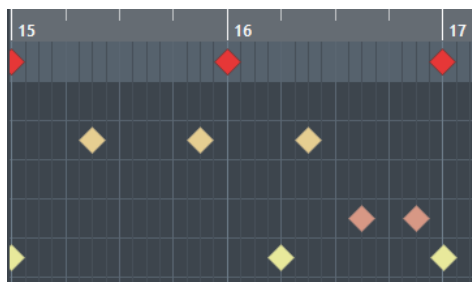

Le note sono visualizzate come simboli a forma di diamante. Se si attiva l'opzione **Visualizza la lunghezza delle note - attivato/disattivato** nella barra degli strumenti, le note vengono visualizzate sotto forma di box, ciascuno dei quali mostra la lunghezza della rispettiva nota.

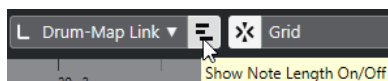

La posizione verticale delle note corrisponde all'elenco dei suoni di batteria a sinistra, mentre la posizione orizzontale corrisponde alla posizione della nota nel tempo.

LINK CORRELATI

[Barra degli strumenti dell'editor delle percussioni](#) a pag. 543

Elenco dei suoni di batteria

L'elenco dei suoni di batteria riporta tutti i suoni di batteria per nome e consente di regolare e manipolare la configurazione dei suoni in vari modi.

	Pitch	Instrument	Snap	Mute	I-Note	O-Not	Chan	Output
	C1	Bass Drum	1/16		C1	C1	10	Track
	C#1	Side Stick	1/16		C#1	C#1	10	Track
	D1	Acoustic Snare	1/16	■	D1	D1	10	Track
	D#1	Hand Clap	1/16		D#1	D#1	10	Track
	E1	Electric Snare	1/16		E1	E1	10	Track
	F1	Low Floor Tom	1/16		F1	F1	10	Track
	F#1	Closed Hi-Hat	1/16		F#1	F#1	10	Track
	G1	High Floor Tom	1/16		G1	G1	10	Track
	G#1	Pedal Hi-Hat	1/16		G#1	G#1	10	Track
	A1	Low Tom	1/16		A1	A1	10	Track
Map	GM Map							Velocity

NOTA

Il numero di colonne nell'elenco dipende dal fatto che sia selezionata o meno una drum map per la traccia.

Altezza

Numero nota del suono di batteria.

Instrument

Nome del suono di batteria.

Agganciamento

Questo parametro viene utilizzato quando si vanno a inserire e modificare le note.

Mute

Consente di mettere in mute i suoni di batteria.

Nota-I

La nota di input del suono di batteria. Quando si suona questa nota, essa viene mappata sul suono di batteria corrispondente e automaticamente trasposta in base al valore del parametro **Altezza tonale** relativo al suono stesso.

Nota-O

La nota MIDI di output che viene inviata ogni volta che si riproduce il suono di batteria.

Canale

Il canale MIDI sul quale il suono di batteria viene riprodotto.

Uscita

L'uscita MIDI sul quale il suono di batteria viene riprodotto.

LINK CORRELATI

[Mettere in mute le note e i suoni di batteria](#) a pag. 555

[Drum map](#) a pag. 556

Menu Agenti di visibilità dei suoni di batteria

Gli **Agenti di visibilità dei suoni di batteria** disponibili nella barra degli strumenti dell'editor delle percussioni consentono di determinare quali suoni di batteria vengono visualizzati nell'elenco dei suoni di batteria.

- Per aprire gli agenti di visibilità, fare clic su **Agenti di visibilità dei suoni di batteria** nella barra degli strumenti.

Visualizza tutti i suoni di batteria

Visualizza tutti i suoni di batteria come definito nella drum map selezionata.

NOTA

In questa modalità è possibile modificare manualmente l'ordine dell'elenco dei suoni di batteria.

Visualizza i suoni di batteria che presentano degli eventi

Visualizza solamente i suoni di batteria per i quali sono disponibili degli eventi nella parte MIDI selezionata.

Visualizza i suoni di batteria in uso da parte del VST instrument collegato

Visualizza tutti i suoni di batteria del VST instrument collegato per i quali è in uso ad esempio un pad. Questa opzione è disponibile solamente se il VST instrument è in grado di fornire questo tipo di informazione.

Inverti l'elenco dei suoni di batteria

Inverte l'ordine dei suoni visualizzati nell'elenco dei suoni di batteria.

Drum map e menu dei nomi

Sotto l'elenco dei suoni di batteria sono disponibili due menu a tendina che servono per selezionare una drum map per la traccia in corso di editing oppure, se non è selezionata una drum map, un elenco di nomi dei suoni di batteria.

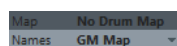

LINK CORRELATI

[Drum map](#) a pag. 556

Operazioni nell'Editor delle percussioni

Questa sezione descrive le operazioni di editing generali eseguibili all'interno dell'**Editor delle percussioni**.

Inserimento degli eventi nota

È possibile inserire degli eventi nota utilizzando gli strumenti **Selezione oggetto** o **Bacchetta**.

PREREQUISITI

È stata impostata la **Durata d'inserimento** nella barra degli strumenti per determinare la durata della nota inserita. Se il parametro **Durata d'inserimento** è impostato su **Collega alla drum map**, la nota assume la durata del valore **Agganciamento** impostato per il suono di batteria nell'elenco dei suoni. È stata attivata l'opzione **Agganciamento**.

NOTA

Per abilitare la funzione di agganciamento a determinate posizioni in relazione al valore **Preset di quantizzazione** nella barra degli strumenti, attivare l'opzione **Usa il valore di quantizzazione**.

PROCEDIMENTO

- Eseguire una delle seguenti azioni:
 - Selezionare lo strumento **Selezione oggetto** e fare doppio-clic nel riquadro di visualizzazione degli eventi.
 - Selezionare lo strumento **Bacchetta** e fare clic nel riquadro di visualizzazione degli eventi.

NOTA

Per passare temporaneamente dallo strumento **Selezione oggetto** allo strumento **Bacchetta**, tenere premuto **Alt**.

RISULTATO

Viene inserito un evento nota.

Inserire eventi nota multipli

È possibile inserire più eventi nota della stessa altezza utilizzando lo strumento **Selezione oggetto** o **Bacchetta**.

PREREQUISITI

È stata impostata la **Durata d'inserimento** nella barra degli strumenti per determinare la durata della nota inserita. Se il parametro **Durata d'inserimento** è impostato su **Collega alla drum map**, la nota assume la durata del valore **Agganciamento** impostato per il suono di batteria nell'elenco dei suoni. È stata attivata l'opzione **Agganciamento**.

NOTA

Per abilitare la funzione di agganciamento a determinate posizioni in relazione al valore **Preset di quantizzazione** nella barra degli strumenti, attivare l'opzione **Usa il valore di quantizzazione**.

PROCEDIMENTO

- Eseguire una delle seguenti azioni:
 - Nella barra degli strumenti, selezionare lo strumento **Selezione oggetto**, fare doppio-clic nel riquadro di visualizzazione degli eventi ed eseguire un trascinamento verso destra.
 - Nella barra degli strumenti, selezionare lo strumento **Bacchetta**, fare clic nel riquadro di visualizzazione degli eventi ed eseguire un trascinamento verso destra.
-

RISULTATO

Vengono inseriti gli eventi nota.

LINK CORRELATI

[Barra degli strumenti dell'editor delle percussioni](#) a pag. 543

Modifica dei valori delle note durante l'inserimento

Durante l'inserimento degli eventi nota, è possibile specificare i valori delle note al volo.

- Per modificare la velocity delle note, eseguire un trascinamento verso l'alto o verso il basso.
- Per modificare l'altezza delle note, tenere premuto **Alt** ed eseguire un trascinamento verso l'alto o verso il basso.
- Per modificare la lunghezza delle note, eseguire un trascinamento verso sinistra o verso destra.

NOTA

Se si desidera modificare la lunghezza delle note nell'**Editor delle percussioni**, è necessario disattivare la funzione **Agganciamento** e attivare l'opzione **Visualizza la lunghezza delle note - attivato/disattivato**. In caso contrario, la nota viene ripetuta.

- Per modificare la posizione temporale, tenere premuto **Shift** ed eseguire un trascinamento verso sinistra o verso destra.

NOTA

È possibile attivare/disattivare temporaneamente la funzione **Agganciamento** tenendo premuto **Ctrl/Cmd**.

Modificare la lunghezza delle note

È possibile modificare la lunghezza delle note nell'editor delle percussioni utilizzando lo strumento **Selezione oggetto** o **Bacchetta**.

PREREQUISITI

È stata attivata l'opzione **Visualizza la lunghezza delle note - attivato/disattivato** nella barra degli strumenti dell'editor delle percussioni.

PROCEDIMENTO

1. Spostare il puntatore del mouse all'inizio o alla fine della nota che si desidera modificare. Il puntatore del mouse diventa a forma di doppia freccia.
2. Eseguire un trascinamento verso sinistra o verso destra per regolare la lunghezza. Viene visualizzato un box di informazioni contenente il valore della lunghezza attuale.

3. Rilasciare il pulsante del mouse.
-

RISULTATO

La lunghezza della nota viene modificata. La funzione **Agganciamento** viene tenuta in considerazione.

Eliminare gli eventi nota

PROCEDIMENTO

- Eseguire una delle seguenti azioni:
 - Selezionare lo strumento **Cancella** e fare clic sull'evento.
 - Selezionare lo strumento **Selezione oggetto** e fare doppio-clic sull'evento.
 - Selezionare lo strumento **Bacchetta** e fare clic sull'evento.
-

RISULTATO

L'evento nota viene eliminato.

Eliminazione di più eventi nota

È possibile eliminare più eventi nota della stessa altezza utilizzando lo strumento **Selezione oggetto** o **Bacchetta**.

PREREQUISITI

Per poter eliminare più eventi nota con lo strumento **Selezione oggetto**, è necessario che la funzione **Agganciamento** sia attivata.

PROCEDIMENTO

- Eseguire una delle seguenti operazioni:
 - Nella barra degli strumenti, selezionare lo strumento **Selezione oggetto**, fare doppio-clic sul primo evento che si intende eliminare ed eseguire un trascinamento verso destra.
 - Nella barra degli strumenti, selezionare lo strumento **Bacchetta**, fare clic sul primo evento che si intende eliminare ed eseguire un trascinamento verso destra.
-

RISULTATO

Gli eventi nota vengono eliminati.

Mettere in mute le note e i suoni di batteria

IMPORTANTE

Lo stato di mute per i suoni di batteria è parte della drum map. Vengono influenzate tutte le altre tracce che utilizzano questa map.

- Per mettere in mute delle singole note, fare clic o racchiuderle con lo strumento **Mute**, oppure selezionare **Modifica > Mute**.
- Per mettere in mute un suono di batteria in una drum map, fare clic sulla colonna **Mute** relativa al suono di batteria scelto.

Pitch	Instrument	Snap	Mute	I-Note	O-Not	Chan	Output
C1	Bass Drum	1/16	<input checked="" type="checkbox"/>	C1	C1	10	Track
C#1	Side Stick	1/16	<input type="checkbox"/>	C#1	C#1	10	Track
D1	Acoustic Snare	1/16	<input type="checkbox"/>	D1	D1	10	Track
D#1	Hand Clap	1/16	<input type="checkbox"/>	D#1	D#1	10	Track

- Per mettere in mute tutti gli altri suoni di batteria, fare clic sul pulsante **Instrument in modalità solo (richiede una drum map)** nella barra degli strumenti.

LINK CORRELATI

[Selezionare una drum map per una traccia](#) a pag. 559

Drum map

In uno strumento MIDI, un drum kit è quasi sempre un set di suoni di batteria diversi, con ogni suono collocato su un tasto separato. I vari suoni sono ad esempio assegnati a differenti numeri nota MIDI. Un tasto suona la cassa, un altro il rullante, e così via.

Purtroppo, i vari strumenti MIDI spesso utilizzano assegnazioni dei tasti diverse. Ciò può essere un problema se è stato configurato un pattern di batteria usando una periferica MIDI e poi lo si vuole provare su un'altra periferica. Cambiando periferica, è molto probabile che il rullante diventi un piatto ride, oppure il charleston un tom, ecc., questo perché i suoni di batteria sono distribuiti in modo diverso nei diversi strumenti.

Per risolvere questo problema e semplificare diversi aspetti relativi ai drum kit MIDI, come ad esempio utilizzare dei suoni di batteria provenienti da diversi strumenti all'interno dello stesso drum kit, Cubase fa uso delle cosiddette drum map. Una drum map è un elenco di suoni di batteria, con una serie di impostazioni per ciascun suono. Quando si riproduce una traccia MIDI per la quale è stata selezionata una drum map, le note MIDI sono filtrate dalla drum map prima di essere trasmesse allo strumento MIDI. La drum map determina quale numero nota MIDI viene trasmesso in uscita per ciascun suono di batteria, e quindi quale suono viene riprodotto nella periferica MIDI ricevente.

Se si desidera provare il pattern di batteria su un altro strumento, passare semplicemente alla drum map corrispondente ed il suono del rullante resterà un suono di rullante.

Per avere sempre la stessa drum map inclusa nei propri progetti, è possibile caricarla in un modello.

NOTA

Le drum map sono salvate con i file di progetto. Se è stata creata o modificata una drum map, usare la funzione **Salva** per salvarla come file XML separato, in modo da poterla caricare in altri progetti.

LINK CORRELATI

[Salvataggio di un file relativo a un modello di progetto](#) a pag. 80

La finestra di dialogo Impostazioni drum map

Questa finestra di dialogo consente di caricare, creare, modificare e salvare le drum map.

- Per aprire la finestra di dialogo **Impostazioni drum map**, selezionare l'opzione **Impostazioni drum map** dal menu a tendina **Map** o dal menu **MIDI**.

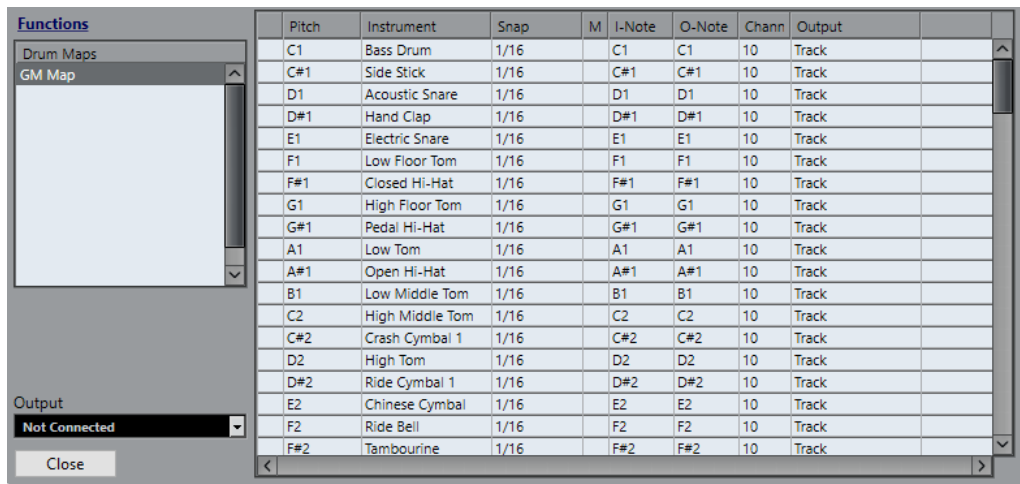

Pitch	Instrument	Snap	M	I-Note	O-Note	Chann	Output
C1	Bass Drum	1/16		C1	C1	10	Track
C#1	Side Stick	1/16		C#1	C#1	10	Track
D1	Acoustic Snare	1/16		D1	D1	10	Track
D#1	Hand Clap	1/16		D#1	D#1	10	Track
E1	Electric Snare	1/16		E1	E1	10	Track
F1	Low Floor Tom	1/16		F1	F1	10	Track
F#1	Closed Hi-Hat	1/16		F#1	F#1	10	Track
G1	High Floor Tom	1/16		G1	G1	10	Track
G#1	Pedal Hi-Hat	1/16		G#1	G#1	10	Track
A1	Low Tom	1/16		A1	A1	10	Track
A#1	Open Hi-Hat	1/16		A#1	A#1	10	Track
B1	Low Middle Tom	1/16		B1	B1	10	Track
C2	High Middle Tom	1/16		C2	C2	10	Track
C#2	Crash Cymbal 1	1/16		C#2	C#2	10	Track
D2	High Tom	1/16		D2	D2	10	Track
D#2	Ride Cymbal 1	1/16		D#2	D#2	10	Track
E2	Chinese Cymbal	1/16		E2	E2	10	Track
F2	Ride Bell	1/16		F2	F2	10	Track
F#2	Tambourine	1/16		F#2	F#2	10	Track

L'elenco a sinistra mostra le drum map caricate. Sulla destra vengono visualizzati i suoni e le impostazioni della drum map selezionata.

NOTA

Le impostazioni relative ai suoni di batteria sono esattamente uguali a quelle presenti nell'**Editor delle percussioni**.

Uscita

Consente di selezionare l'uscita per i suoni della drum map.

Elenco dei suoni di batteria

Riporta un elenco di tutti i suoni di batteria con le relative impostazioni. Per ascoltare un suono di batteria, fare clic nella colonna più a sinistra.

NOTA

Se si ascolta un suono nella finestra di dialogo **Impostazioni drum map** e quel suono è impostato sull'uscita MIDI **Predefinita**, viene utilizzata l'uscita selezionata nel menu a tendina **Uscita** che si trova nell'angolo in basso a sinistra. Quando si ascolta un suono impostato sull'uscita predefinita nell'**Editor delle percussioni**, viene utilizzata l'uscita MIDI selezionata per la traccia.

Il menu a tendina **Funzioni** contiene le seguenti voci:

Nuova map

Aggiunge una nuova drum map al progetto. I suoni di batteria si chiamano «Suono 1, Suono 2, ecc.» e presentano tutti i parametri impostati ai rispettivi valori predefiniti. La map è chiamata «Map vuota».

Per rinominare la drum map, fare clic sul nome nell'elenco e digitare un nuovo nome.

Copia

Aggiunge una copia della drum map selezionata per creare una nuova drum map. Si può quindi successivamente andare a modificare le impostazioni relative ai suoni di batteria della copia e rinominare la drum map nell'elenco.

Rimuovi

Rimuove dal progetto la drum map selezionata.

Carica

Consente di caricare le drum map nel proprio progetto.

Salva

Consente di salvare sul disco la drum map selezionata. I file delle drum map hanno estensione .drm.

LINK CORRELATI

[Impostazioni delle drum map](#) a pag. 558

[Impostazioni per canali e uscite](#) a pag. 559

Impostazioni delle drum map

Una drum map è costituita dalle impostazioni per 128 suoni di batteria, uno per ciascun numero nota MIDI.

- Per ottenere una panoramica delle impostazioni delle drum map, aprire l'**Editor delle percussioni** e utilizzare il menu a tendina **Map** sotto l'elenco dei suoni di batteria per selezionare la drum map **GM Map**.

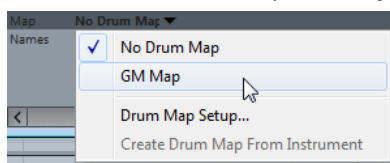

La drum map GM è configurata in base allo standard General MIDI.

È possibile modificare tutte le impostazioni delle drum map, eccetto l'altezza, direttamente nell'elenco dei suoni di batteria oppure nella finestra di dialogo **Impostazioni drum map**. Queste modifiche hanno effetto su tutte le tracce che utilizzano la drum map.

LINK CORRELATI

[Elenco dei suoni di batteria](#) a pag. 551

[La finestra di dialogo Impostazioni drum map](#) a pag. 556

Importazione delle drum map dai virtual instrument

È possibile importare le impostazioni delle proprie drum map in una traccia instrument che è assegnata a Groove Agent SE.

PREREQUISITI

Per importare le impostazioni delle drum map in una traccia instrument, la traccia scelta deve essere assegnata a Groove Agent SE o a un altro strumento virtuale percussivo che supporti le drum map.

PROCEDIMENTO

1. Caricare un kit di batteria in Groove Agent SE.
2. Nell'**Inspector** della traccia scelta, aprire il menu a tendina **Drum map** e selezionare l'opzione **Crea una drum map dal VST Instrument**.
Viene creata la drum map per il kit assegnato alla porta MIDI e al canale selezionati nell'**Inspector**.
3. Aprire nuovamente il menu a tendina **Drum map** e selezionare l'opzione **Impostazioni drum map**.
4. Nell'elenco sulla sinistra, selezionare il kit che è stato caricato nello strumento.

RISULTATO

I suoni e le impostazioni dello strumento vengono visualizzati nella sezione **Impostazioni drum map**.

NOTA

Vengono esportati nella drum map sia gli strumenti che i pattern pad. Se questi condividono dei tasti, i pattern pad hanno la priorità; ciò significa che le relative impostazioni vengono incluse nella drum map.

Impostazioni per canali e uscite

In una drum map è possibile impostare canali e/o uscite MIDI separati per ogni suono. Quando è selezionata una drum map per una traccia, il canale MIDI nella drum map sostituisce il canale MIDI della traccia.

È possibile selezionare diversi canali e/o uscite per suoni differenti. Ciò consente di realizzare drum kit con suoni provenienti da più dispositivi MIDI diversi, ecc.

- Per fare in modo che un suono di batteria utilizzi il canale della traccia, impostare il canale nella drum map su **Qualsiasi**.
- Per fare in modo che il suono utilizzi l'uscita MIDI selezionata per la traccia, impostare l'uscita MIDI per un suono in una drum map su **Predefinito**.
- Per inviare il suono a un'uscita MIDI specifica, selezionare qualsiasi altra opzione.
- Per selezionare lo stesso canale MIDI o lo stesso dispositivo MIDI per tutti i suoni in una drum map, fare clic nella colonna **Canale**, premere **Ctrl/Cmd** e selezionare un canale o un'uscita.
- Se si definiscono delle impostazioni specifiche relative al canale MIDI e all'uscita per tutti i suoni di una drum map, è possibile scorrere tra le diverse drum map per inviare le proprie tracce di batteria a un altro strumento MIDI.

Selezionare una drum map per una traccia

- Per selezionare una drum map per una traccia MIDI, aprire il menu a tendina **Map** nell'**Inspector** o nell'**Editor delle percussioni** e selezionare una drum map.
- Per disattivare le funzionalità delle drum map nell'**Editor delle percussioni**, aprire il menu a tendina **Map** nell'**Inspector** o nell'**Editor delle percussioni** e selezionare l'opzione **Nessuna drum map**.

Anche se non si utilizza una drum map, è comunque possibile separare i suoni per nome, utilizzando un elenco di nomi.

NOTA

Inizialmente, il menu a tendina **Map** contiene solamente la mappatura **GM Map**.

Note-I, Note-O e altezze

La teoria che viene illustrata di seguito aiuta a ricavare il massimo dal concetto di drum map, specialmente se si intende creare delle proprie drum map personalizzate.

Una drum map è una sorta di filtro che trasforma le note in base alle impostazioni in essa contenute. Questa trasformazione avviene in due momenti; prima quando il filtro riceve una nota entrante, cioè quando si suona una nota sul proprio controller MIDI, poi quando una nota viene trasmessa dal programma al dispositivo MIDI.

L'esempio seguente mostra una drum map che è stata modificata, con un suono di cassa che ha diversi valori di intonazione, nota-I e nota-O.

Pitch	Instrument	Snap	Mute	I-Note	O-Note	Channel	Output
C1	Bass Drum	1/16		A1	B0	10	Track
C#1	Side Stick	1/16		C#1	C#1	10	Track
D1	Acoustic Snare	1/16		D1	D1	10	Track
D#1	Hand Clap	1/16		D#1	D#1	10	Track

Note-I (note di input)

Quando si riproduce una nota sul proprio strumento MIDI, il programma cerca questo numero nota tra le note-I nella drum map. Se si suona la nota A1, il programma rileva che questa è la Nota-I del suono della cassa (bass drum).

Qui si ha la prima trasformazione: la nota assume un nuovo numero nota in base all'impostazione di intonazione del suono di batteria. Nel nostro caso, la nota è trasformata nella nota C1, perché è quella l'altezza del suono Bass Drum. Se si registra la nota, essa sarà registrata come nota C1.

Ad esempio, è possibile: collocare l'uno accanto all'altro sulla tastiera alcuni suoni di batteria, in modo che questi siano più facili da suonare insieme; spostare i suoni in modo che quelli più importanti si possano suonare su una tastiera più piccola; suonare un suono su un tasto nero invece che bianco, e così via. Se non si suonano mai delle parti di batteria da un controller MIDI, ma queste vengono disegnate nell'editor, non è necessario curarsi dell'impostazione Nota-I.

Note-O (note di output)

Il passo successivo è l'uscita. Questo è ciò che accade quando vengono riprodotte le note registrate, oppure quando le note suonate vengono rimandate indietro a uno strumento MIDI in tempo reale (MIDI Thru):

Il programma controlla la drum map e trova il suono di batteria con l'altezza della nota. In questo caso, si tratta della nota C1 ed il suono di batteria è la grancassa (bass drum). Prima che la nota sia trasmessa all'uscita MIDI avviene la seconda trasformazione: il numero nota è cambiato e diventa la Nota-O del suono. In questo esempio, la nota trasmessa allo strumento MIDI sarà la nota B0.

Le impostazioni Nota-O consentono di definire una configurazione in modo che il suono bass drum riproduca effettivamente una cassa. Se si sta usando uno strumento MIDI in cui il suono della cassa è sul tasto C2, si imposta la Nota-O del suono Bass Drum sul tasto C2. Quando si passa ad un altro strumento MIDI (nel quale la cassa è sul tasto C1), si imposta la Nota-O del suono Bass Drum su C1. Una volta configurate le drum map per tutti i propri strumenti MIDI, è possibile selezionare un'altra drum map quando si desidera utilizzare un altro strumento MIDI per i suoni di batteria.

Definire l'altezza delle note in base alle relative impostazioni Nota-O

È possibile definire l'altezza delle note in base alle relative impostazioni del parametro Nota-O. Ciò risulta utile per convertire una traccia in una traccia MIDI regolare senza drum map e continuare ad avere le note che riproducono comunque il suono di batteria corretto.

L'esportazione delle proprie registrazioni MIDI sotto forma di file MIDI standard rappresenta un caso tipico. Eseguendo prima una conversione della nota-O, si ha la certezza che le tracce di batteria suonino correttamente, una volta esportate.

- Per eseguire una conversione della nota-O, selezionare **MIDI > Conversione della nota-O**.

LINK CORRELATI

[Esportazione delle tracce MIDI come file MIDI standard](#) a pag. 125

Funzioni per lavorare con gli accordi

Il programma offre un set di funzioni specifiche per lavorare con gli accordi dalle ampie possibilità creative e operative.

Queste funzioni consentono di:

- Costruire delle progressioni di accordi mediante l'aggiunta di eventi accordo alla traccia accordi.
- Convertire gli eventi accordo in formato MIDI.
- Utilizzare la traccia accordi per controllare la MIDI.
- Utilizzare il voicing della traccia accordi per modificare l'altezza del materiale MIDI.
- Estrarre gli eventi accordo dai dati MIDI in modo da ottenere una panoramica della struttura armonica di un file MIDI.
- Registrare gli eventi accordo utilizzando una tastiera MIDI.

Traccia accordi

La traccia accordi consente di aggiungere eventi accordo ed eventi di scala.

LINK CORRELATI

[Eventi scala](#) a pag. 566

[Eventi accordo](#) a pag. 562

Aggiunta della traccia accordi

PROCEDIMENTO

- Selezionare **Progetto > Aggiungi una traccia > Accordi**.

RISULTATO

La traccia accordi viene aggiunta al progetto.

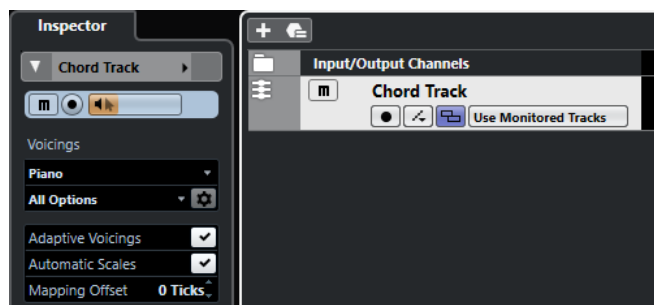

LINK CORRELATI

[Traccia accordi](#) a pag. 120

Eventi accordo

Gli eventi accordo sono rappresentazioni degli accordi che controllano o traspongono la riproduzione sulle tracce MIDI e instrument.

Gli eventi accordo alterano l'altezza delle note MIDI nel caso in cui le relative tracce sono configurate in modo da seguire la traccia accordi.

Gli eventi accordo sono caratterizzati da una specifica posizione di inizio. La relativa posizione di fine è invece determinata dall'inizio dell'evento accordo successivo. Gli eventi accordo possono inoltre avere una nota fondamentale, uno specifico tipo, una tensione e una nota di basso.

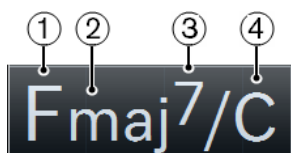

- 1 Fondamentale
- 2 Tipo
- 3 Tensione
- 4 Nota di basso

LINK CORRELATI

[Controllo della riproduzione MIDI utilizzando la traccia accordi](#) a pag. 571

Chord Editor

Il **Chord Editor** consente di definire o modificare gli eventi accordo e di aggiungerne di nuovi.

- Per aprire il **Chord Editor**, fare doppio-clic su un evento accordo.

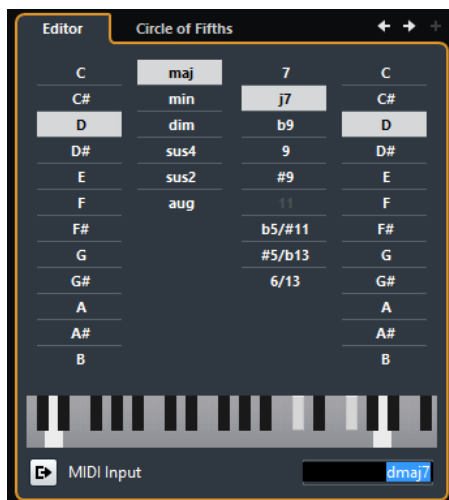

Vai all'accordo precedente/Vai all'accordo successivo

Consente di selezionare l'accordo precedente/successivo nella traccia accordi in modo da poterlo modificare.

Aggiungi accordo

Aggiunge un nuovo evento accordo indefinito alla traccia accordi.

NOTA

Questo pulsante funziona solamente se è selezionato l'ultimo evento accordo nella traccia accordi.

Pulsanti di definizione degli accordi

Attivare questi pulsanti per definire una fondamentale, un tipo di accordo, una tensione e una nota di basso per l'evento accordo.

NOTA

Se non si seleziona una nota di basso separata, l'impostazione viene collegata alla fondamentale, in modo che non si senta alcuna nota di basso extra.

Display a tastiera

Visualizza le note dell'evento accordo, considerando le impostazioni di voicing correnti.

Attiva ingresso MIDI

Consente di definire un accordo suonandolo direttamente sulla tastiera MIDI collegata. Se l'accordo viene riconosciuto, il risultato si riflette nei pulsanti degli accordi e nel display a tastiera.

Definisci un accordo tramite inserimento testuale

Consente di definire un accordo mediante l'utilizzo della tastiera del computer.

Aggiungere degli eventi accordo

PREREQUISITI

È stata aggiunta una traccia accordi.

PROCEDIMENTO

1. Selezionare lo strumento **Disegna** e fare clic nella traccia accordi. Viene aggiunto un evento accordo non definito chiamato X.
 2. Selezionare lo strumento **Selezione oggetto** e fare doppio-clic sull'evento accordo.
 3. Nell'**Editor**, selezionare una fondamentale.
 4. Facoltativo: selezionare un tipo di accordo, una tensione e una nota di basso.
 5. Eseguire una delle seguenti operazioni:
 - Per chiudere l'**Editor**, fare clic in un punto qualsiasi al di fuori di esso.
 - Per aggiungere un nuovo accordo indefinito, fare clic su **Aggiungi accordo**.
-

LINK CORRELATI

[Aggiunta della traccia accordi](#) a pag. 561

Definizione degli accordi tramite inserimento testuale

Nel **Chord Editor**, è possibile utilizzare il campo di inserimento testuale per definire un accordo mediante la tastiera del computer.

PROCEDIMENTO

1. Fare doppio-clic su un evento accordo per aprire il **Chord Editor**.
2. Fare clic nel campo di inserimento testuale in fondo all'**Editor**.

- Inserire un accordo eseguendo le seguenti azioni:
 - Definire una fondamentale, ad esempio C, D, E.
 - Definire le alterazioni, ad esempio # o b.
 - Definire il tipo di accordo, ad esempio maj, min, dim, sus, o aug.
 - Definire un'estensione per l'accordo, ad esempio 7, 9, o 13.

NOTA

Se è stata attivata l'opzione **Solfège** nel menu a tendina **Nome delle note** all'interno della finestra di dialogo **Preferenze** (pagina **Riquadro di visualizzazione degli eventi—Accordi e altezze**), è possibile inserire degli accordi anche in questo formato. È necessario inserire in maiuscolo la prima lettera, scrivendo ad esempio «Re» al posto di «re». In caso contrario, l'accordo non verrà riconosciuto.

- Premere **Tab** per aggiungere un nuovo accordo non definito e definirlo.

Chord Assistant

Il **Chord Assistant** consente di utilizzare un accordo come punto di partenza per generare dei suggerimenti per l'accordo successivo.

- Per aprire il **Chord Assistant**, nel **Chord Editor** fare clic su **Circolo delle quinte**.

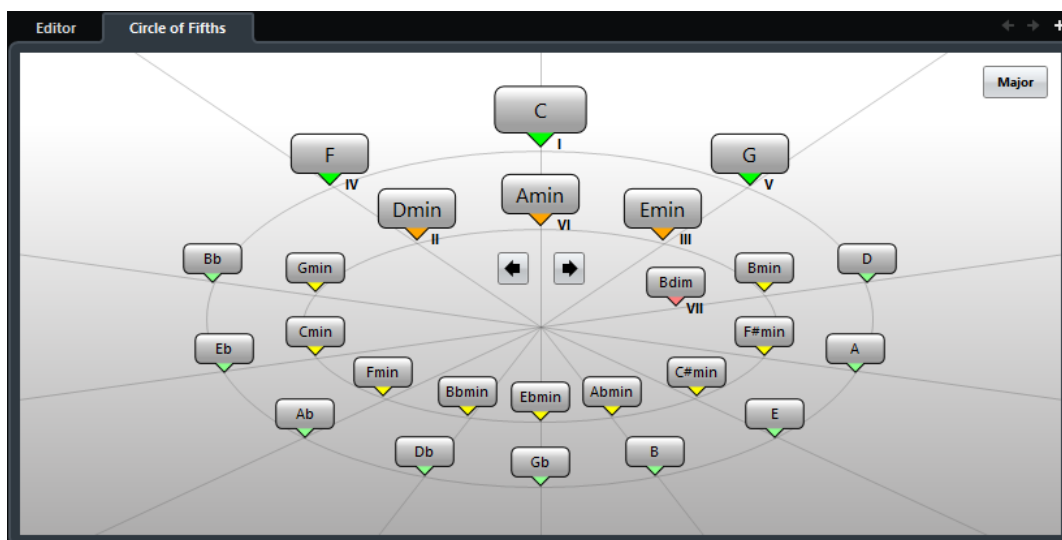

LINK CORRELATI

[Chord Assistant – Circolo delle quinte](#) a pag. 564

Chord Assistant – Circolo delle quinte

La modalità **Circolo delle quinte** del **Chord Assistant** mostra gli accordi in una visualizzazione interattiva del circolo (o ciclo) delle quinte.

L'accordo di origine che definisce la tonalità corrente è visualizzato al centro del **Chord Assistant** ed è contrassegnato come tonica (I).

Il cerchio esterno visualizza i dodici accordi maggiori ordinati in intervalli di quinta.

Il cerchio interno visualizza gli accordi minori paralleli corrispondenti.

I numeri romani contrassegnano gli accordi della tonalità corrente con il relativo grado della scala. È possibile utilizzare questi accordi per creare delle tipiche progressioni di accordi oppure si possono usare gli altri accordi per ottenere dei risultati più creativi.

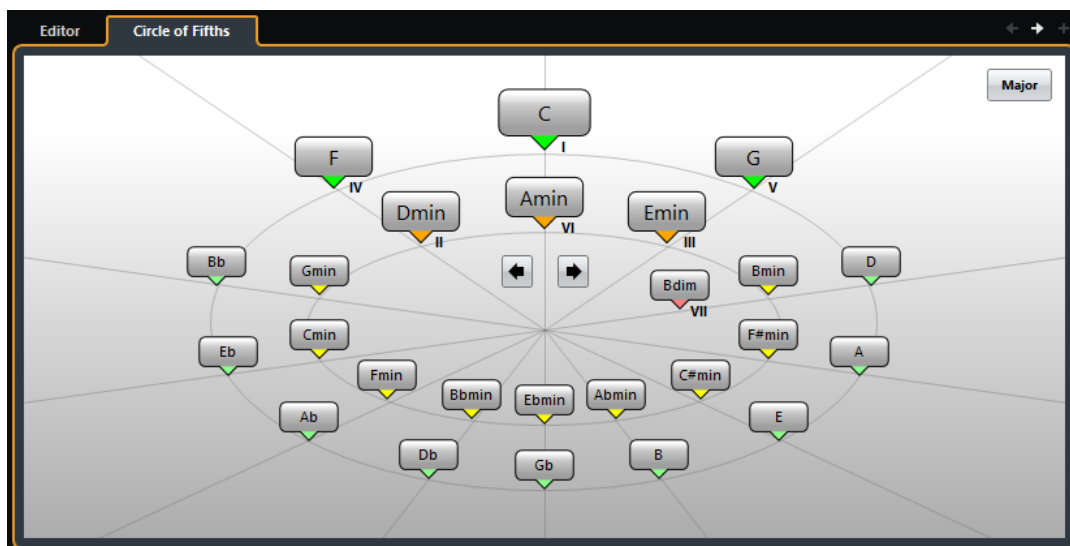

- Per riprodurre un accordo e assegnarlo all'evento accordo selezionato, cliccarci sopra. Gli ultimi 3 accordi cliccati sono visualizzati in grassetto.
- Per definire una nuova tonalità, fare clic-destro sull'accordo desiderato nel **Chord Assistant** e selezionare l'opzione **Utilizza come origine**, oppure utilizzare i controlli **Ruota verso sinistra/Ruota verso destra**.
- Per selezionare l'accordo minore parallelo e definirlo come tonalità, fare clic su **Maggiore/Minore**.

Anteprima degli eventi accordo

Per ascoltare un'anteprima degli eventi accordo presenti nella traccia accordi è necessario collegare la traccia accordi all'uscita di una traccia instrument o MIDI.

PREREQUISITI

Sono stati aggiunti una traccia accordi e degli eventi accordo.

PROCEDIMENTO

1. Nell'area dei controlli globali delle tracce all'interno dell'elenco tracce, fare clic su **Aggiungi una traccia**.
2. Fare clic su **Instrument**.
3. Aprire il menu a tendina **Instrument** e selezionare un VST instrument.
4. Fare clic su **Aggiungi una traccia**.
La traccia instrument viene aggiunta all'elenco tracce e si apre il pannello di controllo del VST instrument selezionato.
5. Selezionare un suono.
6. Nell'**Inspector** della traccia accordi, attivare la funzione **Feedback acustico**.
7. Dal menu a tendina **Seleziona la traccia per l'ascolto**, selezionare la traccia che si intende utilizzare per l'anteprima.



RISULTATO

Gli eventi accordo nella traccia accordi attivano ora il suono del VST instrument assegnato nella traccia MIDI o instrument.

LINK CORRELATI

[Traccia accordi](#) a pag. 120

[Finestra di dialogo Aggiungi una traccia – Instrument](#) a pag. 102

Modificare la modalità di visualizzazione degli eventi accordo

È possibile modificare il modo in cui gli eventi accordo vengono visualizzati. Ciò è utile in particolar modo nel caso in cui gli eventi accordo si sovrappongono tra loro a bassi livelli di ingrandimento, oppure se non si è soddisfatti del tipo di carattere utilizzato.

PROCEDIMENTO

1. Nella traccia accordi, attivare l'opzione **Risolvi i conflitti di visualizzazione**.

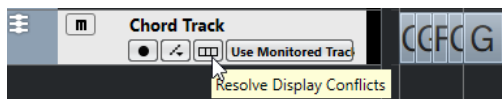

2. Nella finestra di dialogo **Preferenze**, selezionare **Riquadro di visualizzazione degli eventi > Accordi e altezze** e definire il carattere utilizzato per gli accordi. È qui possibile inoltre determinare il nome della nota e lo schema di assegnazione dei nomi.
-

Eventi scala

Gli eventi di scala consentono di sapere quali eventi accordo si adattano a una specifica sequenza di note che appartengono a una specifica fondamentale.

Cubase crea automaticamente degli eventi di scala per gli eventi accordo.

- Per visualizzare gli eventi di scala, attivare l'opzione **Visualizza le scale** nella traccia accordi.

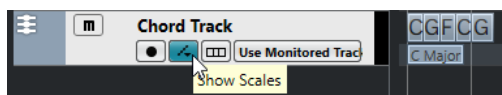

- Per ascoltare l'anteprima delle note che appartengono a un evento scala, cliccarci sopra.

Gli eventi di scala possono comunque essere aggiunti e modificati manualmente.

Gli eventi di scala sono caratterizzati da una specifica posizione di inizio. La posizione di fine è invece determinata dall'inizio dell'evento scala successivo.

Modificare gli eventi di scala

PREREQUISITI

Sono stati aggiunti una traccia accordi e degli eventi accordo. È stata disattivata l'opzione **Scale automatiche** nell'**Inspector** della traccia accordi.

PROCEDIMENTO

1. Nella traccia accordi, attivare l'opzione **Visualizza le scale**. Viene visualizzata la corsia delle scale con gli eventi di scala.
2. Selezionare l'evento accordo. Un evento scala viene visualizzato nella corsia delle scale.
3. Eseguire una delle seguenti operazioni:
 - Fare clic sul primo evento scala nella traccia accordi e, nella linea info, selezionare una **Tonalità fondamentale** e un **Tipo** di scala.

Start	Root Key	Type
1. 1. 1. 0	G	maj

- Fare doppio-clic sull'evento scala e, nella tastiera che compare, selezionare una **Tonalità fondamentale** e un **Tipo** di scala.

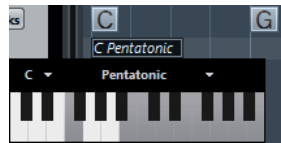

I tasti che corrispondono alla scala vengono evidenziati.

Voicing

I voicing determinano il modo in cui vengono configurati gli eventi accordo. Essi definiscono la spaziatura verticale e l'ordine delle altezze in un accordo, oltre a indicare la strumentazione utilizzata e il genere di un brano musicale.

Ad esempio, un accordo di C può estendersi su un'ampia gamma di altezze diverse e un pianista sceglierà delle note differenti rispetto a un chitarrista. Il pianista potrebbe inoltre suonare delle note completamente diverse per differenti generi musicali.

- Per configurare il voicing per l'intera traccia accordi, utilizzare l'**Inspector** della traccia accordi.
- Per configurare il voicing per i singoli eventi accordo, utilizzare il menu a tendina **Voicing** presente nella linea info.

NOTA

Se l'opzione **Voicing adattivi** è attivata nell'**Inspector** della traccia accordi, è possibile modificare i voicing solamente per il primo evento accordo nella linea info.

Impostazioni dell'Inspector per i voicing

Per configurare i voicing per l'intera traccia accordi è possibile utilizzare l'**Inspector** della traccia accordi.



Libreria di voicing

Consente di selezionare le opzioni **Chitarra**, **Piano** o **Semplice** per la libreria di voicing.

Sotto insieme della libreria di voicing

NOTA

Questa opzione è disponibile solamente se come libreria di voicing è impostata l'opzione **Chitarra** o **Piano**.

Consente di selezionare un sottoinsieme di preset con diverse librerie di voicing.

Configura i parametri del voicing

Apri il pannello **Voicing personalizzato** che consente di configurare una serie di parametri per uno specifico schema di voicing.

Voicing adattivi

Attivare questa opzione per fare in modo che Cubase imposti automaticamente i voicing. Questa funzione consente di evitare che le singole voci saltino troppo.

Scale automatiche

Attivare questa opzione per fare in modo che Cubase imposti automaticamente le scale.

Compensazione

Se si inserisce un numero negativo di tick, gli eventi accordo agiranno sulle note MIDI che sono state attivate troppo in anticipo.

LINK CORRELATI

[Pannello Voicing personalizzato](#) a pag. 568

Pannello Voicing personalizzato

Se si fa clic sull'opzione **Configura i parametri del voicing** presente nella sezione **Voicing** dell'**Inspector**, è possibile configurare a proprio piacimento una serie di parametri per uno specifico schema di voicing.

- Per aprire il pannello **Voicing personalizzato**, fare clic su **Configura i parametri del voicing** nella sezione **Accordi** dell'**Inspector**.

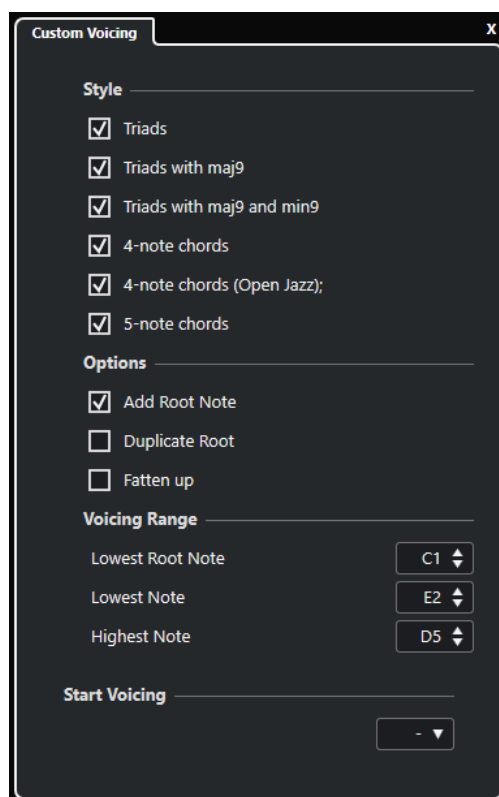

Nella sezione **Stile** per i voicing di **Piano**, è possibile definire i seguenti parametri:

Triadi

Imposta una triade. Gli accordi con più di tre note non vengono modificati.

Triadi con maj9

Imposta una triade con una nona maggiore, ma senza fondamentale. Gli accordi con più di tre note non vengono modificati.

Triadi con maj9 e min9

Imposta una triade con una nona maggiore e una nona minore, ma senza fondamentale. Gli accordi con più di tre note non vengono modificati.

Accordi a 4 note

Imposta un accordo a 4 note, senza fondamentale. Gli accordi con meno di 3 note non vengono modificati.

Accordi a 4 note (Open Jazz)

Imposta un accordo a 4 note, senza fondamentale e senza quinta. Gli accordi con meno di 3 note non vengono modificati.

Accordi a 5 note

Imposta un accordo a 5 note con una nona. Gli accordi con meno di 4 note non vengono modificati.

Nella sezione **Opzioni** per i voicing di **Piano**, è possibile definire i seguenti parametri:

Aggiungi fondamentale

Aggiunge una nota fondamentale.

Duplica fondamentale

Duplica la fondamentale.

Allarga lo spettro sonoro

Duplica il tenore.

Nella sezione **Intervallo del voicing** per i voicing di **Piano**, è possibile definire i seguenti parametri:

Fondamentale più bassa

Imposta il limite per la fondamentale più bassa.

Nota più bassa

Imposta il limite per la nota più bassa, tranne la fondamentale.

Nota più alta

Imposta il limite per la nota più alta, tranne la fondamentale.

Nella sezione **Stile** per i voicing di **Chitarra**, è possibile definire i seguenti parametri:

Triadi

Imposta una triade con 4, 5 o 6 voci.

Accordi a 4 note

Imposta un accordo a 4 note con 4, 5 o 6 voci senza tensioni.

Triadi a 3 corde

Imposta una triade a tre corde.

Modern Jazz

Imposta degli accordi a 4, 5 e 6 note, in parte senza fondamentale, ma con le tensioni.

Per i voicing di tipo **Semplice** è disponibile solamente l'opzione **Scostamento di ottava a partire da C3**. Questa consente di determinare un valore di compensazione per l'intervallo di ottava.

Nella sezione **Voicing iniziale** per i voicing **Piano, Chitarra e Semplice**, è possibile selezionare un voicing di partenza.

NOTA

Questa sezione è disponibile solamente per le tracce MIDI e instrument, ma non per la traccia accordi e solamente se si seleziona l'opzione **Voicing** nel menu a tendina **Segui la traccia accordi**.

Convertire gli eventi accordo in note MIDI

È possibile convertire gli eventi accordo in MIDI per l'esecuzione di ulteriori operazioni di editing o per la stampa di una partitura nell'**Editor delle partiture**.

PROCEDIMENTO

1. Nell'area dei controlli globali delle tracce all'interno dell'elenco tracce, fare clic su **Aggiungi una traccia** .
 2. Eseguire una delle seguenti operazioni:
 - Fare clic su **Instrument** per aggiungere una traccia instrument.
 - Fare clic su **MIDI** per aggiungere una traccia MIDI.
 3. Fare clic su **Aggiungi una traccia**.
 4. Eseguire una delle seguenti operazioni:
 - Per convertire tutti gli eventi accordo in dati MIDI, selezionare **Progetto > Traccia accordi > Accordi >> note MIDI**.
 - Per convertire in MIDI solamente gli accordi selezionati, selezionare gli eventi accordo desiderati e trascinarli nella traccia MIDI o instrument.
-

RISULTATO

Viene creata una nuova parte MIDI, contenente gli accordi sotto forma di eventi MIDI.

LINK CORRELATI

[Finestra di dialogo Aggiungi una traccia – Instrument](#) a pag. 102

[Finestra di dialogo Aggiungi una traccia – MIDI](#) a pag. 105

Assegnare gli eventi accordo ai pad di HALion Sonic SE

PREREQUISITI

Creare una progressione di accordi sulla traccia accordi e aggiungere al progetto una traccia instrument con HALion Sonic SE selezionato come VST instrument.

PROCEDIMENTO

1. Nella traccia accordi, selezionare gli eventi accordo e trascinarli sui pad di HALion Sonic SE. Il primo evento accordo viene mappato sul pad sul quale è stato rilasciato e tutti gli eventi accordo successivi vengono mappati sui pad successivi.
 2. Fare clic sui pad corrispondenti nella tastiera di HALion Sonic SE per attivare gli accordi.
-

Controllo della riproduzione MIDI utilizzando la traccia accordi

È possibile utilizzare la traccia accordi per controllare la MIDI.

Sezione Accordi per le tracce MIDI

La sezione **Accordi** nell'**Inspector** delle tracce MIDI consente di determinare come gli eventi nella traccia MIDI vengono mappati sulla traccia accordi.

- Per aprire la sezione **Accordi** per una traccia MIDI, selezionare la traccia desiderata e, nell'**Inspector**, fare clic sulla sezione **Accordi**.

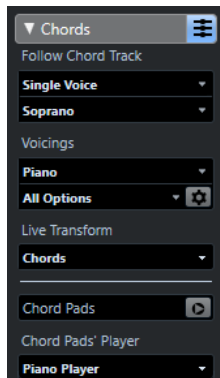

Segui la traccia accordi

Selezionare un'opzione per determinare come gli eventi nella traccia vengono mappati sulla traccia accordi.

Voicing

Consente di selezionare una libreria di voicing o di utilizzare i voicing dalla traccia accordi. Questa opzione è disponibile solamente se nel menu a tendina **Segui la traccia accordi** sono state selezionate le opzioni **Voicing** o **Voce singola**.

Trasformazione in diretta

Consente di trasporre il segnale MIDI live in ingresso sulla base di una progressione di accordi nella traccia accordi.

Chord pad

Visualizza/nasconde la **Zona dei chord pad**.

Musicista per i chord pad

Consente di selezionare un musicista e una configurazione di voicing specifica per quel tipo di musicista e di determinare come vengono riprodotte le note di un accordo.

LINK CORRELATI

[Utilizzo della funzione Segui la traccia accordi](#) a pag. 572

[Modalità della funzione Segui la traccia accordi](#) a pag. 573

[Utilizzo della funzione Trasformazione live](#) a pag. 572

[Zona dei chord pad](#) a pag. 578

[Configurazione dei musicisti](#) a pag. 590

Utilizzo della funzione Trasformazione live

La funzione **Trasformazione live** consente di trasporre il segnale MIDI live in ingresso sulla base di una progressione di accordi nella traccia accordi. Grazie a questa funzione, non è necessario curarsi di quale tasto si preme sulla propria tastiera MIDI, per il fatto che il materiale MIDI in ingresso viene trasposto automaticamente in modo da farlo corrispondere in tempo reale agli accordi o alle scale nella traccia accordi.

PROCEDIMENTO

1. Creare una traccia MIDI o instrument e attivare la funzione **Abilita la registrazione**.
2. Nell'**Inspector**, aprire la sezione **Accordi**.
3. Aprire il menu a tendina **Trasformazione live** ed eseguire una delle seguenti operazioni:
 - Per mappare il segnale MIDI in ingresso sugli eventi accordo, selezionare **Accordi**.
 - Per mappare il segnale MIDI in ingresso sugli eventi di scala, selezionare **Scale**.
4. Premere alcuni tasti sulla propria tastiera MIDI o sulla **Tastiera su schermo**.

RISULTATO

Qualsiasi tasto premuto viene mappato in tempo reale sugli eventi accordo o scala nella traccia accordi.

Utilizzo della funzione Segui la traccia accordi

Questa funzione consente di far corrispondere una registrazione esistente a una progressione di accordi nella traccia accordi.

PROCEDIMENTO

1. Selezionare la traccia che si desidera far corrispondere alla traccia accordi.
2. Nell'**Inspector**, fare clic su **Accordi**.
3. Aprire il menu a tendina **Segui la traccia accordi** e selezionare una modalità.

NOTA

Se è la prima volta che si apre questo menu a tendina per la traccia, si apre la finestra di dialogo **Segui la traccia accordi**.

4. Nella finestra di dialogo **Segui la traccia accordi**, apportare le modifiche desiderate.
5. Fare clic su **OK**.

RISULTATO

Gli eventi presenti nella traccia corrispondono ora alla progressione di accordi nella traccia accordi.

NOTA

Se è stata fatta corrispondere la propria traccia MIDI alla traccia accordi, alcune delle note MIDI originali potrebbero essere in mute. Per nascondere queste note negli editor, attivare l'opzione **Nascondi le note in mute negli editor** nella finestra di dialogo **Preferenze** (pagina **Modifica—Accordi**).

LINK CORRELATI

[La finestra di dialogo Segui la traccia accordi](#) a pag. 574

[Modalità della funzione Segui la traccia accordi](#) a pag. 573

Modalità della funzione Segui la traccia accordi

Questa sezione dell'**Inspector** consente di determinare il modo in cui la propria traccia segue la traccia accordi.

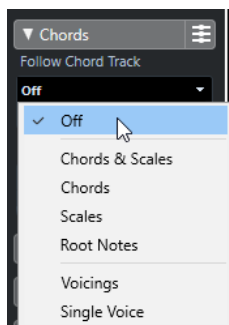

Nel menu a tendina **Segui la traccia accordi** sono disponibili le seguenti opzioni:

Disattivato

La funzione **Segui la traccia accordi** è disattivata.

Accordi e Scale

Mantiene il più possibile gli intervalli dell'accordo o della scala originali.

Accordi

Traspone le note MIDI in modo da farle corrispondere alla fondamentale e le mappa sull'accordo corrente.

Scale

Le note MIDI vengono trasposte in modo da adattarsi alla scala corrente. Questo consente di ottenere una maggiore varietà di note e una performance che suona complessivamente in maniera più naturale.

Fondamentali

Traspone le note MIDI in modo da adattarle alla nota fondamentale dell'evento accordo. L'effetto che si ottiene corrisponde all'utilizzo della traccia trasposizione. Questa opzione è particolarmente adatta per le tracce di basso.

Voicing

Traspone le note MIDI in modo che si adattino alle voci della libreria di voicing selezionata.

Voce singola

Mappa le note MIDI sulle note di una singola voce (soprano, tenore, basso, ecc.) del voicing. Utilizzare il menu a tendina sotto per selezionare la voce desiderata.

NOTA

Se si applica questa modalità a una selezione di tracce che contengono voci separate, è possibile impostare una traccia come master del voicing e le altre come slave. In tal modo, se si modifica il voicing del master, gli slave seguiranno automaticamente le modifiche effettuate.

LINK CORRELATI

[Assegnazione di voci alle note](#) a pag. 575

La finestra di dialogo Segui la traccia accordi

Questa finestra di dialogo si apre la prima volta che si seleziona un'opzione dal menu a tendina **Segui la traccia accordi** nella sezione **Accordi** dell'**Inspector**.

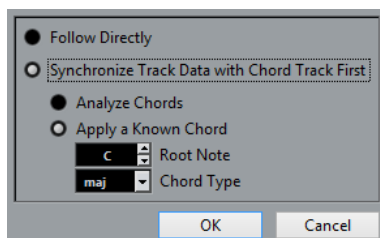

Segui direttamente

Attivare questa opzione se le note MIDI sono già conformi con la traccia accordi. Questo si verifica ad esempio nel caso in cui gli accordi sono stati estratti dagli eventi MIDI nella traccia selezionando l'opzione **Progetto > Traccia accordi > Crea dei simboli di accordo**.

Sincronizza prima i dati della traccia con la traccia accordi

Attivare l'opzione **Analizza accordi** se i dati nella traccia non hanno nulla in comune con gli eventi accordo. Questa funzione analizza gli eventi MIDI e fa corrispondere gli accordi individuati alla traccia accordi. La funzione è disponibile solamente per il MIDI.

Attivare l'opzione **Applica un accordo noto** se i dati della traccia non hanno nulla in comune con gli eventi accordo e se non vi sono cambi di accordi. Specificare i parametri **Fondamentale** e **Tipo di accordo** per i propri eventi.

Utilizzo della funzione Rendi conforme alla traccia accordi

Questa funzione consente di far corrispondere singole parti o eventi a una progressione di accordi nella traccia accordi.

PROCEDIMENTO

1. Nella **Finestra progetto** selezionare gli eventi o le parti che si intende mappare (rendere conformi) sulla traccia accordi.
2. Selezionare **Progetto > Traccia accordi > Rendi conforme alla traccia accordi**.
3. Dal menu a tendina **Modalità di assegnazione**, selezionare la modalità desiderata.

NOTA

Se si seleziona l'opzione **Voicing** e non viene rilevata alcuna voce, viene utilizzata la modalità **Auto**.

4. Fare clic su **OK**.

RISULTATO

Gli accordi e le scale di ciascun evento o parte vengono analizzati e utilizzati per la mappatura. Se non viene rilevato alcun accordo, Cubase suppone che la performance sia in tonalità «C». Le modalità di mappatura disponibili e i voicing corrispondono ai parametri della funzione **Segui la traccia accordi** presenti nella sezione **Accordi** dell'**Inspector**.

LINK CORRELATI

[Modalità della funzione Segui la traccia accordi](#) a pag. 573

Assegnazione di voci alle note

È possibile trasporre le note MIDI in modo che corrispondano alle voci di una libreria di voicing selezionata.

PROCEDIMENTO

- Selezionare **Progetto > Traccia accordi > Assegna voci alle note**.

RISULTATO

Le altezze delle note corrispondono adesso al voicing della traccia accordi ed è possibile eseguire ulteriori modifiche alle note MIDI. Se ora si seleziona una nota nell'**Editor dei tasti**, si potrà notare che il parametro **Voce** nella linea info è assegnato.

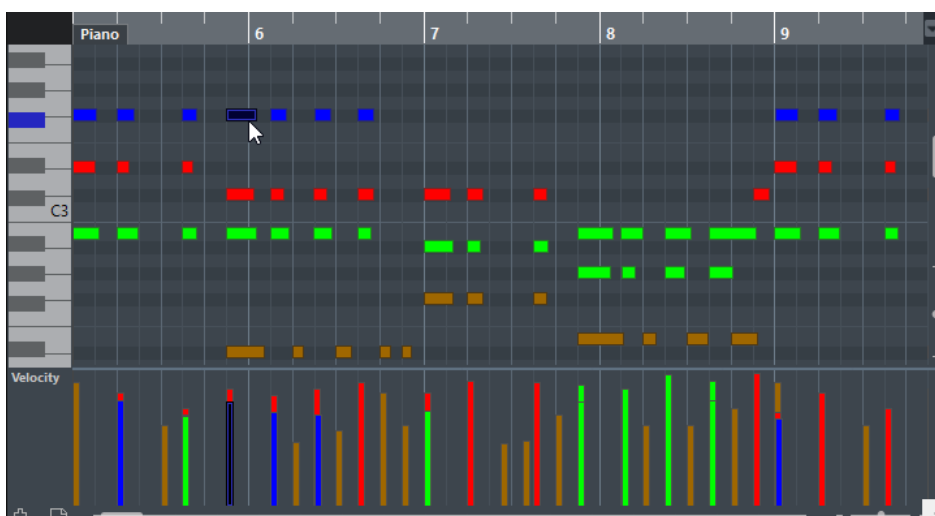

Estrarre gli eventi accordo da materiale MIDI

È possibile estrarre gli accordi dalle note, dalle parti o dalle tracce MIDI. Questa funzione è utile se si ha un file MIDI di cui si desidera visualizzare la struttura armonica e che si intende utilizzare come punto di partenza per eseguire delle sperimentazioni ulteriori.

PREREQUISITI

Aggiungere la traccia accordi e creare delle note MIDI che possano essere interpretate come accordi. Non sono adatte a questo scopo parti di batteria, parti monofoniche di basso o tracce soliste.

PROCEDIMENTO

1. Nella **Finestra progetto**, selezionare una parte o una o più tracce MIDI. Le tracce, le parti o le note MIDI che si desidera estrarre possono essere selezionate anche nell'**Editor dei tasti**, nell'**Editor delle partiture**, o nell'**Editor In-Place**.
2. Selezionare **Progetto > Traccia accordi > Crea dei simboli di accordo**.
3. Apportare le modifiche desiderate e fare clic su **OK**.

RISULTATO

Gli eventi accordo vengono aggiunti nella traccia accordi.

LINK CORRELATI

[La finestra di dialogo Crea dei simboli di accordo](#) a pag. 576

La finestra di dialogo Crea dei simboli di accordo

Questa finestra di dialogo consente di determinare quali dati MIDI devono essere presi in considerazione quando vengono estratti gli eventi accordo dal MIDI.

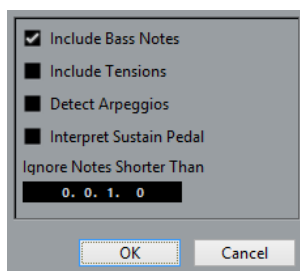

Includi le note di basso

Attivare questa opzione se si desidera che i propri eventi accordo contengano una nota di basso.

Includi le tensioni

Attivare questa opzione se si desidera che i propri eventi accordo contengano delle tensioni.

Rileva gli arpeggi

Attivare questa opzione per fare in modo che gli eventi accordo contengano degli accordi arpeggiati, cioè accordi le cui note vengono suonate una di seguito all'altra anziché tutte insieme.

Interpreta il pedale del sustain

Attivare questa opzione per fare in modo che gli eventi accordo contengano degli accordi collegati al pedale del sustain, contenenti cioè delle note che vengono suonate mentre viene premuto il pedale del sustain.

Ignora le note più brevi di

Consente di determinare la lunghezza minima degli eventi MIDI che vengono presi in considerazione.

Registrare gli eventi accordo con una tastiera MIDI

È possibile utilizzare una tastiera MIDI per registrare degli eventi accordo sulla traccia accordi.

PREREQUISITI

Il proprio progetto contiene una traccia instrument per la quale sono attivate le funzioni **Abilita la registrazione** o **Monitoraggio**.

PROCEDIMENTO

1. Nella traccia accordi, attivare l'opzione **Abilita la registrazione**.
2. Nella **Barra di trasporto** attivare l'opzione **Registra**.
3. Suonare alcuni accordi sulla tastiera MIDI.

RISULTATO

Tutti gli accordi riconosciuti vengono registrati come eventi accordo nella traccia accordi.

NOTA

La traccia accordi utilizza le proprie impostazioni di voicing. Gli eventi accordo registrati potrebbero di conseguenza suonare in maniera differente.

LINK CORRELATI

[Aggiungere degli eventi accordo](#) a pag. 563

Chord pad

I chord pad consentono di suonare gli accordi e di modificare i relativi voicing e tensioni. In termini di armonie e ritmi, i chord pad offrono un approccio più divertente e spontaneo alla composizione rispetto alle funzioni della traccia accordi.

Tra le funzioni base è possibile:

- Suonare gli accordi in tempo reale mediante una tastiera MIDI.
- Registrare le proprie performance musicali sotto forma di eventi MIDI su una traccia MIDI o instrument, oppure anche sulla traccia accordi.

NOTA

Si parte dal presupposto che si disponga di una tastiera MIDI correttamente collegata e configurata.

LINK CORRELATI

[Voicing](#) a pag. 567

Zona dei chord pad

La scheda Chord pad nell'area inferiore della **Finestra progetto** contiene tutte le funzioni necessarie per lavorare con i chord pad.

Per aprire i **Chord pad**, selezionare **Progetto > Chord Pad > Visualizza/Nascondi i chord pad**.

NOTA

É anche possibile selezionare una traccia MIDI o instrument e, nell'**Inspector**, aprire la sezione **Accordi** quindi attivare l'opzione **Visualizza/Nascondi la zona dei chord pad**.

La scheda dei chord pad contiene i seguenti controlli:

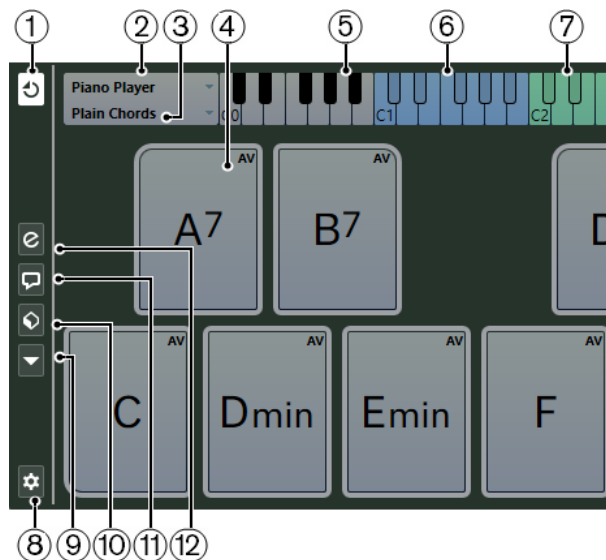

1 Modalità di uscita dei Chord Pad

Attivare questa opzione per inviare i dati degli accordi a tutte le tracce per le quali sono attive le funzioni di monitoraggio o abilitazione alla registrazione. Disattivare questa opzione per inviare i dati degli accordi solamente alle tracce per le quali sono attive le funzioni di monitoraggio o abilitazione alla registrazione e in cui il parametro **Assegnazione dell'ingresso** è impostato su **Chord pad**.

NOTA

Se l'opzione **L'abilitazione alla registrazione consente il MIDI Thru** nella finestra di dialogo **Preferenze** è disattivata (pagina **Registrazione—MIDI**), è necessario attivare l'opzione **Monitoraggio** per utilizzare i chord pad.

2 Musicista corrente

Visualizza il musicista selezionato e apre un menu da cui è possibile selezionarne un altro.

3 Modalità corrente

Visualizza la modalità selezionata e apre un menu da cui è possibile selezionare un'altra modalità.

4 Chord Pad

Ciascun chord pad può contenere un simbolo di accordo. Fare clic-destro su un chord pad per aprire un menu contestuale. Per cambiare l'accordo che è assegnato al chord pad, fare clic su **Apri l'editor** sul bordo sinistro del chord pad.

5 Tastiera

Visualizza le note che vengono suonate quando si attiva un chord pad. Per aumentare o ridurre il fattore di ingrandimento della tastiera, fare clic su un tasto e trascinare verso l'alto o verso il basso. Per scorrere la tastiera, fare clic e trascinare verso sinistra o destra.

6 Intervallo remoto dei pad

I tasti evidenziati in blu sulla tastiera corrispondono ai tasti fisici della tastiera MIDI che attivano i chord pad. È possibile definire l'intervallo remoto nella pagina **Controllo remoto dei pad** della finestra di dialogo **Configurazione dei chord pad**.

7 Intervallo remoto per voicing/tensioni/trasposizione

I tasti evidenziati in verde nel display a tastiera corrispondono ai tasti fisici della tastiera MIDI che modificano i voicing, le tensioni e le impostazioni di trasposizione dei pad. Questi tasti di controllo remoto possono essere attivati e definiti nella pagina **Controllo remoto dei pad** della finestra di dialogo **Configurazione dei chord pad**.

8 Configurazione dei Chord Pad

Apri la finestra di dialogo **Configurazione dei chord pad**.

9 Menu funzioni

Apri un menu contenente una serie di funzioni e impostazioni specifiche per i chord pad.

10 Preset dei chord pad

Consente di salvare e caricare i preset per i chord pad e per i diversi tipi di musicisti.

11 Visualizza/Nascondi il Chord Assistant

Visualizza/Nasconde la finestra **Chord Assistant**, l'applicazione che consente di mostrare i suggerimenti relativi agli accordi che si adattano all'accordo specificato come accordo di origine.

12 Visualizza/Nascondi la finestra di configurazione dei musicisti

Consente di visualizzare/nascondere le opzioni per la configurazione dei musicisti.

LINK CORRELATI

[Finestra di dialogo Configurazione dei chord pad](#) a pag. 594

[Riproduzione e registrazione degli accordi](#) a pag. 586

[Tipi di musicisti e voicing](#) a pag. 591

[Apertura dei chord pad](#) a pag. 50

Controlli dei chord pad

I controlli dei chord pad consentono di modificare i chord pad.

- Per visualizzare i controlli dei chord pad, spostare il mouse sopra un chord pad.

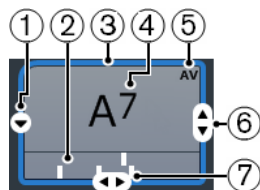

1 Apri l'editor

Apri l'**Editor degli accordi** dal quale è possibile selezionare un accordo per il chord pad.

2 Indicatori dei voicing

Visualizza il voicing utilizzato per l'accordo. Gli indicatori dei voicing possono essere visualizzati solamente se il livello di ingrandimento orizzontale è sufficientemente elevato.

3 Riferimento dei voicing adattivi/Utilizza X come origine per il Chord Assistant

Quando il chord pad attivo è impostato come riferimento dei voicing adattivi, i suoi bordi vengono visualizzati in giallo. Tutti gli altri chord pad seguono questo voicing e vengono configurati in modo da non essere troppo distanti dal riferimento.

Se il chord pad è impostato come origine per la finestra **Chord Assistant**, i suoi bordi vengono visualizzati in blu. Questo chord pad viene utilizzato come base per i suggerimenti generati nella finestra **Chord Assistant**.

4 Accordo assegnato

Visualizza il simbolo dell'accordo che è assegnato al chord pad. Ciascun chord pad può contenere un simbolo di accordo. Se il nome dell'accordo assegnato è troppo lungo per essere visualizzato sul chord pad, viene evidenziato e il nome completo dell'accordo viene visualizzato in una descrizione comando.

5 AV (Voicing adattivo)/L (Blocca)

Tutti i chord pad seguono il voicing adattivo. Ciò è indicato dalla dicitura **AV**. Tuttavia, se si modifica il voicing per un pad manualmente, la funzione Voicing adattivo viene disattivata. Una **L** indica che è stato bloccato l'editing per il chord pad.

6 Voicing

Consente di impostare un altro voicing per il chord pad.

7 Tensioni

Consente di aggiungere/rimuovere le tensioni per l'accordo.

Menu contestuale dei chord pad

- Per aprire il menu contestuale dei chord pad, fare clic-destro su un chord pad.

Utilizza X come origine per il Chord Assistant

Imposta l'accordo del pad corrente come accordo di origine per il Chord Assistant.

Assegna un pad dall'ingresso MIDI

Consente di assegnare un accordo mediante la pressione dei tasti sulla propria tastiera MIDI.

Blocca

Consente di bloccare l'editing per un chord pad.

Voicing adattivo

Tutti i chord pad seguono il voicing adattivo. Questo è indicato da un simbolo di spunta. Se si modifica il voicing per un pad manualmente, la funzione Voicing adattivo viene disattivata.

Riferimento dei voicing adattivi

Imposta il pad corrente come riferimento dei voicing adattivi. Se definiti, i voicing automatici per i pad successivi vengono configurati in modo da non trovarsi troppo lontani dal voicing di riferimento. È possibile definire un solo pad come riferimento per i voicing adattivi.

Annulla l'assegnazione del pad

Rimuove l'assegnazione degli accordi dal pad corrente.

Menu funzioni

- Per aprire il menu delle funzioni, fare clic su **Menu funzioni**.



Visualizza gli indicatori dei voicing

Consente di attivare/disattivare gli indicatori dei voicing che possono essere visualizzati in fondo a ciascun chord pad.

Assegna i pad dalla traccia accordi

Assegna gli eventi accordo dalla traccia accordi ai chord pad, nello stesso ordine in cui gli eventi appaiono nella traccia accordi. Gli eventi accordo che presentano più di una occorrenza vengono assegnati solo una volta.

Adatta la riproduzione alla griglia musicale

Consente di ritardare la riproduzione di un chord pad attivato fino alla successiva posizione musicale definita. Questa funzione è utile se si lavora con un arpeggiatore o se si imposta la **Modalità di riproduzione su Pattern**.

Trasponi tutti i pad

Traspone tutti i chord pad in base a un valore di trasposizione definito.

Blocca tutti i pad

Blocca l'editing per tutti i chord pad.

Sblocca tutti i pad

Consente di sbloccare tutti i chord pad.

Annulla l'assegnazione di tutti i pad

Rimuove le assegnazioni degli accordi da tutti i chord pad.

Chord Assistant

Il **Chord Assistant** consente di utilizzare un accordo come punto di partenza per generare dei suggerimenti per l'accordo successivo e rappresenta un utile aiuto per individuare gli accordi corretti per la creazione di una progressione di accordi per il proprio brano.

- Fare clic su **Visualizza/Nascondi il Chord Assistant** sul lato sinistro dell'area dei chord pad per aprire il **Chord Assistant**.

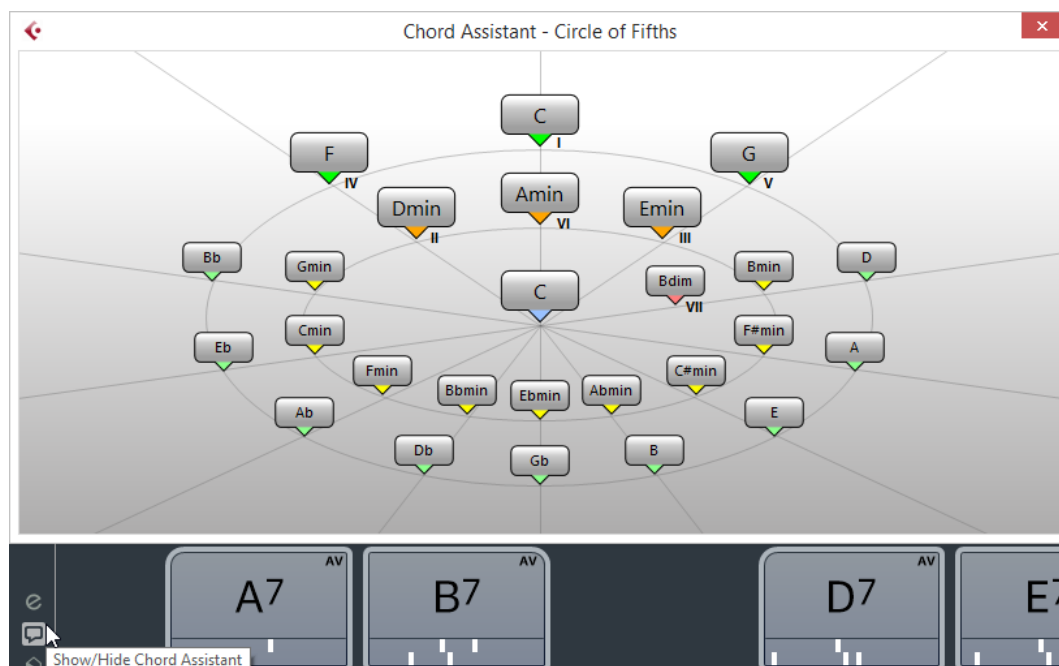

È necessario definire un accordo di origine, procedendo come segue:

- Fare clic-destro sul chord pad con l'accordo che si intende utilizzare come origine, quindi selezionare **Utilizza X come origine per il Chord Assistant**.

La finestra **Chord Assistant** visualizza dei suggerimenti sugli accordi successivi che è possibile assegnare ai chord pad.

Chord Assistant - modalità Circolo delle quinte

La finestra **Chord Assistant** mostra gli accordi in una visualizzazione interattiva del circolo delle quinte.

L'accordo di origine che definisce la tonalità corrente viene visualizzato al centro della finestra **Chord Assistant**. La tonica (I) di quella tonalità viene visualizzata sopra il centro. Il cerchio esterno visualizza i dodici accordi maggiori ordinati in intervalli di quinta.

Il cerchio interno visualizza gli accordi minori paralleli corrispondenti.

I numeri romani contrassegnano gli accordi della tonalità corrente con il relativo grado della scala. È possibile utilizzare questi accordi per creare delle tipiche progressioni di accordi; possono comunque essere utilizzati gli altri accordi per ottenere dei risultati più creativi.

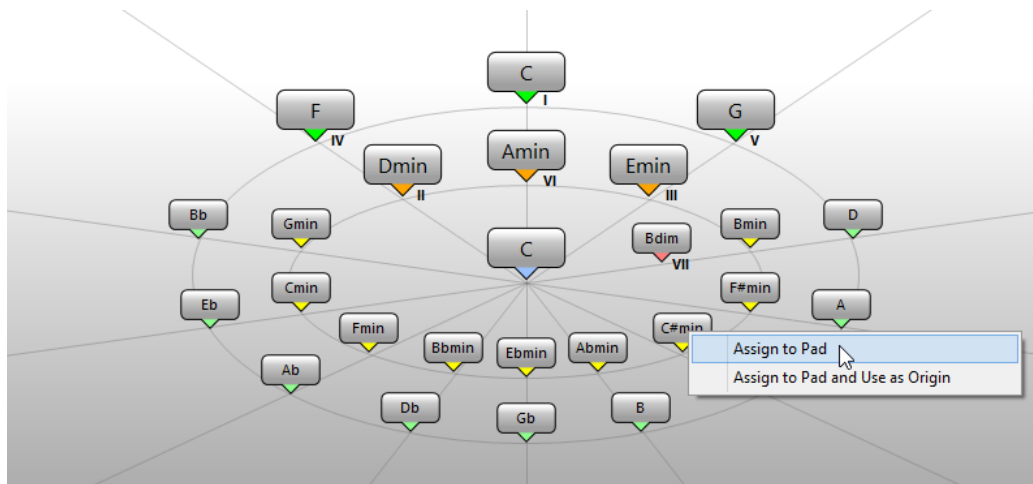

- Per riprodurre un accordo, cliccarci sopra.
Gli ultimi 3 accordi cliccati sono visualizzati in grassetto.
- Per assegnare un accordo al successivo chord pad non assegnato, fare clic-destro sull'accordo suggerito e selezionare l'opzione **Assegna al pad**.
È anche possibile trascinare l'accordo suggerito e rilasciarlo su un chord pad.
- Per assegnare un suggerimento al successivo chord pad non assegnato e utilizzare questo accordo come origine, fare clic-destro sull'accordo e selezionare **Assegna al pad e utilizza come origine**.

NOTA

L'opzione **Circolo delle quinte** è disponibile anche nella finestra **Chord Assistant** per la traccia accordi.

Assegnazione degli accordi

Ai chord pad sono preassegnati alcuni accordi. È comunque possibile assegnare dei propri accordi personalizzati.

Per assegnare gli accordi ai chord pad è possibile utilizzare:

- La finestra del **Chord editor**
- La finestra **Chord Assistant - Circolo delle quinte**
- Una tastiera MIDI
- Gli eventi accordo dalla traccia accordi

Annullamento dell'assegnazione dei chord pad

È possibile annullare tutte le assegnazioni degli accordi dai chord pad in modo da poter partire da zero.

PROCEDIMENTO

- A sinistra dei chord pad, aprire il **Menu funzioni** e selezionare **Annulla l'assegnazione di tutti i pad**.

Assegnazione degli accordi tramite l'Editor degli accordi

Se si sa esattamente quale accordo si intende assegnare a uno specifico chord pad, è possibile utilizzare l'**Editor degli accordi**.

PROCEDIMENTO

1. Spostare il puntatore del mouse verso il bordo sinistro del chord pad, quindi fare clic su **Apri editor**.
2. Nella finestra dell'**Editor degli accordi**, utilizzare i pulsanti di definizione degli accordi per impostare una nota fondamentale, un tipo di accordo, una tensione e una nota di basso. Il nuovo accordo viene automaticamente attivato in modo da poter ascoltare un feedback acustico.

Assegnare gli accordi con il Chord Assistant in modalità Circolo delle quinte

Se si ha un accordo che si desidera utilizzare come punto di partenza per una progressione di accordi ma non si ha idea di come creare questa progressione, è possibile utilizzare la finestra **Chord Assistant - Cerchio delle quinte**.

PROCEDIMENTO

1. Fare clic-destro sul chord pad che si intende utilizzare come punto di partenza e attivare l'opzione **Utilizza x come origine per il Chord Assistant**.

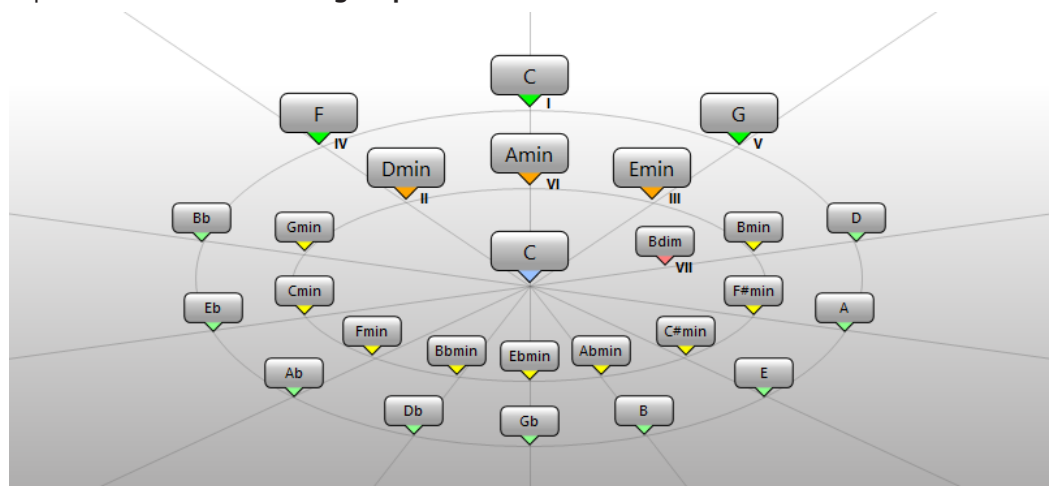

Si apre la finestra **Chord Assistant** e i bordi del chord pad cambiano colore a indicare che l'accordo assegnato viene ora utilizzato come origine.

L'accordo di origine viene visualizzato al centro, mentre gli accordi che appartengono alla scala sono visualizzati sopra di esso. Le cifre indicano il grado della scala degli accordi e sono utili per creare delle progressioni di accordi.

2. Nella finestra **Chord Assistant**, fare clic sui simboli degli accordi per attivare gli accordi corrispondenti.
3. Per assegnare un accordo, trascinarlo dalla finestra **Chord Assistant** e rilasciarlo sul chord pad.

NOTA

Se uno dei chord pad successivi è libero, è possibile anche fare clic-destro sull'accordo nella finestra **Chord Assistant** e selezionare l'opzione **Assegna al pad**. In tal modo l'accordo viene assegnato al successivo pad libero.

Assegnazione degli accordi mediante una tastiera MIDI

Se si sa già quale accordo si intende assegnare a uno specifico chord pad, è possibile utilizzare una tastiera MIDI o la **Tastiera su schermo**.

PREREQUISITI

È stata selezionata una traccia MIDI o una traccia instrument.

PROCEDIMENTO

1. Fare clic-destro sul chord pad che si intende utilizzare per il nuovo accordo, quindi selezionare l'opzione **Assegna un pad dall'ingresso MIDI**.
I bordi del chord pad cambiano colore a indicare che il pad è ora pronto per la registrazione.
2. Sulla tastiera MIDI o sulla **Tastiera su schermo**, premere i tasti relativi all'accordo che si intende assegnare.
L'accordo e il relativo voicing vengono assegnati al chord pad e si potrà ascoltare un feedback acustico dell'accordo.

NOTA

Il voicing assegnato può essere modificato tramite l'impostazione **Voicing adattivo**. Pertanto, se si intende mantenere in maniera permanente il voicing per quel pad specifico, fare clic-destro sul chord pad e selezionare **Blocca** dal menu contestuale.

LINK CORRELATI

[Voicing adattivo](#) a pag. 591

Assegnare gli accordi dalla traccia accordi

È possibile assegnare gli eventi accordo dalla traccia accordi ai chord pad.

PREREQUISITI

Sono stati aggiunti una traccia accordi e degli eventi accordo al proprio progetto.

PROCEDIMENTO

- A sinistra dei chord pad fare clic sul pulsante **Menu funzioni** e selezionare **Assegna i pad dalla traccia accordi**.
Se ai chord pad sono già assegnati degli accordi, compare un messaggio di allerta che informa che tutte le precedenti assegnazioni verranno sovrascritte.
-

RISULTATO

Gli eventi accordo vengono assegnati ai chord pad nello stesso ordine in cui questi si trovano nella traccia accordi.

NOTA

Gli eventi accordo che hanno più di una occorrenza nella traccia accordi vengono assegnati solo una volta.

LINK CORRELATI

[Aggiunta della traccia accordi](#) a pag. 561

[Aggiungere degli eventi accordo](#) a pag. 563

Scambio delle assegnazioni degli accordi

È possibile scambiare le assegnazioni degli accordi di due pad.

PROCEDIMENTO

- Fare clic su un chord pad e trascinarlo su un altro chord pad.
Mentre si esegue il trascinamento, il bordo del chord pad di destinazione cambia colore.
-

RISULTATO

Quando si rilascia il pad su un altro pad, le assegnazioni degli accordi vengono scambiate, insieme alle relative impostazioni, tranne il parametro **Riferimento dei voicing adattivi**.

Copia delle assegnazioni degli accordi

È possibile copiare le assegnazioni degli accordi di un pad e incollarle su un altro pad.

PROCEDIMENTO

- Fare **Alt**-clic su un chord pad e trascinarlo su un altro chord pad.
Mentre si esegue il trascinamento, il bordo del chord pad di destinazione cambia colore.
-

RISULTATO

Quando si rilascia il chord pad su un altro chord pad, l'assegnazione del primo chord pad viene copiata sul chord pad di destinazione insieme alle relative impostazioni, tranne il parametro **Riferimento dei voicing adattivi**.

Riproduzione e registrazione degli accordi

È possibile riprodurre e registrare gli accordi che sono assegnati ai chord pad utilizzando le tracce MIDI o instrument.

Esistono due diverse **Modalità di uscita dei Chord Pad** che determinano se gli accordi che sono assegnati ai chord pad possono essere riprodotti e registrati utilizzando una qualsiasi traccia MIDI o instrument o solo delle tracce esclusive:

- **Modalità di uscita dei Chord Pad: Attivata**
Consente di riprodurre e registrare i chord pad utilizzando una qualsiasi traccia MIDI o instrument in cui sia attivata l'opzione **Abilita la registrazione** o **Monitoraggio**.
- **Modalità di uscita dei Chord Pad: Disattivata**
Consente di riprodurre e registrare i chord pad utilizzando delle tracce MIDI o instrument esclusive in cui sia attivata l'opzione **Abilita la registrazione** o **Monitoraggio** e in cui sia

selezionata l'opzione **Chord pad** come ingresso MIDI nel menu a tendina **Assegnazione dell'ingresso**.

NOTA

Se l'opzione **L'abilitazione alla registrazione consente il MIDI Thru** nella finestra di dialogo **Preferenze** è disattivata (pagina **Registrazione—MIDI**), è necessario attivare l'opzione **Monitoraggio** per utilizzare i chord pad.

LINK CORRELATI

[Zona dei chord pad](#) a pag. 578

[Registrazione degli accordi nella traccia accordi](#) a pag. 589

[Registrazione degli accordi sulle tracce instrument](#) a pag. 588

[Riproduzione dei chord pad utilizzando una qualsiasi traccia instrument](#) a pag. 587

[Riproduzione dei chord pad utilizzando delle tracce instrument esclusive](#) a pag. 588

Riproduzione dei chord pad utilizzando una qualsiasi traccia instrument

È possibile riprodurre i chord pad utilizzando una qualsiasi traccia MIDI o instrument in cui sia attivata l'opzione **Abilita la registrazione** o **Monitoraggio**.

PREREQUISITI

È stata correttamente collegata e configurata una tastiera MIDI.

PROCEDIMENTO

1. Nell'area dei controlli globali delle tracce all'interno dell'elenco tracce, fare clic su **Aggiungi una traccia**.
2. Fare clic su **Instrument**.
3. Aprire il menu a tendina **Instrument** e selezionare un VST instrument.
4. Fare clic su **Aggiungi una traccia**.
La traccia instrument viene aggiunta all'elenco tracce e si apre il pannello di controllo del VST instrument selezionato.
5. Nella traccia instrument, fare clic su **Abilita la registrazione** o su **Monitoraggio**.

NOTA

Se l'opzione **L'abilitazione alla registrazione consente il MIDI Thru** nella finestra di dialogo **Preferenze** è disattivata (pagina **Registrazione—MIDI**), è necessario attivare l'opzione **Monitoraggio** per utilizzare i chord pad.

6. Selezionare **Progetto > Chord pad > Visualizza/Nascondi i chord pad** per aprire i **Chord pad**.
 7. Attivare l'opzione **Modalità di uscita dei Chord Pad**.
 8. Premere alcuni tasti sulla tastiera MIDI per attivare gli accordi che sono assegnati ai chord pad.
-

LINK CORRELATI

[Finestra di dialogo Aggiungi una traccia – Instrument](#) a pag. 102

[Finestra di dialogo Configurazione dei chord pad](#) a pag. 594

[Modificare l'intervallo remoto dei pad](#) a pag. 598

Riproduzione dei chord pad utilizzando delle tracce instrument esclusive

È possibile riprodurre i chord pad utilizzando delle tracce MIDI o instrument esclusive in cui sia attivata l'opzione **Abilita la registrazione** o **Monitoraggio** e in cui sia selezionata l'opzione **Chord pad** come ingresso MIDI nel menu a tendina **Assegnazione dell'ingresso**.

PREREQUISITI

È stata configurata una tastiera MIDI.

PROCEDIMENTO

1. Nell'area dei controlli globali delle tracce all'interno dell'elenco tracce, fare clic su **Aggiungi una traccia** .
2. Fare clic su **Instrument**.
3. Aprire il menu a tendina **Instrument** e selezionare un VST instrument.
4. Fare clic su **Aggiungi una traccia**.
La traccia instrument viene aggiunta all'elenco tracce e si apre il pannello di controllo del VST instrument selezionato.
5. Nella traccia instrument, fare clic su **Abilita la registrazione** o su **Monitoraggio**.

NOTA

Se l'opzione **L'abilitazione alla registrazione consente il MIDI Thru** nella finestra di dialogo **Preferenze** è disattivata (pagina **Registrazione—MIDI**), è necessario attivare l'opzione **Monitoraggio** per utilizzare i chord pad.

6. Nell'**Inspector** della traccia instrument, aprire il menu a tendina **Assegnazione dell'ingresso** e selezionare **Chord Pads**.
 7. Selezionare **Progetto > Chord pad > Visualizza/Nascondi i chord pad** per aprire i **Chord pad**.
 8. Disattivare la funzione **Modalità di uscita dei Chord Pad**.
 9. Premere alcuni tasti sulla tastiera MIDI per attivare gli accordi che sono assegnati ai chord pad.
-

RISULTATO

La traccia instrument riceve ora i dati MIDI in forma esclusiva dai chord pad. È possibile utilizzare una tastiera MIDI collegata per attivare i chord pad. Questo funziona anche se i **Chord pad** sono nascosti.

NOTA

Nella pagina **Chord pad** della finestra di dialogo **Configurazione dello studio** è possibile selezionare la tastiera MIDI collegata dal menu a tendina **Ingresso MIDI**. Questa funzionalità è utile se si desidera utilizzare una tastiera MIDI specifica in forma esclusiva per l'attivazione dei chord pad.

Registrazione degli accordi sulle tracce instrument

Gli accordi che vengono attivati per mezzo dei chord pad possono essere registrati sulle tracce MIDI o instrument.

PREREQUISITI

È stata correttamente collegata e configurata una tastiera MIDI, sono stati aperti e configurati i chord pad ed è stata aggiunta una traccia instrument o MIDI con un VST instrument caricato.

PROCEDIMENTO

1. Nella traccia instrument, fare clic su **Abilita la registrazione** o su **Monitoraggio**.

NOTA

Se l'opzione **L'abilitazione alla registrazione consente il MIDI Thru** nella finestra di dialogo **Preferenze** è disattivata (pagina **Registrazione—MIDI**), è necessario attivare l'opzione **Monitoraggio** per utilizzare i chord pad.

2. Nella **Barra di trasporto** attivare l'opzione **Registra**.
 3. Sulla tastiera MIDI, premere i tasti che attivano i chord pad.
-

RISULTATO

Gli accordi attivati vengono registrati sulla traccia. Gli eventi nota vengono automaticamente assegnati a diversi canali MIDI in base alle rispettive altezze. Gli eventi nota che corrispondono alla voce soprano vengono assegnati al canale MIDI 1, la voce alto è assegnata al canale MIDI 2 e così via.

DOPO IL COMPLETAMENTO DI QUESTA OPERAZIONE

Aprire l'**Editor dei tasti** e ritoccare le parti MIDI registrate utilizzando ad esempio le funzioni di editing degli accordi. È inoltre possibile utilizzare la funzione **MIDI > Dissolvi parte** per separare gli accordi registrati in base alle altezze o ai canali.

Registrazione degli accordi nella traccia accordi

Gli accordi che vengono attivati per mezzo dei chord pad possono essere registrati sulla traccia accordi. Questa modalità consente ad esempio di creare degli eventi accordo per una partitura.

PREREQUISITI

È stata correttamente collegata e configurata una tastiera MIDI, sono stati aperti e configurati i chord pad ed è stata aggiunta una traccia instrument o MIDI con un VST instrument caricato.

PROCEDIMENTO

1. Nella traccia instrument, fare clic su **Abilita la registrazione** o su **Monitoraggio**.

NOTA

Se l'opzione **L'abilitazione alla registrazione consente il MIDI Thru** nella finestra di dialogo **Preferenze** è disattivata (pagina **Registrazione—MIDI**), è necessario attivare l'opzione **Monitoraggio** per utilizzare i chord pad.

2. Selezionare **Progetto > Aggiungi una traccia > Accordi**.
La traccia accordi viene aggiunta all'elenco tracce.
 3. Nell'**Inspector** della traccia accordi, fare clic su **Abilita la registrazione**.
 4. Nella **Barra di trasporto** attivare l'opzione **Registra**.
 5. Sulla tastiera MIDI, premere i tasti che attivano i chord pad.
-

RISULTATO

Gli eventi accordo vengono registrati sulla traccia accordi.

NOTA

Gli eventi accordo registrati potrebbero suonare in maniera differente rispetto a come vengono riprodotti i chord pad. Questo perché le impostazioni relative ai voicing per la traccia accordi sono diverse dai voicing dei chord pad.

LINK CORRELATI

[Traccia accordi](#) a pag. 120

[Funzioni per lavorare con gli accordi](#) a pag. 561

[Voicing](#) a pag. 567

Configurazione dei musicisti

La finestra **Configurazione dei musicisti** consente di selezionare un musicista e un tipo di voicing specifico per quel musicista e di determinare se le note di un accordo vengono riprodotte come accordi piani o come pattern.

- Per aprire la **Finestra di configurazione dei musicisti**, fare clic su **Visualizza/Nascondi la finestra di configurazione dei musicisti**.

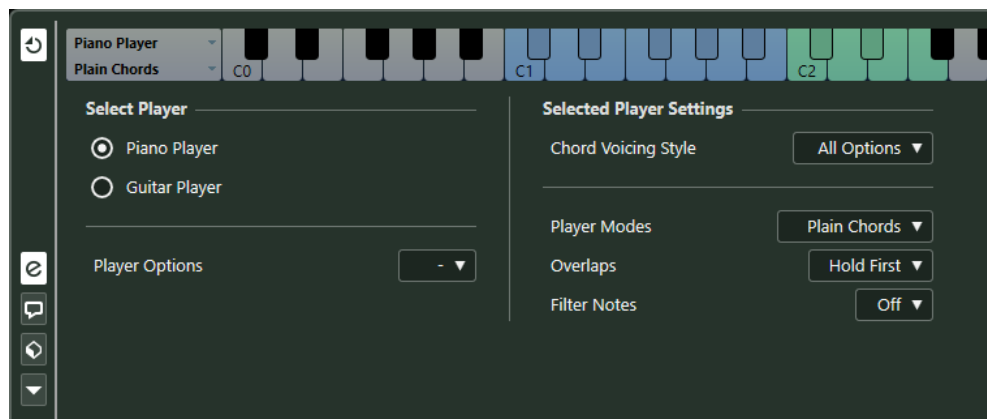

Nella sezione **Seleziona un musicista** sono disponibili le seguenti opzioni:

Elenco di musicisti aggiunti

Visualizza i musicisti aggiunti e consente di attivarne uno e utilizzare il relativo stile di voicing e la modalità di riproduzione per i chord pad.

Opzioni per i musicisti

Consente di aggiungere un musicista e di rinominare o rimuovere il musicista corrente.

Nella sezione **Impostazioni per il musicista selezionato** sono disponibili le seguenti opzioni:

Stile di voicing degli accordi

Consente di selezionare uno stile di voicing degli accordi per il musicista selezionato. Questa opzione consente di determinare come vengono riprodotti gli accordi e quali altezze vengono utilizzate.

Modalità di riproduzione

- **Accordi piani** attiva contemporaneamente tutte le note di un accordo.
- **Pattern** riproduce un arpeggio basato sulle note del pattern.

LINK CORRELATI

[Tipi di musicisti e voicing](#) a pag. 591

[Voicing](#) a pag. 567

[Configurazione dei musicisti](#) a pag. 590

Tipi di musicisti e voicing

Diversi tipi di strumenti e stili presentano librerie di voicing differenti. Queste librerie determinano il modo in cui gli accordi vengono riprodotti e quali altezze vengono suonate. I voicing si riferiscono ai diversi tipi di musicisti.

LINK CORRELATI

[Voicing](#) a pag. 567

Voicing adattivo

In Cubase, l'impostazione Voicing adattivo fa in modo che le altezze nelle progressioni di accordi non si modifichino bruscamente.

L'opzione Voicing adattivo è attivata e i voicing dei chord pad vengono determinati automaticamente in base a specifiche regole vocali.



Se si desidera impostare manualmente il voicing di uno specifico chord pad facendo in modo che questo non cambi automaticamente, è possibile utilizzare il controllo Voicing a destra del chord pad. Quando si assegna un proprio voicing personalizzato, la funzione Voicing adattivo viene disattivata per quel chord pad, in modo che il pad non segua più le regole vocali del riferimento dei voicing. Per attivare nuovamente la funzione Voicing adattivo, fare clic-destro sul chord pad e attivare l'opzione **Voicing adattivo**.

Per bloccare il voicing per un chord pad è possibile fare clic-destro sul pad e attivare l'opzione **Blocca**. In tal modo, per questo pad vengono bloccate le possibilità di editing e di modifica dei controlli in remoto e viene disattivata la funzione **Voicing adattivo**. Per sbloccare nuovamente il chord pad, cliccarci sopra col tasto destro e disattivare l'opzione **Blocca**.

Modalità di riproduzione—Accordi piani

È possibile controllare la riproduzione degli accordi piani.

- Fare clic su **Visualizza/Nascondi la finestra di configurazione dei musicisti** per aprire la finestra **Configurazione dei musicisti** e, nel menu a tendina **Modalità di riproduzione**, selezionare **Accordi piani**.

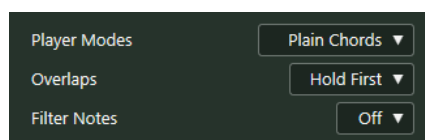

Sono disponibili le seguenti opzioni:

Sovrapposizioni

Consente di selezionare ciò che accade con le note del primo accordo quando si suona un accordo senza rilasciare l'accordo precedente.

- L'opzione **Tieni le note del primo accordo** consente di tenere le note del primo accordo. Non viene inviato alcun messaggio note-off. Se gli accordi contengono delle note comuni, queste note non vengono attivate nuovamente.

- L'opzione **Legato** rilascia le note del primo accordo, tranne le note comuni. Queste note vengono tenute e non attivate nuovamente.
- L'opzione **Arresta le note del primo accordo** rilascia le note del primo accordo, incluse le note comuni.

Filtra le note

Consente di selezionare le note che vengono filtrate.

- L'opzione **Disattivato** non effettua alcun filtraggio.
- L'opzione **Dal MIDI thru** filtra le note non assegnate e le note che sono assegnate come tasti di controllo remoto per i voicing, le tensioni e la trasposizione.

LINK CORRELATI

[Finestra di dialogo Configurazione dei chord pad](#) a pag. 594

Modalità di riproduzione—Pattern

Se si seleziona l'opzione **Pattern** nel menu a tendina **Modalità di riproduzione**, è possibile suonare le note che costituiscono l'accordo una dopo l'altra sotto forma di un arpeggio basato sulle note del pattern.

- Fare clic su **Visualizza/Nascondi la finestra di configurazione dei musicisti** per aprire la finestra **Configurazione dei musicisti** e, nel menu a tendina **Modalità di riproduzione**, selezionare **Pattern**.

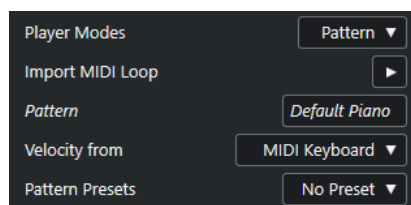

Sono disponibili le seguenti opzioni:

Nella sezione **Impostazioni per il musicista selezionato** sono disponibili le seguenti opzioni:

Importa loop MIDI

Consente di selezionare un loop MIDI utilizzato come pattern.

Pattern

Consente di rilasciare una parte MIDI utilizzata come pattern dal riquadro di visualizzazione degli eventi. Viene visualizzato il nome del loop o della parte selezionati.

Velocity da

- L'opzione **Pattern** utilizza i valori di velocity derivati dal loop MIDI o dalla parte MIDI selezionati come pattern.
- L'opzione **Tastiera MIDI** consente di determinare i valori di velocity mediante l'intensità della pressione sui tasti della tastiera MIDI.

Preset dei pattern

Consente di salvare dei preset dei pattern.

Utilizzo del Pattern Player

È possibile riprodurre il pattern di un loop MIDI o di una parte MIDI con i chord pad. In tal modo viene riprodotto il pattern con le note che costituiscono l'accordo.

PROCEDIMENTO

1. A sinistra dei chord pad, attivare l'opzione **Visualizza/Nascondi le impostazioni**.
2. Nella sezione **Impostazioni per il musicista selezionato**, aprire il menu a tendina **Modalità di riproduzione** e selezionare **Pattern**.

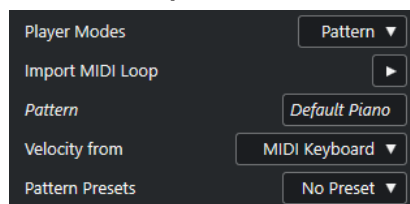

3. Eseguire una delle seguenti azioni:
 - Fare clic su **Importa loop MIDI** per selezionare un loop MIDI da utilizzare come pattern.
 - Trascinare una parte MIDI dal riquadro di visualizzazione degli eventi e rilasciarla nel campo **Pattern**.

NOTA

Il loop o la parte devono avere un numero di voci compreso tra 3 e 5. In **MediaBay**, il numero di voci viene indicato nella colonna **Voci** dell'elenco dei **Risultati**.

Il loop o la parte vengono presi come riferimento e definiscono il modo in cui viene riprodotto l'accordo.

4. Nel campo **Velocity da** selezionare una sorgente di velocity per le note.
-

LINK CORRELATI

[Assegnazione di voci alle note](#) a pag. 575

[Configurazione delle colonne nell'elenco dei risultati](#) a pag. 412

Utilizzo di diversi tipi di musicisti su più tracce

È possibile configurare diversi tipi di musicisti con suoni diversi su tracce differenti. Se si abilita alla registrazione queste tracce e si riproducono i chord pad, ciascuna traccia utilizza un tipo di musicista dedicato.

PROCEDIMENTO

1. Nell'area dei controlli globali delle tracce all'interno dell'elenco tracce, fare clic su **Aggiungi una traccia**.
2. Fare clic su **Instrument**.
3. Nel campo valori **Numero**, selezionare il numero di tracce che si intende aggiungere.
4. Aprire il menu a tendina **Instrument** e selezionare un VST instrument.
5. Fare clic su **Aggiungi una traccia**.
Le tracce instrument vengono aggiunte all'elenco tracce e si aprono i pannelli di controllo del VST instrument selezionato.
6. Selezionare **Progetto > Chord pad > Visualizza/Nascondi i chord pad** per aprire i **Chord pad**.
7. Attivare l'opzione **Modalità di uscita dei Chord Pad**.
8. Fare clic su **Visualizza/Nascondi la finestra di configurazione dei musicisti**.
9. Selezionare la prima traccia instrument, scegliere un suono per il VST instrument, quindi configurare un musicista.
Selezionare ad esempio un suono di pianoforte e attivare l'opzione **Pianista**.

NOTA

Quando si configura un musicista per una traccia, assicurarsi le opzioni **Abilita la registrazione** o **Monitoraggio** siano attive solamente per quella specifica traccia.

10. Selezionare la seconda traccia instrument, scegliere un suono per il VST instrument, quindi configurare un altro musicista.
Selezionare ad esempio un suono di chitarra e attivare l'opzione **Chitarrista**.
 11. Selezionare la traccia instrument successiva e procedere come per le altre due tracce.
Selezionare ad esempio un suono di archi, fare clic su **Opzioni per i musicisti** e selezionare **Aggiungi musicista di base**.
 12. Selezionare tutte le tracce instrument, quindi fare clic su **Abilita la registrazione**.
-

RISULTATO

È ora possibile riprodurre i chord pad e utilizzare i parametri di controllo remoto per le funzioni Tensioni e Trasposizione per modificare contemporaneamente tutti i simboli di accordo per ciascun musicista. Tuttavia, se si cambia il **Voicing**, la modifica ha effetto solamente sull'esecutore selezionato.

LINK CORRELATI

[Finestra di dialogo Aggiungi una traccia – Instrument](#) a pag. 102

Finestra di dialogo Configurazione dei chord pad

La finestra di dialogo **Configurazione dei chord pad** consente di modificare le assegnazioni dei tasti di controllo remoto e il layout dei chord pad.

- Per aprire la finestra di dialogo **Configurazione dei chord pad**, fare clic su **Configurazione dei chord pad**.

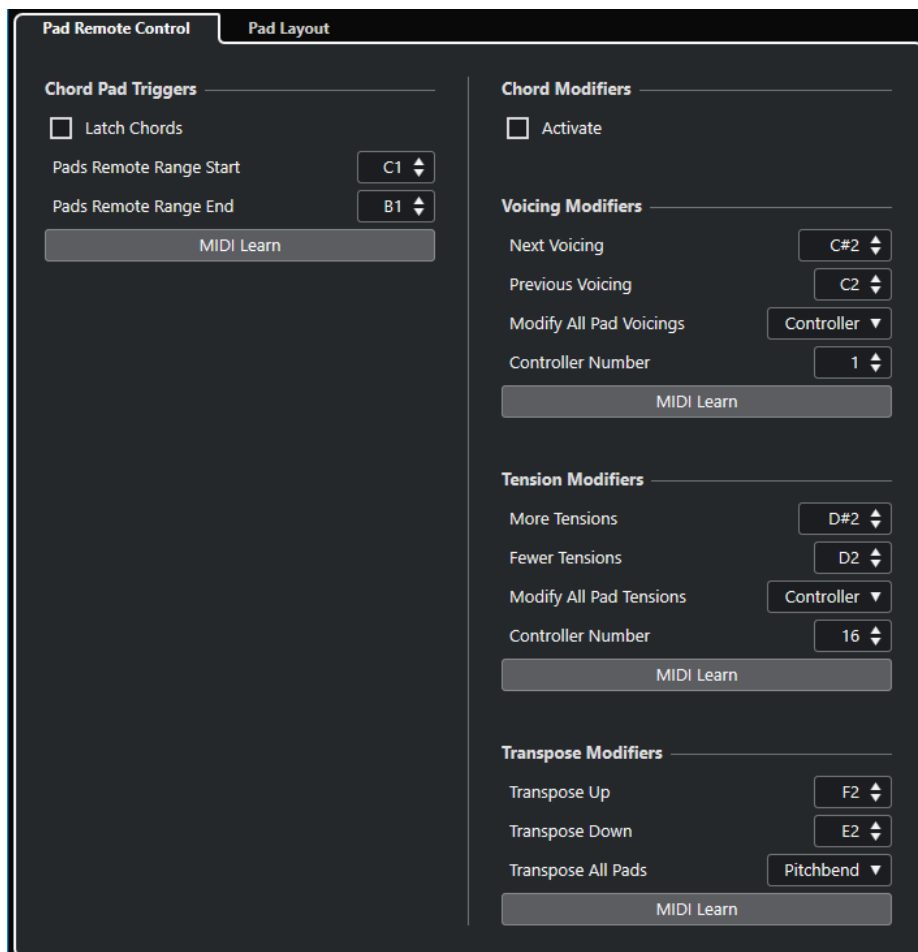

Controllo remoto dei pad

Consente di specificare un intervallo di tasti di controllo remoto che attiva gli accordi assegnati ai chord pad. È qui inoltre possibile definire i modificatori degli accordi che consentono di specificare come vengono riprodotti gli accordi.

Layout dei pad

Consente di modificare il layout utilizzato per i chord pad.

LINK CORRELATI

[Scheda Controllo remoto dei pad](#) a pag. 595

[Scheda Layout dei pad](#) a pag. 598

Scheda Controllo remoto dei pad

La scheda **Controllo remoto dei pad** nella finestra di dialogo **Configurazione dei chord pad** consente di specificare un intervallo di tasti di controllo remoto che attivano gli accordi assegnati ai chord pad.

- Per aprire la scheda **Controllo remoto dei pad**, fare clic su **Configurazione dei Chord Pad** e, nella finestra di dialogo **Configurazione dei chord pad** fare clic su **Controllo remoto dei pad**.

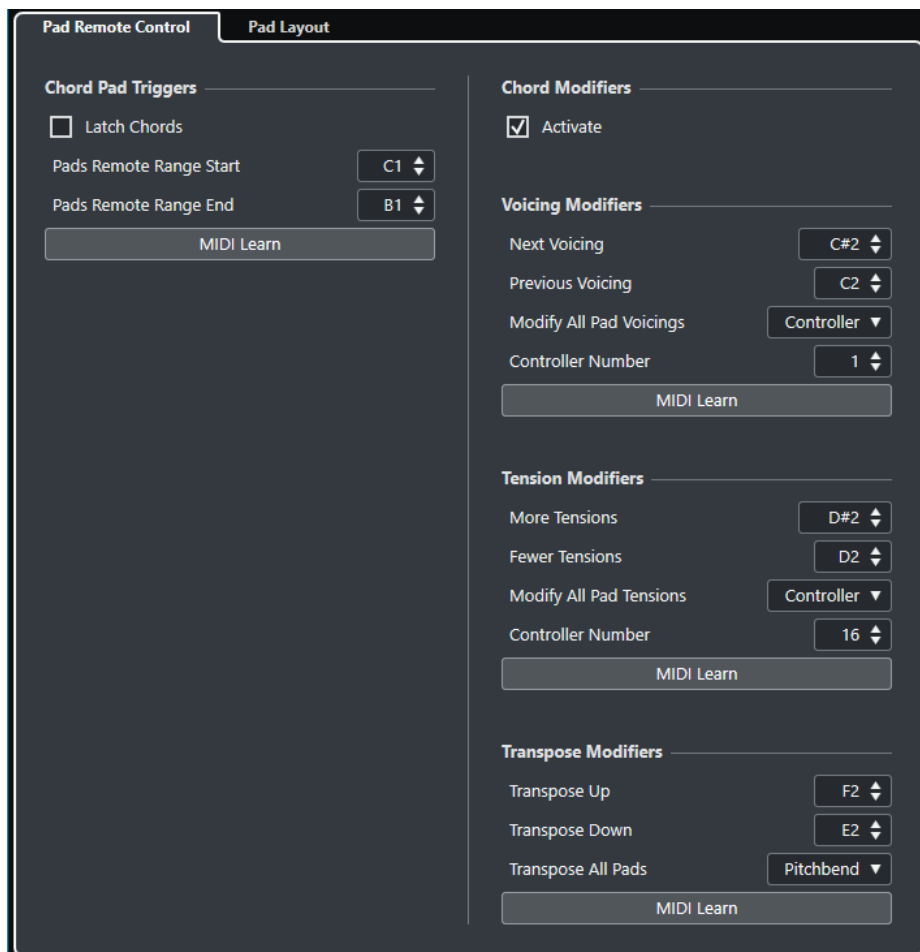

Nella sezione **Tasti di attivazione dei Chord Pad** sono disponibili le seguenti opzioni:

Accordi in modalità 'Latch'

Attivare questa funzione per fare in modo che il chord pad venga riprodotto fino a quando viene nuovamente attivato.

Inizio dell'intervallo remoto dei pad

Consente di impostare la nota iniziale per l'intervallo remoto. Per impostazione predefinita, questo valore è impostato su C1.

Fine dell'intervallo remoto dei pad

Consente di impostare la nota finale per l'intervallo remoto. Per impostazione predefinita, questo valore è impostato su B1.

Apprendimento MIDI

Attiva/disattiva la funzione **Apprendimento MIDI** per l'assegnazione dei dati MIDI in entrata all'intervallo remoto dei pad.

Nella sezione **Modificatori degli accordi** sono disponibili le seguenti opzioni:

Attiva

Attiva/Disattiva l'assegnazione dei tasti di controllo remoto per i parametri Voicing, Tensioni e Trasposizione. Se questa opzione è disattivata, è attiva solamente l'assegnazione dei tasti di controllo remoto per il parametro Intervallo remoto dei pad.

NOTA

Se si utilizzano i tasti di controllo remoto per i voicing, le tensioni o la trasposizione dopo il rilascio del tasto di controllo remoto per il chord pad, ne viene influenzato l'ultimo chord pad suonato.

Nella sezione **Modificatori dei voicing** sono disponibili le seguenti opzioni:

Voicing successivo

Riproduce il voicing successivo dell'ultimo accordo suonato.

Voicing precedente

Riproduce il voicing precedente dell'ultimo accordo suonato.

Modifica i voicing di tutti i pad

Consente di impostare i voicing per tutti i chord pad utilizzando uno dei seguenti modificatori:

- **Nessun modificatore**
- **Aftertouch**
- **Pitchbend**
- **Controller**

Se si seleziona **Controller**, è possibile definire il numero del controller nel campo **Numero del controller**.

Apprendimento MIDI

Attiva/disattiva la funzione **Apprendimento MIDI** per l'assegnazione dei dati MIDI in entrata ai parametri per la modifica dei voicing.

Nella sezione **Modificatori delle tensioni** sono disponibili le seguenti opzioni:

Più tensioni

Riproduce l'ultimo accordo suonato con più tensioni.

Meno tensioni

Riproduce l'ultimo accordo suonato con meno tensioni.

Modifica le tensioni di tutti i pad

Consente di impostare le tensioni per tutti i chord pad utilizzando uno dei seguenti modificatori:

- **Nessun modificatore**
- **Aftertouch**
- **Pitchbend**
- **Controller**

Se si seleziona **Controller**, è possibile definire il numero del controller nel campo **Numero del controller**.

Apprendimento MIDI

Attiva/disattiva la funzione **Apprendimento MIDI** per l'assegnazione dei dati MIDI in entrata ai parametri per la modifica delle tensioni.

Nella sezione **Modificatori della trasposizione** sono disponibili le seguenti opzioni:

Trasponi verso l'alto

Riproduce l'ultimo accordo suonato e lo traspone verso l'alto.

Trasponi verso il basso

Riproduce l'ultimo accordo suonato e lo traspone verso il basso.

Trasponi tutti i pad

Consente di trasporre tutti i chord pad utilizzando uno dei seguenti modificatori:

- **Nessun modificatore**
- **Aftertouch**
- **Pitchbend**
- **Controller**

Se si seleziona **Controller**, è possibile definire il numero del controller nel campo **Numero del controller**.

Apprendimento MIDI

Attiva/disattiva la funzione **Apprendimento MIDI** per l'assegnazione dei dati MIDI in entrata ai parametri per la modifica della trasposizione.

Modificare l'intervallo remoto dei pad

È possibile ampliare l'intervallo remoto dei pad in modo da poter avere accesso ad un numero maggiore di chord pad. Questo intervallo può essere invece ristretto al fine di poter utilizzare un numero maggiore di tasti per l'esecuzione delle note regolari sulla propria tastiera MIDI.

PROCEDIMENTO

1. Fare clic su **Configurazione dei Chord Pad**.
2. Aprire la scheda **Controllo remoto dei pad** per aprire le assegnazioni dei controlli remoti.
3. Eseguire una delle seguenti operazioni:
 - Fare clic su **MIDI Learn** in modo che il pulsante si illumini e, sulla propria tastiera MIDI, premere i due tasti che si desidera assegnare come inizio e fine dell'intervallo.
 - Inserire un nuovo valore nei campi **Inizio dell'intervallo remoto dei pad** e **Fine dell'intervallo remoto dei pad**.

RISULTATO

Sulla tastiera, l'indicazione relativa all'intervallo remoto dei pad è cambiata.

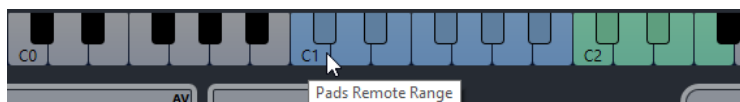

Scheda Layout dei pad

La scheda **Layout dei pad** nella finestra di dialogo **Configurazione dei chord pad** consente di modificare il layout utilizzato per i chord pad.

NOTA

Per impostazione predefinita, è attivo il layout a tastiera ma è possibile passare a un layout a griglia se si preferisce. Dopo aver modificato il layout dei pad, potrebbe essere necessario modificare le impostazioni dei controlli in remoto.

- Per aprire la scheda **Layout dei pad**, fare clic su **Configurazione dei chord pad** e, nella finestra di dialogo **Configurazione dei chord pad**, fare clic su **Layout dei pad**.

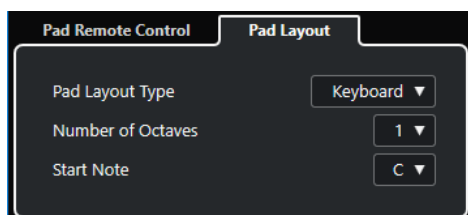

Tipo di layout dei pad

Attivare l'opzione **Tastiera** per visualizzare i chord pad in un layout a tastiera.

Attivare l'opzione **Griglia** per visualizzare i chord pad in un layout a griglia.

Numero di ottave/Numero di righe

In modalità **Tastiera** è possibile selezionare il numero di ottave che si intende visualizzare.

In modalità **Griglia** è possibile selezionare il numero di righe da visualizzare.

Nota di partenza

In modalità **Tastiera** è possibile selezionare la nota iniziale per il primo chord pad.

Numero di colonne

In modalità **Griglia** è possibile selezionare il numero di colonne che si intende visualizzare.

Preset dei chord pad

I **Preset dei chord pad** sono dei modelli che possono essere applicati a chord pad esistenti o di nuova creazione.

I **Preset dei chord pad** contengono gli accordi che sono assegnati ai chord pad oltre alle configurazioni relative ai diversi tipi di musicisti, inclusi tutti i dati dei pattern importati tramite **MediaBay** o utilizzando la funzione di trascinamento. I **Preset dei chord pad** consentono di caricare rapidamente gli accordi, oppure di riutilizzare le impostazioni relative ai tipi di musicisti. Il menu contenente i **Preset dei chord pad** si trova a sinistra dei chord pad. I **Preset dei chord pad** vengono organizzati in **MediaBay** ed è possibile categorizzarli utilizzando degli attributi.

- Per salvare/caricare un preset dei chord pad, fare clic su **Preset dei chord pad** e selezionare **Salva un preset dei chord pad/Carica un preset dei chord pad**.

È inoltre possibile caricare da un preset solamente gli accordi assegnati, senza necessariamente caricare anche le impostazioni relative ai musicisti. Ciò è utile se si desidera utilizzare degli accordi specifici che sono stati salvati sotto forma di preset, ma senza andare ad alterare la configurazione corrente dei musicisti.

- Per caricare solamente gli accordi dei **Preset dei chord pad**, fare clic su **Preset dei chord pad** e selezionare **Carica gli accordi da un preset**.

Analogamente, è anche possibile caricare solamente le configurazioni relative ai tipi di musicisti contenute nei **Preset dei chord pad**. Ciò è utile se sono state salvate delle impostazioni molto complesse relative a uno o più tipi di musicisti e si desidera riutilizzarle su altri chord pad senza dover modificare gli accordi assegnati.

- Per caricare solamente le impostazioni relative ai musicisti contenute nei **Preset dei chord pad**, fare clic su **Preset dei chord pad** e selezionare **Carica i musicisti da un preset**.

Salvataggio dei preset dei chord pad

Se sono stati configurati dei chord pad, questi possono essere salvati sotto forma di **Preset dei chord pad**.

PROCEDIMENTO

1. A sinistra dei chord pad, fare clic su **Preset dei chord pad** e selezionare **Salva un preset dei chord pad**.
2. Nella sezione **Nuovo preset**, inserire un nome per il nuovo preset.

NOTA

È possibile anche definire degli attributi per i preset.

3. Fare clic su **OK** per salvare il preset e uscire dalla finestra di dialogo.
-

Creazione di eventi accordo dai chord pad

È possibile utilizzare gli accordi assegnati ai chord pad per creare degli eventi accordo nella **Finestra progetto**.

PROCEDIMENTO

- Fare clic su un chord pad e trascinarlo sulla traccia accordi.
-

RISULTATO

Viene creato un evento accordo.

LINK CORRELATI

[Registrazione gli eventi accordo con una tastiera MIDI](#) a pag. 576

Creazione di parti MIDI dai chord pad

È possibile utilizzare gli accordi assegnati ai chord pad per creare delle parti MIDI nella **Finestra progetto**.

PROCEDIMENTO

- Fare clic su un chord pad e trascinarlo su una traccia MIDI o instrument.
-

RISULTATO

Viene creata una parte MIDI. Questa parte contiene gli eventi MIDI che costituiscono l'accordo e ha lunghezza pari a una misura.

Modifica del tempo e del tempo in chiave

Modalità di tempo del progetto

Per ciascun progetto è possibile impostare una modalità di tempo, in relazione al fatto che il materiale musicale considerato abbia un tempo fisso, oppure che questo cambi lungo il progetto.

Nella **Barra di trasporto** è possibile impostare le seguenti modalità di tempo:

- **Modalità Tempo fisso**

Se si desidera lavorare con un tempo fisso che non cambi nel corso del progetto, disattivare l'opzione **Attiva traccia tempo** nella **Barra di trasporto**. È possibile modificare il valore del tempo in modo da impostare un tempo fisso di prova.



- **Modalità Traccia tempo**

Se il materiale musicale considerato presenta dei cambi di tempo, attivare l'opzione **Attiva traccia tempo** nella **Barra di trasporto**. È possibile modificare il valore del tempo per cambiare il tempo presso la posizione del cursore. Se il progetto al quale si sta lavorando non contiene dei cambi di tempo, il tempo viene modificato all'inizio del progetto.

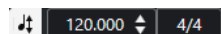

LINK CORRELATI

[Configurare i progetti per le modifiche di tempo](#) a pag. 604

Editor della traccia tempo

L'**Editor della traccia tempo** offre una panoramica delle impostazioni relative al tempo del progetto. Questo editor consente di aggiungere e modificare gli eventi di tempo.

Per aprire l'**Editor della traccia tempo**, eseguire una delle seguenti operazioni:

- Selezionare **Progetto > Traccia tempo**.
- Premere **Ctrl/Cmd-T**.

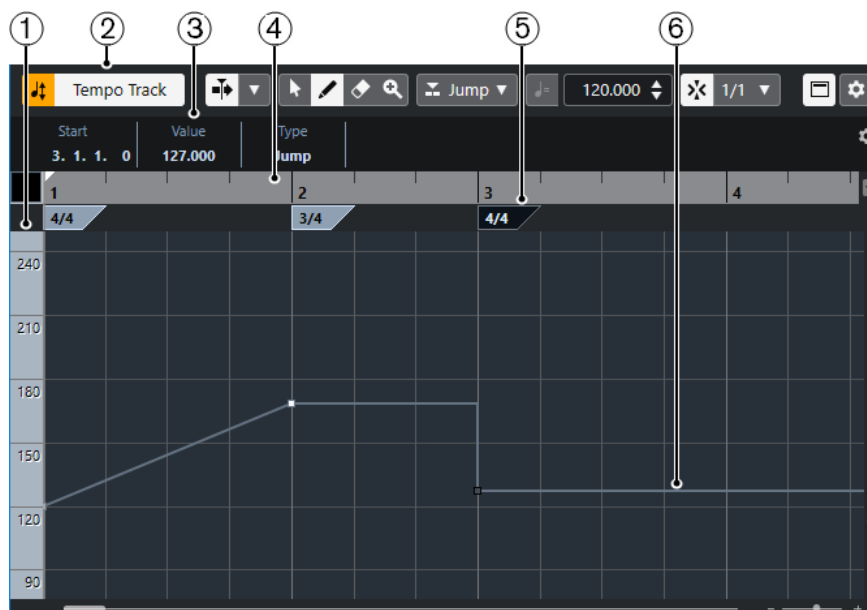

L'Editor della traccia tempo è suddiviso in diverse sezioni:

- 1 Scala del tempo**
Visualizza la scala del tempo in BPM.
- 2 Barra degli strumenti**
Contiene una serie di strumenti di lavoro per la selezione, l'aggiunta e la modifica degli eventi di tempo e di tempo in chiave.
- 3 Linea info**
Visualizza una serie di informazioni relative all'evento di tempo o di tempo in chiave selezionato.
- 4 Righello**
Mostra la linea del tempo e il formato di visualizzazione del progetto.
- 5 Riquadro di visualizzazione del tempo in chiave**
Visualizza gli eventi tempo in chiave presenti nel progetto.
- 6 Riquadro di visualizzazione della curva del tempo**
Se il progetto è impostato su un tempo fisso, viene visualizzato un solo evento di tempo e un tempo fisso.
Se il progetto a cui si sta lavorando è impostato in modalità traccia tempo, questo display visualizza la curva del tempo con indicati gli eventi di tempo presenti nel progetto.

Barra degli strumenti dell'Editor della traccia tempo

La barra degli strumenti contiene una serie di strumenti di lavoro per la selezione, l'aggiunta e la modifica degli eventi di tempo e di tempo in chiave.

Sono disponibili i seguenti strumenti:

Attiva traccia tempo

Attiva traccia tempo



Consente di alternare il tempo del progetto tra la modalità tempo fisso e la modalità traccia tempo.

Divisore sinistro

Divisore sinistro



Gli strumenti di lavoro posizionati a sinistra del divisore sono sempre visualizzati.

Scorrimento automatico

Scorrimento automatico



Mantiene visibile il cursore di progetto durante la riproduzione.

Seleziona le impostazioni di scorrimento automatico



Consente di attivare le funzioni **Scorrimento pagina** o **Cursore statico** e di attivare l'opzione **Interrompi lo scorrimento automatico in fase di editing**.

Pulsanti degli strumenti di lavoro

Selezione oggetto



Consente di selezionare gli eventi.

Disegna



Consente di disegnare gli eventi.

Cancella



Consente di eliminare gli eventi.

Zoom



Aumenta il fattore di ingrandimento. Tenere premuto **Alt** e fare clic per ridurre l'ingrandimento.

Nuovo tipo di tempo

Tipo dei nuovi punti di tempo

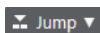

Consente di selezionare il tipo dei nuovi punti di tempo. Selezionare **Rampa** se si desidera che i nuovi punti di tempo si modifichino in maniera graduale dal punto curva precedente fino a quello nuovo. Selezionare **Salto** per fare in modo che i nuovi punti di tempo cambino istantaneamente. Selezionare **Automatico** se i nuovi punti di tempo devono essere dello stesso tipo del punto curva precedente.

Tempo attuale

Tempo attuale

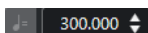

In modalità tempo fisso, questo parametro consente di modificare il tempo attuale.

Agganciamento

Agganciamento attiv./disattiv.



Consente di limitare il movimento e il posizionamento in senso orizzontale alle posizioni specificate tramite il parametro **Tipo di agganciamento**. Gli eventi di tempo in chiave scattano sempre all'inizio delle misure.

Tipo di agganciamento



Consente di specificare a quali posizioni si desidera che vengano allineati gli eventi.

Divisore destro

Divisore destro



Gli strumenti di lavoro posizionati a destra del divisore sono sempre visualizzati.

Visualizza la linea info

Visualizza/Nascondi le informazioni



Apri/Chiude la linea info.

Configura la barra degli strumenti

Configura la barra degli strumenti



Apri un menu a tendina in cui è possibile definire quali elementi della barra degli strumenti sono visibili.

Cambi di tempo per i progetti

Se la traccia tempo è attivata, è possibile impostare dei cambi di tempo per il progetto.

NOTA

Se si lavora in modalità traccia tempo, assicurarsi che il formato di visualizzazione nella **Finestra progetto** sia impostato su **Misure e movimenti**. In caso contrario, si potrebbero ottenere dei risultati piuttosto confusi.

Se si attiva l'opzione **Attiva traccia tempo** nella **Barra di trasporto**, la curva della traccia tempo viene visualizzata nel display della curva del tempo.

Il valore del tempo può essere modificato come segue:

- Aggiungendo degli eventi di tempo nell'**Editor della traccia tempo**.

LINK CORRELATI

[Configurare i progetti per le modifiche di tempo](#) a pag. 604

Configurare i progetti per le modifiche di tempo

Quando si crea un nuovo progetto, il tempo del progetto viene automaticamente impostato in modalità tempo fisso. Se la musica a cui si sta lavorando contiene dei cambi di tempo, è necessario impostare il progetto in modalità Traccia tempo.

PROCEDIMENTO

- Per impostare il proprio progetto in modalità Traccia tempo, eseguire una delle seguenti operazioni:
 - Nella **Barra di trasporto**, attivare l'opzione **Attiva traccia tempo**.
 - Selezionare **Progetto > Traccia tempo** e attivare l'opzione **Attiva traccia tempo**.
-

RISULTATO

Il tempo del progetto è ora impostato in modo da seguire la traccia tempo.

LINK CORRELATI

[Editor della traccia tempo](#) a pag. 601

Configurazione di una traccia tempo mediante l'aggiunta di cambi di tempo

PROCEDIMENTO

1. Selezionare **Progetto > Aggiungi una traccia > Tempo**.
La traccia tempo viene aggiunta all'elenco tracce.
2. Nella traccia tempo, aprire il menu a tendina **Tipo dei nuovi punti di tempo** e selezionare un'opzione.
3. Eseguire una delle seguenti operazioni:
 - Nella barra degli strumenti, selezionare lo strumento **Selezione oggetto** e fare clic sulla curva del tempo.
 - Nella barra degli strumenti, selezionare lo strumento **Disegna** e fare clic e disegnare una curva nel display della curva del tempo.

NOTA

Se attivata, la funzione **Agganciamento** determina a quali posizioni temporali è possibile inserire i punti della curva del tempo.

RISULTATO

L'evento di tempo viene aggiunto alla curva del tempo.

Modifica degli eventi di tempo

Nell'**Editor della traccia tempo** è possibile modificare gli eventi di tempo selezionati.

Utilizzare i seguenti metodi:

- Utilizzando lo strumento **Selezione oggetto**, fare clic e trascinare in senso orizzontale o verticale.
- Nella **Linea info**, regolare il valore del tempo nel campo **Valore**.

NOTA

Quando si modificano degli eventi di tempo nelle curve del tempo, assicurarsi che il formato di visualizzazione nel righello della **finestra progetto** sia impostato su **Misure e movimenti**. In caso contrario, si potrebbero ottenere dei risultati piuttosto confusi.

Per rimuovere gli eventi di tempo utilizzare uno dei seguenti metodi:

- Utilizzando lo strumento **Cancella**, fare clic sull'evento di tempo desiderato.

- Selezionare l'evento di tempo da rimuovere e premere **Backspace**.

NOTA

Non è possibile rimuovere il primo evento di tempo.

Utilizzare il metodo seguente per modificare il tipo di curva del tempo:

- Nella **Linea info**, regolare il tipo di curva del tempo nel campo **Tipo**.

Impostare un tempo fisso per un progetto

Se la musica alla quale si sta lavorando non contiene delle modifiche di tempo e la traccia tempo è disattivata, è possibile definire un tempo fisso per il proprio progetto.

Quando la traccia tempo è disattivata, la curva della traccia tempo viene visualizzata in grigio. Il tempo fisso viene visualizzato sotto forma di linea orizzontale nel display della curva del tempo.

Se il tempo della musica a cui si sta lavorando è noto, è possibile regolare il valore del tempo nelle seguenti aree del programma:

- Nel campo **Tempo** della **Barra di trasporto**
- Nel campo **Tempo attuale** della barra degli strumenti dell'**Editor della traccia tempo**

Se non si conosce il tempo della musica a cui si sta lavorando, utilizzare uno dei seguenti strumenti per calcolarlo e impostarlo:

- **Calcolatore del tempo**
- **Utilizza il tempo del loop**

LINK CORRELATI

[Impostare il tempo del progetto a partire da una registrazione](#) a pag. 606

[Impostare il tempo del progetto in base a un loop audio](#) a pag. 607

Impostare il tempo del progetto a partire da una registrazione

È possibile calcolare il tempo di materiale audio o MIDI registrato liberamente utilizzando il **Calcolatore del tempo** e impostare questo tempo come il tempo del progetto.

PREREQUISITI

La **Traccia tempo** è disattivata, cioè il tempo è impostato in modalità **Fissa**.

PROCEDIMENTO

1. Nella barra degli strumenti della **Finestra progetto**, selezionare lo strumento **Seleziona un intervallo**.
 2. Nel riquadro di visualizzazione degli eventi, definire una selezione che copra un numero esatto di movimenti della registrazione.
 3. Selezionare **Progetto > Calcolatore del tempo**.
 4. Nel campo valore **Movimenti**, inserire il numero di movimenti inclusi nella selezione. Il tempo calcolato viene visualizzato nel campo **BPM**.
 5. Nella sezione **Inserisci tempo nella traccia tempo**, fare clic su **All'inizio della traccia tempo**.
-

RISULTATO

Il tempo del progetto viene impostato in funzione del tempo calcolato dalla registrazione.

LINK CORRELATI

[Calcolatore del tempo](#) a pag. 608

Impostare il tempo del progetto mediante battitura

È possibile impostare il tempo di materiale audio o MIDI registrato liberamente battendolo direttamente.

PREREQUISITI

La traccia tempo è disattivata, cioè il tempo è impostato in modalità **Fissa**.

PROCEDIMENTO

1. Attivare la riproduzione.
2. Selezionare **Progetto > Calcolatore del tempo**.
3. Fare clic su **Batti tempo**.
Si apre la finestra **Batti tempo**.

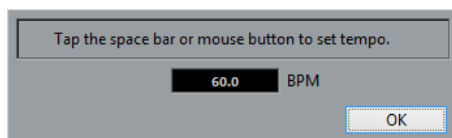

4. Utilizzare **Barra spaziatrice** per battere il tempo della registrazione che viene riprodotta. Nel campo **BPM**, il tempo calcolato viene aggiornato ogni volta che si esegue un battito.
5. Fare clic su **OK** per chiudere la finestra.
Il tempo battuto viene visualizzato nel campo **BPM** del **Calcolatore del tempo**.
6. Fare clic su uno dei pulsanti presenti nella sezione **Inserisci tempo nella traccia tempo** per inserire il tempo calcolato all'interno della traccia tempo.

RISULTATO

Il tempo del progetto viene impostato sul tempo battuto.

LINK CORRELATI

[Impostare un tempo fisso per un progetto](#) a pag. 606

Impostare il tempo del progetto in base a un loop audio

È possibile impostare il tempo del progetto in relazione al tempo di un loop audio.

PREREQUISITI

Il proprio progetto contiene un loop audio che non è impostato in **Modalità musicale**.

PROCEDIMENTO

1. Nel righello della **finestra progetto**, impostare il localizzatore sinistro all'inizio del loop audio.
2. Impostare il localizzatore destro alla fine dell'ultima misura.
Non è necessario che coincida con la fine del loop audio, ma con il relativo numero di misure.
3. Selezionare il loop audio.
4. Selezionare **Audio > Avanzato > Utilizza il tempo dell'evento**.
Il programma chiede se si intende impostare il tempo globale del progetto.
5. Eseguire una delle seguenti azioni:

- Fare clic su **Si** per regolare il tempo del progetto in maniera globale.
 - Fare clic su **No** per regolare il tempo del progetto solamente nella sezione dell'evento audio.
-

RISULTATO

Il tempo del progetto viene impostato sul tempo calcolato per il loop audio.

Calcolatore del tempo

Il **Calcolatore del tempo** è uno strumento per il calcolo del tempo di materiale audio o MIDI registrato liberamente. Questo strumento consente anche di impostare il tempo 'battendolo' direttamente (per mezzo della funzione Batti tempo).

- Per aprire il **Calcolatore del tempo** per una registrazione audio o MIDI, selezionare **Progetto > Calcolatore del tempo**.

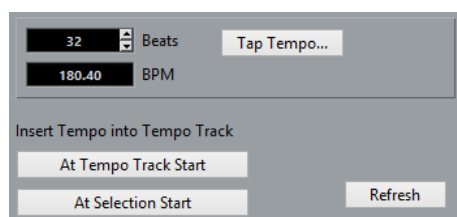

Movimenti

Consente di inserire il numero di movimenti (beat) per la sezione selezionata della propria registrazione.

BPM

Visualizza il tempo calcolato per la selezione.

Batti il tempo

Apri una finestra che consente di specificare un tempo battendolo direttamente.

All'inizio della traccia tempo

Se il proprio progetto è in modalità traccia tempo, il tempo calcolato viene impostato come primo punto della curva del tempo. Se il proprio progetto è in modalità tempo fisso, il tempo calcolato viene impostato per l'intero progetto.

All'inizio della selezione

Se il proprio progetto è in modalità traccia tempo, il tempo calcolato viene impostato come un nuovo evento di tempo all'inizio della selezione.

Aggiorna

Consente di ricalcolare il tempo. Questa funzione è utile ad esempio quando si modifica la selezione.

Finestra di dialogo Imposta la definizione in funzione del tempo

La finestra di dialogo **Imposta la definizione in funzione del tempo** consente di fare in modo che il materiale audio registrato liberamente segua un tempo specifico.

- Per aprire la finestra di dialogo **Imposta la definizione in funzione del tempo** per una registrazione audio, selezionare **Audio > Avanzato > Imposta la definizione in funzione del tempo**.

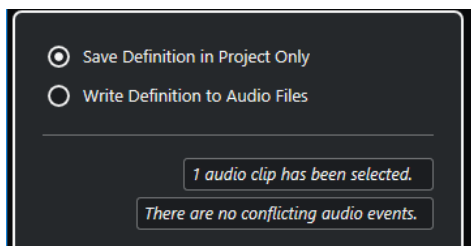

Salva la definizione solamente nel progetto

Salva le informazioni relative al tempo solamente nel file del progetto.

Scrivi la definizione nei file audio

Scriva le informazioni relative al tempo nei file audio selezionati. Questa funzionalità è utile se si desidera utilizzare questi file audio in altri progetti insieme all'informazione del tempo.

Adattare il tempo dell'audio al tempo del progetto

È possibile adattare il tempo di materiale audio registrato liberamente al tempo del progetto.

PROCEDIMENTO

1. Selezionare gli eventi audio che si intende adattare al tempo del progetto.
2. Selezionare **Audio > Avanzato > Imposta la definizione in funzione del tempo**.
3. Facoltativo: regolare le impostazioni in base alle proprie esigenze.
4. Fare clic su **OK**.

RISULTATO

L'informazione relativa al tempo viene copiata nell'audio e le tracce vengono impostate sul tempo musicale. Questa situazione viene ottenuta per mezzo dell'applicazione della funzione warping agli eventi. Per gli eventi audio viene attivata la **Modalità musicale**. Le tracce audio seguono ora qualsiasi modifica di tempo presente nel progetto.

Eventi di tempo in chiave

È possibile impostare uno o più tempi in chiave per un progetto.

Il primo evento di tempo in chiave del progetto può essere impostato nella **Barra di trasporto**. Gli eventi di tempo in chiave supplementari vengono aggiunti all'interno dell'**Editor della traccia tempo**.

LINK CORRELATI

[Barra degli strumenti della finestra progetto](#) a pag. 33

[Barra di trasporto](#) a pag. 44

[Aggiunta di eventi di tempo in chiave nell'Editor della traccia tempo](#) a pag. 609

Aggiunta di eventi di tempo in chiave nell'Editor della traccia tempo

PROCEDIMENTO

1. Selezionare **Progetto > Traccia tempo** per aprire l'**Editor della traccia tempo**.
2. Selezionare **Disegna** nella barra degli strumenti e, nel riquadro di visualizzazione del tempo in chiave, fare clic alla posizione temporale in cui si desidera inserire l'evento di tempo in chiave.

3. Modificare il numeratore e il denominatore per cambiare il valore dell'evento di tempo in chiave.

NOTA

È anche possibile selezionare l'evento di tempo in chiave e modificarne il valore nella linea info.

RISULTATO

L'evento di tempo in chiave viene aggiunto alla posizione temporale specificata. La linea del tempo e i riquadri di visualizzazione degli eventi della **Finestra progetto** e degli editor riflettono le modifiche.

Esportazione di un mixdown audio

La funzione **Esporta mixdown audio** consente di eseguire un mixdown ed esportare tutto l'audio contenuto tra i localizzatori sinistro e destro di un progetto.

- Per aprire la finestra di dialogo **Esporta mixdown audio**, selezionare **File > Esporta > Mixdown audio**.

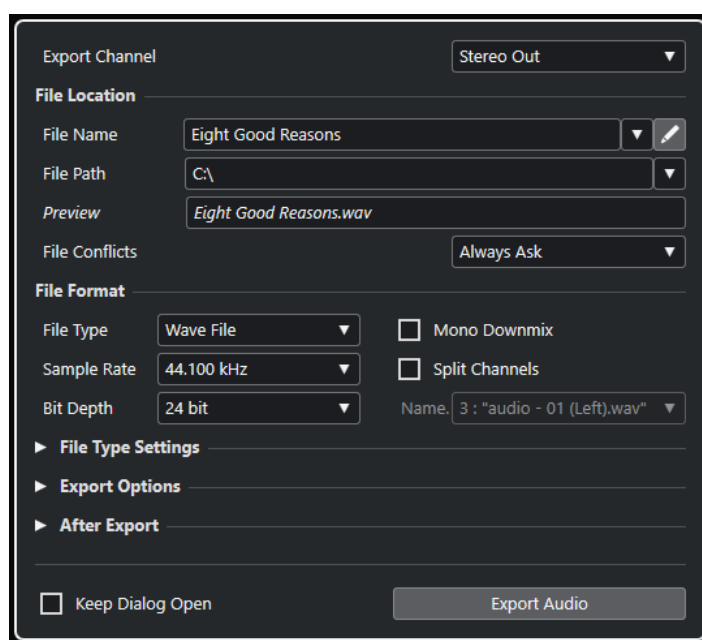

Finestra di dialogo Esporta mixdown audio

La finestra di dialogo **Esporta mixdown audio** consente di definire come avviene il mixdown e l'esportazione dell'audio.

- Per aprire la finestra di dialogo **Esporta mixdown audio**, selezionare **File > Esporta > Mixdown audio**.

La finestra di dialogo **Esporta mixdown audio** è suddivisa in varie sezioni.

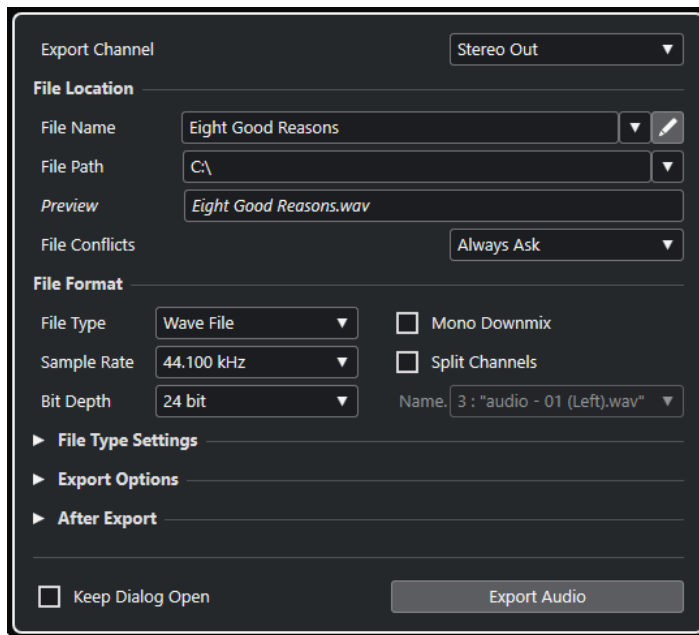

Canale di esportazione

Nel menu a tendina **Canale di esportazione** è possibile selezionare un canale di uscita per l'esportazione.

Posizione dei file

Nella sezione **Posizione dei file** sono disponibili le seguenti opzioni:

Nome del file

Consente di specificare il nome del file del mixdown.

Fare clic su **Opzioni relative ai nomi dei file** per aprire un menu a tendina contenente una serie di opzioni per l'attribuzione dei nomi:

- L'opzione **Utilizza il nome del progetto** inserisce il nome del progetto nel campo **Nome file**.
- L'opzione **Aggiornamento automatico del nome** aggiunge un numero al nome del file e lo incrementa ogni volta che si esporta un file.

Fare clic su **Configura lo schema di assegnazione dei nomi** per aprire una finestra di dialogo in cui è possibile specificare uno schema di assegnazione dei nomi.

Percorso d'accesso

Consente di specificare il percorso d'accesso del file del mixdown.

Fare clic su **Opzioni del percorso** per aprire una menu a tendina contenente una serie di opzioni relative al percorso d'accesso del file:

- L'opzione **Seleziona** consente di aprire una finestra di dialogo da cui è possibile cercare una posizione per i file.
- L'opzione **Utilizza la cartella audio del progetto** imposta il percorso d'accesso sulla cartella **Audio** del proprio progetto.
- L'opzione **Percorsi recenti** consente di selezionare delle posizioni file selezionate di recente.
- L'opzione **Cancella percorsi recenti** consente di eliminare tutte le posizioni file selezionate di recente.

Anteprima

Visualizza il nome del file con lo schema di assegnazione dei nomi applicato.

Conflitti tra file

L'esportazione dell'audio può causare dei conflitti tra file esistenti che hanno lo stesso nome. È possibile definire il modo in cui tali conflitti vengono risolti:

- **Chiedi sempre:** apre un avviso che consente di decidere se un file esistente deve essere sovrascritto o se deve essere creato un nuovo nome unico mediante l'aggiunta di un numero incrementale.
- **Crea un nome file unico:** crea un nome file unico mediante l'aggiunta di un numero incrementale.
- **Sovrascrivi sempre:** sovrascrive sempre il file esistente.

Formato file

Nella sezione **Formato file** sono disponibili le seguenti opzioni:

Tipo di file

Consente di selezionare un tipo di file per il file del mixdown.

Frequenza di campionamento

Consente di selezionare una frequenza di campionamento per il file del mixdown.

NOTA

- Questo parametro è disponibile solamente per i formati file audio non compressi e per i file FLAC.
- Se si imposta un valore inferiore rispetto alla frequenza di campionamento del progetto, la qualità audio viene degradata e il contenuto in alte frequenze si riduce sensibilmente. Se si imposta un valore superiore, la dimensione del file aumenta senza che però migliori la qualità audio. Per la masterizzazione su CD, selezionare il valore 44.100 kHz, poiché questa è la frequenza di campionamento standard utilizzata nei CD audio.

Risoluzione in bit

Consente di selezionare una risoluzione in bit per il file del mixdown.

NOTA

Questo parametro è disponibile solamente per i formati file audio non compressi e per i file FLAC.

Consente di selezionare file a 8-bit, 16-bit, 24-bit, 32-bit (in virgola mobile) o 64-bit (in virgola mobile). Se si ha intenzione di reimportare il file del mixdown in Cubase, selezionare l'opzione 32-bit (a virgola mobile). Si tratta della risoluzione utilizzata per il processamento audio in Cubase. I file a 32-bit in virgola mobile hanno dimensione doppia rispetto ai file a 16-bit. Per la masterizzazione su CD, utilizzare l'opzione 16-bit, la risoluzione standard utilizzata per i CD audio. In tal caso, si raccomanda di usare la funzione di dithering.

Downmix mono

Consente di eseguire un downmix dei 2 canali di un bus stereo verso un singolo file mono.

Separa i canali

Consente di esportare i due canali di un bus stereo sotto forma di file mono separati.

Nome

Consente di specificare lo schema di assegnazione dei nomi per i file dei canali separati.

Impostazioni relative ai tipi di file

Nella sezione **Impostazioni relative ai tipi di file** sono disponibili le opzioni specifiche per il tipo di file selezionato.

Opzioni di esportazione

Nella sezione **Opzioni di esportazione** sono disponibili le seguenti opzioni:

Esportazione in tempo reale

Consente di esportare il mixdown audio in tempo reale. Il processo di esportazione in tempo reale impiegherà almeno lo stesso tempo della riproduzione regolare. Attivare questa funzione se si utilizzano degli effetti o degli strumenti esterni, oppure se si fa uso di plug-in VST che necessitano di un certo lasso di tempo per aggiornarsi correttamente durante il mixdown. Per maggiori informazioni fare riferimento alla documentazione fornita con i rispettivi plug-in.

NOTA

- Se si esportano degli effetti o degli strumenti esterni in tempo reale, è necessario attivare anche la funzione **Monitoraggio** per i rispettivi canali audio.
- Se la velocità del processore e del disco rigido utilizzati non consente di esportare simultaneamente tutti i canali in tempo reale, il programma arresta il processo, riduce il numero di canali e lo avvia nuovamente. Successivamente viene esportato il gruppo di file seguente. Questo processo viene ripetuto tutte le volte necessarie per esportare tutti i canali selezionati.

Aggiorna la visualizzazione

Aggiorna gli indicatori audio durante il processo di esportazione. Ciò permette di verificare ad esempio eventuali problemi di clipping.

Disattiva i segnali MIDI esterni

Disattiva i segnali MIDI in ingresso provenienti da periferiche esterne durante il processo di esportazione.

Dopo l'esportazione

Nella sezione **Dopo l'esportazione** sono disponibili le seguenti opzioni:

Crea traccia audio

Viene creato un evento audio che riproduce la clip su una nuova traccia audio, a partire dalla posizione del localizzatore sinistro. Se si attiva questa opzione, viene attivata anche l'opzione **Pool**.

Inserisci nel pool

Il file audio risultante viene automaticamente importato nel **Pool** sotto forma di clip. Se si disattiva questa opzione, viene disattivata anche l'opzione **Crea traccia audio**.

Post-processamento

- L'opzione **Non fare nulla** non esegue alcuna operazione dopo l'esportazione.
- L'opzione **Aprire in WaveLab** apre il file di mixdown in WaveLab dopo l'esportazione. Per poter eseguire questa operazione è necessario che sul proprio computer sia installato WaveLab.

Cartella Pool

Consente di specificare una cartella del **Pool** per la clip.

Opzioni generali

Nella sezione inferiore sono disponibili le seguenti opzioni:

Tieni aperta la finestra

Attivare questa opzione per tenere aperta la finestra di dialogo dopo aver fatto clic su **Esporta audio**.

Esporta audio

Consente di esportare l'audio come specificato.

LINK CORRELATI

[Formati dei file](#) a pag. 617

Finestra di dialogo Schema di assegnazione nomi

La finestra di dialogo **Schema di assegnazione nomi** consente di definire degli schemi di assegnazione dei nomi per il materiale audio che si intende esportare.

Gli attributi per l'assegnazione dei nomi che sono effettivamente disponibili in questa finestra di dialogo dipendono dal canale selezionato per l'esportazione.

- Per aprire la finestra di dialogo **Schema di assegnazione nomi**, aprire la finestra di dialogo **Esporta mixdown audio** e fare clic su **Configura lo schema di assegnazione dei nomi**.

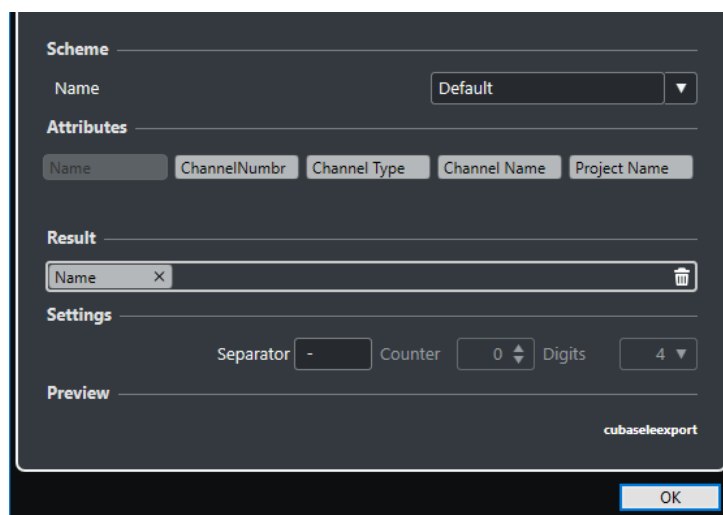

Schema

Consente di salvare ed eliminare gli schemi di assegnazione nomi.

Attributi

Sono presenti i seguenti attributi per gli schemi di assegnazione nomi:

- **Nome**
Aggiunge il nome al nome file risultante.
- **Numero del canale**
Aggiunge il numero del canale al nome file risultante.
- **Tipo di canale**
Aggiunge il tipo di canale al nome file risultante.
- **Nome del canale**
Aggiunge il nome del canale al nome file risultante.

- **Nome del progetto**
Aggiunge il nome del progetto al nome file risultante.

Risultato

Consente di rilasciare gli attributi e riordinarli mediante trascinamento.

Impostazioni

Consente di selezionare le impostazioni per il punto di divisione e il contatore.

- **Separatore**
Divide tra loro gli attributi.
- **Contatore**
Il valore da cui il contatore avvia il conteggio.
- **Cifre**
Il numero di cifre prima del valore del contatore.

Preview
Car_Engine--Ferrari F340 Spider--003

Anteprima

Visualizza un'anteprima delle impostazioni attualmente definite.

Definizione degli schemi di assegnazione dei nomi

È possibile definire uno schema di assegnazione per i nomi, combinando i diversi attributi che determinano la struttura dei nomi dei file audio esportati.

PROCEDIMENTO

1. Nella finestra di dialogo **Schema di assegnazione dei nomi**, trascinare fino a cinque attributi nella sezione **Risultato**.
È anche possibile fare doppio-clic su un attributo per aggiungerlo alla sezione **Risultato**.
2. Nella sezione **Impostazioni**, fare doppio-clic sul campo di testo **Separatore** e inserire un separatore.
La sezione **Anteprima** visualizza lo schema di assegnazione nomi in base delle impostazioni definite.
3. Facoltativo: fare clic sul campo valori **Nome** nella sezione **Schema** e inserire un nome per il preset. Premere **Invio** per salvare le proprie impostazioni sotto forma di preset.

NOTA

Il preset è disponibile solamente per i canali che vengono selezionati nella sezione **Selezione dei canali**.

Esecuzione di un mixdown verso dei file audio

PROCEDIMENTO

1. Impostare i localizzatori sinistro e destro in modo che delimitino la sezione per la quale si desidera eseguire un mix down.
2. Configurare le tracce in modo che suonino come desiderato.
Ciò include silenziare tracce o parti non necessarie, definire manualmente le impostazioni della **MixConsole** e/o attivare i pulsanti **R** (Lettura) dell'automazione per i canali della **MixConsole**.

IMPORTANTE

Le impostazioni della sezione **Assegnazione uscita** nell'**Inspector** della traccia corrispondente determinano l'ampiezza del canale per la funzione **Esporta mixdown audio**. Ciò significa che se non è selezionato il bus di uscita principale, il file audio esportato conterrà solo del silenzio.

3. Selezionare **File > Esporta > Mixdown audio**.
 4. Nella finestra di dialogo **Esporta mixdown audio**, apportare le modifiche desiderate.
 5. Fare clic su **Esporta audio**.
-

RISULTATO

Il file audio viene esportato.

IMPORTANTE

- Se si definisce l'intervallo di esportazione in modo che gli effetti applicati a un evento precedente (ad esempio un riverbero) proseguano anche nell'evento successivo, sarà possibile sentire gli effetti nel mixdown anche se l'evento stesso non è incluso. Per evitare che ciò accada, mettere in mute il primo evento.
-

Formati dei file

Il menu a tendina **Tipo di file** nella sezione **Esporta** consente di selezionare un formato e di definire delle impostazioni aggiuntive per il file del mixdown.

File Wave

Si tratta del formato file audio più diffuso per la piattaforma PC. I file wave hanno estensione **.wav**.

File AIFC

AIFC (Audio Interchange File Format Compressed) è un formato file audio standard progettato da Apple Inc. e utilizzato nella maggior parte delle piattaforme computer. I file AIFC supportano rapporti di compressione fino a 6:1 e contengono delle etichette (tag) nell'intestazione. I file AIFC hanno estensione **.aifc**.

File AIFF

AIFF (Audio Interchange File Format) è un formato file audio standard progettato da Apple Inc. e utilizzato nella maggior parte delle piattaforme computer. Questi file possono contenere delle stringhe di testo incorporate. I file AIFF hanno estensione **.aif**.

File MPEG 1 Layer 3

Con l'acronimo MPEG viene indicata una famiglia di standard utilizzati per la codifica di informazioni audio-video come film, contenuti video e musicali, in un formato compresso digitale. Cubase è in grado di leggere i formati MPEG Layer 2 e MPEG Layer 3. I file MP3 sono file fortemente compressi che offrono comunque una buona qualità audio. Questi file hanno estensione **.mp3**.

File Windows Media Audio (solo Windows)

Si tratta di un formato file audio progettato da Microsoft Inc. La dimensione dei file WMA può essere ridotta senza perdita di qualità audio. Questi file hanno estensione **.wma**.

File FLAC

Si tratta di un formato file open source in grado di ridurre la dimensione dei file audio dal 50 % al 60 % rispetto ai normali file wave. Questi file hanno estensione **.flac**.

File Ogg Vorbis

Ogg Vorbis è una tecnologia per la codifica e lo streaming audio, open source e libera da brevetti. Il motore di codifica del formato Ogg Vorbis impiega una sistema a velocità in bit variabile. Esso è in grado di generare dei file audio compressi di piccola dimensione ma di qualità relativamente elevata. Questi file hanno estensione .ogg.

File Wave 64

Si tratta di un formato proprietario sviluppato da Sonic Foundry Inc. I file Wave 64 offrono la stessa identica qualità dei file wave standard ma possono avere dimensioni decisamente più elevate rispetto a questi ultimi. Questo formato è particolarmente adatto per registrazioni di notevole lunghezza e per file di dimensione superiore a 2 GB. Questi file hanno estensione .w64.

LINK CORRELATI

[Formato file](#) a pag. 613

[Impostazioni relative ai tipi di file](#) a pag. 614

File Wave

I file Wave hanno estensione .wav; si tratta del formato di file audio più diffuso per la piattaforma PC.

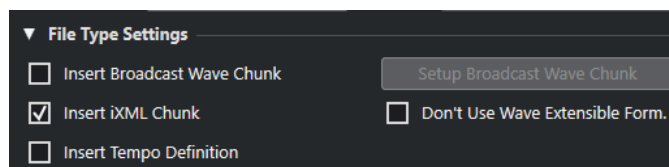

Se è stato selezionato il formato **File Wave** per il file esportato, è possibile regolare le seguenti impostazioni nella sezione **Seleziona gli attributi**:

Inserisci informazioni Broadcast Wave

Attiva l'incorporamento di informazioni file aggiuntive nel formato Broadcast Wave.

NOTA

Attivando questa opzione, si crea un file Broadcast Wave. Alcune applicazioni potrebbero non essere in grado di gestire questo tipo di file. Se si dovessero verificare problemi con l'utilizzo del file in un'altra applicazione, disattivare l'opzione **Inserisci informazioni Broadcast Wave** ed eseguire nuovamente l'esportazione del file.

Inserisci informazioni iXML

Include dei meta dati aggiuntivi relativi al progetto, come ad esempio il nome, l'autore e la frequenza dei fotogrammi del progetto.

Inserisci definizione del tempo

Questa opzione è disponibile solamente se è attivata l'opzione **Inserisci informazioni iXML**. Essa consente di includere nelle informazioni iXML dei file esportati la definizione del tempo derivante dalla traccia tempo.

Configura le informazioni Broadcast Wave

Apri la finestra di dialogo **Informazioni Broadcast Wave** nella quale è possibile inserire una serie di informazioni.

Non usare il formato Wave Extensible

Disattiva il formato Wave Extensible, il quale contiene dei meta dati aggiuntivi come ad esempio le configurazioni degli altoparlanti.

File AIFC

I file AIFC (Audio Interchange File Format Compressed) supportano rapporti di compressione fino a 6:1 e contengono delle etichette (tag) nell'intestazione. I file AIFC hanno estensione .aifc e sono utilizzati nella maggior parte delle piattaforme computer.

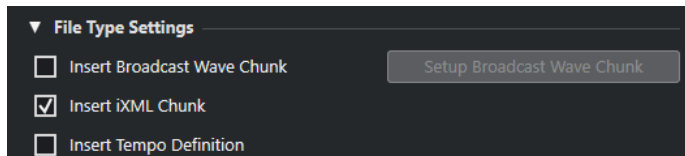

Se è stato selezionato il formato **File AIFC** per il file esportato, è possibile regolare le seguenti impostazioni nella sezione **Seleziona gli attributi**:

Inserisci informazioni Broadcast Wave

Attiva l'incorporamento di informazioni file aggiuntive nel formato Broadcast Wave.

NOTA

Attivando questa opzione, si crea un file Broadcast Wave. Alcune applicazioni potrebbero non essere in grado di gestire questo tipo di file. Se si dovessero verificare problemi con l'utilizzo del file in un'altra applicazione, disattivare l'opzione **Inserisci informazioni Broadcast Wave** ed eseguire nuovamente l'esportazione del file.

Inserisci informazioni iXML

Include dei meta dati aggiuntivi relativi al progetto, come ad esempio il nome, l'autore e la frequenza dei fotogrammi del progetto.

Inserisci definizione del tempo

Questa opzione è disponibile solamente se è attivata l'opzione **Inserisci informazioni iXML**. Essa consente di includere nelle informazioni iXML dei file esportati la definizione del tempo derivante dalla traccia tempo.

Configura le informazioni Broadcast Wave

Apri la finestra di dialogo **Informazioni Broadcast Wave** nella quale è possibile inserire una serie di informazioni.

File AIFF

AIFF (Audio Interchange File Format) è uno standard sviluppato da Apple Inc. I file AIFF hanno estensione .aif e sono usati su molte piattaforme computer.

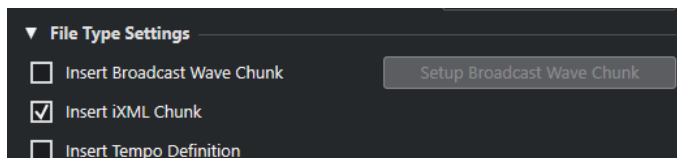

Se è stato selezionato il formato **File AIFF** per il file esportato, è possibile regolare le seguenti impostazioni nella sezione **Seleziona gli attributi**:

Inserisci informazioni Broadcast Wave

Attiva l'incorporamento di informazioni file aggiuntive nel formato Broadcast Wave.

NOTA

Attivando questa opzione, si crea un file Broadcast Wave. Alcune applicazioni potrebbero non essere in grado di gestire questo tipo di file. Se si dovessero

verificare problemi con l'utilizzo del file in un'altra applicazione, disattivare l'opzione **Inserisci informazioni Broadcast Wave** ed eseguire nuovamente l'esportazione del file.

Inserisci informazioni iXML

Include dei meta dati aggiuntivi relativi al progetto, come ad esempio il nome, l'autore e la frequenza dei fotogrammi del progetto.

Inserisci definizione del tempo

Questa opzione è disponibile solamente se è attivata l'opzione **Inserisci informazioni iXML**. Essa consente di includere nelle informazioni iXML dei file esportati la definizione del tempo derivante dalla traccia tempo.

Configura le informazioni Broadcast Wave

Apri la finestra di dialogo **Informazioni Broadcast Wave** nella quale è possibile inserire una serie di informazioni.

File MP3 (MPEG 1 Layer 3)

I file MP3 sono file fortemente compressi che offrono comunque una buona qualità audio. Questi file hanno estensione .mp3.

- Per aprire la finestra **Impostazioni File MPEG 1 Layer 3**, fare clic su **Impostazioni codec** nella sezione **Seleziona gli attributi**.

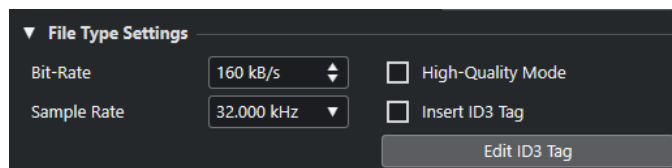

Velocità in bit

Definisce la velocità in bit per il file mp3. Più alta è la velocità in bit, migliore sarà la qualità audio e maggiore la dimensione del file. Per il materiale audio stereo, un valore di 128 kBit/s è considerato sinonimo di una buona qualità audio.

Frequenza di campionamento

Definisce la frequenza di campionamento per il file mp3.

Alta qualità

Imposta l'encoder su una diversa modalità di ricampionamento. A seconda delle impostazioni, questa modalità può produrre risultati migliori. Tuttavia, non consente di selezionare il valore di **Frequenza di campionamento**.

Inserisci Tag ID3

Include un'etichetta (tag) ID3 informativa nel file esportato.

Modifica Tag ID3

Apri la finestra di dialogo **Tag ID3** che consente di inserire una serie di informazioni sul file. Queste informazioni sono incorporate nel file e possono essere visualizzate dalla maggior parte delle applicazioni di riproduzione dei file MP3.

File Windows Media Audio (solo Windows)

Il formato Windows Media Audio sviluppato da Microsoft Inc. utilizza dei codec audio estremamente avanzati e una compressione di tipo "lossless" (senza perdita di qualità). I file WMA possono infatti essere ridotti di dimensione senza perdita di qualità audio. Questi file hanno estensione .wma.

- Per aprire la finestra **Impostazioni file Windows Media Audio**, fare clic su **Impostazioni codec** nella sezione **Seleziona gli attributi**.

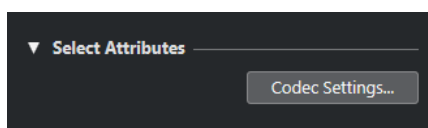

Impostazioni codec

Apri la finestra di dialogo **Impostazioni file Windows Media Audio**.

Finestra di dialogo Impostazioni file Windows Media Audio - scheda Generale

La scheda **Generale** della finestra di dialogo **Impostazioni file Windows Media Audio** consente di specificare la frequenza di campionamento, la risoluzione in bit e i canali per il file codificato.

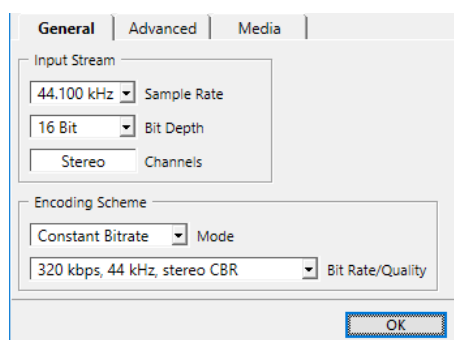

Frequenza di campionamento

Consente di impostare la frequenza di campionamento su un valore tra 44.100, 48.000 o 96.000 kHz. Impostare questo parametro in modo che corrisponda alla frequenza di campionamento del materiale sorgente, oppure usare il valore più vicino possibile, superiore al valore attuale.

Risoluzione in bit

Consente di impostare la risoluzione in bit, tra le opzioni 16 bit o 24 bit. Impostare questo parametro in modo che corrisponda alla risoluzione in bit del materiale sorgente, oppure usare il valore più vicino possibile che sia superiore al valore effettivo.

NOTA

Tenere sempre in considerazione l'utilizzo che si prevede di fare del file. Se lo scopo è la pubblicazione su internet, il file non deve ad esempio avere un valore di velocità in bit troppo elevato.

Canali

Questa impostazione dipende dall'uscita scelta. Non è possibile modificarla manualmente.

Modalità

- Selezionare **Constant Bitrate** se si desidera limitare la dimensione dei file. Per calcolare la dimensione di un file codificato con velocità in bit costante, moltiplicare il valore di velocità in bit per la durata del file.
- Selezionare **Variable Bitrate** se si desidera che la velocità in bit fluttui in base alla natura e alla complessità del materiale da codificare. Più sono complessi i passaggi nel materiale sorgente, più alta è la velocità in bit (e maggiore è la dimensione del file risultante).

- Selezionare **Lossless** per eseguire la codifica del file con una compressione senza perdita di qualità.

Velocità in bit/Qualità

- Consente di definire delle impostazioni di velocità in bit in base alla modalità e/o ai canali di uscita selezionati. Maggiori sono i valori di velocità in bit o di qualità selezionati, più grande sarà il file finale.

Finestra di dialogo Impostazioni file Windows Media Audio - scheda Avanzato

La scheda **Avanzato** della finestra di dialogo **Impostazioni file Windows Media Audio** consente di specificare il controllo dell'intervallo dinamico, cioè la differenza in dB tra il volume medio ed il livello di picco (i suoni più forti) dell'audio per il file codificato.

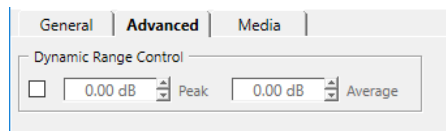

Controllo dell'intervallo dinamico

L'intervallo dinamico viene calcolato automaticamente nel corso del processo di codifica. Se si attiva questa opzione, è possibile specificarlo manualmente.

- Se l'opzione **Controllo dell'intervallo dinamico** è attivata e la "Modalità attenuazione differenze" di Windows Media Player è impostata su "Media", il livello di picco è limitato al valore di picco specificato. Se l'opzione **Controllo dell'intervallo dinamico** è disattivata, il livello di picco è limitato a 12 dB sopra il livello medio nel corso della riproduzione.
- Se l'opzione **Controllo dell'intervallo dinamico** è attivata e la "Modalità attenuazione differenze" di Windows Media Player è impostata su "Piccola", il livello di picco viene limitato alla media tra i valori di picco e i valori medi specificati. Se l'opzione **Controllo dell'intervallo dinamico** è disattivata, il livello di picco è limitato a 6 dB sopra il livello medio nel corso della riproduzione.

Picco

Consente di impostare un livello di picco compreso tra 0 e -90 dB.

Media

Consente di impostare un livello di picco compreso tra 0 e -90 dB. Questo parametro tuttavia, va ad agire sul livello complessivo del volume e può avere un effetto negativo sulla qualità audio.

Finestra di dialogo Impostazioni file Windows Media Audio - scheda Media

La scheda **Media** nella finestra di dialogo **Impostazioni file Windows Media Audio** consente di inserire delle informazioni sul file.

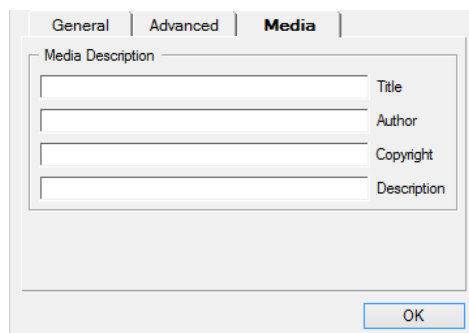

Utilizzare i campi **Titolo**, **Autore**, **Copyright** e **Descrizione** per inserire una descrizione dei contenuti, da integrare nell'intestazione del file. Queste informazioni possono essere visualizzate da alcune applicazioni di riproduzione dei file Windows Media Audio.

File FLAC

I file FLAC (Free Lossless Audio Codec) sono file audio che hanno generalmente dimensioni inferiori del 50-60 % rispetto ai normali file audio Wave.

- Per aprire la finestra **Impostazioni file FLAC**, fare clic su **Impostazioni codec** nella sezione **Seleziona gli attributi**.



Livello della compressione

Imposta il livello di compressione per il file FLAC. Poiché il formato FLAC è di tipo lossless, cioè senza perdita di qualità, il livello influisce maggiormente sulla velocità di codifica che sulla dimensione del file.

File Ogg Vorbis

Ogg Vorbis è una tecnologia open source e libera da brevetti di codifica e streaming audio capace di generare file audio compressi di dimensioni ridotte ma di qualità relativamente elevata. I file Ogg Vorbis hanno estensione .ogg.

- Per aprire la finestra **Impostazioni file OggVorbis**, fare clic su **Impostazioni codec** nella sezione **Seleziona gli attributi**.



Qualità

Imposta la qualità per la codifica a velocità in bit variabile. Questo parametro determina i limiti entro i quali varierà la velocità in bit. Più alto è il valore impostato, migliore sarà la qualità audio (i file risultanti cresceranno tuttavia di dimensione in maniera conseguente).

File Wave 64

Wave 64 è un formato proprietario sviluppato da Sonic Foundry Inc. I file Wave 64 hanno estensione .w64.

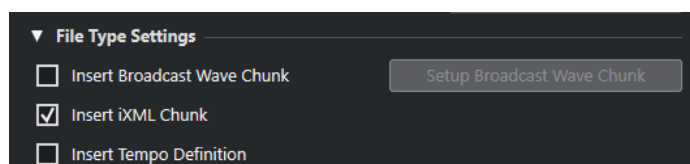

NOTA

I file Wave 64 sono una buona scelta per le registrazioni particolarmente lunghe in cui i file superano la dimensione di 2GB. La qualità dei file Wave 64 è identica ai file Wave standard.

Inserisci informazioni Broadcast Wave

Attiva l'incorporamento di informazioni file aggiuntive nel formato Broadcast Wave.

NOTA

Attivando questa opzione, si crea un file Broadcast Wave. Alcune applicazioni potrebbero non essere in grado di gestire questo tipo di file. Se si dovessero verificare problemi con l'utilizzo del file in un'altra applicazione, disattivare l'opzione **Inserisci informazioni Broadcast Wave** ed eseguire nuovamente l'esportazione del file.

Inserisci informazioni iXML

Include dei meta dati aggiuntivi relativi al progetto, come ad esempio il nome, l'autore e la frequenza dei fotogrammi del progetto.

Inserisci definizione del tempo

Questa opzione è disponibile solamente se è attivata l'opzione **Inserisci informazioni iXML**. Essa consente di includere nelle informazioni iXML dei file esportati la definizione del tempo derivante dalla traccia tempo.

Configura le informazioni Broadcast Wave

Apri la finestra di dialogo **Informazioni Broadcast Wave** nella quale è possibile inserire una serie di informazioni.

Sincronizzazione

La sincronizzazione è quel processo che permette a due o più periferiche di eseguire insieme la riproduzione alla stessa velocità, posizione e fase. Tali periferiche possono variare da apparecchi a nastro audio e video, a workstation audio digitali, sequencer MIDI, controller di sincronizzazione e apparecchi video digitali.

Se la posizione e la velocità della periferica master sono note, è possibile impostare su questi valori la velocità e la posizione della periferica slave, in modo che i due dispositivi operino in perfetto sincrono l'uno con l'altro.

Posizione (tempo)

Per specificare le posizioni temporali vengono utilizzati i seguenti segnali di clock:

- Word clock audio
Specifica le posizioni temporali in campioni.
- Timecode
Specifica le posizioni temporali in fotogrammi video.
- Clock MIDI
Specifica le posizioni temporali in misure e movimenti musicali.

Velocità (clock)

I seguenti segnali di clock misurano la velocità di una periferica:

- Word clock audio
Misura la frequenza di campionamento.
- Timecode
Misura la frequenza dei fotogrammi.
- Clock MIDI
Misura il tempo.

Fase

Per fase si intende l'allineamento delle componenti di posizione e velocità tra loro. Per ottenere la massima precisione, ciascun impulso della componente di velocità dovrebbe essere allineato con le singole misurazioni della posizione. Ciascun fotogramma del timecode dovrebbe essere perfettamente allineato al corretto campione dell'audio. In breve, la fase rappresenta la precisa posizione di una periferica sincronizzata in relazione al master (precisione al campione).

Master e slave

Chiamare una periferica "master" e un'altra "slave" può generare una certa confusione. Di conseguenza, è necessario fare differenza tra la relazione che questo concetto ha nei confronti del timecode da quella che ha con il controllo macchina.

- **Master del timecode**

L'unità che genera informazioni di posizione o di timecode.

- **Slave del timecode**
Qualsiasi unità che riceve il timecode e si sincronizza o si vincola ad esso.

Formati del timecode

La posizione di qualsiasi periferica è quasi sempre descritta utilizzando il timecode. Il timecode rappresenta il tempo in ore, minuti, secondi e fotogrammi e fornisce una posizione per ciascuna periferica. Ciascun fotogramma rappresenta un fotogramma visivo di una pellicola o di un video.

Sono supportati i seguenti formati del timecode:

- **LTC**
Il timecode longitudinale (detto anche lineare o LTC) è un segnale analogico che può essere registrato su nastro. Questo tipo di timecode andrebbe utilizzato principalmente per informazioni di posizione. Esso può essere impiegato anche per informazioni di velocità e fase, nel caso in cui nessun'altra sorgente di clock fosse disponibile.
- **VITC**
Il Vertical Interval TimeCode (VITC, chiamato spesso timecode verticale) è contenuto all'interno di un segnale video composito. Viene registrato su nastro video e incorporato fisicamente in ciascun fotogramma video.
- **MTC**
Il timecode MIDI (MIDI Time Code o MTC) è identico all'LTC, con l'eccezione della presenza di un segnale digitale trasmesso via MIDI.

Standard del timecode

Il timecode ha numerosi standard. Il soggetto dei vari formati di timecode può creare grande confusione a causa dell'uso e abuso di abbreviazioni per specifici standard di timecode e valori di frequenza dei fotogrammi. Il formato del timecode può essere diviso in due variabili: numero di fotogrammi e frequenza dei fotogrammi.

Conteggio dei fotogrammi (fotogrammi per secondo)

Il conteggio dei fotogrammi del timecode definisce lo standard col quale esso è etichettato. Esistono quattro diversi standard per il timecode:

24 fps Film (F)

Si tratta del valore di fotogrammi tradizionale delle pellicole. Questo valore viene inoltre utilizzato per i formati video HD ed è comunemente chiamato 24 p. Tuttavia, con il video HD la frequenza dei fotogrammi reale o la velocità del riferimento di sincronizzazione video sono più lenti (precisamente, 23,976 fotogrammi al secondo), quindi il timecode non rispecchia il tempo reale effettivo sul clock per il video 24p HD.

25 fps PAL (P)

Rappresenta il valore di fotogrammi standard per le trasmissioni televisive europee (e per altri Paesi che utilizzano il sistema PAL).

30 fps non-drop SMPTE (N)

Si tratta del valore di fotogrammi del video di trasmissione NTSC. Tuttavia, l'effettiva frequenza dei fotogrammi reale o la velocità del formato video è pari a 29,97 fps. Questo clock di timecode non scorre in tempo reale. È infatti leggermente rallentato dello 0,1 %.

30 fps drop-frame SMPTE (D)

Il valore 30 fps drop-frame è un adattamento che permette a un display del timecode che scorre a 29,97 fps di mostrare effettivamente il tempo dell'orologio sulla linea del tempo, saltando specifici numeri dei fotogrammi al fine di far combaciare l'orologio al tempo reale.

NOTA

Ricordarsi semplicemente di mantenere separati lo standard del timecode (o numero di fotogrammi) dal valore di frequenza dei fotogrammi (velocità).

Frequenza dei fotogrammi (velocità)

Indipendentemente dal sistema di conteggio dei fotogrammi (o frame), la velocità effettiva a cui i fotogrammi del video scorrono in tempo reale corrisponde alla frequenza dei fotogrammi reale.

Cubase supporta i seguenti valori di frequenza dei fotogrammi:

24 fps

Si tratta della reale velocità delle macchine a pellicola standard.

25 fps

Si tratta della frequenza dei fotogrammi del video in formato PAL.

29,97 fps/29,97 dfps

Si tratta della frequenza dei fotogrammi del video in formato NTSC. Il conteggio può essere sia non-drop che drop-frame.

30 fps/30 dfps

Questo valore di frequenza dei fotogrammi non costituisce più uno standard video, ma è stato a lungo utilizzato nelle registrazioni musicali. Parecchi anni fa rappresentava inoltre lo standard di trasmissione in bianco e nero NTSC. Questo valore equivale a portare un video NTSC alla velocità della pellicola (pull-up) in seguito a un trasferimento telecinema 2-3. Il conteggio può essere sia non-drop che drop-frame.

IMPORTANTE

I formati video con un valore di frequenza dei fotogrammi variabile (VFR) non sono supportati.

Conteggio dei fotogrammi e fotogrammi al secondo

La confusione generata dal concetto di timecode nasce in parte dall'utilizzo del valore di fotogrammi al secondo, sia nello standard del timecode che nella frequenza dei fotogrammi vera e propria. Quando sono utilizzati per descrivere uno standard del timecode, i fotogrammi al secondo definiscono la quantità di fotogrammi di timecode conteggiati prima del trascorrere di un secondo. Nella descrizione della frequenza dei fotogrammi, i fotogrammi al secondo definiscono il numero di fotogrammi riprodotti nell'intervallo di un secondo di tempo reale. In altre parole: indipendentemente dal numero di fotogrammi di video presenti in un secondo di timecode (numero di fotogrammi), quei fotogrammi possono spostarsi a diversi fattori di rapporto, a seconda della velocità (fotogrammi al secondo o frequenza dei fotogrammi) del formato video. Ad esempio, il timecode NTSC (SMPTE) presenta un conteggio di fotogrammi pari a 30 fps. Tuttavia, il video NTSC viaggia a una velocità di 29,97 fps. Di conseguenza, lo standard di timecode NTSC noto come SMPTE, è uno standard a 30 fps che opera a un valore di 29,97 fps in tempo reale.

Sorgenti di clock

Una volta stabilita la posizione, il successivo elemento fondamentale da considerare ai fini della sincronizzazione è la velocità di riproduzione. Una volta che le due periferiche avviano la riproduzione dalla stessa posizione, è necessario che esse viaggino alla stessa velocità per rimanere sincronizzate. Pertanto, deve essere utilizzato un singolo riferimento di velocità e tutte le periferiche nel sistema devono seguire tale riferimento. Nel caso dell'audio digitale, la velocità è determinata dal ritmo del clock audio. Nel caso del video, dal segnale di sincronizzazione video.

Clock audio

I segnali di clock audio viaggiano alla velocità della frequenza di campionamento utilizzata dalla periferica audio digitale e sono trasmessi in numerosi modi:

Word clock

Il word clock è un apposito segnale che viaggia alla frequenza di campionamento corrente e che viene inviato tramite cavi coassiali BNC tra le periferiche. Rappresenta la forma più attendibile di clock audio ed è relativamente facile da connettere e utilizzare.

AES/SPDIF Digital Audio

Una fonte di clock audio è integrata nei segnali audio digitali AES e SPDIF. Tale fonte di clock può essere utilizzata come riferimento di velocità. Preferibilmente, il segnale non contiene alcuna parte audio reale (nero digitale) tuttavia, se necessario, può essere utilizzata qualsiasi fonte audio digitale.

ADAT Lightpipe

ADAT Lightpipe, il protocollo digitale a 8 canali sviluppato da Alesis, contiene anche un clock audio e può essere usato come riferimento di velocità. Viene trasferito tramite cavi ottici tra le periferiche.

NOTA

Non confondere il clock audio inserito nel protocollo Lightpipe con l'ADAT Sync, i cui timecode e controllo macchina viaggiano su una connessione DIN brevettata.

MIDI clock

Il MIDI clock è un segnale che utilizza posizione e dati di temporizzazione basati su misure e tempi musicali, al fine di determinare la posizione e la velocità (tempo). Il MIDI clock può operare in qualità di riferimento di posizione e di velocità per altre periferiche MIDI. Cubase supporta l'invio del segnale MIDI clock a delle periferiche esterne, ma non può fungere da slave per il segnale MIDI clock in entrata.

IMPORTANTE

Il MIDI clock non può essere utilizzato per sincronizzare l'audio digitale. Viene usato esclusivamente per riprodurre in sincrono musicalmente delle periferiche MIDI. Cubase non supporta lo stato di MIDI clock slave.

Finestra di dialogo Configurazione della sincronizzazione del progetto

La finestra di dialogo **Configurazione della sincronizzazione del progetto** rappresenta il nucleo centrale per la configurazione di un complesso sistema di sincronizzazione. Oltre alle impostazioni relative alle sorgenti di timecode, sono disponibili dei controlli di trasporto di base per testare il sistema.

Per aprire la finestra di dialogo **Configurazione della sincronizzazione del progetto**, eseguire una delle seguenti operazioni:

- Selezionare **Trasporto > Regolazione della sincronizzazione del progetto**.
- Nella **Barra di trasporto**, fare **Ctrl/Cmd**-clic su **Sync**.

NOTA

Se si attiva **Steinberg SyncStation** come sorgente di ingresso, sono disponibili varie opzioni relative alle modalità di assegnazione di tali comandi all'interno dell'unità **SyncStation**. Per maggiori dettagli, consultare la documentazione fornita con l'hardware **SyncStation**.

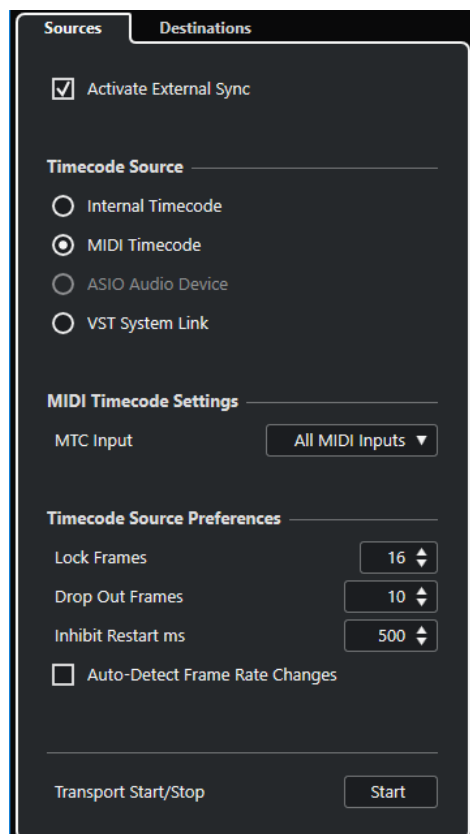

LINK CORRELATI

[Pagina Sorgenti](#) a pag. 629

[Pagina Destinazioni](#) a pag. 632

Pagina Sorgenti

La pagina **Destinazioni** consente di configurare gli ingressi di sincronizzazione e di determinare quali segnali esterni entrano nell'applicazione.

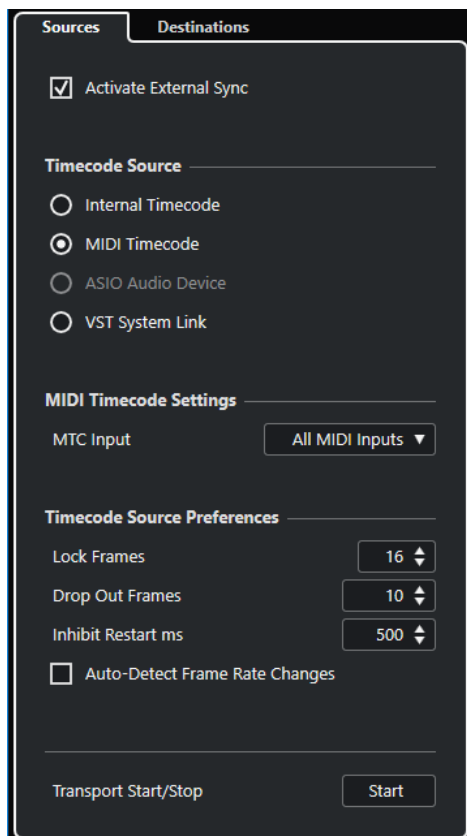

Nella sezione più in cima sono disponibili le seguenti opzioni:

Attiva la sincronizzazione esterna

Attiva/Disattiva la sincronizzazione esterna.

Sorgente del timecode

La sezione **Sorgente del timecode** consente di determinare se Cubase sta operando come master o slave per il timecode. Sono disponibili le seguenti opzioni:

Timecode interno

Imposta Cubase come master per il timecode che genera tutti i riferimenti di posizione per qualsiasi altra periferica nel sistema, basati sulla linea del tempo del progetto e sulle impostazioni definite nella sezione **Configurazione del progetto**.

Timecode MIDI

Se l'opzione **Attiva la sincronizzazione esterna** è attivata, Cubase viene impostato come slave per il timecode rispetto a qualsiasi timecode MIDI in entrata. È possibile selezionare le porte **Ingresso MTC** nella sezione **Configurazione timecode MIDI**.

Dispositivo audio ASIO (solo Windows)

Disponibile solamente per le schede audio che supportano il protocollo di posizionamento ASIO. Queste schede dispongono di un lettore LTC integrato o di una porta sync ADAT e possono eseguire un allineamento di fase del timecode e del clock audio.

VST System Link

Imposta **VST System Link** come sorgente del timecode. Questo consente di gestire tutti gli aspetti della sincronizzazione con precisione al campione tra i diversi computer collegati tramite **VST System Link**.

NOTA

Eventuali discrepanze tra la **Frequenza dei fotogrammi del progetto** e il timecode in entrata possono causare problemi durante la post-produzione, anche nel caso in cui Cubase sia in grado di agganciarsi a questo timecode.

Configurazione timecode MIDI

La sezione **Configurazione timecode MIDI** diventa disponibile se si attiva l'opzione **Timecode MIDI** come **Sorgente del timecode**.

Ingresso MTC

Consente di selezionare le porte di ingresso MIDI. Per permettere a Cubase di sincronizzarsi con il timecode MIDI proveniente da qualsiasi connessione MIDI, selezionare **All MIDI Inputs**.

Preferenze della sorgente del timecode

Se si attiva il **Timecode MIDI** come **Sorgente del timecode**, è possibile configurare le **Preferenze per la sorgente del timecode** per lavorare con il timecode esterno. Sono disponibili le seguenti opzioni:

Fotogrammi da analizzare

Determina il numero di fotogrammi di timecode completi che vengono impiegati da Cubase per "agganciarsi", cioè per stabilire una sincronizzazione.

NOTA

Se si dispone di un'unità di trasporto esterna con un tempo di avvio molto breve, impostare il valore **Fotogrammi da analizzare** su un valore più basso per fare in modo che la sincronizzazione avvenga ancora più rapidamente.

Drop out delle immagini

Consente di impostare il numero di fotogrammi di timecode saltati, al raggiungimento del quale Cubase viene arrestato. L'utilizzo di un LTC su una macchina a nastro digitale può incrementare il numero di drop out.

Impedisci il riavvio

Alcuni sincronizzatori trasmettono ancora il MTC per un breve periodo dopo che il registratore a nastro esterno è stato arrestato. Talvolta, questi fotogrammi extra possono causare il riavvio improvviso di Cubase. La funzione **Impedisci il riavvio** consente di controllare il tempo di attesa in millisecondi da parte di Cubase prima di riavviarsi (ignorando i segnali MTC entranti) una volta che è stato arrestato.

Individuazione automatica dei cambi di frequenza dei fotogrammi

Informa l'utente circa i cambi di frequenza dei fotogrammi o di timecode e interrompe la riproduzione o la registrazione. Attivare questa opzione se si desidera diagnosticare eventuali problemi con il timecode e le periferiche esterne.

Avvio/Arresto del trasporto

Avvia/Arresta la riproduzione in Cubase.

LINK CORRELATI

[Attivazione di VST System Link](#) a pag. 639

[Finestra di dialogo Configurazione del progetto](#) a pag. 81

Pagina Destinazioni

La pagina **Destinazioni** consente di configurare le uscite di sincronizzazione e di determinare quali segnali esterni lasciano l'applicazione.

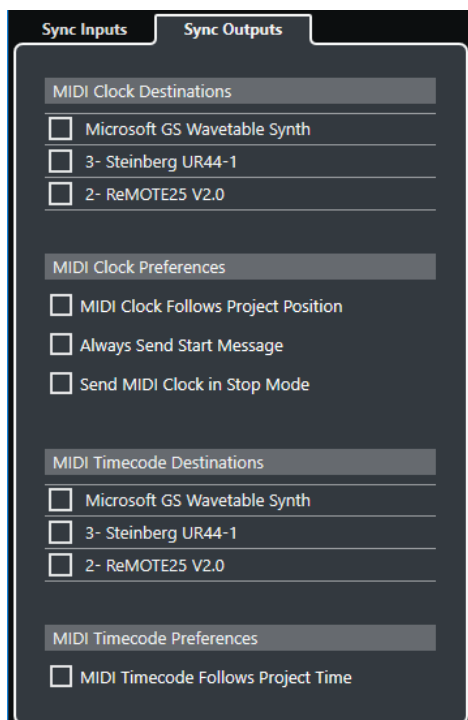

Destinazioni clock MIDI

Nella sezione **Destinazioni clock MIDI**, è possibile selezionare una qualsiasi porta MIDI dalla quale si desidera far uscire il clock MIDI. Alcune periferiche MIDI come ad esempio le drum machine, sono in grado di far corrispondere il proprio tempo e la propria posizione al clock MIDI entrante.

Preferenze del clock MIDI

Nella sezione **Preferenze del clock MIDI** sono disponibili le seguenti opzioni:

Il clock MIDI segue la posizione del progetto

Garantisce che il clock MIDI segua Cubase.

Invia sempre il messaggio di avvio

I comandi di trasporto del clock MIDI includono l'avvio, l'arresto e la continuazione. Attivare questa opzione se una periferica MIDI non riconosce il comando di continuazione.

Invia il clock MIDI in modalità arresto

Attivare questa opzione se una periferica MIDI necessita che il clock MIDI venga inviato in maniera continua per poter far funzionare arpeggiatori e generatori di loop.

Destinazioni di timecode MIDI

Nella sezione **Destinazioni di timecode MIDI** è possibile specificare le porte MIDI alle quali viene assegnato il MTC.

NOTA

Alcune interfacce MIDI inviano il MTC su tutte le porte per impostazione predefinita. In questi casi, selezionare solamente una porta dell'interfaccia per l'invio del MTC.

Preferenze del timecode MIDI

Nella sezione **Preferenze del timecode MIDI** sono disponibili le seguenti opzioni:

Il timecode MIDI segue il tempo del progetto

Garantisce che l'uscita MTC segua sempre la posizione temporale di Cubase.

Sincronizzazione esterna

Per attivare la sincronizzazione esterna, eseguire una delle seguenti operazioni:

- Selezionare **Trasporto > Attiva la sincronizzazione esterna**.
- Selezionare **Trasporto > Configurazione della sincronizzazione del progetto** e, nella pagina **Sorgenti**, attivare l'opzione **Attiva la sincronizzazione esterna**.
- Per eseguire la riproduzione, Cubase attende il timecode in entrata dalla sorgente di timecode scelta, definita nella finestra di dialogo **Configurazione della sincronizzazione del progetto**.

Cubase individuerà il timecode in entrata, si porterà alla sua posizione attuale e avvierà la riproduzione sincronizzata con il timecode in entrata.

VST System Link

VST System Link rappresenta un sistema di rete per l'audio digitale che consente di collegare più computer utilizzando delle interfacce hardware audio digitali e dei cavi di collegamento.

Il collegamento di due o più computer consente di suddividere tra di essi diverse operazioni e diverse tracce. È possibile eseguire dei processi ad elevato carico sulla CPU, come ad esempio gestire gli effetti plug-in e registrare le tracce audio su un'altra macchina.

VST System Link fornisce i controlli di trasporto e sincronizzazione e fino a 16 porte MIDI, ciascuna dotata di 16 canali.

Grazie a **VST System Link**, il segnale passa da una macchina a quella successiva e infine torna alla prima macchina.

Affinché il sistema funzioni, è necessario disporre di due o più computer che utilizzino lo stesso o diversi sistemi operativi e, per ciascun computer della rete, quanto segue:

- Delle unità hardware audio dotate di ingressi e uscite digitali e uno specifico driver ASIO. Gli stessi tipi di formati digitali e connessioni.
- Almeno un cavo audio digitale, ad esempio di tipo S/PDIF, ADAT, TDIF o AES.
- Un'applicazione host **VST System Link**.

NOTA

Si potrebbe valutare l'acquisto di una switchbox KVM (Keyboard, Video, Mouse). Questo consente di utilizzare la stessa tastiera, monitor e mouse per controllare ciascun computer nel sistema, potendo anche passare da un computer all'altro in maniera estremamente rapida.

Configurazione del sistema VST System Link

Per poter lavorare con il sistema **VST System Link** è necessario anzitutto configurare la rete, i dispositivi hardware audio e le connessioni audio digitali.

Sezione VST System Link

La sezione **VST System Link** consente di configurare il sistema **VST System Link**.

- Per aprire la sezione **VST System Link**, selezionare **Studio > Configurazione dello studio** e selezionare l'opzione **VST System Link** nell'elenco **Periferiche**.

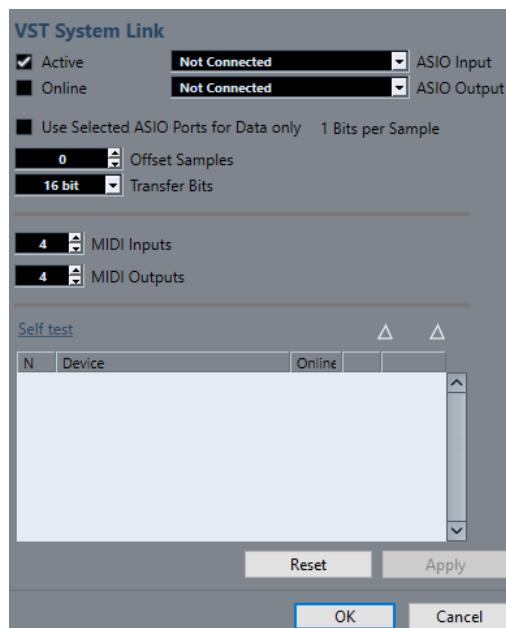

Attivo

Attiva **VST System Link**.

Online

Mette i computer online.

Ingresso ASIO

Consente di definire il canale di ingresso della rete.

Uscita ASIO

Consente di definire il canale di uscita della rete.

Usa le porte ASIO selezionate solo per i dati

Attivare questa opzione se si desidera dedicare un'ampiezza di banda maggiore ai dati MIDI e inviare le informazioni **VST System Link** sull'intero canale. Questo canale non sarà quindi più disponibile per il trasferimento audio.

Scostamento dei campioni

Consente di impostare un valore di scostamento per il computer, il modo che esegua la riproduzione leggermente prima o dopo rispetto al resto del sistema.

Bit di trasferimento

Consente di specificare se il trasferimento avviene a 24 o a 16 bit. Ciò permette di utilizzare delle schede audio meno recenti che non supportano il formato 24 bit.

Ingressi MIDI

Consente di impostare il numero di porte MIDI di ingresso.

Uscite MIDI

Consente di impostare il numero di porte MIDI di uscita.

Auto-test

Consente di eseguire un test della rete.

In ricezione

Si illumina se il computer è attivo.

Invio in corso

Si illumina se il computer è attivo.

Elenco

Visualizza il nome di ciascun computer.

Configurazione di una rete

È possibile configurare una rete collegando tra loro dei computer.

PROCEDIMENTO

1. Utilizzare un cavo audio digitale per connettere l'uscita digitale del computer 1 all'entrata digitale del computer 2.
Se si dispone di più di due computer, aggiungere gli altri computer uno alla volta.
2. Utilizzare un cavo per connettere l'uscita digitale del computer 2 all'entrata digitale del computer 1.
VST System Link è un sistema daisy chain, nel senso che l'uscita del computer 1 entra nell'ingresso del computer 2, l'uscita del computer 2 entra nell'ingresso del computer 3, e così via intorno alla catena. L'uscita dell'ultimo computer della catena deve sempre tornare all'ingresso del computer 1, per completare l'anello.

NOTA

Se la scheda dispone di più di un set di ingressi e uscite, scegliere quella più comoda per le proprie esigenze; in genere, per semplicità, il primo set è quello migliore.

Configurazione del clock audio

Per poter utilizzare il sistema **VST System Link**, i segnali di clock sulle schede ASIO utilizzate devono essere sincronizzati correttamente.

PREREQUISITI

Per ciascun computer della rete, deve applicarsi quanto segue:

- Nella finestra di dialogo **Configurazione dello studio** deve essere selezionato il driver audio corretto.
- Le modalità clock o sincronizzazione vengono configurate nel pannello di controllo ASIO dell'unità hardware audio.

PROCEDIMENTO

1. Selezionare **Studio > Configurazione dello studio**.
2. Nell'elenco **Periferiche**, selezionare la propria interfaccia hardware audio.
3. Fare clic su **Pannello di controllo**.
4. Impostare un'unità hardware audio come clock master e tutte le altre unità come clock slave. Consultare la relativa documentazione se necessario.

IMPORTANTE

Se si imposta più di un'unità come clock master, la rete non può funzionare correttamente.

Se tuttavia si utilizza un clock esterno proveniente ad esempio da un banco di mixaggio digitale o da una speciale unità di sincronizzazione del word clock, è necessario lasciare tutte le proprie schede ASIO in modalità clock slave o **AutoSync** e assicurarsi che ciascuna di esse riceva il segnale proveniente dal sincronizzatore. Questo segnale viene solitamente trasmesso mediante il proprio cavo ADAT o i connettori word clock in un collegamento "a margherita".

RISULTATO

Generalmente, il pannello di controllo ASIO contiene alcune indicazioni circa la ricezione o meno di un segnale appropriato di sincronizzazione da parte della scheda, tra cui la frequenza di campionamento di tale segnale. Questo è un buon indicatore della corretta connessione delle schede e dell'appropriata impostazione della sincronizzazione del clock. Consultare la documentazione fornita con l'unità hardware audio per maggiori dettagli.

LINK CORRELATI

[Selezionare un driver audio](#) a pag. 14

[Pagina di configurazione dei driver ASIO](#) a pag. 17

Regolazione della dimensione del buffer

In una rete **VST System Link**, è estremamente importante regolare la dimensione del buffer per ridurre al minimo la latenza. Questo a causa del fatto che la latenza di una rete **VST System Link** è data dalla somma totale delle latenze delle singole schede audio ASIO presenti nella rete.

PROCEDIMENTO

1. Selezionare **Studio > Configurazione dello studio**.
2. Nell'elenco **Periferiche**, selezionare la propria interfaccia hardware audio.
3. Fare clic su **Pannello di controllo**.
4. Ridurre la dimensione dei buffer.

Minore è la dimensione del buffer, più bassa è la latenza. La soluzione migliore consiste nel mantenere le dimensioni dei buffer su valori ridotti se il proprio sistema è in grado di gestirle. Un'impostazione ottimale è 12 ms o meno.

IMPORTANTE

La latenza non ha effetti sulla sincronizzazione ma può comunque far variare il tempo necessario a trasmettere e ricevere i segnali MIDI e audio o rallentare il sistema.

Impostazioni delle unità hardware audio che hanno effetto sul sistema VST System Link

Specifiche impostazioni delle unità hardware utilizzate potrebbero modificare le informazioni digitali in un modo che va ad agire sul corretto funzionamento del sistema **VST System Link**.

Queste impostazioni si trovano nel pannello di controllo dell'unità hardware audio o in un'applicazione supplementare dedicata. Assicurarsi che siano soddisfatte le seguenti condizioni:

- Qualsiasi impostazione supplementare relativa al formato delle porte digitali utilizzate per i dati **VST System Link** deve essere disattivata.
Se ad esempio si utilizza una connessione S/PDIF per **VST System Link**, disattivare le opzioni **Professional format**, **Emphasis** e **Dithering**.
- Qualsiasi applicazione mixer dell'unità hardware audio che consente la regolazione dei livelli degli ingressi e delle uscite digitali deve essere disabilitata.
In alternativa, è possibile impostare i livelli dei canali **VST System Link** a ± 0 dB.
- Il processamento dei segnali digitali, come la regolazione del panorama o l'applicazione di effetti, deve essere disabilitato per il segnale **VST System Link**.
- Per le periferiche audio RME Audio Hammerfall DSP, selezionare il preset predefinito o di base per la funzione **Totalmix**.

In caso contrario, potrebbero verificarsi dei loop del segnale e la funzione **VST System Link** potrebbe non funzionare.

Configurazione delle frequenze di campionamento

Tutti i progetti su tutti i computer devono essere impostati sulla stessa frequenza di campionamento.

PROCEDIMENTO

1. Selezionare **Progetto > Configurazione del progetto**.
 2. Nella sezione **Riquadri di visualizzazione del tempo del progetto**, aprire il menu a tendina **Frequenza di campionamento** e selezionare un valore di frequenza di campionamento.
-

Configurazione delle connessioni audio digitali

PROCEDIMENTO

1. Selezionare **Studio > Connessioni audio**.
 2. Fare clic sulla scheda **Ingressi** e fare clic su **Aggiungi bus**.
 3. Nella finestra di dialogo **Aggiungi bus di ingresso**, configurare il bus.
 4. Fare clic su **Aggiungi bus**.
 5. Fare clic sulla scheda **Uscite** e fare clic su **Aggiungi bus**.
 6. Nella finestra di dialogo **Aggiungi bus di uscita**, configurare il bus.
 7. Fare clic su **Aggiungi bus**.
 8. Ripetere questi passaggi per tutte le applicazioni.
Impostare la stessa configurazione in tutte le applicazioni. Se si hanno quattro bus di uscita stereo sul computer 1, devono essere presenti quattro bus di ingresso stereo sul computer 2, ecc.
 9. Assegnare le applicazioni agli ingressi e alle uscite digitali.
-

LINK CORRELATI

[Configurazione dei bus audio](#) a pag. 20
[Finestra Connessioni audio](#) a pag. 25

Verifica della connessione digitale

PROCEDIMENTO

1. Collegare una sorgente audio alla propria interfaccia audio.
 2. Avviare le operazioni di registrazione, riproduzione e mixaggio.
 3. Sul computer 1 riprodurre una parte audio.
 4. Selezionare **Studio > MixConsole** e assegnare il canale che contiene il materiale audio a uno dei bus di uscita digitali.
 5. Sul computer 2, selezionare **Studio > MixConsole** e individuare il bus di ingresso digitale corrispondente.
L'audio che viene riprodotto dovrebbe adesso comparire nell'applicazione che è in esecuzione sul computer 2 e gli indicatori audio del bus di ingresso dovrebbero spostarsi.
-

RISULTATO

A questo punto è stato verificato il corretto funzionamento della connessione digitale. È possibile invertire questa procedura, in modo che il computer 2 riproduca l'audio e che il computer 1 ascolti il segnale.

Attivazione di VST System Link

È necessario attivare **VST System Link** su tutti i computer della rete per poter lavorare con le funzionalità **VST System Link**.

PROCEDIMENTO

1. Selezionare **Trasporto > Configurazione della sincronizzazione del progetto** e, nella scheda **Sorgenti**, attivare **VST System Link** come sorgente di timecode.
2. Selezionare **Studio > Configurazione dello studio**.
3. Nell'elenco delle **Periferiche**, selezionare **VST System Link**.

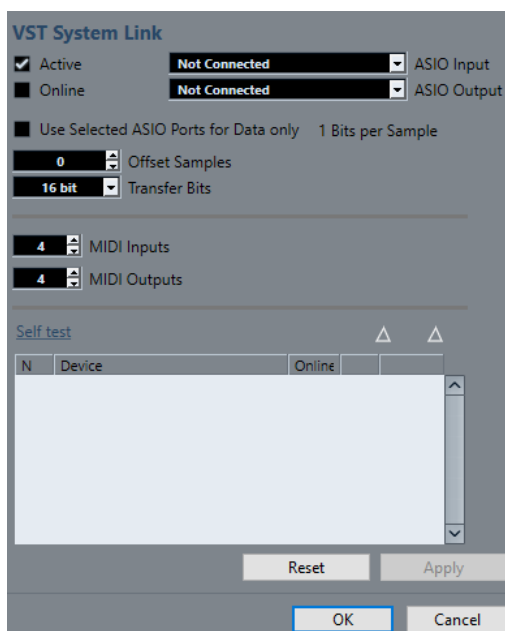

4. Utilizzare i menu a tendina **Ingresso ASIO** e **Uscita ASIO** per definire quale canale è il canale di rete che porta le informazioni **VST System Link**.

NOTA

Il segnale di rete viene trasportato su un solo bit di un canale. Per un sistema basato sullo standard ADAT, verranno utilizzati per la rete 7 canali di audio a 24 bit e un canale di audio a 23 bit. Si avranno ancora 138 dB di headroom su questo canale.

5. Attivare la casella di controllo **Attivo** nella parte superiore-sinistra delle impostazioni **VST System Link**.
 6. Ripetere questi passaggi per ciascun computer della rete.
-

RISULTATO

Gli indicatori di invio e ricezione si illuminano su ciascun computer attivo e il nome di ogni computer compare nell'elenco nella sezione **Auto-test** della finestra di dialogo. A ciascun computer viene assegnato un numero casuale.

Il nome verrà visualizzato nella finestra **VST System Link** di tutti i computer della rete. È possibile fare doppio-clic sul nome del computer e inserire un altro nome.

NOTA

Nel caso in cui non comparisse il nome di tutti i computer, ripetere la procedura descritta sopra e accertarsi che tutte le schede ASIO ricevano correttamente i segnali di clock digitali e che ciascun computer sia dotato delle corrette entrate e uscite assegnate alla rete **VST System Link**.

LINK CORRELATI

[Pagina Sorgenti](#) a pag. 629

Messa online dei computer di una rete

È necessario mettere online i computer di una rete per fare in modo che possano inviare e ricevere i segnali di trasporto e di timecode e che le relative applicazioni sequencer possano essere avviate e arrestate.

PREREQUISITI

Il tempo di tutti i computer è impostato sullo stesso valore.

PROCEDIMENTO

1. Selezionare **Studio > Configurazione dello studio**.
2. Nell'elenco delle **Periferiche**, selezionare **VST System Link**.
3. Attivare l'opzione **Online**.
4. Ripetere questa operazione per ciascun computer nella rete.

RISULTATO

I computer sono adesso online.

DOPO IL COMPLETAMENTO DI QUESTA OPERAZIONE

Avviare la riproduzione su un computer per controllare che il sistema sia in funzione e che tutti i computer siano in grado di avviare e gestire la riproduzione perfettamente a tempo.

Il sistema **VST System Link** è in grado di inviare e interpretare tutti i comandi di trasporto. Ciò consente di controllare l'intera rete da un unico computer. Ciascun computer è comunque in grado di controllare tutti gli altri. Questo grazie al fatto che **VST System Link** rappresenta una rete peer-to-peer e che non esiste un computer master in senso assoluto.

Attivazione delle porte MIDI per il sistema VST System Link

È possibile attivare le porte di ingresso e uscita MIDI per il sistema **VST System Link**. Ciò consente di assegnare le tracce MIDI a dei VST Instrument caricati su un altro computer.

PROCEDIMENTO

1. Selezionare **Studio > Configurazione dello studio**.
 2. Nell'elenco delle **Periferiche**, selezionare **VST System Link**.
 3. Specificare il numero di porte MIDI necessarie utilizzando i campi valore **Ingressi MIDI** e **Uscite MIDI**.
 4. Creare una traccia MIDI.
-

RISULTATO

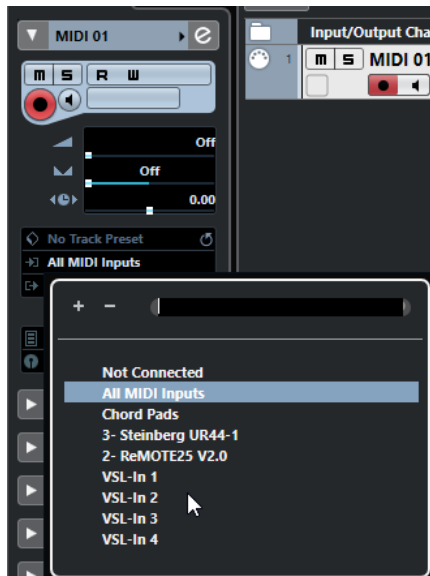

Nella sezione superiore dell'**Inspector** della traccia MIDI, i menu a tendina **Assegnazione dell'ingresso** e **Assegnazione uscita** visualizzano adesso le porte specificate per il sistema **VST System Link**.

Ciò consente di assegnare le tracce MIDI a dei VST Instrument caricati su un altro computer.

Esempi di applicazione

La funzione **VST System Link** consente di distribuire operazioni diverse tra 2 o più computer. I seguenti esempi di applicazione dovrebbero offrire un'idea delle sue possibilità di utilizzo.

Configurazione di un computer principale per il mixaggio

La configurazione di un computer come unità principale per il mixaggio che riceve l'audio dagli altri computer consente di eseguire il mixaggio internamente nel computer.

Nell'esempio seguente, si presume che si stiano usando 2 computer: il computer 1 come macchina di mixaggio principale e il computer 2 per due tracce audio stereo aggiuntive (una traccia canale FX con un plug-in di riverbero e un plug-in VST instrument dotato di uscite stereo).

PROCEDIMENTO

1. Sul computer 1, utilizzare un set di uscite inutilizzate (come ad esempio un'uscita analogica stereo) collegate al sistema dei monitor per ascoltare la riproduzione dell'audio.
2. Sul computer 2, assegnare ciascuna delle due tracce audio a un bus di uscita separato collegato alle uscite digitali, ad esempio il bus 1 e il bus 2.
3. Assegnare la traccia canale FX a un altro bus **VST System Link**, ad esempio il bus 3.
4. Assegnare il canale del VST instrument ad un altro bus ancora, ad esempio il bus 4.
5. Sul computer 1, verificare i quattro bus di ingresso **VST System Link** corrispondenti. Avviando la riproduzione sul computer 2, l'audio dovrebbe apparire sui bus di ingresso del computer 1. Tuttavia, per mixare queste sorgenti audio sono necessari dei canali del mixer reali.
6. Aggiungere 4 nuove tracce audio stereo sul computer 1 e assegnarle al bus di uscita usato per l'ascolto, come ad esempio la coppia di uscite analogiche stereo.
7. Per ciascuna delle tracce audio, selezionare uno dei 4 bus di ingresso.

A questo punto, ciascun bus del computer 2 è assegnato a un canale audio separato sul computer 1.

8. Attivare il monitoraggio per le 4 tracce.
-

RISULTATO

Avviando ora la riproduzione, l'audio viene inviato dal computer 2 alle nuove tracce sul computer 1, consentendo così di ascoltarle insieme a tutte le tracce riprodotte sul computer 1.

DOPO IL COMPLETAMENTO DI QUESTA OPERAZIONE

Se si dovesse notare un ritardo nel processamento durante l'ascolto dei segnali provenienti dagli altri computer quando si effettua il monitoraggio, provare quanto segue per compensare i problemi di latenza:

- Se l'unità hardware audio utilizzata la supporta, attivare l'opzione **ASIO Direct Monitoring** nel pannello della periferica **VST Audio System** relativo alla propria unità hardware.
- In alternativa, aprire la finestra di dialogo **Configurazione dello studio** e, nella pagina **VST System Link**, modificare il valore **Scostamento dei campioni**.

Configurazione di un computer come sub-mixer

Se si hanno a disposizione più tracce audio rispetto al numero di bus **VST System Link**, è possibile utilizzare il mixer di un computer come sub-mixer.

PROCEDIMENTO

- Assegnare più canali audio allo stesso bus di uscita e, se necessario, regolare il livello del bus di uscita.

NOTA

Se le proprie schede audio dispongono di più insiemi di connessioni di ingresso e uscita, è possibile collegare più cavi ADAT e inviare l'audio attraverso qualsiasi bus di uno qualsiasi dei cavi collegati.

Assegnazione delle mandate audio ad altri computer

Le mandate effetto dei canali audio in Cubase possono essere assegnate a una traccia canale FX o a qualsiasi gruppo o bus di uscita attivato. Ciò consente di utilizzare un computer separato come rack di effetti virtuale.

PROCEDIMENTO

1. Sul computer 2, cioè la macchina che verrà utilizzata come rack di effetti, aggiungere una nuova traccia audio stereo.
2. Aggiungere l'effetto desiderato in insert sulla traccia.
3. Nell'**Inspector**, selezionare uno dei bus **VST System Link** come ingresso per la traccia audio.
4. Assegnare il canale a uno dei bus di uscita **VST System Link** collegati al computer 1.
5. Attivare il monitoraggio della traccia.
6. Tornare al computer 1 e selezionare la traccia sulla quale si desidera aggiungere il riverbero.
7. Aprire il rack **Mandate** per la traccia, nell'**Inspector** o nella **MixConsole**.
8. Aprire il menu a tendina **Assegnazione mandate** per una delle mandate e selezionare il bus **VST System Link** assegnato all'effetto.

9. Usare il cursore **Mandata** per regolare come al solito la quantità di effetto.
-

RISULTATO

Il segnale verrà inviato alla traccia sul computer 2 e processato mediante l'effetto inserito, senza alcun impiego della potenza di calcolo del processore sul computer 1.

Ripetere i passaggi precedenti per aggiungere più effetti al rack degli effetti virtuale. Il numero di effetti disponibili con questo metodo è limitato solo dal numero delle porte usate per la connessione **VST System Link** e dalle prestazioni del computer 2.

Registrazione delle tracce su altri computer

È possibile registrare le tracce su un altro computer. Ciò risulta utile se l'hard disk di un computer della rete non è abbastanza veloce per gestire tutte le tracce audio che servono.

PROCEDIMENTO

- Aggiungere le tracce su un altro computer e registrarvi sopra.
-

RISULTATO

Si crea così un sistema RAID virtuale, con più dischi che lavorano insieme. Tutte le tracce restano sincronizzate tra loro con la stessa precisione e compattezza che avrebbero se fossero in esecuzione sulla stessa macchina.

Riproduzione del video su altri computer

È possibile riprodurre del materiale video su un altro computer in modo da liberare le risorse per il processamento audio e MIDI sulla CPU principale. Questa funzionalità è utile per il fatto che la riproduzione di video in alta risoluzione può richiedere un elevato carico sul processore.

PROCEDIMENTO

- Spostare le tracce video su un altro computer.
-

RISULTATO

Dato che i comandi di trasporto rispondono su tutti i computer della rete **VST System Link**, lo scrubbing del video è eseguibile anche se il comando proviene da un altro computer.

Quando si esegue lo scrubbing, la riproduzione sui sistemi collegati potrebbe non essere perfettamente in sincrono. Inoltre, lo scrubbing via **VST System Link** presenta ulteriori restrizioni:

- Per controllare le funzioni di scrubbing, utilizzare sempre il sistema in cui queste sono state avviate.
Il cambiamento della velocità di scrubbing su un sistema remoto modificherà solo la velocità sul sistema locale.
- È possibile avviare la riproduzione su tutti i sistemi.
Così facendo, viene fermato lo scrubbing e si avvia la riproduzione su tutti i sistemi sincronizzati.

Video

Cubase consente di lavorare con i contenuti video.

All'interno di Cubase è possibile riprodurre i file video in formati differenti e attraverso diverse periferiche di output, estrarre il materiale audio da un file video e adattare la musica alle immagini.

IMPORTANTE

I video vengono esportati con una risoluzione di 1920 x 1080 px (Full HD). I file video con risoluzione inferiore o superiore al formato Full HD vengono aumentati o ridotti di risoluzione.

LINK CORRELATI

[Compatibilità dei file video](#) a pag. 644

[Importazione di file video](#) a pag. 646

[Operazioni preliminari per la riproduzione del video](#) a pag. 648

[Estrazione dell'audio dal video](#) a pag. 651

Compatibilità dei file video

Quando si lavora ad un progetto che include un file video, è necessario assicurarsi che il tipo di file video utilizzato sia compatibile con il proprio sistema Cubase.

NOTA

Se non si è in grado di riprodurre uno specifico file video, utilizzare un'applicazione esterna per convertirlo in un formato compatibile.

Per scoprire quali tipi di file video sono supportati, fare riferimento all'area di supporto su steinberg.net.

LINK CORRELATI

[Codec](#) a pag. 645

Formati contenitori video

I video e altri file multimediali, sono inclusi all'interno di "formati contenitori".

Questi contenitori racchiudono al loro interno diversi flussi di informazioni, incluse quelle relative al video e all'audio, ma anche numerosi meta dati, come ad esempio le informazioni di sincronizzazione necessarie a riprodurre insieme l'audio e il video. All'interno dei formati contenitori si possono trovare anche informazioni riguardanti le date di creazione del file, autori, contrassegni dei capitoli e altro.

Cubase supporta i seguenti formati contenitori:

MOV

Si tratta di un formato QuickTime.

MPEG-4

Questo formato può contenere numerosi meta dati per lo streaming, l'editing, la riproduzione locale e l'interscambio di contenuti. L'estensione file è .mp4.

AVI

Si tratta di un formato contenitore multimediale introdotto da Microsoft.

Codec

I codec sono dei metodi di compressione dati usati per rendere i file video e audio più piccoli e più gestibili da parte dei computer.

Per maggiori dettagli, fare riferimento all'area di supporto su steinberg.net.

Frequenze dei fotogrammi

Cubase supporta diversi valori di frequenza dei fotogrammi per i video e le pellicole.

Frequenza dei fotogrammi (velocità)

Indipendentemente dal sistema di conteggio dei fotogrammi (o frame), la velocità effettiva a cui i fotogrammi del video scorrono in tempo reale corrisponde alla frequenza dei fotogrammi reale.

Cubase supporta i seguenti valori di frequenza dei fotogrammi:

24 fps

Si tratta della reale velocità delle macchine a pellicola standard.

25 fps

Si tratta della frequenza dei fotogrammi del video in formato PAL.

29,97 fps/29,97 dfps

Si tratta della frequenza dei fotogrammi del video in formato NTSC. Il conteggio può essere sia non-drop che drop-frame.

30 fps/30 dfps

Questo valore di frequenza dei fotogrammi non costituisce più uno standard video, ma è stato a lungo utilizzato nelle registrazioni musicali. Parecchi anni fa rappresentava inoltre lo standard di trasmissione in bianco e nero NTSC. Questo valore equivale a portare un video NTSC alla velocità della pellicola (pull-up) in seguito a un trasferimento telecinema 2-3. Il conteggio può essere sia non-drop che drop-frame.

IMPORTANTE

I formati video con un valore di frequenza dei fotogrammi variabile (VFR) non sono supportati.

Periferiche di uscita video

Cubase supporta numerose periferiche di uscita video.

La visualizzazione dei file video su schermo nella finestra **Player video** potrebbe risultare ottimale per alcune applicazioni, ma spesso è necessario visualizzare il video in un formato piuttosto ampio per apprezzarne i più piccoli dettagli e per fare in modo che gli altri operatori che prendono parte alla sessione di lavoro possano anch'essi visualizzare il video in maniera

adeguata. Cubase offre la possibilità di utilizzare diversi tipi di periferiche di uscita video per questo scopo.

Schede video dedicate

È possibile utilizzare una scheda video dedicata. Il video viene inviato direttamente all'uscita di questa periferica video.

Sono supportate le seguenti schede video:

- Periferiche di uscita video di Blackmagic Design

IMPORTANTE

- È necessario installare il driver corretto per la periferica video utilizzata e impostarne l'uscita in modo che corrisponda alla risoluzione del file video usato nel progetto.
 - L'output del video via FireWire non è supportato.
-

LINK CORRELATI

[Pagina Riproduttore video](#) a pag. 648

Operazioni preliminari per la creazione di progetti video

Prima di poter iniziare a lavorare con il materiale video in Cubase, è necessario eseguire alcune operazioni preliminari di base.

In Cubase è possibile lavorare con più file video di diverso formato all'interno della stessa traccia video.

NOTA

Per una corretta sincronizzazione degli eventi audio e video, assicurarsi che la frequenza di campionamento del progetto coincida con quella del file video utilizzato.

LINK CORRELATI

[Finestra di dialogo Configurazione del progetto](#) a pag. 81

Importazione di file video

Se si dispone di un file video compatibile, è possibile importarlo nel proprio progetto.

PROCEDIMENTO

1. Selezionare **File > Importa > File video**.
 2. Nella finestra di dialogo **Importa video** selezionare il file video che si desidera importare.
 3. Facoltativo: attivare l'opzione **Estrazione dell'audio dal video** per importare qualsiasi flusso audio incorporato.
 4. Fare clic su **Apri**.
-

RISULTATO

Cubase crea una traccia video con un evento video. Se era stata attivata l'opzione **Estrai l'audio dal video**, sotto la traccia video viene posizionata una traccia audio con un evento audio. La clip audio corrispondente viene salvata nella **Cartella di registrazione** del Pool.

NOTA

I file video possono anche essere importati trascinandoli da **MediaBay** o da Esplora file/macOS Finder e rilasciandoli all'interno del progetto. Per fare in modo che Cubase estragga automaticamente l'audio, attivare l'opzione **Estrai l'audio durante l'importazione dei file video** nella finestra di dialogo **Preferenze** (pagina **Video**).

LINK CORRELATI

[Pool](#) a pag. 376

[Estrazione dell'audio dal video](#) a pag. 651

Adozione della frequenza dei fotogrammi del progetto

Per assicurarsi che il riquadro di visualizzazione del tempo di Cubase corrisponda effettivamente ai fotogrammi nel video, è necessario impostare la frequenza di campionamento del progetto in modo che coincida con quella del file video importato.

PREREQUISITI

La frequenza di campionamento del file video importato è diversa da quella del progetto.

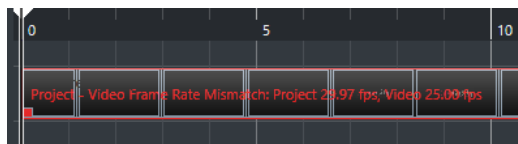

PROCEDIMENTO

1. Selezionare **Progetto > Configurazione del progetto**.
 2. Nella finestra di dialogo **Configurazione del progetto**, fare clic su **Rileva la frequenza dei fotogrammi dal video**.
 3. Fare clic su **OK**.
-

RISULTATO

- Se Cubase supporta la frequenza di campionamento del video, il progetto viene impostato su di essa. Se necessario, il tempo di inizio del progetto viene regolato automaticamente in modo da riflettere il cambio di frequenza di campionamento.
Ad esempio, se si passa da un valore di frequenza dei fotogrammi di 30 fps a un valore di 29,97 fps, viene applicato il tempo di inizio del progetto in modo che tutti gli eventi nel progetto rimangano nelle stesse posizioni, in relazione al tempo reale.

NOTA

Se si desidera che il tempo di inizio del progetto rimanga lo stesso, è necessario modificarlo manualmente. In tal caso, è necessario allineare l'evento video sulla linea del tempo in modo da assicurarne un corretto posizionamento e una opportuna sincronizzazione all'interno del progetto.

File cache delle miniature

Per ogni file video importato, Cubase crea in automatico un file cache delle miniature.

LINK CORRELATI

[Generare manualmente dei file cache delle miniature](#) a pag. 648

Generare manualmente dei file cache delle miniature

È possibile generare manualmente dei file cache delle miniature. Questa operazione è necessaria nel caso in cui un file cache delle miniature non può essere generato nel corso del processo di importazione per il fatto che la cartella è protetta dalla scrittura oppure se il file è stato modificato utilizzando un'applicazione di video editing esterna.

PROCEDIMENTO

- Eseguire una delle seguenti operazioni:
 - Nel **Pool**, fare clic-destro sul file video e selezionare **Genera file cache delle miniature**.
 - Nella **Finestra progetto**, selezionare l'evento video e selezionare **Media > Genera file cache delle miniature**.

NOTA

È possibile aggiornare i file cache delle miniature già esistenti solamente dal **Pool**.

RISULTATO

Il file cache delle miniature viene generato in background, in modo da consentire di continuare a lavorare con Cubase come di consueto.

Operazioni preliminari per la riproduzione del video

È possibile riprodurre i file video importati direttamente da Cubase, utilizzando i controlli di trasporto.

È necessario attivare e configurare una periferica di uscita video.

IMPORTANTE

La scheda grafica utilizzata deve supportare il formato OpenGL 2.0 o superiore.

Pagina Riproduttore video

La pagina di configurazione del **Riproduttore video** nella finestra di dialogo **Configurazione dello studio** consente di configurare il riproduttore video e di verificare se le apparecchiature collegate sono in grado di riprodurre il video in Cubase.

- Per aprire la pagina **Riproduttore video**, selezionare **Studio > Configurazione dello studio** e attivare l'opzione **Riproduttore video** nell'elenco **Periferiche**.

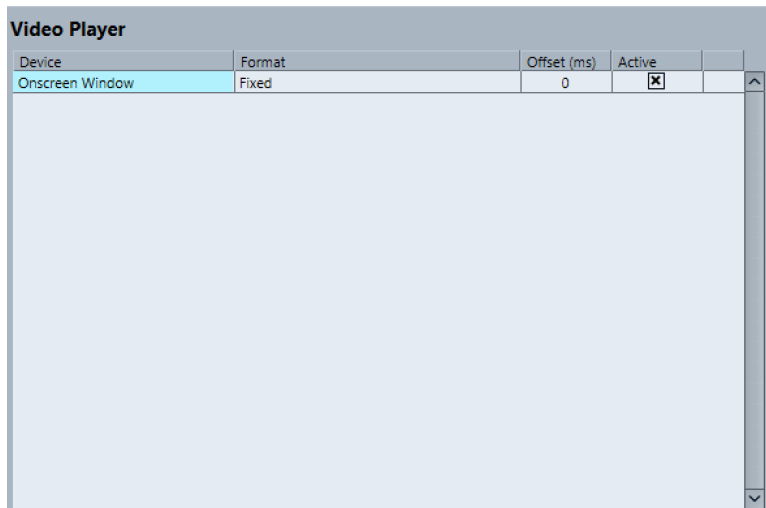

Vengono visualizzate le seguenti opzioni:

Periferica

Mostra un elenco delle periferiche di uscita video disponibili sul proprio sistema.

Formato

Consente di selezionare un formato di uscita.

NOTA

La periferica **Finestra su schermo** supporta solamente un formato fisso.

Offset

Se l'immagine video non combacia perfettamente con l'audio, è possibile inserire un valore di offset (compensazione) in millisecondi, per specificare con quanto anticipo deve essere inviato il video. Viene in tal modo compensato il ritardo di visualizzazione. Il valore offset viene usato solamente in fase di riproduzione. Tale valore viene salvato globalmente per le singole periferiche ed è indipendente dal progetto.

Attivo

Consente di attivare la periferica che si intende utilizzare per la riproduzione del video.

Attivazione di una periferica di uscita video

PROCEDIMENTO

1. Selezionare **Studio > Configurazione dello studio**.
2. Nell'elenco **Periferiche**, attivare l'opzione **Riproduttore video**.
Le periferiche di uscita video disponibili sono elencate nella colonna **Periferica**.
3. Nella colonna **Attivo**, inserire la spunta nel box relativo alla periferica che si intende usare per la riproduzione video.

NOTA

Se non è collegata alcuna periferica esterna, è possibile utilizzare la periferica **Finestra su schermo** che consente di riprodurre i file video sullo schermo del proprio computer.

LINK CORRELATI

[Periferiche di uscita video](#) a pag. 645

Finestra Riprodotto video

La finestra **Riprodotto video** offre diverse opzioni di dimensionamento e risoluzione per la riproduzione del video sullo schermo del proprio computer. Come regola generale, maggiore è la dimensione della finestra e più alta la risoluzione del video, tanto più elevato sarà il carico sul processore.

- Per aprire la finestra **Riprodotto video**, selezionare **Studio > Riprodotto video**.



Modalità schermo intero

Imposta la finestra in modalità a schermo intero. Per uscire dalla modalità a schermo intero, aprire il menu contestuale e selezionare **Esci dalla modalità a schermo intero** o premere **Esc**.

Un quarto

Riduce la dimensione della finestra a un quarto della dimensione reale.

Dimezzato

Riduce la dimensione della finestra alla metà rispetto alla dimensione reale.

Dimensione reale

Imposta la dimensione della finestra sulla dimensione effettiva del video.

Dimensione doppia

Aumenta la dimensione della finestra portandola al doppio rispetto alla dimensione reale.

Rapporto lunghezza/altezza

È anche possibile ridimensionare la finestra **Player video** trascinandone i bordi. In questo modo si potrebbe tuttavia ottenere un'immagine distorta. Per evitare che ciò accada, è disponibile un'opzione apposita nel menu a tendina **Rapporto lunghezza/altezza**.

- Se si seleziona **Niente**, il rapporto lunghezza/altezza non viene mantenuto quando si ridimensiona la finestra. L'immagine viene allargata/ridotta in modo da occupare l'intera finestra Player video.
 - L'opzione **Interna** consente di ridimensionare liberamente la finestra mantenendo il rapporto lunghezza/altezza del video. Potrebbero essere visualizzati dei bordi intorno all'immagine video per riempire la finestra.
 - L'opzione **Esterna** consente di ridimensionare la finestra entro determinati limiti, in modo che l'immagine video riempi sempre l'intera finestra mantenendo il rapporto lunghezza/altezza.
 - **NOTA**
In modalità schermo intero, il rapporto lunghezza/altezza del video viene sempre mantenuto.
-

Scrubbing del video

È possibile effettuare lo scrubbing degli eventi video, cioè riprodurli avanti o indietro.

PROCEDIMENTO

1. Selezionare **Studio > Riprodotto video**.
 2. Eseguire una delle seguenti operazioni:
 - Fare clic nella finestra **Riprodotto video** e spostare il mouse verso sinistra o verso destra.
 - Utilizzare una jog wheel su un controller remoto.
-

Video editing

Quando si importa un file video vengono creati automaticamente degli eventi video.

Quando si lavora con gli eventi video, si applica quanto segue:

- È possibile visualizzare e modificare gli eventi video nella **Finestra progetto**. Un evento video attiva la riproduzione della clip video corrispondente.
- Gli eventi video possono essere copiati e ritagliati.
- Non è possibile invece disegnare, incollare e mettere in mute gli eventi video o applicare dissolvenze o dissolvenze incrociate.

Estrazione dell'audio dal video

È possibile estrarre il flusso audio di un file video in fase di importazione.

PROCEDIMENTO

1. Eseguire una delle seguenti operazioni:
 - Selezionare **File > Importa > Audio da un file video**.
Viene creata una clip audio nel **Pool** ma non viene aggiunto alcun evento nella **Finestra progetto**.
 - Selezionare **Media > Estrai l'audio dal video**.
 2. Nella finestra di selezione file, selezionare il file OMF desiderato e fare clic su **Apri**.
 3. Nella finestra di dialogo **Opzioni di importazione**, selezionare le opzioni di importazione desiderate.
-

RISULTATO

Il flusso audio così estratto viene aggiunto al progetto su una nuova traccia audio e potrà essere modificato come qualsiasi altro materiale audio.

LINK CORRELATI

[Pool](#) a pag. 376

[Impostazioni per l'importazione dei file audio](#) a pag. 216

[Importazione di file video](#) a pag. 646

ReWire

Introduzione

ReWire è uno speciale protocollo per lo streaming audio tra due applicazioni computer.

Sviluppato da Propellerhead Software e Steinberg, lo standard ReWire offre le seguenti possibilità e funzioni:

- Streaming in tempo reale fino a 48 canali audio separati, alla massima banda possibile, dall'applicazione sintetizzatore all'applicazione mixer.
In questo caso, l'applicazione mixer è ovviamente Cubase. Un esempio di applicazione sintetizzatore è Reason di Propellerhead Software.
- Sincronizzazione automatica e accurata al singolo campione tra l'audio nei due programmi.
- Possibilità di avere due programmi che condividono una scheda audio e traggono vantaggio dalle uscite multiple sulla scheda.
- Controlli di trasporto collegati (in link) che consentono di eseguire i comandi riproduzione, riavvolgimento, ecc., sia da Cubase che dall'applicazione sintetizzatore (sempre che quest'ultima abbia una qualche funzionalità di trasporto).
- Funzioni di mixaggio audio automatico su canali separati, in base alle necessità.
Nel caso di Reason, ad esempio, ciò permette di avere canali separati per i diversi dispositivi.
- Inoltre, con il protocollo ReWire si ha la possibilità di assegnare le tracce MIDI in Cubase all'altra applicazione, in modo da avere così un totale controllo sul MIDI.
Per ciascun dispositivo compatibile con il protocollo ReWire, sono rese disponibili diverse uscite MIDI extra in Cubase. Nel caso di Reason, ciò consente di assegnare diverse tracce MIDI in Cubase a diversi dispositivi in Reason, con Cubase che agisce da sequencer MIDI principale.
- Il consumo di risorse complessivo del sistema viene ridotto significativamente rispetto all'impiego dei due programmi insieme con i metodi convenzionali.

Abilitazione delle applicazioni ReWire

Per poter utilizzare le applicazioni ReWire disponibili sul proprio computer all'interno di un progetto, è necessario abilitarle nella finestra di dialogo **Impostazioni Rewire**.

IMPORTANTE

- Abilitando le applicazioni ReWire (anche nel caso in cui la connessione ReWire non sia effettivamente utilizzata) si potrebbero avere delle conseguenze a livello di prestazioni e stabilità di Cubase. Si consiglia quindi di abilitare solamente le applicazioni ReWire che si intende utilizzare realmente nel progetto.

- Disabilitando un'applicazione ReWire, vengono rimossi i canali ReWire corrispondenti dal progetto. Tutte le impostazioni di automazione o dei parametri associate vengono perse.
-

PROCEDIMENTO

1. Selezionare **Studio > ReWire > Impostazioni ReWire**.
 2. Attivare le applicazioni ReWire che si intende utilizzare.
 3. Fare clic su **Applica**.
-

RISULTATO

Le applicazioni ReWire abilitate vengono rese disponibili nel sotto menu **ReWire**.

DOPO IL COMPLETAMENTO DI QUESTA OPERAZIONE

È possibile attivare i canali ReWire nel pannello ReWire dell'applicazione.

LINK CORRELATI

[Attivazione dei canali ReWire](#) a pag. 655

Avvio e uscita

Quando si utilizza il protocollo ReWire, l'ordine di avvio e chiusura dei due programmi è molto importante.

Avvio per l'utilizzo normale con il protocollo ReWire

Quando si utilizza Cubase con il protocollo ReWire, l'ordine di avvio dei due programmi è molto importante.

PROCEDIMENTO

1. Per prima cosa avviare Cubase.
 2. Abilitare uno o più canali ReWire nella finestra di dialogo Periferiche ReWire dell'altra applicazione.
 3. Avviare l'altra applicazione.
Quando si usa ReWire, l'applicazione potrebbe impiegare un po' di tempo per avviarsi.
-

LINK CORRELATI

[Attivazione dei canali ReWire](#) a pag. 655

Uscita da una sessione ReWire

Una volta terminato l'utilizzo delle funzioni ReWire, è necessario chiudere le applicazioni in un ordine specifico.

PROCEDIMENTO

1. Prima uscire dall'applicazione sintetizzatore.
 2. Quindi chiudere Cubase.
-

Avvio di entrambi i programmi senza usare il protocollo ReWire

È possibile eseguire contemporaneamente Cubase e l'applicazione sintetizzatore sullo stesso computer senza utilizzare il protocollo ReWire, sebbene i casi di applicazione di questa situazione siano piuttosto rari.

PROCEDIMENTO

1. Prima avviare l'applicazione sintetizzatore.
2. Quindi avviare Cubase.

NOTA

Si noti che a questo punto i due programmi competono tra loro per sfruttare le risorse di sistema (le schede audio, ad esempio), come farebbero due applicazioni audio non-ReWire.

Attivazione dei canali ReWire

Il protocollo ReWire supporta lo streaming audio fino a 48 canali audio separati. Il numero esatto di canali ReWire disponibili dipende dall'applicazione sintetizzatore utilizzata. I pannelli delle periferiche ReWire in Cubase consentono di attivare i canali che si intende utilizzare.

PREREQUISITI

Nella finestra di dialogo **Impostazioni Rewire** è stata abilitata l'applicazione ReWire che si intende utilizzare.

PROCEDIMENTO

1. Selezionare **Studio > ReWire** e selezionare l'applicazione ReWire che si intende utilizzare. Viene visualizzato il pannello **ReWire** corrispondente. Questo pannello è costituito da una serie di righe, una per ogni canale ReWire disponibile.
 2. Fare clic sui pulsanti d'accensione a sinistra per attivare/disattivare i canali desiderati. I pulsanti illuminati indicano i canali attivati.
 3. Facoltativo: fare doppio-clic sulle etichette nella colonna a destra e digitare un nuovo nome. Queste etichette vengono utilizzate nel progetto per identificare i canali ReWire.
-

RISULTATO

I canali ReWire attivati vengono aggiunti al progetto.

NOTA

- Maggiore è il numero di canali ReWire attivati, più elevato sarà il consumo di risorse della CPU.
 - Per sapere esattamente che tipo di segnale è disponibile su ciascun canale, consultare la documentazione dell'applicazione sintetizzatore utilizzata.
-

IMPORTANTE

Disattivando i canali ReWire nel pannello **ReWire**, questi vengono rimossi dal progetto. Tutte le impostazioni di automazione o dei parametri associate vengono perse.

LINK CORRELATI

[Abilitazione delle applicazioni ReWire](#) a pag. 653

Utilizzo dei controlli di trasporto e tempo

IMPORTANTE

Ciò ha senso solo se l'applicazione sintetizzatore dispone di un sequencer integrato di una applicazione simile.

Controlli di trasporto principali

Quando si esegue il protocollo ReWire, i controlli di trasporto nei due programmi sono completamente vincolati. Non ha importanza in quale programma vengono eseguiti i comandi Riproduci, Ferma, Avanti veloce o Riavvolgimento. Tuttavia, la registrazione (se applicabile) resta ancora completamente separata nelle due applicazioni.

Impostazioni loop

Se l'applicazione sintetizzatore dispone di una funzionalità loop o ciclo, quel loop sarà totalmente vincolato al ciclo in Cubase. Ciò significa che è possibile spostare le posizioni d'inizio e fine loop, oppure attivare o disattivare il loop in uno dei programmi: le operazioni si riflettono nell'altro programma.

Impostazioni del tempo

Per quanto riguarda il tempo, Cubase è sempre l'applicazione master. Ciò significa che entrambi i programmi vengono eseguiti al tempo stabilito in Cubase.

Tuttavia, se non si sta usando la traccia tempo in Cubase, è possibile modificare il tempo in uno dei due programmi e ciò si rifletterà immediatamente nell'altro.

IMPORTANTE

Se si sta utilizzando la traccia tempo in Cubase e il pulsante **Attiva traccia tempo** è attivato nella **Barra di trasporto**, non andrebbe modificato il tempo nell'applicazione sintetizzatore, dato che una richiesta di tempo da parte di ReWire causa la disattivazione automatica della traccia tempo in Cubase.

Gestione dei canali ReWire

Quando nei pannelli delle periferiche ReWire si attivano i canali ReWire, questi diventano disponibili come canali nella **MixConsole**.

I canali ReWire presentano le seguenti proprietà:

- I canali ReWire possono essere una combinazione mono e stereo qualsiasi, a seconda dell'applicazione sintetizzatore.
- I canali ReWire possiedono la stessa funzionalità dei canali audio.
Ciò significa che è possibile impostare il volume e il panorama, aggiungere degli equalizzatori, effetti in insert ed effetti in mandata, assegnare le uscite del canale a gruppi o bus. Tuttavia, i canali ReWire non dispongono dei pulsanti di monitoraggio.
- Tutte le impostazioni dei canali possono essere automatizzate mediante i pulsanti **Lettura/Scrittura**.

Quando viene scritta l'automazione, le tracce di automazione del canale appaiono automaticamente nella **Finestra progetto**. Ciò consente di visualizzare e modificare l'automazione graficamente, come per i canali VST Instrument, ecc.

- È possibile eseguire un mixdown dell'audio proveniente dai canali ReWire su un file su hard disk mediante la funzione **Esporta mixdown audio**.

LINK CORRELATI

[Esecuzione di un mixdown verso dei file audio](#) a pag. 616

Assegnazione dei dati MIDI via ReWire

Quando si utilizza Cubase con un'applicazione compatibile con il protocollo ReWire, nei menu a tendina **Assegnazione di uscite** delle tracce MIDI appaiono automaticamente delle uscite MIDI supplementari. Ciò consente di suonare l'applicazione sintetizzatore via MIDI da Cubase, usandola come se essa rappresentasse una o più sorgenti sonore MIDI separate.



- Il numero e la configurazione delle uscite MIDI dipende dall'applicazione sintetizzatore.

Considerazioni e limitazioni

Frequenze di campionamento

Le applicazioni sintetizzatore possono essere limitate per la riproduzione a determinate frequenze di campionamento. Se Cubase è impostato a una frequenza di campionamento diversa, l'applicazione sintetizzatore riproduce l'audio all'altezza sbagliata. Per i dettagli consultare la documentazione dell'applicazione sintetizzatore.

Driver ASIO

Il protocollo ReWire funziona in maniera ottimale con i driver ASIO. Attraverso il sistema di bus di Cubase è possibile inviare i suoni dall'applicazione sintetizzatore alle varie uscite di una scheda audio compatibile con il protocollo ASIO.

Comandi da tastiera

I comandi da tastiera sono assegnati alla maggior parte dei menu principali e delle funzioni di Cubase. Questi vengono salvati come **Preferenze** che sono utilizzate per tutti i propri progetti.

È possibile visualizzare e aggiungere i comandi da tastiera nella finestra di dialogo **Comandi da tastiera**. Le assegnazioni dei comandi vengono visualizzate anche nelle descrizioni comando.

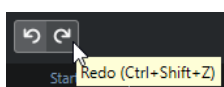

Le descrizioni comando che riportano un punto esclamativo alla fine indicano che non è stato ancora assegnato alcun comando da tastiera.

È possibile salvare le impostazioni dei comandi da tastiera sotto forma di un “file di comandi da tastiera”; questi tipi di file vengono salvati separatamente e possono essere importati in qualsiasi progetto. Questo consente di richiamare in modo semplice e rapido delle impostazioni personalizzate, ad esempio quando si spostano i progetti su altri computer. Le impostazioni sono salvate in un file .xml sull’hard disk.

LINK CORRELATI

[Salvataggio dei preset dei comandi da tastiera](#) a pag. 661

Finestra di dialogo Comandi da tastiera

La finestra di dialogo **Comandi da tastiera** consente di visualizzare e modificare i comandi da tastiera per i menu principali e le funzioni in Cubase.

- Per aprire la finestra di dialogo **Comandi da tastiera**, selezionare **Modifica > Comandi da tastiera**.

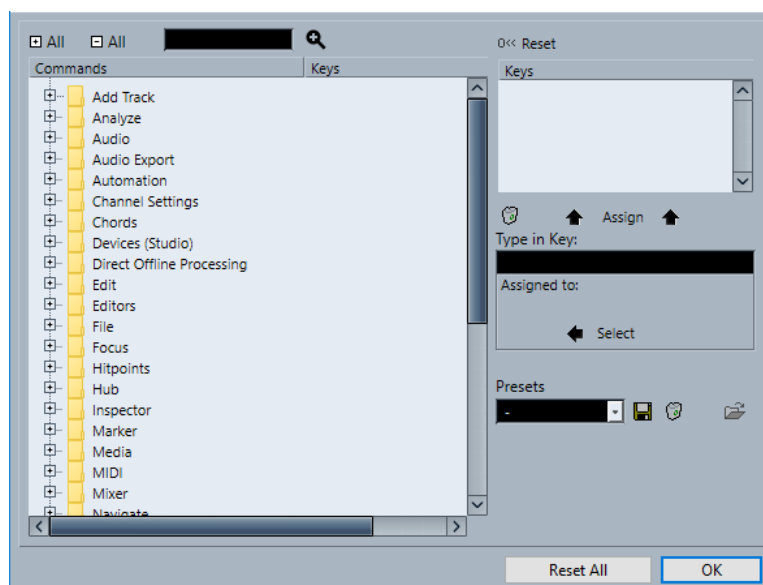

Sono disponibili le seguenti opzioni:

+ Tutto

Espande tutte le cartelle.

- Tutto

Riduce tutte le cartelle.

Cerca

Consente di cercare le funzioni di Cubase. Questa funzionalità è utile se si desidera conoscere quale comando da tastiera è assegnato a una specifica funzione.

Reinizializza il comando da tastiera corrente

Consente di ripristinare l'impostazione predefinita del comando da tastiera selezionato.

Elenco dei comandi

Visualizza le funzioni di Cubase alle quali è possibile assegnare dei comandi da tastiera, organizzati nelle cartelle delle categorie.

Tasti

In questa sezione vengono assegnati i comandi da tastiera per le funzioni selezionate nell'elenco dei **Comandi**.

Elimina il comando da tastiera selezionato

Rimuove il comando da tastiera assegnato dalla funzione selezionata nell'elenco dei **Comandi**.

Assegna tasto

Assegna il tasto dal campo valori **Digita comando** alla funzione selezionata nell'elenco dei **Comandi**.

Digita comando

È qui possibile digitare un comando che è assegnato a una funzione selezionata nell'elenco dei **Comandi**.

Assegnato a:

Visualizza la funzione alla quale è assegnato il comando presente nel campo valori **Digita comando**. Fare clic sul pulsante **Seleziona** per selezionare questa funzione nell'elenco dei **Comandi**.

Seleziona preset

Apri un menu contenente i preset dei comandi da tastiera salvati.

Salva

Apri una finestra di dialogo che consente di salvare un preset dei comandi da tastiera.

Elimina

Elimina il preset dei comandi da tastiera selezionato.

Importa i file dei comandi da tastiera

Consente di importare delle configurazioni dei comandi da tastiera salvate in precedenza con una versione meno recente del programma o su un altro computer.

Reinizializza tutto

Riporta tutti i comandi da tastiera alle rispettive impostazioni predefinite.

LINK CORRELATI

[Assegnazione dei comandi da tastiera](#) a pag. 660

[Ricerca dei comandi da tastiera](#) a pag. 660

[Reinizializzazione dei comandi da tastiera](#) a pag. 662

[Rimozione dei comandi da tastiera](#) a pag. 661

[Importazione delle configurazioni dei comandi da tastiera](#) a pag. 661

[Caricamento dei preset dei comandi da tastiera](#) a pag. 661

[Salvataggio dei preset dei comandi da tastiera](#) a pag. 661

Assegnazione dei comandi da tastiera

È possibile aggiungere dei comandi da tastiera nella finestra di dialogo **Comandi da tastiera**.

PROCEDIMENTO

1. Selezionare **Modifica > Comandi da tastiera**.
2. Eseguire una delle seguenti operazioni:
 - Nell'elenco **Comandi**, fare clic su un segno più per aprire una cartella relativa a una categoria, quindi selezionare la funzione alla quale si intende assegnare un comando da tastiera.
 - Nel campo di ricerca, inserire il nome della funzione alla quale si intende assegnare un comando da tastiera.

I comandi già assegnati sono visualizzati nella colonna **Tasti** e nell'elenco **Tasti** sulla destra.

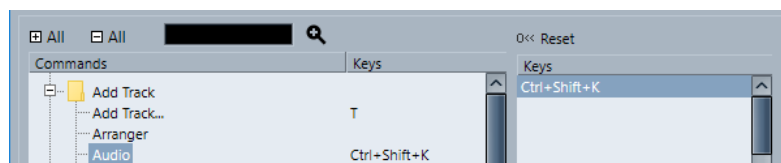

3. Fare clic sul campo **Digitare un comando** e premere i tasti che si intende utilizzare come comando da tastiera.
È possibile premere singoli tasti o una combinazione di uno o più tasti modificatori (**Alt**, **Ctrl/Cmd**, **Shift**) più un qualsiasi tasto.
4. Fare clic su **Assegna**.
Il comando da tastiera viene visualizzato nella sezione **Tasti**.
5. Fare clic su **OK**.

NOTA

È possibile impostare più comandi da tastiera diversi per la stessa funzione. Se si aggiunge un comando da tastiera a una funzione a cui è già assegnato un altro comando, non viene sostituito il comando precedente.

Ricerca dei comandi da tastiera

È possibile cercare le funzioni di Cubase nella finestra di dialogo **Comandi da tastiera**. Questa funzionalità è utile se si desidera conoscere quale comando da tastiera è assegnato a una specifica funzione.

PROCEDIMENTO

1. Selezionare **Modifica > Comandi da tastiera**.
2. Nel campo di ricerca, inserire il nome della funzione per la quale si intende conoscere il rispettivo comando da tastiera.

3. Fare clic su **Avvia/Continua la ricerca**.
-

RISULTATO

Il primo comando che soddisfa i criteri di ricerca viene selezionato e visualizzato nell'elenco **Comandi**. La colonna **Tasti** e l'elenco **Tasti** visualizzano i comandi da tastiera assegnati, se presenti.

Rimozione dei comandi da tastiera

PROCEDIMENTO

1. Selezionare **Modifica > Comandi da tastiera**.
 2. Nell'elenco **Comandi**, fare clic su un segno più per aprire una cartella relativa a una categoria, quindi selezionare la funzione per la quale si intende rimuovere un comando da tastiera.
 3. Selezionare il comando da tastiera desiderato nell'elenco **Tasti** e fare clic su **Elimina il comando da tastiera selezionato**.
 4. Fare clic su **Rimuovi** per rimuovere il comando selezionato.
 5. Fare clic su **OK**.
-

Salvataggio dei preset dei comandi da tastiera

È possibile salvare come preset le impostazioni dei comandi da tastiera.

PREREQUISITI

Sono stati configurati dei comandi da tastiera.

PROCEDIMENTO

1. Nella sezione **Preset**, fare clic su **Salva**.
 2. Inserire un nome per il preset e fare clic su **OK**.
-

RISULTATO

Le proprie impostazioni dei comandi da tastiera personalizzate saranno ora disponibili sotto forma di preset nel menu a tendina **Preset**.

Caricamento dei preset dei comandi da tastiera

È possibile caricare dei preset dei comandi da tastiera.

PROCEDIMENTO

- Nella sezione **Preset**, aprire il menu a tendina e selezionare il preset desiderato.
-

RISULTATO

Il preset caricato sostituisce le impostazioni dei comandi da tastiera correnti e le macro.

Importazione delle configurazioni dei comandi da tastiera

È possibile importare delle configurazioni dei comandi da tastiera salvate in precedenza con una versione meno recente del programma.

PROCEDIMENTO

1. Selezionare **Modifica > Comandi da tastiera**.
2. Nella sezione **Preset**, fare clic su **Importa i file dei comandi da tastiera**.

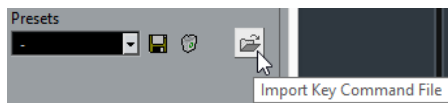

3. Nella finestra di selezione, selezionare il file che si intende importare.
È possibile importare i file dei comandi da tastiera con estensione `.key` o i file dei comandi macro con estensione `.mac`.
 4. Fare clic su **Apri**.
-

RISULTATO

Il file viene importato.

DOPO IL COMPLETAMENTO DI QUESTA OPERAZIONE

È possibile salvare sotto forma di preset i file importati.

Reinizializzazione dei comandi da tastiera

PROCEDIMENTO

1. Selezionare **Modifica > Comandi da tastiera**.
2. Eseguire una delle seguenti operazioni:
 - Nell'elenco dei **Comandi**, selezionare il comando da tastiera che si intende ripristinare e fare clic su **Reinizia**.

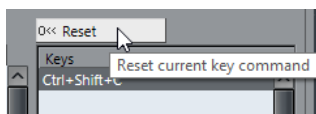

- Fare clic su **Reinizia tutto**.

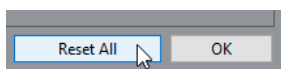

RISULTATO

I comandi da tastiera vengono reinizializzati.

IMPORTANTE

Qualsiasi modifica apportata ai comandi da tastiera predefiniti viene persa. Per poter tornare a queste impostazioni, assicurarsi prima di salvarle.

Comandi da tastiera predefiniti

I comandi da tastiera predefiniti sono organizzati in categorie.

NOTA

Quando viene visualizzata la **Tastiera su schermo**, i comandi da tastiera soliti vengono bloccati poiché questi sono ora riservati per la **Tastiera su schermo** stessa. Le sole eccezioni sono: **Ctrl/Cmd-S** (Salva), **Num *** (Avvia/Arresta la registrazione), **Barra spaziatrice** (Avvia/Arresta la riproduzione), **Num 1** (Salta al localizzatore sinistro), **Canc** o **Backspace** (Elimina), **Num /** (Ciclo

acceso/spento), **F2** (Visualizza/Nascondi la barra di trasporto) e **Alt-K** (Visualizza/Nascondi la tastiera su schermo).

Categoria Aggiungi una traccia

Opzione	Comando da tastiera
Aggiungi una traccia	T

Categoria Audio

Opzione	Comando da tastiera
Adatta dissolvenza a intervallo	A
Dissolvenza incrociata	X

Categoria Automazione

Opzione	Comando da tastiera
Letture dell'automazione per tutte le tracce attiva/non attiva	Alt-R
Scrittura dell'automazione per tutte le tracce attiva/non attiva	Alt-W

Categoria Accordi

Opzione	Comando da tastiera
Visualizza/Nascondi i chord pad	Ctrl/Cmd-Shift-C

Categoria Dispositivi (Studio)

Opzione	Comando da tastiera
Connessioni audio	F4
Prestazioni audio	F12
MixConsole	F3
MixConsole nella finestra progetto	Alt-F3
Tastiera su schermo	Alt-K

Opzione	Comando da tastiera
Riproduttore video	F8

Categoria Processamento diretto offline

Opzione	Comando da tastiera
Processamento diretto offline	F7

Categoria Modifica

Opzione	Comando da tastiera
Attiva/Disattiva l'oggetto attivo	Alt-A
Scorrimento automatico attivato/disattivato	F
Copia	Ctrl/Cmd-C
Taglio	Ctrl/Cmd-X
Taglia tempo	Ctrl/Cmd-Shift-X
Elimina	Canc o Backspace
Elimina tempo	Shift-Backspace
Duplica	Ctrl/Cmd-D
Espandi/riduci	Alt-E
Inserisci silenzio	Ctrl/Cmd-Shift-E
Inverti	Alt-F
Inverti la selezione	Ctrl/Cmd-Alt-I
Dal lato sinistro della selezione fino al cursore	E
Sposta al cursore	Ctrl/Cmd-L
Porta in primo piano (rendi visibile)	U
Mute	M
Metti in mute gli eventi	Shift-M

Opzione	Comando da tastiera
Applica/Rimuovi il mute agli oggetti	Alt-M
Apri	Ctrl/Cmd-E
Incolla	Ctrl/Cmd-V
Incolla all'origine	Alt-V
Incolla relativamente al cursore	Shift-V
Incolla con scostamento	Ctrl/Cmd-Shift-V
Parametro primario: Riduci	Ctrl/Cmd-Shift-Freccia giù
Parametro primario: Aumenta	Ctrl/Cmd-Shift-Freccia su
Abilita la registrazione	R
Ripeti	Ctrl/Cmd-Shift-Z
Ripetizione	Ctrl/Cmd-K
Dal lato destro della selezione fino al cursore	D
Parametro secondario: Riduci	Ctrl/Cmd-Shift-Freccia sinistra
Parametro secondario: Aumenta	Ctrl/Cmd-Shift-Freccia destra
Seleziona tutto	Ctrl/Cmd-A
Annulla selezione	Ctrl/Cmd-Shift-A
Agganciamento attiv./disattiv.	J
Solo	S
Separa al cursore	Alt-X
Separa intervallo	Shift-X
Cursore statico	Alt-C
Annulla	Ctrl/Cmd-Z
Rimuovi dal mute gli eventi	Shift-U
Scrittura	W

Categoria Editor

Opzione	Comando da tastiera
Apri l'Editor delle partiture	Ctrl/Cmd-R
Apri/Chiudi editor	Invio

Categoria File

Opzione	Comando da tastiera
Chiudi	Ctrl/Cmd-W
Nuovo	Ctrl/Cmd-N
Apri	Ctrl/Cmd-O
Esci	Ctrl/Cmd-Q
Salva	Ctrl/Cmd-S
Salva con nome	Ctrl/Cmd-Shift-S
Salva nuova versione	Ctrl/Cmd-Alt-S

Categoria Media

Opzione	Comando da tastiera
Apri MediaBay	F5
Apri/Chiudi l'Inspector degli attributi	Ctrl-Alt-Num 6
Apri/Chiudi i preferiti	Ctrl-Alt-Num 8
Apri/Chiudi il browser dei file	Ctrl-Alt-Num 4
Apri/Chiudi i filtri	Ctrl-Alt-Num 5
Apri/Chiudi l'anteprima	Ctrl-Alt-Num 2
Anteprima ciclo attivata/disattivata	Shift-Num /
Avvia anteprima	Shift-Enter
Arresta anteprima	Shift-Num 0

Opzione	Comando da tastiera
Cerca in MediaBay	Shift-F5

Categoria MIDI

Opzione	Comando da tastiera
Visualizza/Nascondi le corsie dei controller	Alt-L

Categoria Navigazione

Opzione	Comando da tastiera
Aggiungi sotto: Espandi/Annulla la selezione nella finestra progetto verso il basso/Sposta l'evento selezionato nell'Editor dei tasti in giù di un'ottava	Shift-Freccia giù
Aggiungi a sinistra: Espandi/Annulla la selezione nella finestra progetto verso sinistra	Shift-Freccia sinistra
Aggiungi a destra: Espandi/Annulla la selezione nella finestra progetto/Editor dei tasti verso destra	Shift-Freccia destra
Aggiungi sopra: Espandi/Annulla la selezione nella finestra progetto verso il basso/Sposta l'evento selezionato nell'Editor dei tasti in su di un'ottava	Shift-Freccia su
In fondo: Seleziona la traccia in fondo all'elenco tracce	Fine
Giù: Seleziona il prossimo elemento nella finestra progetto/Sposta l'evento selezionato nell'Editor dei tasti in giù di un semitono	Freccia giù
Sinistra: Seleziona l'elemento precedente nella finestra progetto/nell'Editor dei tasti	Freccia sinistra

Opzione	Comando da tastiera
Destra: Seleziona il prossimo elemento nella finestra progetto/nell'Editor dei tasti	Freccia destra
Inverti la selezione	Ctrl/Cmd-Barra spaziatrice
In cima: Seleziona la traccia in cima all'elenco tracce	Home
Su: Seleziona il prossimo elemento nella finestra progetto/Sposta l'evento selezionato nell'Editor dei tasti su di un semitono	Freccia su

Categoria Spinta

Opzione	Comando da tastiera
Regola la fine a sinistra	Alt-Shift-Freccia sinistra
Regola la fine a destra	Alt-Shift-Freccia destra
Sinistra	Ctrl/Cmd-Freccia sinistra
Destra	Ctrl/Cmd-Freccia destra
Regola l'inizio a sinistra	Alt-Freccia sinistra
Regola l'inizio a destra	Alt-Freccia destra

Categoria Progetto

Opzione	Comando da tastiera
Colori	Alt-Shift-S
Apri i marker	Ctrl/Cmd-M
Apri Pool	Ctrl/Cmd-P
Apri la traccia tempo	Ctrl/Cmd-T
Rimuovi le tracce selezionate	Shift-Canc
Configura il colore della traccia/dell'evento	Alt-Shift-C

Opzione	Comando da tastiera
Configurazione	Shift-S

Categoria Quantizzazione

Opzione	Comando da tastiera
Quantizza	Q

Categoria Lunghezza d'inserimento

Opzione	Comando da tastiera
1/1	Alt-1
1/2	Alt-2
1/4	Alt-3
1/8	Alt-4
1/16	Alt-5
1/32	Alt-6
1/64	Alt-7
1/128	Alt-8
Puntato attivato/disattivato	Alt-.
Terzina attivata/disattivata	Alt-,

Categoria Strumenti di lavoro

Opzione	Comando da tastiera
Combina gli strumenti di selezione attiv./disatt.	Alt-Shift-1
Strumento di lavoro Disegno	8
Strumento di lavoro Bacchetta	0
Strumento di lavoro Cancella	5
Strumento di lavoro Incolla	4

Opzione	Comando da tastiera
Strumento di lavoro Mute	7
Strumento di lavoro successivo	F10
Strumento di lavoro Selezione oggetto	1
Strumento di lavoro Riproduzione	9
Strumento di lavoro precedente	F9
Strumento di lavoro Seleziona un intervallo	2
Strumento di lavoro Separa	3
Strumento di lavoro Zoom	6

Categoria Trasporto

Opzione	Comando da tastiera
Attiva la sincronizzazione esterna	Alt-Shift-T
Attiva il metronomo	C
Attiva punch-in	I
Attiva punch-out	O
Ciclo	Num /
Inserisci il localizzatore sinistro	Shift-L
Inserisci la durata dell'intervallo tra i localizzatori	Shift-D
Inserisci la posizione del cursore di progetto	Shift-P
Inserisci il localizzatore destro	Shift-R
Inserisci il tempo	Shift-T
Inserisci il tempo in chiave	Shift-C
Scambia i formati del tempo	.
Avanti veloce	Shift-Num +

Opzione	Comando da tastiera
Riavvolgimento rapido	Shift-Num -
Avanti	Num +
Vai al localizzatore sinistro	Num 1
Vai all'inizio del progetto	Num . o Num , oppure Num ;
Vai al localizzatore destro	Num 2
Inserisci marker (solo Windows)	Insert
Vai all'evento successivo	N
Raggiungi l'hitpoint successivo	Alt-N
Vai al marker successivo	Shift-N
Vai all'evento precedente	B
Raggiungi l'hitpoint precedente	Alt-B
Vai al marker precedente	Shift-B
Vai all'inizio della selezione	L
Localizzatori sulla selezione	P
Riproduci la selezione in loop	Alt-P
Registrazione retrospettiva MIDI: Inserisci il segnale da 'All MIDI Inputs'	Shift- Num --*
Spingi il cursore verso sinistra	Ctrl/Cmd- Num -
Spingi il cursore verso destra	Ctrl/Cmd- Num +
Pannello (Barra di trasporto)	F2
Riproduci la selezione	Alt-Barra spaziatrice
Richiama i marker di ciclo da 1 a 9	Da Shift-Num 1 a Num 9
Registrazione	Num *
Riavvolgimento	Num -

Opzione	Comando da tastiera
Imposta il localizzatore sinistro alla posizione del cursore di progetto	Ctrl/Cmd-Num 1
Imposta il marker 1	Ctrl/Cmd-1
Imposta il marker 2	Ctrl/Cmd-2
Imposta i marker da 3 a 9	Da Ctrl/Cmd-Num 3 a Num 9 o da Ctrl/Cmd-3 a 9
Imposta il localizzatore destro alla posizione del cursore di progetto	Ctrl/Cmd-Num 2
Avvia	Enter
Avvia/Arresta	Barra spaziatrice
Arresta	Num 0
Al marker 1	Shift-1
Al marker 2	Shift-2
Al marker da 3 a 9	Da Num 3 a Num 9 o da Shift-3 a 9

Categoria Aree della finestra

Opzione	Comando da tastiera
Visualizza/Nascondi l'area sinistra	Ctrl/Cmd-Alt-L; Alt-I
Visualizza/Nascondi l'area destra	Ctrl/Cmd-Alt-R
Visualizza/Nascondi l'area superiore	Ctrl/Cmd-Alt-U
Visualizza/Nascondi l'area inferiore	Ctrl/Cmd-Alt-E o Ctrl/Cmd-Alt-B
Visualizza/Nascondi la barra di trasporto	Ctrl/Cmd-Alt-T
Visualizza la scheda precedente	Ctrl/Cmd-Alt-Freccia sinistra
Visualizza la scheda successiva	Ctrl/Cmd-Alt-Freccia destra
Visualizza la pagina precedente	Ctrl/Cmd-Alt-Freccia su o Pagina su
Visualizza la pagina successiva	Ctrl/Cmd-Alt-Freccia giù o Pagina giù
Visualizza/Nascondi le informazioni	Ctrl/Cmd-I

Opzione	Comando da tastiera
Visualizza/Nascondi vista d'insieme	Alt-O

Categoria Finestre

Opzione	Comando da tastiera
Comandi da tastiera della finestra	Shift-F4
Impostazioni della finestra	Shift-F3
Layout di visualizzazione della finestra	Shift-F2

Categoria Zoom

Opzione	Comando da tastiera
Visualizza l'intero progetto	Shift-F
Zoom in avanti	H
Aumenta lo zoom in verticale sulla forma d'onda	Alt-H
Aumenta lo zoom sulle tracce	Ctrl/Cmd-Freccia giù
Aumenta lo zoom in verticale	Shift-H
Riduci il fattore di ingrandimento	G
Riduci lo zoom in verticale sulla forma d'onda	Alt-G
Riduci lo zoom sulle tracce	Ctrl/Cmd-Freccia su
Riduci lo zoom in verticale	Shift-G
Zoom sull'evento	Shift-E
Zoom sulla selezione	Alt-S
Zoom sulle tracce selezionate	Z

Definizione dei tasti modificatori per gli strumenti di lavoro

È possibile impostare dei tasti modificatori, tramite i quali attivare una funzione alternativa durante l'utilizzo di uno strumento di lavoro.

PROCEDIMENTO

1. Nella finestra di dialogo **Preferenze**, selezionare **Modifica > Modificatori degli strumenti di lavoro**.

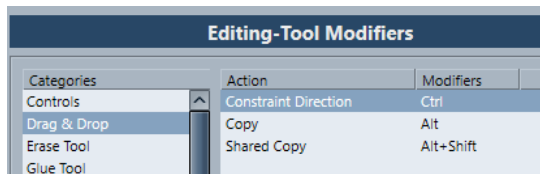

2. Selezionare un'opzione nell'elenco **Categorie** e individuare l'azione per la quale si intende cambiare il tasto di modifica.
3. Nell'elenco **Azione**, selezionare l'azione desiderata.
4. Tenere premuti i tasti modificatori desiderati e fare clic su **Assegna**.

NOTA

Se il tasto modificatore premuto è già assegnato a un altro strumento, un messaggio chiede se si desidera sostituirlo. Se si dà conferma, l'altro strumento rimane senza alcun tasto modificatore assegnato.

5. Fare clic su **OK**.

RISULTATO

I tasti modificatori per quella azione vengono sostituiti.

Personalizzazione

In Cubase è possibile definire l'aspetto di specifici elementi.

LINK CORRELATI

[Opzioni di configurazione](#) a pag. 675

Opzioni di configurazione

È possibile personalizzare l'aspetto dei seguenti elementi:

- **Barra di trasporto**
- Linea di stato
- Linea info
- Barra degli strumenti
- **Inspector**

Menu contestuali delle impostazioni

I menu contestuali delle impostazioni sono disponibili per la **Barra di trasporto**, le barre degli strumenti di lavoro, le linee info o l'**Inspector**.

- Per aprire i menu contestuali delle impostazioni, fare clic-destro sull'elemento corrispondente.
- **NOTA**

È possibile inoltre fare clic sui pulsanti di configurazione corrispondenti per aprire il menu contestuale.

Nei menu contestuali delle impostazioni sono disponibili le seguenti opzioni generali:

- **Mostra tutto** rende visibili tutti gli elementi.
- **Reinializza tutto** riporta l'interfaccia alle impostazioni predefinite.
- **Configurazione** apre la finestra di dialogo di configurazione.

Se sono disponibili dei preset, questi possono essere selezionati nella metà inferiore del menu.

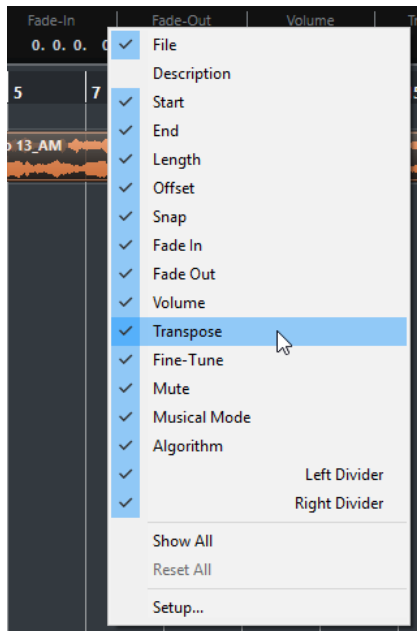

Il menu contestuale delle impostazioni della linea info

Finestra di dialogo delle impostazioni

La finestra di dialogo delle impostazioni consente di specificare quali elementi sono visibili/nascosti e in quale ordine questi vengono visualizzati. È possibile salvare e richiamare dei preset delle impostazioni.

- Per aprire una finestra di dialogo delle impostazioni, fare clic-destro sull'elemento che si intende configurare e selezionare **Impostazioni**.

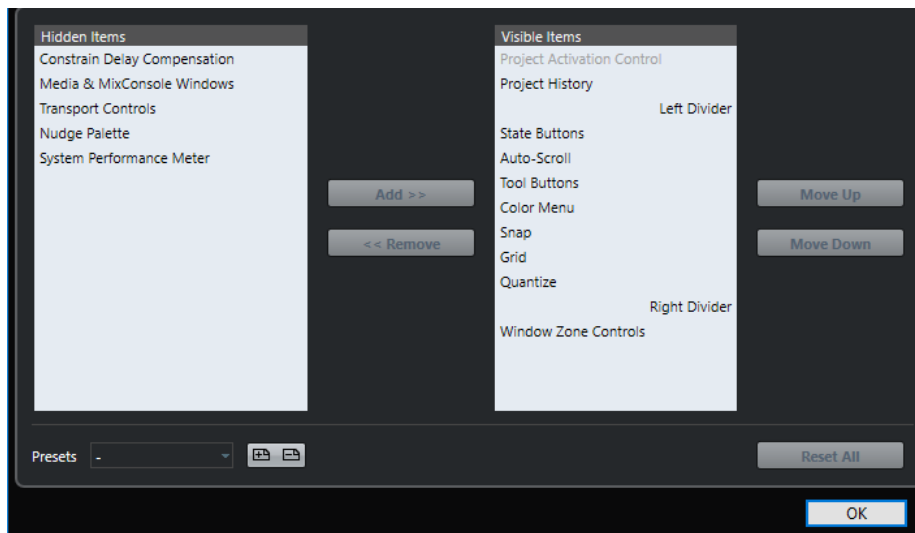

Elementi nascosti

Elenca gli elementi che sono nascosti.

Elementi visibili

Elenca gli elementi che sono visibili.

Aggiungi

Selezionare un elemento nell'elenco degli **Elementi nascosti** e fare clic su **Aggiungi** per renderlo visibile.

Rimuovi

Selezionare un elemento nell'elenco degli **Elementi visibili** e fare clic su **Rimuovi** per nascondere.

Sposta su

Selezionare un elemento nell'elenco degli **Elementi visibili** e fare clic su **Sposta su** per modificare l'ordine degli elementi.

Sposta giù

Selezionare un elemento nell'elenco degli **Elementi visibili** e fare clic su **Sposta giù** per modificare l'ordine degli elementi.

Salva

Consente di assegnare un nome alla configurazione corrente e salvarla come preset.

Elimina

Rimuove un preset selezionato.

Reinizializza tutto

Ripristina la configurazione originale.

Finestra di dialogo Finestre

La finestra di dialogo **Finestre** consente di gestire le finestre aperte in Cubase.

- Per aprire la finestra di dialogo **Finestre**, selezionare **Finestra > Finestre**.

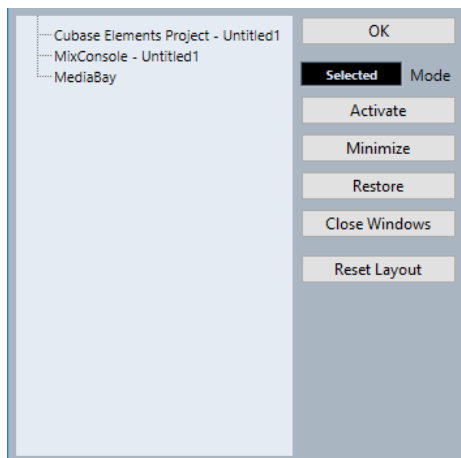

La finestra di dialogo elenca tutte le finestre e gli editor aperti. Sono disponibili le seguenti opzioni:

OK

Chiude la finestra di dialogo.

Modalità

Consente di selezionare una modalità per la funzione.

- **Selezionato**
Agisce solo sulla finestra selezionata.
- **A cascata**
Agisce anche sulle finestre associate, come ad esempio gli editor di una finestra progetto.
- **Tutto**
Agisce su tutte le finestre.

Attiva

Attiva la finestra selezionata.

Minimizza

Minimizza la finestra selezionata o tutte le finestre.

Ripristina

Ripristina la finestra selezionata o tutte le finestre.

Chiudi finestre

Chiude la finestra selezionata o tutte le finestre.

Reinizializza layout

Reinizializza il layout della finestra selezionata.

Posizione di salvataggio delle impostazioni

Cubase può essere personalizzato in molti modi differenti. Mentre alcune delle impostazioni che vengono definite sono salvate con ciascun progetto, altre vengono salvate sotto forma di file delle preferenze separati.

Per trasferire i propri progetti su un altro computer (in un altro studio, ad esempio) è possibile importare tutte le impostazioni desiderate copiando i file delle preferenze e installandoli sull'altro computer.

NOTA

È bene fare una copia di backup dei propri file delle preferenze una volta configurato il tutto come desiderato! In tal modo, se un altro utente di Cubase desiderasse usare le proprie impostazioni quando lavora sul vostro computer, al termine delle sessioni di lavoro dell'utente ospite potrete ripristinare le vostre preferenze.

- In Windows, i file delle preferenze vengono salvati alla seguente posizione: “\Utenti\\AppData\Roaming\Steinberg\\”.
- In macOS, i file delle preferenze vengono salvati alla seguente posizione “/Library/Preferences/<nome programma>/” sotto la propria directory home.
- Nel menu Start, è disponibile un comando rapido per questa cartella.
- Il percorso completo è: “/Users/<nome utente>/Library/Preferences/<nome programma>\”.

NOTA

Il file RAMpresets.xml, contenente numerose impostazioni dei preset, viene salvato quando si esce dal programma.

NOTA

Le funzioni del programma, come ad esempio le dissolvenze incrociate, oppure le configurazioni (come ad esempio i pannelli), non utilizzate nel progetto non vengono salvate.

Aggiornamento da una versione precedente di Cubase

Se si sta eseguendo l'aggiornamento da Cubase 6 o superiore, le impostazioni personalizzate delle installazioni precedenti vengono utilizzate per la nuova versione di Cubase.

Se le versioni precedenti di Cubase sono meno recenti rispetto a Cubase 6, le relative impostazioni vengono eliminate e vengono utilizzate le impostazioni predefinite della nuova versione di Cubase.

Finestra di dialogo Modalità provvisoria

La finestra di dialogo **Modalità provvisoria** contiene delle opzioni per la risoluzione di alcuni problemi.

- Per aprire la finestra di dialogo **Modalità provvisoria**, avviare Cubase e tenere premuto **Ctrl/Cmd-Shift-Alt**.

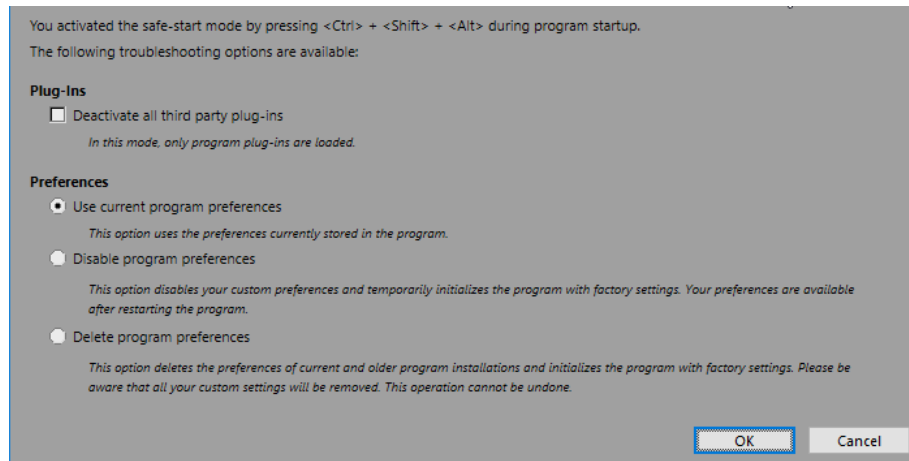

Nella sezione **Plug-in** sono disponibili le seguenti opzioni:

Disattiva tutti i plug-in di terze parti

Disabilita temporaneamente tutti i plug-in di terze parti. Dopo l'avvio, sono disponibili solamente i plug-in di Steinberg.

Nella sezione **Preferenze** sono disponibili le seguenti opzioni:

Usa le preferenze del programma correnti

Apri il programma con le impostazioni delle preferenze correnti.

Disabilita le preferenze del programma

Disabilita le preferenze correnti e apre il programma con le impostazioni di fabbrica.

Elimina le preferenze del programma

Elimina le preferenze correnti e apre il programma con le impostazioni di fabbrica. Questo processo non può essere annullato. Questo vale per tutte le versioni di Cubase installate sul proprio computer.

LINK CORRELATI

[Disabilitazione dei plug-in di terze parti](#) a pag. 680

[Disabilitazione delle preferenze](#) a pag. 679

Disabilitazione delle preferenze

Può capitare talvolta che si verifichino strani comportamenti del programma, spesso causati da impostazioni delle preferenze errate o incoerenti. In tal caso, si consiglia di salvare il proprio progetto e di riavviare Cubase. È inoltre possibile disabilitare o eliminare le impostazioni delle preferenze correnti e caricare i valori di fabbrica.

PROCEDIMENTO

1. Chiudere Cubase.
2. Avviare Cubase e tenere premuto **Ctrl/Cmd-Shift-Alt**.
3. Nella sezione **Preferenze** della finestra di dialogo **Modalità provvisoria**, attivare una delle opzioni relative alla risoluzione dei problemi.

- **Usa le preferenze del programma correnti**
Apri il programma con le impostazioni delle preferenze correnti.
- **Disabilita le preferenze del programma**
Disabilita le preferenze correnti e apri il programma con le impostazioni di fabbrica.
- **Elimina le preferenze del programma**
Elimina le preferenze correnti e apri il programma con le impostazioni di fabbrica. Questo processo non può essere annullato. Si noti che questo vale per tutte le versioni di Cubase installate sul proprio computer.

4. Fare clic su **OK**.

DOPO IL COMPLETAMENTO DI QUESTA OPERAZIONE

Se il programma funziona bene con le preferenze disabilitate, considerare la possibilità di eliminare e reinizializzare le preferenze.

LINK CORRELATI

[Finestra di dialogo Modalità provvisoria](#) a pag. 679

[Preferenze](#) a pag. 685

Disabilitazione dei plug-in di terze parti

Nel caso in cui Cubase non dovesse avviarsi o se risulta impossibile caricare un progetto, è probabile che la causa sia un plug-in di terze parti. In tal caso, è possibile disabilitare i plug-in di terze parti all'avvio, in modo da individuare se il problema è causato proprio da questo fattore.

PROCEDIMENTO

1. Chiudere Cubase.
 2. Avviare Cubase e tenere premuto **Ctrl/Cmd-Alt-Shift**.
 3. Nella sezione **Plug-in** della finestra di dialogo **Modalità provvisoria**, attivare l'opzione **Disattiva tutti i plug-in di terze parti**.
 4. Fare clic su **OK**.
-

RISULTATO

Dopo l'avvio sono disponibili solamente i plug-in di Steinberg, mentre i plug-in di terze parti sono temporaneamente disabilitati.

LINK CORRELATI

[Finestra di dialogo Modalità provvisoria](#) a pag. 679

Ottimizzazione

Ottimizzazione delle prestazioni audio

Questo capitolo illustra alcuni consigli e trucchi su come ottenere il meglio da Cubase per quanto riguarda le prestazioni del sistema.

NOTA

Per maggiori dettagli e informazioni aggiornate sui requisiti di sistema e sulle proprietà hardware, fare riferimento a steinberg.net.

Aspetti legati alle prestazioni

Tracce ed effetti

Maggiore è la potenza del computer utilizzato, più alto è il numero di tracce, effetti ed equalizzatori che è possibile utilizzare. Cosa rende esattamente un computer veloce è quasi una scienza a sé, ma ecco alcuni utili consigli.

Tempi brevi di risposta (latenza)

Un altro aspetto fondamentale che influenza le prestazioni di un sistema è il tempo di risposta. Il termine «latenza» si riferisce al buffering, cioè alla memorizzazione temporanea di piccole porzioni di dati audio nel corso delle varie operazioni necessarie al processo di registrazione e riproduzione in un computer. Più grandi sono queste porzioni e maggiore è il loro numero, tanto più elevata sarà la latenza.

Elevati valori di latenza costituiscono un vero problema quando si suonano dei VST instrument e si esegue il monitoraggio attraverso il computer, cioè quando si ascolta una sorgente audio live attraverso la **MixConsole** e gli effetti di Cubase. Tempi di latenza molto lunghi (diverse centinaia di millisecondi) possono inoltre influenzare anche altri processi come il mixaggio, ad esempio quando il risultato del movimento di un fader si sente solo dopo un evidente ritardo.

Anche se la funzionalità Monitoraggio diretto ed altre tecniche riducono i problemi legati a tempi di latenza molto elevati, un sistema che risponde velocemente è sempre la scelta da preferire, poiché permette di lavorare decisamente meglio.

- A seconda dell'unità hardware audio utilizzata, i tempi di latenza potrebbero in genere essere ridotti diminuendo la dimensione e il numero dei buffer.
- Per maggiori dettagli, consultare la documentazione tecnica fornita con le unità hardware audio utilizzate.

Unità hardware audio e driver

Le unità hardware utilizzate e i relativi driver possono avere un certo effetto sulle prestazioni del sistema. Un driver programmato in maniera non adeguata può ridurre le prestazioni del

computer. Tuttavia, dove la differenza tra un driver di buona qualità e un cattivo driver emerge con evidenza è quando si ha a che fare con la latenza.

NOTA

Si raccomanda di usare sempre hardware audio dotato di un driver ASIO specifico.

Ciò vale in particolare quando si utilizza Cubase in Windows:

- In Windows, i driver ASIO progettati specificamente per le diverse periferiche hardware sono più efficienti del driver ASIO generico a bassa latenza e producono minori tempi di latenza.
- In macOS, una periferica hardware audio dotata di driver appositamente realizzati per macOS (Core Audio) può offrire ottime prestazioni con latenze molto basse.

Tuttavia, alcune funzioni aggiuntive sono disponibili esclusivamente con i driver ASIO (come ad esempio la funzione ASIO Positioning Protocol).

Impostazioni che agiscono sulle prestazioni

Impostazioni dei buffer audio

I buffer audio determinano il modo in cui l'audio viene inviato e ricevuto da e verso l'hardware audio. La dimensione dei buffer audio influenza sia la latenza che le prestazioni audio complessive.

In generale, più piccolo è il buffer, minore è la latenza. D'altro canto però, con buffer di ridotte dimensioni aumenta il consumo di risorse del processore. Se i buffer audio sono troppo ridotti, possono inoltre verificarsi rumori, interruzioni o altri problemi di riproduzione audio.

Regolazione della dimensione del buffer

Per ridurre la latenza, è possibile ridurre la dimensione del buffer.

PROCEDIMENTO

1. Selezionare **Studio > Configurazione dello studio**.
 2. Nell'elenco **Periferiche**, selezionare il driver dell'unità hardware audio utilizzata.
 3. Fare clic su **Pannello di controllo**.
 4. Eseguire una delle seguenti operazioni:
 - Windows: Regolare la dimensione del buffer nella finestra di dialogo che si apre.
 - macOS: Regolare la dimensione del buffer nella finestra di dialogo **CoreAudio Device Settings**.
-

La funzione multi processore

La funzione multi processore permette di distribuire il carico di processamento in maniera equa su tutte le CPU disponibili, consentendo a Cubase di sfruttare appieno la potenza combinata di più processori.

La funzione multi processore è attivata come impostazione predefinita. La relativa opzione è disponibile nella finestra di dialogo **Configurazione dello studio** (pagina **VST Audio System**).

Finestra Prestazioni audio

Questa finestra visualizza il carico di processamento audio e la velocità di trasferimento dell'hard disk. È qui possibile verificare ad esempio se l'aggiunta di effetti o plug-in non comporti l'insorgere di problemi o di cali di prestazioni.

- Per aprire la finestra **Prestazioni audio**, selezionare **Studio > Prestazioni audio**.

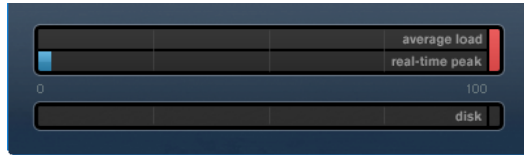

Average load

Visualizza la quantità di potenza della CPU impiegata per il processamento dell'audio.

Real-time peak

Indica il carico di processamento nel percorso in tempo reale del motore audio. Maggiore è questo valore, più alto sarà il rischio che possano verificarsi dei drop out.

Indicatore di sovraccarico

L'indicatore di sovraccarico a destra degli indicatori **real-time peak** e **average load** visualizza rispettivamente i sovraccarichi di questi due indicatori.

Se si dovesse illuminare l'indicatore, ridurre il numero di moduli di equalizzazione, di effetti attivi e di canali audio riprodotti in contemporanea. È inoltre possibile attivare la funzione ASIO-Guard.

Disk

Indica il carico di trasferimento dati dell'hard disk.

Indicatore di sovraccarico del disco

L'indicatore di sovraccarico sulla destra si illumina se il trasferimento dei dati da parte dell'hard disk verso il computer non avviene con sufficiente velocità.

Se si illumina, utilizzare la funzione **Disabilita traccia** per ridurre il numero di tracce riprodotte. Se ciò non fosse sufficiente, potrebbe essere necessario dotarsi di un hard disk più veloce.

NOTA

È possibile visualizzare un vista semplificata dell'indicatore di performance nella **Barra di trasporto** e nella barra degli strumenti della **Finestra progetto**. Questi indicatori dispongono solamente delle sezioni carico medio delle performance e carico cache del disco.

ASIO-Guard

La funzione ASIO-Guard consente di spostare la maggior quantità possibile di processamento dal percorso ASIO in tempo reale al percorso di processamento ASIO-Guard. Come risultato si ottiene un sistema maggiormente stabile.

La funzione ASIO-Guard consente di pre-processare tutti i canali, così come i VST Instrument, che non necessitano di essere calcolati in tempo reale. Questo consente di avere meno problemi di drop-out e la possibilità di processare un numero maggiore di tracce o plug-in, oltre a poter utilizzare buffer di dimensioni minori.

Latenza ASIO-Guard

Livelli ASIO-Guard elevati portano a un aumento della latenza ASIO-Guard. Quando ad esempio si regola un fader del volume, si potrà notare che il parametro cambia il suo valore con un lieve

ritardo. La latenza ASIO-Guard, a differenza della latenza generata dall'hardware audio, è indipendente dalla riproduzione dal vivo.

Limitazioni

La funzione ASIO-Guard non può essere utilizzata per:

- Segnali tempo reale-dipendenti
- Effetti e strumenti esterni

NOTA

Se si seleziona **Studio > Gestione dei plug-in VST** e si fa clic su **Visualizza le informazioni sui plug-in**, è possibile disattivare l'opzione ASIO-Guard per i plug-in selezionati.

Se si attiva il monitoraggio per un canale di ingresso, un canale di uno strumento MIDI o di un VST instrument, il canale audio e tutti i canali dipendenti passano automaticamente dalla modalità ASIO-Guard alla modalità di processamento in tempo reale e viceversa. Come risultato si ottiene un lieve fade-out e fade-in del canale audio.

LINK CORRELATI

[Impostazioni del percorso dei plug-in VST 2](#) a pag. 453

Attivazione della funzione ASIO-Guard

PROCEDIMENTO

1. Selezionare **Studio > Configurazione dello studio**.
2. Nell'elenco **Periferiche**, selezionare **VST Audio System**.
3. Attivare l'opzione **Attiva ASIO-Guard**.

NOTA

Questa opzione è disponibile solamente se si attiva l'opzione **Attiva il multiprocessing**.

4. Selezionare un valore per il parametro **Livello ASIO-Guard**.
Più alto è il livello, maggiore sarà la stabilità e il livello di performance complessive del processamento audio. Valori elevati portano tuttavia a un aumento della latenza ASIO-Guard e del consumo di memoria.
-

Preferenze

La finestra di dialogo **Preferenze** contiene una serie di opzioni e impostazioni che consentono di controllare il comportamento globale del programma.

La finestra di dialogo Preferenze

La finestra di dialogo **Preferenze** è divisa in un elenco di navigazione e in una pagina di impostazioni. Facendo clic su una delle voci dell'elenco si apre una pagina in cui è possibile definire una serie di parametri.

- Per aprire la finestra di dialogo **Preferenze**, selezionare **Modifica > Preferenze**.

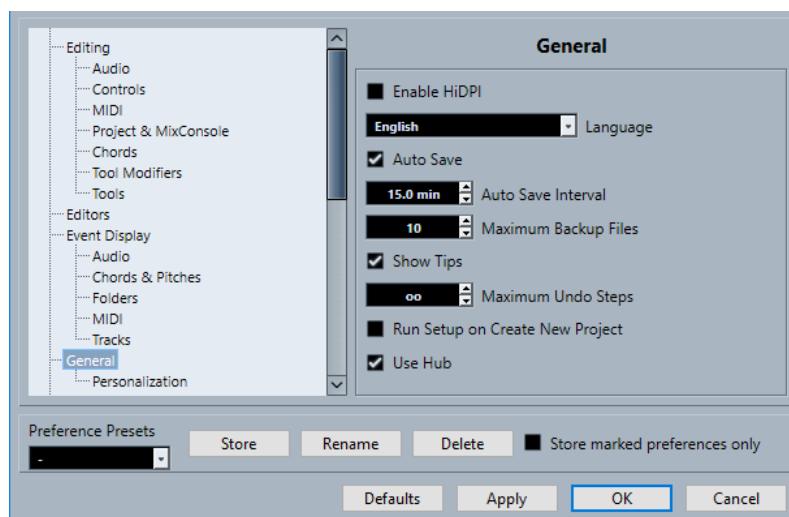

Oltre alle impostazioni specifiche per ciascuna voce dell'elenco, questa finestra di dialogo contiene le seguenti opzioni:

Preset preferenze

Consente di selezionare un preset di preferenze precedentemente salvato.

Salva

Consente di salvare le preferenze correnti sotto forma di preset.

Rinomina

Consente di rinominare un preset.

Elimina

Consente di eliminare un preset.

Salva solamente le preferenze selezionate

Consente di selezionare quali pagine vengono incluse nel preset.

Reinializza

Riporta le opzioni nella pagina attiva alle relative impostazioni predefinite.

Applica

Applica tutte le modifiche effettuate senza chiudere la finestra di dialogo.

OK

Applica tutte le modifiche effettuate e chiude la finestra di dialogo.

Annulla

Chiude la finestra di dialogo senza salvare alcuna modifica.

Salvataggio dei preset delle preferenze

È possibile salvare impostazioni complete o parziali delle preferenze sotto forma di preset.

PROCEDIMENTO

1. Nella finestra di dialogo **Preferenze**, apportare le modifiche desiderate.
2. Fare clic su **Salva** nella sezione inferiore-sinistra della finestra di dialogo.
3. Inserire un nome per il preset e fare clic su **OK**.

RISULTATO

Le proprie impostazioni personalizzate saranno ora disponibili nel menu a tendina **Preset**.

Salvataggio delle impostazioni parziali delle preferenze

È possibile salvare delle impostazioni parziali delle preferenze. Questa funzionalità è utile ad esempio quando sono state definite delle impostazioni relative esclusivamente a un particolare progetto o situazione. Quando si applica un preset di preferenze parziali cambiano solo le impostazioni salvate. Tutte le altre preferenze rimangono immutate.

PROCEDIMENTO

1. Nella finestra di dialogo **Preferenze**, apportare le modifiche desiderate.
2. Attivare l'opzione **Salva solamente le preferenze selezionate**.
Nell'elenco delle preferenze viene visualizzata la colonna **Salva**.

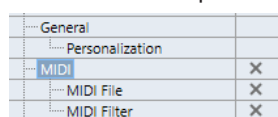

General	
Personalization	
MIDI	X
MIDI File	X
MIDI Filter	X

3. Fare clic sulla colonna **Salva** in corrispondenza delle pagine delle preferenze che si desidera salvare.
4. Fare clic su **Salva** nella sezione inferiore sinistra della finestra di dialogo.
5. Inserire un nome per il preset e fare clic su **OK**.

RISULTATO

Le impostazioni definite saranno ora disponibili sotto forma di preset nel menu a tendina **Preset**.

Modifica

'Modifica solo'/'Registrazione in solo negli editor MIDI' riflette il focus

Sospende le funzioni **Registra nell'editor** ed **Editor in modalità solo** nell'editor MIDI se la **Finestra progetto** ha il focus.

Visualizza un messaggio di allerta prima di eliminare le tracce non vuote

Se si eliminano delle tracce che non sono vuote, compare un messaggio di allerta.

Seleziona la traccia con un clic in background

Consente di selezionare una traccia facendo clic sullo sfondo del riquadro di visualizzazione degli eventi.

Seleziona automaticamente gli eventi sotto al cursore

Vengono automaticamente selezionati tutti gli eventi presenti nella **Finestra progetto** o in un editor che si trovano sotto il cursore di progetto.

Il ciclo segue la selezione dell'intervallo

Imposta il localizzatore sinistro alla posizione iniziale e il localizzatore destro alla posizione finale di un intervallo selezionato.

Elimina sovrapposizioni

Elimina le sezioni sovrapposte, quindi nascoste, degli eventi che si sovrappongono. Tenere premuto **Shift** durante lo spostamento degli eventi per ignorare questa impostazione.

Le parti ottengono i nomi delle tracce

Gli eventi assumono automaticamente i nomi delle tracce nelle quali vengono spostati.

Ingrandimento rapido

Ridisegna il contenuto delle parti e degli eventi solamente dopo che è terminata la modifica del fattore di ingrandimento. Questa funzionalità è utile se il ridisegno dello schermo risulta particolarmente lento sul proprio sistema.

Usa i comandi di navigazione su/giù solo per la selezione delle tracce

Utilizza i tasti **Freccia su/Freccia giù** per la selezione delle tracce e non per la selezione degli eventi o delle parti.

La selezione delle tracce segue la selezione degli eventi

Seleziona automaticamente la traccia corrispondente se si seleziona un evento nella **Finestra progetto**.

Livello di riduzione dell'automazione

Consente di rimuovere tutti gli eventi di automazione superflui. Un valore pari allo 0 % rimuove solamente i punti di automazione ripetuti. Un valore compreso tra 1 % e 100 % consente di smussare la curva di automazione. Il valore predefinito, pari al 50 %, dovrebbe consentire di ridurre la quantità di dati di automazione in maniera significativa senza intaccare il risultato dell'automazione esistente in termini sonori.

Visualizza la traccia di automazione nel progetto mentre vengono scritti i parametri

Consente di visualizzare la traccia di automazione durante la scrittura dei parametri di automazione. Ciò è particolarmente utile se si desidera avere un controllo visivo di tutti i parametri modificati in fase di scrittura.

L'automazione segue gli eventi

Fa in modo che gli eventi di automazione seguano automaticamente lo spostamento, la duplicazione, la copia o l'incollaggio di un evento o di una parte nella traccia. Questa funzione semplifica la definizione dell'automazione relativa a uno specifico evento o parte piuttosto che a una posizione specifica nel progetto.

Ritardo nel trascinamento

Consente di impostare un ritardo in ms che viene utilizzato quando si spostano gli eventi. Questa funzionalità è utile per evitare di spostare accidentalmente gli eventi cliccandoci sopra nella **Finestra progetto**.

Modifica - Audio

Tratta gli eventi audio in mute come eventi eliminati

Consente di riprodurre l'evento nascosto di due eventi audio sovrapposti quando si mette in mute l'evento superiore.

Utilizza la rotellina del mouse per regolare il volume e le dissolvenze

Consente di utilizzare la rotellina del mouse per modificare il volume e le dissolvenze degli eventi.

- Muovendo la rotellina del mouse, viene spostata verso l'alto o il basso la curva di volume dell'evento.
- Tenendo premuto **Shift** mentre si muove la rotellina del mouse, vengono spostate le curve delle dissolvenze.
- Se si posiziona il puntatore del mouse nella metà sinistra dell'evento, viene spostato il punto terminale del fade-in.
- Se si posiziona il puntatore del mouse nella metà destra dell'evento, viene spostato il punto iniziale del fade-out.

Quando vengono importati i file audio

Determina ciò che accade quando si importa un file audio.

- **Apri le opzioni**
Apri una finestra di dialogo in cui è possibile scegliere se copiare il file nella cartella audio e/o convertirlo utilizzando le impostazioni del progetto.
- **Usa le impostazioni**
Utilizza le impostazioni predefinite per l'importazione dell'audio.

Abilita l'individuazione automatica degli hitpoint

Abilita l'individuazione automatica degli hitpoint per i file audio importati o registrati.

Rimuovi regioni/hitpoint da tutti i processi offline

Rimuove le regioni/gli hitpoint degli intervalli audio quando si esegue il processamento offline.

Processamento di clip condivise

Determina ciò che accade quando si applica il processamento a una clip condivisa che è utilizzata da più di un evento nel progetto.

- **Apri le opzioni**
Apri la finestra di dialogo **Opzioni** che consente di decidere se creare una nuova versione della clip o applicare il processamento alla clip esistente.
- **Crea una nuova versione**
Crea una nuova versione di editing della clip e applica il processamento a questa versione, senza che venga modificata la clip originale.
- **Processa la clip esistente**
Applica il processamento alla clip esistente. Questa funzione agisce su tutti gli eventi che suonano quella clip.

Algoritmo di warp predefinito

Imposta l'algoritmo di warp utilizzato per le nuove clip audio nel progetto.

Modifica - Accordi

Gli accordi con simbolo 'X' mettono in mute le note nelle tracce che sono in modalità 'Segui la traccia accordi'

Silenzia la riproduzione quando si riproduce una traccia che segue la traccia accordi e il cursore raggiunge un evento accordo non definito (accordo X).

Disabilita il 'feedback acustico' durante la riproduzione

Disabilita la funzione **Feedback acustico** durante la riproduzione. Ciò fa in modo che gli eventi accordo non vengano attivati due volte.

Nascondi le note in mute negli editor

Nasconde le note che vengono messe in mute in conseguenza del fatto che la rispettiva traccia MIDI segue la traccia accordi.

Modifica - Controlli

Modalità Casella di valori/TimeControl

Consente di selezionare la modalità preferita di controllo dei campi valori.

- **Inserimento del testo con clic-sinistro**
Con un clic si apre un riquadro per l'esecuzione delle modifiche.
- **Incremento/Decremento con clic-sinistro e clic-destro**
Un clic riduce il valore, un clic-destro lo aumenta. Un doppio-clic consente di inserire i valori manualmente.
- **Incremento/Decremento con clic-sinistro e trascinamento**
Facendo clic e trascinamento verso l'alto o verso il basso viene regolato il valore. Un doppio-clic consente di inserire i valori manualmente.

Funzionamento dei potenziometri

Consente di selezionare la modalità preferita di controllo dei potenziometri.

- **Circolare**
Le impostazioni vengono modificate con un clic e trascinamento in senso circolare. Un clic in un punto qualsiasi lungo il bordo dell'encoder provoca la modifica immediata dell'impostazione.
- **Circolare relativo**
Un clic e trascinamento in un punto qualsiasi dell'encoder modifica l'impostazione corrente. Non è necessario fare clic sull'esatta posizione attualmente impostata.
- **Lineare**
Facendo clic su un encoder ed eseguendo un trascinamento verso l'alto/il basso oppure verso destra/sinistra, viene regolato il valore.

Funzionamento dei cursori

Consente di selezionare la modalità preferita di controllo dei cursori.

- **Salto**
Facendo clic in un punto qualsiasi di un cursore, la maniglia del cursore viene spostata in quella posizione.
- **Tocca (Controllo)**
Facendo clic e trascinamento su una maniglia di un cursore, viene regolato il valore.
- **Rampa**

Facendo clic e trascinamento su un cursore, la maniglia si sposta in maniera omogenea nella nuova posizione.

- **Relativo**

Facendo clic e trascinando verso l'alto o verso il basso, l'impostazione viene modificata in base all'entità del trascinamento e non al punto di clic.

Modifica - MIDI

Seleziona i controller nell'intervallo delle note: Utilizza il contesto delle note esteso

Tiene in considerazione il contesto delle note esteso quando si spostano le note insieme ai rispettivi controller. Ciò significa che vengono spostati anche i controller compresi tra l'ultima nota selezionata e la nota successiva o la fine della parte.

Sovrapposizione del legato

Consente di definire una sovrapposizione per la funzione **Legato**. La funzione **Legato** consente di estendere le note MIDI in modo che raggiungano le note successive.

Un valore di sovrapposizione di 0 tick fa in modo che ciascuna nota selezionata si estenda fino a raggiungere esattamente la nota successiva. Un valore positivo fa sovrapporre le note del numero di tick specificato. Un valore negativo genera un lieve spazio vuoto tra le note.

Modalità legato: Solamente tra le note selezionate

Regola la durata delle note selezionate in modo che raggiungano la successiva nota selezionata.

Separa gli eventi MIDI

Separa gli eventi MIDI quando si separa una parte MIDI nella **Finestra progetto** e la posizione di separazione interseca gli eventi MIDI. Vengono in tal modo create anche delle nuove note all'inizio della seconda parte.

Separa i controller MIDI

Separa i controller MIDI quando si separa una parte MIDI nella **Finestra progetto** e la parte contiene un controller. Se il valore del controller alla posizione di separazione non è zero, viene inserito un nuovo evento controller dello stesso tipo e il valore viene inserito alla posizione di separazione all'inizio della seconda parte.

NOTA

Se si separa semplicemente una parte e si riproduce il risultato che si ottiene, il tutto suonerà in maniera uguale a prima, indipendentemente da questa impostazione. Tuttavia, se si separa una parte e si elimina la prima metà o si sposta la seconda metà in una posizione diversa nel progetto, potrebbe essere utile attivare la funzione **Separa controller MIDI** per assicurarsi che tutti i controller abbiano il valore corretto all'inizio della seconda parte.

Modifica - Progetto e MixConsole

Seleziona il canale/la traccia se è attivata la funzione 'Solo'

Seleziona i canali/le tracce quando si fa clic sul rispettivo pulsante **Solo**.

Seleziona il canale/la traccia se la finestra di configurazione del canale è aperta

Seleziona i canali/le tracce quando si fa clic sul rispettivo pulsante **Modifica la configurazione dei canali**.

Scorri fino alla traccia selezionata

Scorre l'elenco tracce quando si seleziona un canale della **MixConsole** e la rispettiva traccia è fuori dalla visualizzazione corrente.

Abilita la registrazione per le tracce MIDI selezionate

Abilita la registrazione per le tracce MIDI quando le si seleziona.

Abilita la registrazione per le tracce audio selezionate

Abilita la registrazione per le tracce audio quando le si seleziona.

Attiva lo stato di 'Solo' per le tracce selezionate

Mette in solo le tracce quando le si seleziona.

Estendi la traccia selezionata

Estende una traccia quando la si seleziona. Se si seleziona una traccia differente, questa viene estesa, mentre la traccia precedentemente selezionata viene visualizzata nella propria dimensione originale.

Modifica - Modificatori degli strumenti di lavoro

In questa pagina è possibile specificare quali tasti modificatori vengono utilizzati per attivare delle funzionalità aggiuntive durante l'utilizzo degli strumenti di lavoro (tools).

PROCEDIMENTO

1. Selezionare un'opzione nell'elenco delle **Categorie**.
 2. Selezionare l'azione per la quale si intende modificare i tasti modificatori nell'elenco **Azione**.
 3. Sulla tastiera del computer, tenere premuti i tasti modificatori e fare clic su **Assegna**.
-

RISULTATO

Gli attuali tasti modificatori per quella azione vengono sostituiti. Se per questo strumento di lavoro sono già assegnati dei tasti modificatori, il programma chiede se si intende sostituirli.

Modifica - Strumenti di lavoro

Visualizza la casella degli strumenti con un clic-destro

Apri una casella degli strumenti quando si fa clic-destro nel riquadro di visualizzazione degli eventi e negli editor. Per aprire il menu contestuale al posto della casella degli strumenti, premere uno qualsiasi dei tasti modificatori durante il clic-destro.

Cursore reticolo

Consente di configurare i colori per la linea e la mascherina del cursore reticolo, oltre a definirne la larghezza.

Modalità standard dello strumento 'Zoom': Solo zoom in orizzontale

Quando si effettua uno zoom con lo strumento **Zoom** viene eseguito uno zoom sulla finestra in orizzontale, senza modificare l'altezza della traccia.

Strumento 'Selezione oggetto': Visualizza informazioni supplementari

Visualizza la posizione attuale del puntatore e il nome della traccia e dell'evento sul quale si sta puntando quando si utilizza lo strumento **Selezione oggetto** nel riquadro di visualizzazione degli eventi della **Finestra progetto**.

Visualizza una notifica quando la modalità dello strumento viene cambiata con un comando da tastiera

Consente di visualizzare una notifica quando si cambia la modalità dello strumento utilizzando un comando da tastiera.

Editor

Utilizza l'Editor delle percussioni quando é assegnata una drum map

Visualizza i simboli delle note di batteria nelle parti sulle tracce MIDI alle quali sono assegnate delle drum map. Le parti vengono automaticamente aperte nell'**Editor delle percussioni** quando si fa doppio-clic. Questa opzione sovrascrive l'impostazione **Editor MIDI predefinito**.

Editor MIDI predefinito

Determina l'editor che viene aperto quando si fa doppio-clic su una parte MIDI o quando la si seleziona e si preme **Ctrl/Cmd-E**. Questa impostazione viene sovrascritta per le tracce contenenti delle drum map se l'opzione **Utilizza l'Editor delle percussioni quando é assegnata una drum map** è attivata.

Il contenuto dell'editor riflette la selezione dell'evento

Gli editor aperti visualizzano gli eventi che sono selezionati nella **Finestra progetto**.

Un doppio-clic apre l'editor in una finestra/nell'area inferiore

Determina dove viene aperto un editor quando si fa doppio-clic su un evento audio o su una parte MIDI oppure quando si utilizza il comando da tastiera assegnato alla funzione **Apri/Chiudi editor**.

I comandi di apertura dell'editor aprono l'editor in una finestra/nell'area inferiore

Determina dove viene aperto un editor quando si utilizza un comando aperto dal menu **Audio** o **MIDI** oppure tramite i comandi da tastiera corrispondenti.

Riquadro di visualizzazione degli eventi

La sezione **Riquadro di visualizzazione degli eventi** contiene una serie di impostazioni per la personalizzazione della vista all'interno della **Finestra progetto**.

Mostra i nomi degli eventi

Visualizza i nomi sulle parti e gli eventi.

Nascondi i nomi troncati degli eventi

Nasconde i nomi degli eventi se sono troppo lunghi.

Mostra sovrapposizioni

Determina come vengono visualizzati gli eventi sovrapposti.

Aumenta l'intensità della griglia

Imposta l'intensità delle linee della griglia visualizzate.

Opacità degli eventi in corso di modifica

Imposta l'opacità degli eventi sovrapposti quando li si sposta.

Opacità dell'evento

Regola l'opacità dello sfondo dell'evento.

NOTA

- Se si riduce l'opacità di un evento, potrebbe essere utile aumentare la **Luminosità delle forme d'onda** per gli eventi audio o la **Luminosità delle note** per gli eventi MIDI.
- La riduzione dell'opacità potrebbe diminuire la reattività dell'interfaccia utente.

Visualizza i dati a partire da questa impostazione di altezza della traccia

Determina a partire da quale altezza i contenuti delle tracce vengono visualizzati.

Visualizza i nomi a partire da questa impostazione di altezza della traccia

Determina a partire da quale altezza i nomi delle tracce vengono visualizzati.

LINK CORRELATI

[Luminosità delle forme d'onda](#) a pag. 693

[Luminosità delle note](#) a pag. 695

Riquadro di visualizzazione degli eventi - Audio

Interpola le forme d'onda audio

Interpola i valori dei campioni in modo da formare delle curve quando si esegue un ingrandimento pari a un campione per pixel o meno.

Mostra sempre le curve di volume degli eventi

Visualizza le curve di volume degli eventi, indipendentemente dal fatto che gli eventi siano o meno selezionati.

Visualizza le forme d'onda

Visualizza le forme d'onda per gli eventi audio.

Visualizza gli hitpoint sugli eventi selezionati

Visualizza gli hitpoint per gli eventi audio selezionati.

Luminosità delle forme d'onda

Imposta la luminosità delle forme d'onda.

Intensità del contorno delle forme d'onda

Imposta l'intensità del contorno delle forme d'onda.

Luminosità delle maniglie delle dissolvenze

Imposta la luminosità delle linee delle dissolvenze per gli eventi audio.

Modulazione dei colori di fondo

Lo sfondo delle forme d'onda audio riflette le dinamiche delle forme d'onda stesse.

Riquadro di visualizzazione degli eventi - Accordi e altezze

Notazione dell'altezza

- **Nomi delle note**
Consente di definire come vengono visualizzati i simboli degli accordi. È possibile selezionare l'opzione **Inglese**, **Tedesco**, o **Solfeggio**.
- **Schema di assegnazione nomi**
Consente di determinare come vengono visualizzati i nomi delle note MIDI negli editor e in altre parti del programma.
- **Visualizza 'Bb' come 'B'**

Visualizza 'B' come nome dell'altezza. Questa opzione è disponibile solamente se è stata selezionata l'opzione **Inglese** nel menu a tendina **Nomi delle note**.

- **Visualizza 'B' come 'H'**
Visualizza 'H' come nome dell'altezza. Questa opzione è disponibile solamente se è stata selezionata l'opzione **Inglese** nel menu a tendina **Nomi delle note**.
- **Enarmonici dalla traccia accordi**
Utilizza gli eventi accordo nella traccia accordi per determinare se le note enarmonicamente equivalenti nell'**Editor dei tasti** e nell'**Editor elenco** vengono visualizzati come diesis o bemolle.

Carattere degli accordi

Consente di specificare un carattere per tutti i simboli degli accordi.

Simboli di accordo

Consente di selezionare il metodo di visualizzazione preferito per gli accordi di settima maggiore, accordi minori, accordi semi diminuiti, accordi diminuiti e accordi aumentati.

Simboli di accordo personalizzati

Consente di modificare i simboli di accordo predefiniti utilizzati nella traccia accordi, per i chord pad e nell'**Editor delle partiture**.

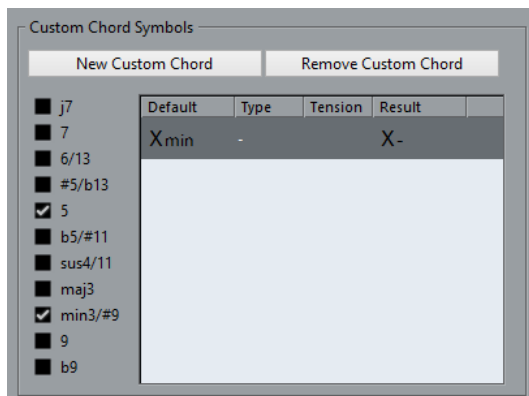

- L'opzione **Nuovo accordo personalizzato** consente di aggiungere un nuovo simbolo di accordo personalizzato.
- Le opzioni sulla sinistra consentono di specificare l'accordo per il quale andare a modificare il simbolo di accordo.
- Fare clic sulle colonne **Tipo** e **Tensione** e inserire il proprio simbolo personalizzato.

NOTA

È necessario definire dei simboli personalizzati per ciascun insieme di tensioni.

- La colonna **Risultato** mostra come verrà visualizzato l'accordo.
- Il pulsante **Rimuovi l'accordo personalizzato** consente di rimuovere il simbolo di accordo personalizzato che è selezionato nell'elenco.

ESEMPIO

Per modificare l'aspetto di tutti gli accordi minori da Xmin a X-, fare clic su **Nuovo accordo personalizzato**, attivare le opzioni **5** e **min3/#9** per definire il tipo di accordo e modificare il simbolo nella colonna **Tipo** da min a -.

Riquadro di visualizzazione degli eventi - cartelle

Visualizza i dettagli degli eventi

Visualizza i dettagli degli eventi anziché i blocchi di dati.

Questa impostazione dipende dal parametro **Visualizza i dati nelle tracce cartella**.

Visualizza i dati nelle tracce cartella

Determina in quale caso i dettagli degli eventi o i blocchi di dati vengono visualizzati nelle tracce cartella.

- **Visualizza sempre i dati**
Visualizza sempre i dettagli degli eventi o i blocchi di dati.
- **Non visualizzare mai i dati**
Non visualizza nulla.
- **Nascondi i dati quando la traccia è espansa**
Nasconde gli eventi quando si aprono le tracce cartella.

Riquadro di visualizzazione degli eventi - MIDI

Modalità dati nelle parti

Determina se e come vengono visualizzati gli eventi nelle parti MIDI. Questa impostazione viene sovrascritta per le tracce contenenti delle drum map se l'opzione **Utilizza l'Editor delle percussioni quando è assegnata una drum map** è attivata.

Mostra controller

Visualizza gli eventi non-nota come ad esempio i controller, nelle parti MIDI.

Luminosità delle note

Imposta la luminosità degli eventi nota.

Luminosità dei controller

Imposta la luminosità degli eventi controller.

LINK CORRELATI

[Utilizza l'Editor delle percussioni quando è assegnata una drum map](#) a pag. 692

Riquadro di visualizzazione degli eventi - Tracce

Ampiezza predefinita dei nomi delle tracce

Imposta l'ampiezza predefinita dei nomi per tutti i tipi di traccia.

Generale

La pagina **Generale** contiene una serie di impostazioni a carattere generale per la configurazione dell'interfaccia utente del programma. È possibile regolarle in base al proprio metodo di lavoro preferito.

Abilita HiDPI (solo Windows)

Abilita la risoluzione appropriata per rendere nitidi e precisi gli elementi dell'interfaccia utente di Cubase sugli schermi a elevata risoluzione e supporta fattori di ridimensionamento pari al 100 % e al 200 %.

NOTA

In macOS, è possibile disabilitare il supporto per la modalità HiDPI nella cartella dell'applicazione di Cubase, selezionando **Ottieni informazioni e Apri in bassa risoluzione**.

Lingua

Consente di selezionare la lingua utilizzata nel programma. Dopo aver cambiato la lingua, affinché le modifiche abbiano effetto è necessario riavviare il programma.

Salvataggio automatico

Salva automaticamente delle copie di backup di tutti i progetti aperti che presentano delle modifiche non salvate. Queste copie vengono chiamate `Nome.bak` (dove `Nome` indica il nome del progetto) e salvate nella cartella di progetto. Le copie di backup dei progetti non salvati sono chiamate `#UntitledX.bak`, dove `X` è un numero incrementale, in modo da consentire di avere più copie di backup nella medesima cartella di progetto.

Intervallo per il salvataggio automatico

Consente di specificare con quale frequenza viene creata una copia di backup.

N° max. di file di backup

Consente di specificare il numero di file di backup che vengono creati. Quando viene raggiunto il numero massimo di file di backup, i file esistenti vengono sovrascritti a partire dal file più vecchio.

Mostra suggerimenti

Visualizza una descrizione comando di spiegazione quando si posiziona il puntatore del mouse sopra un'icona o un pulsante in Cubase.

Numero massimo di annullamenti

Consente di specificare il numero massimo di livelli di annullamento consentiti.

Avvia la configurazione quando si crea un nuovo progetto

Apri la finestra di dialogo **Configurazione del progetto** ogni volta che si crea un nuovo progetto.

Attiva l'Hub

Apri l'**Hub** all'avvio di Cubase o quando si crea un nuovo progetto utilizzando il menu **File**.

Generale - Personalizzazione

Nome predefinito dell'autore

Consente di specificare il nome di un autore che viene utilizzato per impostazione predefinita per i nuovi progetti. Questo nome viene incluso sotto forma di meta dati quando vengono esportati dei file audio contenenti delle informazioni iXML.

Nome della casa di produzione predefinita

Consente di specificare il nome di una casa di produzione che viene utilizzato per impostazione predefinita per i nuovi progetti. Questo nome viene incluso sotto forma di meta dati quando vengono esportati dei file audio contenenti delle informazioni iXML.

MIDI

Questa pagina contiene una serie di impostazioni che agiscono sulla registrazione e sulla riproduzione MIDI.

MIDI thru attivo

Imposta tutte le tracce MIDI abilitate alla registrazione o che hanno la funzione di monitoraggio attivata in modo da generare un'eco dei dati MIDI in entrata, rimandandoli indietro alle rispettive uscite e canali MIDI. Questa funzione consente di ascoltare il suono corretto proveniente dal proprio strumento MIDI nel corso della registrazione.

NOTA

Se si utilizza la funzione MIDI Thru, selezionare la modalità **Local Off** sul proprio strumento MIDI in modo da evitare che ciascuna nota suoni due volte.

Reinializza in caso di arresto

Imposta Cubase in modo da inviare in caso di arresto dei messaggi di MIDI reset (reinializzazione MIDI), inclusi i messaggi note-off e reset dei controller.

Non reinializzare gli eventi dei controller inseguiti

I controller non vengono mai reinializzati (cioè impostati al rispettivo valore zero) quando si arresta la riproduzione o quando ci si sposta in una nuova posizione all'interno del progetto.

Regolazione della durata

Consente di inserire un valore in tick per la regolazione della durata delle note (le note che presentano la stessa altezza e lo stesso canale MIDI vengono regolate in base a questo valore). In tal modo si ha la certezza che vi sia sempre un breve margine di tempo tra la fine di una nota e l'inizio di un'altra. Per impostazione predefinita, si hanno 120 tick per ciascuna nota da un sedicesimo ma è comunque possibile regolare questo valore utilizzando il parametro **Risoluzione di visualizzazione MIDI**.

Inseguì gli eventi

Insegue i tipi di eventi per i quali è attivata una delle opzioni di inseguimento quando ci si porta in una nuova posizione e si avvia la riproduzione. In tal modo, gli strumenti MIDI suoneranno correttamente quando si colloca il cursore di progetto in una nuova posizione e si avvia la riproduzione.

Se l'opzione **Funzione di inseguimento non limitata ai bordi delle parti** è attivata, i controller MIDI vengono inseguiti anche al di fuori dei bordi delle parti e la funzione Inseguì viene eseguita sulla parte sotto il cursore, oltre che su tutte le parti alla sua sinistra. Disattivare questa opzione quando si lavora a progetti molto ampi, poiché essa può rallentare notevolmente alcuni processi come il posizionamento e l'attivazione dello stato di solo.

Risoluzione di visualizzazione MIDI

Consente di impostare la risoluzione utilizzata per visualizzare e modificare i dati MIDI.

Estendi l'intervallo di riproduzione delle note che iniziano prima della parte

Estende l'intervallo di riproduzione delle note MIDI che iniziano prima della parte, in tick. Questa funzionalità è utile se gli eventi MIDI iniziano poco prima dell'inizio della parte MIDI. Se non si estende l'intervallo di riproduzione, questi eventi non vengono riprodotti. Questa impostazione viene tenuta in considerazione anche durante la riproduzione in ciclo.

Inserisci gli eventi di 'Reinizializzazione' alla fine di una registrazione

Inserisce un evento di reinizializzazione alla fine di ciascuna parte registrata. Questo causa la reinizializzazione dei dati di controller come **Sustain**, **Aftertouch**, **Pitchbend**, **Modulation** o **Breath Control**. Questa funzione è utile ad esempio se si arresta la registrazione prima che venga inviato il comando di note off.

Modalità di latenza MIDI

Consente di specificare la latenza del motore di riproduzione MIDI.

L'opzione **Bassa** riduce la latenza e aumenta la reattività del motore di riproduzione MIDI. Questa impostazione potrebbe tuttavia ridurre sensibilmente le performance del sistema, in particolare nel caso in cui il progetto al quale si sta lavorando contenga molti dati MIDI.

Normale è la modalità predefinita e l'impostazione consigliata per la maggior parte delle situazioni.

Alta aumenta la latenza e il buffer della riproduzione. Utilizzare questa opzione se si lavora con delle librerie di VST instrument molto complesse o se si hanno dei progetti molto pesanti in termini di consumo di risorse del sistema.

Feedback MIDI max in ms

Consente di impostare la durata massima delle note quando si utilizza la funzione **Feedback acustico** negli editor MIDI.

MIDI - File MIDI

Opzioni di esportazione

Queste opzioni consentono di specificare quali dati vengono inclusi nei file MIDI esportati.

Esporta le patch dell'Inspector

Include le impostazioni delle patch MIDI nell'**Inspector** sotto forma di eventi di selezione dei banchi MIDI e di eventi program change nel file MIDI.

Esporta la configurazione di volume/pan dell'Inspector

Include le impostazioni di volume e del panorama nell'**Inspector** sotto forma di eventi volume e panorama MIDI nel file MIDI.

Esporta l'automazione

Include l'automazione sotto forma di eventi controller MIDI nel file MIDI.

Esporta insert

Include i parametri MIDI e gli insert MIDI nel file MIDI.

Include i parametri MIDI nel file MIDI.

Esporta i marker

Include i marker sotto forma di eventi marker dei file MIDI standard nel file MIDI.

Esporta come tipo 0

Esporta un file MIDI di tipo 0 con tutti i dati su una singola traccia ma su diversi canali MIDI. Se si disattiva questa opzione, viene esportato un file MIDI di tipo 1 con i dati su tracce separate.

Risoluzione dell'esportazione

Consente di impostare una risoluzione MIDI compresa tra 24 e 960 per il file MIDI. La risoluzione rappresenta il numero di pulsazioni o tick per ciascuna nota da un quarto (PPQ) e determina la precisione con la quale si potranno vedere e modificare i dati MIDI. Più alta è la risoluzione, maggiore è la precisione. La risoluzione andrebbe scelta in base all'applicazione o al sequencer in cui verrà usato il file MIDI, dato che alcuni software potrebbero non essere in grado di gestire determinate risoluzioni.

Esporta l'intervallo tra i localizzatori

Viene esportato solamente l'intervallo ricompreso tra i localizzatori sinistro e destro.

Includi il delay nell'esportazione

Include nel file MIDI le impostazioni di delay definite nell'**Inspector**.

Opzioni di importazione

Le **Opzioni di importazione** dei file MIDI consentono di specificare quali dati vengono inclusi nei file MIDI importati.

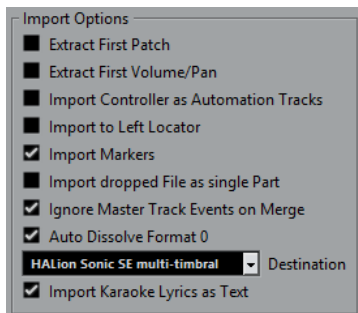

Estrai la prima patch

Converte i primi eventi **Program Change** e **Bank Select** di ciascuna traccia in conformità con le impostazioni definite nell'**Inspector**.

Estrai il primo evento di volume/pan

Converte i primi eventi **MIDI Volume** e **Pan** di ciascuna traccia in base alle impostazioni definite nell'**Inspector**.

Importa i controller come tracce d'automazione

Converte gli eventi **Controller MIDI** contenuti nel file MIDI in dati di automazione delle tracce MIDI.

Importa al localizzatore sinistro

Allinea il file MIDI importato alla posizione del localizzatore sinistro.

Importa i marker

Importa tutti i marker che sono stati aggiunti.

Importa i file rilasciati come singola parte

Se si trascina un file MIDI nel progetto, questo viene posizionato su una traccia.

Ignora gli eventi della traccia master nella fusione

Consente di ignorare i dati della traccia tempo se si importa un file MIDI nel progetto corrente. Il file MIDI importato verrà riprodotto in concordanza con la traccia tempo corrente del progetto.

Dissolvi il formato 0 automaticamente

Dissolve automaticamente i file MIDI importati di tipo 0. Ciascun canale MIDI incorporato nel file viene posizionato su una traccia separata nella **Finestra progetto**.

Destinazione

Consente di specificare ciò che accade quando si trascina un file MIDI all'interno del progetto.

- L'opzione **Tracce MIDI** crea delle tracce MIDI per il file importato.

- L'opzione **Tracce instrument** crea delle tracce instrument per ciascun canale MIDI presente nel file MIDI e lascia che il programma carichi automaticamente i preset appropriati.
- L'opzione **HALion Sonic SE multi-timbrico** crea più tracce MIDI, ciascuna delle quali assegnata a un'istanza separata di HALion Sonic SE nella finestra **VST Instrument**, quindi carica i preset appropriati.

NOTA

Questa opzione viene automaticamente impostata sulla modalità **Tracce MIDI**.

Importa le parole karaoke come testo

Converte le parole karaoke contenute in un file MIDI in un testo che può essere visualizzato nell'**Editor delle partiture**. Se questa opzione è disattivata, le parole vengono visualizzate solamente nell'**Editor elenco**.

MIDI - Filtro MIDI

Questa pagina consente di evitare che determinati messaggi MIDI vengano registrati e/o che generino una eco a causa della funzione MIDI thru (thruput).

La pagina è divisa in quattro sezioni:

Registrazione

Consente di evitare che il tipo di messaggio MIDI corrispondente venga registrato. Questo tipo di messaggio passerà in thruput e, se è già stato registrato, verrà riprodotto normalmente.

Thru

Consente di evitare che il tipo di messaggio MIDI corrispondente passi in thruput. Il messaggio verrà registrato e riprodotto normalmente.

Canali

Consente di evitare che i messaggi MIDI su quel canale MIDI vengano registrati o passino in thruput. I messaggi già registrati vengono comunque riprodotti normalmente.

Controller

Consente di evitare che alcuni tipi di controller MIDI siano registrati o passino in thruput.

Per filtrare un tipo di controller, selezionarlo dall'elenco in cima alla sezione e fare clic su **Aggiungi**. Il tipo scelto viene visualizzato nell'elenco sotto.

Per rimuovere un tipo di controller dall'elenco (per permettere cioè che venga registrato o passi in thruput) selezionarlo nell'elenco inferiore e fare clic su **Rimuovi**.

MediaBay

Numero massimo di elementi nell'elenco dei risultati

Imposta il numero massimo di file che vengono visualizzati nell'elenco dei **Risultati**.

Visualizza le estensioni dei file nell'elenco dei risultati

Consente di visualizzare le estensioni dei file nell'elenco dei **Risultati**.

Scansiona le cartelle solamente quando MediaBay è aperta

Esegue una scansione per la ricerca dei file multimediali solamente quando è aperta la finestra di **MediaBay**.

NOTA

Nel corso della riproduzione o della registrazione non viene mai eseguita alcuna scansione.

Scansiona i tipi di file sconosciuti

Scansiona tutti i tipi di file.

Misurazione dei livelli audio

Invia l'attività dell'indicatore del bus di ingresso alla traccia audio (in monitoraggio diretto)

Consente di mappare la misurazione dei livelli del bus di ingresso sulle tracce audio abilitate al monitoraggio, potendo così osservare i livelli in ingresso delle proprie tracce audio mentre si lavora nella **Finestra progetto**. Per poter utilizzare questa funzione è necessario attivare l'opzione **Monitoraggio diretto** nella finestra di dialogo **Configurazione dello studio**.

Si noti che le tracce riflettono il segnale del bus di ingresso. Quando si utilizza la funzione di invio dell'attività dell'indicatore, tutte le funzioni (come ad esempio il trimming) che si applicano alla traccia audio, non si riflettono nei relativi indicatori.

Tempo di tenuta del picco degli indicatori

Consente di specificare il tempo di tenuta dei livelli di picco negli indicatori. Per poter utilizzare questa funzione è necessario disattivare l'opzione **Indicatore - Tenuta fissa** nella **MixConsole**.

Ritorno degli indicatori

Consente di specificare la velocità con cui gli indicatori nella **MixConsole** tornano ai valori più bassi dopo i picchi del segnale.

Indicatori - Aspetto

Questa pagina consente di assegnare dei colori ai valori degli indicatori di livello, in modo da identificare in maniera rapida e intuitiva i diversi livelli raggiunti.

Aggiungi

Aggiunge una maniglia colorata in cima all'indicatore.

Rimuovi

Rimuove la maniglia colorata selezionata.

LINK CORRELATI

[Configurazione dei colori degli indicatori di livello](#) a pag. 272

Registrazione

Questa pagina contiene una serie di impostazioni relative alla registrazione audio e MIDI.

Disattiva punch-in in caso di arresto

Disattiva il **Punch-in** nell'area di **Trasporto** ogni volta che si entra in modalità arresto.

Arresta dopo il punch-out automatico

Arresta la riproduzione dopo il **Punch-out** automatico. Se il valore di post-roll nell'area di **Trasporto** è impostato su un valore diverso da zero, la riproduzione continuerà per il tempo impostato, prima di arrestarsi.

Registrazione - Audio

Secondi di pre-registrazione audio

Consente di specificare il numero di secondi di qualsiasi segnale audio in entrata che viene catturato nel buffer di memoria durante la riproduzione o in fase di arresto.

Se la dimensione di registrazione dei file Wave è superiore a 4GB

Consente di specificare ciò che accade se vengono registrati dei file Wave di dimensione superiore a 4 GB.

- Per suddividere il file Wave, selezionare **Separa i file**.
Utilizzare questa opzione se si lavora con un file system FAT32 che supporta file di dimensioni non superiori a 4 GB.
- Per salvare i file Wave come file RF64, selezionare l'opzione **Usa il formato RF64**.
I file RF64 utilizzano l'estensione .wav. Questi tipi di file possono essere aperti solamente con un'applicazione che supporta lo standard RF64.

Crea immagini audio durante la registrazione

Crea e visualizza un'immagine della forma d'onda durante il processo di registrazione.

NOTA

Questo calcolo in tempo reale utilizza una potenza di processamento supplementare.

Registrazione - Audio - Broadcast Wave

Questa pagina consente di specificare le stringhe di testo **Descrizione**, **Autore** e **Riferimento** che vengono incluse nei file Broadcast Wave. Le impostazioni che vengono qui definite appaiono anche come stringhe predefinite nella finestra di dialogo **Informazioni Broadcast Wave** quando si esportano dei file in determinati formati. Non solo i file Broadcast Wave possono contenere delle informazioni incorporate, ma anche i file Wave, Wave 64 e AIFF.

Registrazione - MIDI

L'abilitazione alla registrazione consente il MIDI Thru

Fa in modo che le tracce MIDI o instrument abilitate alla registrazione non generino un effetto eco con i dati MIDI in entrata. In tal modo, le tracce abilitate alla registrazione alle quali è assegnato un VST instrument non riproducono note doppie.

Adatta le parti MIDI alle misure

Allunga le parti MIDI registrate in modo che queste si adattino esattamente all'intera misura. Se si sta lavorando in un contesto basato su misure e movimenti, questa funzione può semplificare le operazioni di modifica, come lo spostamento, la duplicazione e la ripetizione degli eventi.

Intervallo di cattura MIDI in ms

Fa in modo che l'inizio di una registrazione che comincia in corrispondenza del localizzatore sinistro venga inclusa.

Dimensione del buffer per la registrazione retrospettiva

È possibile catturare i dati MIDI suonati in modalità **Arresto** o durante la riproduzione e trasformarli in una parte MIDI. La **Dimensione del buffer per la registrazione retrospettiva** determina la quantità di dati MIDI che possono essere catturati nel buffer.

Compensazione della latenza ASIO attiva per impostazione predefinita

Determina lo stato iniziale del pulsante **Compensazione della latenza ASIO** che si trova nell'elenco tracce per le tracce MIDI o instrument.

Se si esegue una registrazione live con l'utilizzo di un VST instrument, generalmente si tende a compensare la latenza della scheda audio suonando troppo in anticipo. Di conseguenza, i timestamp vengono anch'essi registrati in anticipo. Attivando questa opzione, tutti gli eventi registrati vengono spostati in base al valore di latenza attuale e la riproduzione suona esattamente come nella situazione di registrazione.

Aggiungi una latenza al processamento MIDI-Thru

Se si imposta la dimensione del buffer audio su un valore elevato e si suona ad esempio un arpeggiatore in tempo reale, le note MIDI vengono riprodotte con una latenza maggiore.

Se si adatta di conseguenza il proprio modo di suonare alla latenza in uscita, le note vengono registrate ancora più in ritardo. Per minimizzare questo effetto, è possibile attivare l'opzione **Aggiungi una latenza al processamento MIDI-Thru**. In questo modo viene aggiunta una latenza regolare a ciascuna nota che viene suonata in tempo reale.

Sostituzione della registrazione negli editor

Agisce sul risultato della registrazione all'interno di un editor MIDI quando la **Modalità di sostituzione** è selezionata come modalità di registrazione:

- **Niente**
Non viene effettuata alcuna sostituzione.
- **Controller**
Vengono sostituiti solo i dati dei controller, non le note.
- **Tutto**
La **Modalità di sostituzione** funziona come di consueto. Nel corso della registrazione vengono sostituite le note e i controller.

Trasporto

Questa pagina contiene una serie di opzioni relative alla riproduzione, alla registrazione e al posizionamento.

Attiva/Disattiva l'anteprima locale con la [Barra spaziatrice]

Consente di utilizzare la **Barra spaziatrice** sulla tastiera del computer per avviare/ arrestare la riproduzione locale del file selezionato nell'**Editor dei campioni** o nel **Pool**.

Quando l'**Editor dei campioni** non è aperto o se nel **Pool** non è selezionato alcun file audio, la **Barra spaziatrice** consente ancora di avviare/arrestare la riproduzione globale del progetto.

Mostra i sub-fotogrammi del timecode

Visualizza i sub-fotogrammi per tutti i tipi di visualizzazione basati sui fotogrammi.

Ritorna alla posizione di inizio in caso di arresto

Quando si arresta la riproduzione, il cursore di progetto viene automaticamente impostato alla posizione in cui è stata avviata l'ultima volta la registrazione o la riproduzione.

Arresta la riproduzione durante le operazioni di riavvolgimento/avanzamento rapido

Arresta la riproduzione quando si fa clic su **Riavvolgimento** o **Avanti veloce** nella **Barra di trasporto**.

Velocità di riavvolgimento/avanzamento rapido

Questa opzione determina la velocità dei comandi avanti veloce/riavvolgimento.

- L'opzione **Adatta in base allo zoom** adatta la velocità dei comandi avanti veloce/riavvolgimento al fattore di ingrandimento orizzontale.
Se si esegue un ingrandimento molto ravvicinato per effettuare delle operazioni di editing estremamente dettagliate, probabilmente non si ha bisogno di avere un'elevata velocità per i comandi avanti veloce/riavvolgimento. Per questa ragione, il parametro **Fattore di velocità** non ha alcun effetto in questa modalità. Si applica ancora l'opzione **Fattore di riavvolgimento/avanzamento rapido**.
- L'opzione **Fissa** mantiene una velocità stabile indipendentemente dal fattore di ingrandimento orizzontale.
- Il parametro **Fattore di velocità** consente di regolare la velocità dei comandi avanti veloce/riavvolgimento. È possibile impostare un valore compreso tra 2 e 50. Più alto è il valore, maggiore sarà la velocità impostata.
Se è attivata l'opzione **Adatta in base allo zoom**, questa funzione non ha alcun effetto.
- L'opzione **Fattore di riavvolgimento/avanzamento rapido** consente di impostare la velocità dei comandi avanti veloce/riavvolgimento su un multiplo, in modo da ottenere una velocità maggiore.
Se si preme **Shift** durante le operazioni di avanzamento veloce o riavvolgimento, la velocità di questi comandi verrà aumentata. La velocità può essere aumentata in relazione al multiplo del **Fattore di velocità** definito. Ciò significa che se si imposta il parametro **Fattore di riavvolgimento/avanzamento rapido** su 2, la velocità di avanzamento veloce o riavvolgimento sarà doppia. Se lo si imposta su 4, sarà quattro volte più veloce, ecc. È possibile impostare un valore compreso tra 2 e 50.

Larghezza del cursore

Regola l'ampiezza della linea del cursore di progetto.

Ingrandisci durante il posizionamento nella scala temporale

Consente di aumentare o ridurre il fattore di ingrandimento facendo clic sul righello ed eseguendo un trascinamento verso il basso o verso l'alto.

Facendo clic sull'intervallo tra i localizzatori nella parte superiore del righello viene attivato il ciclo

Consente di attivare/disattivare la modalità ciclo quando si fa clic sull'intervallo di localizzazione nella parte superiore del righello.

Sposta il trasporto con un clic in uno spazio vuoto

Consente di spostare il cursore di progetto facendo clic in un'area vuota della **Finestra progetto**.

Trasporto - Scrub

Volume dello scrubbing

Consente di impostare il volume di riproduzione per lo strumento **Scrub** nella **Finestra progetto** e negli editor audio.

NOTA

Questa funzione non ha alcun effetto sul volume dello scrubbing controllato da qualsiasi unità hardware collegata.

Usa la modalità 'scrubbing' in alta qualità

Abilita gli effetti per la funzione scrubbing e utilizza un valore di ricampionamento in alta qualità. Tuttavia, in questo caso lo scrubbing richiederà una potenza di processamento maggiore.

Usa gli insert in fase di scrubbing

Consente di attivare gli effetti in insert per lo scrubbing mediante il controllo di velocità shuttle. Per impostazione predefinita, gli effetti in insert sono bypassati.

Interfaccia utente

Questa pagina contiene una serie di opzioni che consentono di modificare i colori predefiniti dell'interfaccia utente.

Combinazioni di colori

Consente di regolare la combinazione di colori per l'applicazione e per lo sfondo del desktop.

- Fare clic su uno dei colori nella sezione **Scegli la combinazione di colori** per applicare un colore predefinito.
- Fare clic sul campo nella sezione **Scegli un colore personalizzato** per aprire il pannello di **Selezione colori** e scegliere un colore personalizzato.

Colori personalizzati

Consente di impostare i colori della **Finestra progetto**, degli editor e dei relativi elementi specifici.

Colori delle tracce e dei canali della MixConsole

Consente di impostare la **Modalità colori automatici di tracce/canali** per colorare i controlli delle tracce e i controlli dei canali della **MixConsole** e di determinare la luminosità dei canali selezionati.

Colori predefiniti per i tipi di traccia

Consente di impostare i colori per i diversi tipi di traccia.

Personalizzazione dei colori dell'interfaccia utente

È possibile modificare i colori dello sfondo di Cubase, dei diversi tipi di tracce, della **Finestra progetto** e degli elementi degli editor.

PROCEDIMENTO

1. Nella finestra di dialogo **Preferenze**, selezionare **Interfaccia utente > Combinazioni di colori**.
2. Eseguire una delle seguenti operazioni:
 - Attivare una combinazione di colori predefinita cliccandoci sopra.
 - Fare clic su **Scegli un colore personalizzato** e, nel pannello **Selezione colori**, selezionare un nuovo colore.

RISULTATO

La combinazione di colori viene applicata immediatamente.

Interfaccia utente - Colori delle tracce e dei canali della MixConsole

Consente di impostare la **Modalità colori automatici di tracce/canali** per assegnare i colori ai controlli delle tracce e ai fader dei canali e di determinare la luminosità dei canali selezionati.

Modalità colori automatici di tracce/canali

Consente di impostare una modalità di assegnazione automatica dei colori per le nuove tracce o i nuovi canali.

Usa il colore della traccia predefinito

Le nuove tracce assumono il colore predefinito.

Usa il colore della traccia precedente

Le nuove tracce assumono lo stesso colore della traccia che si trova sopra di esse nell'elenco tracce.

Usa il colore della traccia precedente +1

Simile all'opzione **Usa il colore della traccia precedente**, tranne per il fatto che le nuove tracce assumono il colore successivo nella palette dei colori.

Usa l'ultimo colore applicato

Le nuove tracce assumono l'ultimo colore applicato all'evento o alla parte.

Colore della traccia casuale

Le nuove tracce assumono dei colori casuali.

Colora le tracce e i canali della MixConsole

Applica il colore della traccia/del canale ai controlli delle tracce/dei canali.

Tracce

Attiva l'applicazione del colore delle tracce ai controlli delle tracce.

Tracce cartella

Attiva l'applicazione del colore delle tracce cartella ai controlli delle tracce.

Canali della MixConsole

Attiva l'applicazione del colore dei canali della **MixConsole** ai controlli dei canali.

Forza del colore

Consente di regolare l'intensità del colore.

Luminosità del canale selezionato

Consente di regolare la luminosità del canale della **MixConsole** selezionato.

Visualizza il colore per il canale selezionato

Colora il canale selezionato, conferendone una maggiore forza visiva rispetto al colore grigio standard.

VST

Questa pagina contiene una serie di impostazioni relative al motore audio VST.

Collega automaticamente le mandate per tutti i nuovi canali

Collega automaticamente le assegnazioni delle mandate per i canali FX esistenti quando si crea un nuovo canale audio o gruppo.

Le impostazioni globali di lettura/scrittura dell'automazione si applicano ai VST instrument

Se si attiva questa opzione, gli stati di **Lettura** e **Scrittura** dell'automazione nei pannelli di controllo dei VST instrument vengono influenzati dallo stato degli interruttori **Attiva/Disattiva la lettura [pulsante R] per tutte le tracce** e **Attiva/Disattiva la scrittura [pulsante W] per tutte le tracce**.

Metti in mute le mandate pre-fader se i relativi canali sono in mute

Mette in mute le mandate pre-fader quando si mettono in mute i relativi canali.

Livello predefinito della mandata

Consente di specificare un livello predefinito per gli effetti in mandata.

Canali gruppo: in mute anche i canali sorgente

Mette in mute i canali che sono direttamente assegnati a un canale gruppo quando si mette in mute il rispettivo canale gruppo. I canali che erano stati messi in mute prima del canale gruppo non ricorderanno il loro stato di mute e questo stato verrà rimosso quando verrà rimosso anche dal canale gruppo.

NOTA

Questo non agisce sul modo in cui viene scritta l'automazione dello stato di mute.

Soglia di compensazione del ritardo (per la registrazione)

Riduce al minimo il fenomeno della latenza introdotto dalla compensazione del ritardo, mantenendo allo stesso tempo il suono del mix il più omogeneo possibile. La funzione **Forza la compensazione del ritardo** agisce solamente sui plug-in con un valore di ritardo superiore rispetto a questo valore soglia. Per impostazione predefinita, questo parametro è impostato a 0,0 ms, che significa che la funzione ha effetto su tutti i plug-in. Se ci si rende conto che un minimo valore di latenza è accettabile, è possibile aumentare questo valore soglia.

NOTA

Cubase offre un funzione integrata di compensazione completa del ritardo, grazie alla quale qualsiasi ritardo intrinseco nei plug-in VST utilizzati verrà automaticamente compensato durante la riproduzione. Tuttavia, quando si suona un VST Instrument in tempo reale o si registra del materiale audio dal vivo (con il monitoraggio attraverso Cubase attivato), questa compensazione del ritardo potrebbe generare in alcuni casi una maggiore latenza.

Non collegare i bus di ingresso/uscita quando vengono caricati dei progetti esterni

Fa in modo che quando si caricano dei progetti esterni, i bus di ingresso e di uscita non vengano collegati alle porte ASIO del proprio sistema.

Monitoraggio automatico

Determina come viene gestito il monitoraggio da parte di Cubase. Sono disponibili le seguenti opzioni:

- **Manuale**
Attiva/Disattiva il monitoraggio in ingresso quando si fa clic su **Monitoraggio**.
- **Quando la registrazione é attiva**
Collega la sorgente audio all'ingresso del canale quando si fa clic su **Abilita la registrazione**.
- **Durante la registrazione**
Attiva il monitoraggio in ingresso solo durante la registrazione.
- **Stile macchina a nastro**
Attiva il monitoraggio in ingresso in fase di arresto e durante la registrazione, ma non in riproduzione.

NOTA

L'opzione di monitoraggio automatico si applica quando si esegue il monitoraggio attraverso Cubase, oppure quando si utilizza la funzione ASIO Direct Monitoring. Se si sta eseguendo il monitoraggio esternamente (ad esempio ascoltando il segnale in

ingresso da un mixer esterno), selezionare la modalità **Manuale** e tenere tutti i pulsanti **Monitoraggio** dell'audio disattivati in Cubase.

Visualizza un messaggio di allerta in caso di interruzioni audio

Visualizza un messaggio di allerta se l'indicatore di sovraccarico della CPU sulla **Barra di trasporto** si illumina nel corso della registrazione.

VST - Plug-in

Avvisa prima di rimuovere gli effetti modificati

Visualizza un messaggio di allerta se si rimuove un effetto plug-in per il quale sono state apportate delle modifiche ai relativi parametri.

Apri l'editor degli effetti dopo il caricamento

Consente di aprire il pannello di controllo degli effetti quando si caricano effetti VST o VST instrument.

Sincronizza la selezione del programma del plug-in con la selezione della traccia

Consente di sincronizzare la selezione delle tracce e la selezione dei programmi dei plug-in se si assegnano più tracce MIDI a degli strumenti multi-timbrici.

Sospendi il processamento dei plug-in VST 3 se non si ricevono segnali audio

Consente di sospendere il processamento dei plug-in VST nei passaggi in cui attraverso il plug-in non passano segnali audio. Questa funzione può incrementare notevolmente le prestazioni complessive del sistema.

NOTA

Si consiglia di lasciare disattivata questa opzione.

Editor dei plug-in "Sempre in primo piano"

Visualizza sempre i pannelli di controllo degli effetti plug-in e dei VST instrument in cima rispetto alle altre finestre.

Video

Estrai l'audio durante l'importazione dei file video

Estrae e salva i dati audio dei file video importati sotto forma di una clip audio separata.

Dimensione cache della memoria delle miniature

Consente di impostare la dimensione della cache delle miniature.

Indice analitico

A

- Abilita la registrazione
 - Controllo delle tracce [94](#)
- Abilita la registrazione per le tracce audio selezionate [690](#)
- Abilita la registrazione per le tracce MIDI selezionate [690](#)
- Accordi piani
 - Chord pad [590](#)
- ADAT Lightpipe
 - Sincronizzazione [628](#)
- Adatta al fattore di ingrandimento [59](#)
 - Tipo di griglia [64](#)
- Adatta le parti MIDI alle misure [702](#)
- AES/SPDIF Digital Audio
 - Sincronizzazione [628](#)
- Agenti di visibilità dei suoni di batteria [543](#), [552](#)
- Aggancia ai punti di zero [63](#)
- Agganciamento [63](#)
 - Editor dei campioni [352](#)
- Aggiorna viste
 - MediaBay [411](#)
- Aggiungere accordi [563](#)
- Aggiungi marker
 - Controllo delle tracce [94](#)
- Aggiungi marker di ciclo
 - Controllo delle tracce [94](#)
- Aggiungi una latenza al processamento MIDI-Thru [702](#)
- Aggiunta di tracce canale gruppo ai canali selezionati [299](#)
- Algoritmi
 - Limitazioni [329](#)
 - Modifica della durata [328](#)
- Algoritmo di warp [688](#)
- Algoritmo Standard [328](#)
- All MIDI inputs [22](#)
- Allarga traccia selezionata [130](#)
- Altezza delle tracce [130](#)
- Analisi spettrale [334](#)
 - Comparazione dei valori dei livelli [335](#)
 - Funzioni audio [333](#)
- Annulla solo
 - MixConsole [270](#)
- Annullamento
 - Finestra progetto [33](#)
 - Numero massimo di annullamenti [67](#), [695](#)
 - Operazioni di ingrandimento [347](#)
 - Processamento offline [320](#)
 - Registrazione audio [203](#)
 - Storia delle modifiche [66](#)
- Anteprima
 - Eventi audio [145](#)
 - Parti audio [145](#)
 - Tramite i comandi da tastiera [387](#)
- Apri l'editor degli effetti dopo il caricamento [708](#)
- Archivio
 - Preparare [87](#)
- Area destra [54](#)
 - Rack Media [55](#), [56](#), [395](#), [398](#), [399](#), [401](#)
- Area di progetto [32](#)
 - Barra degli strumenti [33](#)
 - Elenco tracce [39](#)
 - Righello [41](#)
 - Riquadro di visualizzazione degli eventi [40](#)
- Area di trasporto
 - Finestra progetto [44](#)
- Area inferiore [49](#)
 - Chord pad [50](#)
 - Configurazione [49](#)
 - Editor [52](#)
 - MixConsole [51](#)
 - Selezionare un editor MIDI [53](#)
- Area sinistra [44](#)
 - Inspector [45](#)
 - MixConsole [259](#)
- Aree
 - Area destra [54](#)
 - Area di progetto [32](#)
 - Area inferiore [49](#)
 - Focus della tastiera [58](#)
- Arresta la riproduzione durante le operazioni di riavvolgimento/avanzamento rapido [703](#)
- Ascolto degli accordi [565](#)
- ASIO Direct Monitoring [21](#), [199](#)
- ASIO-Guard [683](#)
- Aspetto
 - Colori [705](#)
 - Misurazione dei livelli audio [701](#)
- Assegnazione
 - Attraverso gli effetti in insert [298](#)
 - Bus di ingresso [276](#)
 - Bus di uscita [276](#)
 - Canali gruppo [276](#)
 - MixConsole [275](#)
- Assegnazione degli accordi ai chord pad [583](#)
- Assegnazione degli accordi tramite l'Editor degli accordi [584](#)
- Assegnazione dei banchi [472](#)
- Assegnazione dei colori
 - Eventi [69](#)
 - Eventi nota [490](#)

Assegnazione dei colori (*continuazione*)
 Scegli il colore per le tracce o gli eventi selezionati
 67, 69
 Singole tracce 68
 Tracce 67

Assegnazione dei colori ai controlli delle tracce 705

Assistente del progetto 77

Attiva il progetto 85

Attiva lo stato di 'Solo' per le tracce selezionate 690

Attiva traccia tempo 602

Attiva/Disattiva l'anteprima locale con la [Barra
 spaziatrice] 327, 703

Attributi
 MediaBay 420

Audio
 Gestione 140
 Operazioni di zoom 60
 Sovrapposto 133

Audio sovrapposto 133

Aumenta l'intensità della griglia 692

Automazione 429
 Curve a rampa 429
 Curve a salto 429
 Curve di Bézier 434
 Dati 430
 Lettura 430
 Linea di valore statico 430
 Registrare le azioni 429
 Ridimensionamento rapido 437
 Scrittura 429, 430
 Transizioni omogenee 434

Avvia la configurazione quando si crea un nuovo
 progetto 695

Avvia la registrazione al cursore
 Modalità di registrazione 197

Avvia la registrazione al localizzatore sinistro
 Modalità di registrazione 197

Avvisa prima di rimuovere gli effetti modificati 708

B

Backup dei progetti 87

Banchi di patch 472

Barra degli strumenti
 Editor delle partiture 528
 Finestra progetto 33
 Pool 379

Barra di trasporto 163, 172
 Formato di visualizzazione 183
 Panoramica 163
 Post-roll 184
 Pre-roll 184
 Sezioni 163

Batti il tempo 607

Bloccare la registrazione 214

Blocchi note
 MixConsole 283

Browser dei file
 Rack Media 403

Browser dei preset
 Effetti 309

Buffer
 Impostazioni 682

Buffer della registrazione retrospettiva 211

Bus

Aggiunta 27
 Rimozione 29

Bus di ingresso

Aggiunta 27
 Assegnazione 276
 Rimozione 29
 Rinomina 26

Bus di uscita

Aggiunta 27
 Assegnazione 276
 Predefiniti 28
 Rimozione 29
 Rinomina 26

Bypassa equalizzatori

Controllo delle tracce 94

Bypassa insert

Controllo delle tracce 94

Bypassa mandate

Controllo delle tracce 94

C

Calcolatore del tempo 606-608

Canale

Controllo delle tracce 94

Canale MIDI

Separazione per i suoni delle drum map 559

Canali

Collegare 267

Canali gruppo

Aggiungere degli effetti in insert 299

Assegnazione 276

Canali gruppo - anche sorgenti in mute 706

Carattere degli accordi 693

Caratteri della partitura

Impostazione 539, 540

Caricamento dei preset multi traccia 137

Cartella di registrazione

Audio 201

Casella degli strumenti

Finestra progetto 39

Casella degli strumenti con un clic-destro 691

Chord Assistant 564, 582

Assegnazione degli accordi 584

Circolo delle quinte 582, 583

Chord Editor 562

Assegnazione degli accordi 584

Inserimento dei dati MIDI 564

Chord pad 578, 580-582

Assegnazione degli accordi 583-585

Configurazione 582

Configurazione dei musicisti 590

Controlli 582

Controllo remoto dei pad 595

Copia delle assegnazioni 586

Creazione di eventi accordo 600

Creazione di parti MIDI 600

Intervallo remoto dei pad 598

Menu contestuale 581

Menu funzioni 581

Modalità di riproduzione 590-592

- Chord pad (*continuazione*)
 - Musicisti 591
 - Pattern player 592
 - Preset 599
 - Registrare gli accordi 588, 589
 - Riproduzione 587
 - Salvataggio dei preset 599
 - Scambio delle assegnazioni 586
 - Tracce multiple 593
 - Voicing 591
 - Voicing adattivo 591
 - Zona 582
- Ciclo
 - Controllo delle tracce 94
- Clip
 - Rinomina 381
- Clock audio
 - Sincronizzazione 628
- Collega automaticamente le mandate per tutti i nuovi canali 706
- Collegamento
 - Audio 13
 - MIDI 21
- Collezioni di plug-in VST
 - Aggiunta 453
- Colori
 - Canali della MixConsole 284
 - Interfaccia utente 705
 - Modalità colori automatici di tracce/canali 128
 - Preferenze 705
 - Tracce 68, 70
- Colori degli indicatori di livello 272
- Colori delle tracce
 - Reinizializzazione 68
- Comandi da tastiera 658
 - Caricare 661
 - Finestra di dialogo 658
 - Importazione 661
 - Modifica 660
 - Predefiniti 662
 - Reinizializzazione 662
 - Ricerca 660
 - Rimozione 661
 - Salvataggio 661
- Compensazione 567
- Compensazione del ritardo
 - Compensazione 447
 - Soglia per la registrazione 706
- Compensazione del ritardo dei plug-in 297
- Compensazione della latenza ASIO
 - Controllo delle tracce 94
- Compensazione della latenza ASIO attiva per impostazione predefinita 702
- Compressor
 - Modulo strip 281
- Comprimi verso destra
 - Editor degli eventi dei controller 508
 - Editor degli eventi di automazione 435
- Comprimi verso sinistra
 - Editor degli eventi dei controller 508
 - Editor degli eventi di automazione 435
- Comprimi/Stira
 - Editor degli eventi dei controller 508
 - Editor degli eventi di automazione 435
- Configurazione dei canali 285
 - Barra degli strumenti 287
 - Channel Strip 289, 290
 - Controllo delle tracce 94
 - Copia 274
 - Equalizzatore 291
 - Fader del canale 292
 - Insert del canale 288
 - Mandate del canale 292
- Configurazione dei chord pad
 - Controllo in remoto 594
 - Layout dei pad 598
- Configurazione dei colori del progetto
 - Opzioni 73
 - Preset 72
 - Tavolozza di colori 71
- Configurazione dei controlli delle tracce 92
- Configurazione del metronomo 186
 - Generale 186
 - Suoni del click 188
- Configurazione della corsia dei controller 498
- Configurazione della sincronizzazione del progetto 628
 - Destinazioni 632
 - Sorgenti 629
- Configurazione delle porte MIDI 205
- Configurazione dello studio
 - Finestra di dialogo 12
- Configurazione hardware
 - Pannello di controllo 14
- Congela
 - VST Instrument 445
- Congela i parametri MIDI 469
- Congela il canale
 - Controllo delle tracce 94
- Congela l'instrument 445
- Connessioni audio 25
 - Modifica 29
 - Preset 28
- Conteggio dei fotogrammi 626
- Control link 267
- Controller
 - Selezione 509
 - Visualizzazione 695
- Controller continui
 - Aggiunta nel display dei controller 505
 - Corsia dei controller 506
 - Display dei controller 501
- Controlli dei chord pad 580
- Controlli delle tracce 94
- Controllo in remoto 456
 - Assegnazione dei controlli 463
 - Automazione 459
 - Configurazione 457
 - Configurazione del controllo remoto via MIDI 461
 - Configurazione delle porte MIDI 456
 - Dispositivo generico 460
 - Reinizializzazione 458

- Controllo remoto
 - Assegnazione dei comandi [459](#)
 - Connessioni [456](#)
 - Opzioni globali [458](#)
 - Conversione di eventi accordo in note MIDI [570](#)
 - Converti in copia reale [156](#)
 - Converti in file la selezione [140](#)
 - Copie condivise
 - Converti in copia reale [156](#)
 - Creazione [156](#)
 - Corsia dei controller
 - Configurazione sotto forma di preset [502](#)
 - Controller continui [506](#)
 - Preset [502](#)
 - Selezione dei tipi di evento [500](#)
 - Corsie
 - Editor delle parti audio [372](#)
 - Corsie dei controller
 - Aggiunta [500](#)
 - Rimozione [500](#)
 - Crea dei simboli di accordo [575](#)
 - Crea immagini audio durante la registrazione [702](#)
 - Crea una traccia MIDI quando viene caricato un VSTi [708](#)
 - Cursore reticolo [65](#), [691](#)
 - Cursori fissi [703](#)
 - Curve dei controller
 - Controlli smart per il ridimensionamento [508](#)
 - Curve di Bézier
 - Automazione [434](#)
 - Curve di volume degli eventi
 - Visualizzazione [693](#)
- ## D
- Database del disco
 - Creazione in MediaBay [426](#)
 - Montaggio in MediaBay [427](#)
 - Rimozione da MediaBay [427](#)
 - Smontaggio in MediaBay [427](#)
 - Dati dei controller
 - Riduzione [487](#)
 - Dati di automazione
 - Modifica [433](#)
 - Rimozione [438](#)
 - Selezionare [435](#)
 - Dati in una parte MIDI
 - Automazione [430](#)
 - Dati in una traccia di automazione
 - Automazione [430](#)
 - Dati nelle tracce cartella
 - Visualizzazione [695](#)
 - DC Offset
 - Rimozione [324](#)
 - Deselezione
 - Tracce [132](#)
 - Dettagli dell'evento
 - Visualizzazione [695](#)
 - Dimensione cache della memoria delle miniature [708](#)
 - Disabilita il 'feedback acustico' durante la riproduzione [689](#)
 - Display dei controller [496](#)
 - Aggiunta di eventi [502](#), [505](#)
 - Controller continui [501](#)
 - Modifica degli eventi con lo strumento Linea [506](#)
 - Spostamento degli eventi [509](#)
 - Display delle note
 - Editor dei tasti [519](#)
 - Editor delle percussioni [550](#)
 - Trasposizione enarmonica [538](#)
 - Dispositivo generico [460](#)
 - Dissolvenze
 - Con lo strumento seleziona un intervallo [237](#)
 - Dissolvenze automatiche [244](#)
 - Operazioni di modifica nella finestra di dialogo [238](#)
 - Preset [238](#)
 - Dissolvenze automatiche
 - Impostazioni globali [246](#)
 - Impostazioni traccia [246](#)
 - Dissolvenze incrociate
 - Creare [240](#)
 - Dissolvenze simmetriche [241](#)
 - Editing nella finestra di dialogo [241](#)
 - Editor delle dissolvenze incrociate semplificato [241](#)
 - Preset [241](#)
 - Scorrimento automatico [241](#)
 - Stessa potenza [241](#)
 - Stesso guadagno [241](#)
 - Zoom automatico [241](#)
 - Divisore
 - Barra degli strumenti della finestra progetto [39](#)
 - Divisore della barra degli strumenti di lavoro
 - Finestra di progetto [39](#)
 - Drum map [556](#), [559](#)
 - Configurazione [556](#), [558](#)
 - Controllo delle tracce [94](#)
 - Editor dei tasti [524](#)
 - Selezione [552](#)
 - Duplicazione
 - Eventi [154](#)
 - Tracce [132](#)
 - Durata dell'intervallo tra i localizzatori [181](#)
 - Durate fisse [483](#)
- ## E
- Editor degli eventi dei controller
 - Comprimi verso destra [508](#)
 - Comprimi verso sinistra [508](#)
 - Comprimi/Stira [508](#)
 - Inclina verso destra [508](#)
 - Inclina verso sinistra [508](#)
 - Ridimensiona in senso verticale [508](#)
 - Ridimensiona intorno al centro assoluto [508](#)
 - Ridimensiona intorno al centro relativo [508](#)
 - Sposta in verticale [508](#)
 - Editor degli eventi di automazione
 - Comprimi verso destra [435](#)
 - Comprimi verso sinistra [435](#)
 - Comprimi/Stira [435](#)
 - Inclina verso destra [435](#)
 - Inclina verso sinistra [435](#)

- Editor degli eventi di automazione (*continuazione*)
 - Ridimensiona in senso verticale [435](#)
 - Ridimensiona intorno al centro assoluto [435](#)
 - Ridimensiona intorno al centro relativo [435](#)
 - Sposta in verticale [435](#)
- Editor dei campioni [337](#), [346](#), [347](#)
 - Agganciamento [352](#)
 - Annullamento delle operazioni di ingrandimento [347](#)
 - Area inferiore [52](#)
 - Barra degli strumenti [339](#)
 - Inspector [344](#)
 - Linea della vista d'insieme [344](#)
 - Linea info [343](#)
 - Regioni [350](#)
 - Righello [345](#)
 - Visualizzazione di più forme d'onda [346](#)
- Editor dei plug-in "Sempre in primo piano" [708](#)
- Editor dei tasti [510](#)
 - Area inferiore [52](#)
 - Barra degli strumenti [512](#)
 - Display delle note [519](#)
 - Inspector [518](#)
 - Linea di stato [518](#)
 - Linea info [518](#)
- Editor del tempo
 - Barra degli strumenti [602](#)
- Editor delle dissolvenze incrociate semplificato [241](#)
- Editor delle parti audio
 - Area inferiore [52](#)
- Editor delle partiture [526](#)
 - Area inferiore [52](#)
 - Barra degli strumenti [528](#)
 - Configurazione dei righi [533](#)
 - Display [532](#)
 - Linea di stato [531](#)
 - Linea info [532](#)
- Editor delle percussioni [541](#)
 - Area inferiore [52](#)
 - Barra degli strumenti [543](#)
 - Display delle note [550](#)
 - Linea di stato [549](#)
 - Linea info [549](#)
- Editor MIDI
 - Taglio e incollaggio [490](#)
- Editor MIDI predefinito [692](#)
- Effetti [295](#)
 - Assegnazione [305](#)
 - Browser dei preset [309](#)
 - Comparare le configurazioni [308](#)
 - Compensazione del ritardo dei plug-in [297](#)
 - Copia dei preset [312](#)
 - Effetti in insert [295](#), [297](#)
 - Effetti in mandata [295](#), [303](#)
 - Esportazione di file di informazioni sui componenti di sistema [315](#)
 - Estrazione delle impostazioni relative agli effetti in insert dai preset delle tracce [313](#)
 - Finestra Informazioni sui componenti di sistema [314](#)
 - Gestione dei componenti di sistema [314](#)
 - Incollaggio dei preset [312](#)
 - Pannello di controllo [307](#)
- Effetti (*continuazione*)
 - Preset [309](#)
 - Processamento diretto offline [316](#)
 - Salvare i preset [311](#)
 - Salvataggio dei preset di insert [312](#)
 - Selezionare i preset [310](#)
 - Sincronizzazione al tempo [297](#)
 - VST 3 [296](#)
- Effetti in insert [295](#), [297](#)
 - Aggiunta ai bus [298](#)
 - Aggiunta ai canali gruppo [299](#)
 - Assegnazione [298](#)
- Effetti in mandata [295](#), [303](#)
 - Aggiungere delle tracce canale FX [304](#)
 - Aggiunta delle tracce canale FX ai canali selezionati [305](#)
 - Regolazione del livello [306](#)
- Elaborazione multipla [682](#)
- Elenco tracce [39](#)
 - Divisione [40](#)
- Elimina le note
 - Finestra di dialogo [493](#)
- Elimina sovrapposizioni [686](#)
- Eliminazione
 - Controller [486](#)
 - Controller continui [486](#)
 - Controller MIDI [486](#)
 - Doppie [486](#)
- Eliminazione delle sovrapposizioni
 - Poly (MIDI) [484](#)
 - Poly (Mono) [484](#)
- EQ
 - Preset [280](#)
 - Rack dei canali [278](#)
- Esecuzione di un mixdown verso dei file audio [616](#)
- Esportazione
 - File MIDI [125](#)
- Esportazione di un mixdown audio [611](#), [616](#)
 - Definizione degli schemi di assegnazione dei nomi [616](#)
 - File AIFC [619](#)
 - File AIFF [619](#)
 - File Broadcast Wave [618](#)
 - File FLAC [623](#)
 - File MP3 [620](#)
 - File Ogg Vorbis [623](#)
 - File Wave [618](#)
 - File Wave 64 [623](#)
 - File Windows Media Audio [620](#)
 - Finestra di dialogo Schema di assegnazione nomi [615](#)
 - Formati dei file [617](#)
- Estendi la traccia selezionata [690](#)
- Estensione file
 - Visualizzazione nell'elenco dei risultati [700](#)
- Estrai l'audio durante l'importazione dei file video [708](#)
- Estrazione
 - Audio dal video [220](#), [651](#)
 - Automazione MIDI [487](#)
- Estrazione degli eventi accordo dal MIDI [575](#)

Eventi 139

- Cambio di dimensioni con spostamento del contenuto 150
- Copia e incollaggio 153
- Creare nuovi file dagli eventi 140
- Duplicazione 154
- Incollaggio 153
- Modifica 144
- Mute 157
- Ridimensionamento 149
- Ridimensionamento con lo strumento Tronca 151
- Ridimensionamento con modifica della durata 151
- Ridimensionamento mediante lo strumento Selezione oggetto 150, 151
- Ridimensionamento normale 150
- Ridimensionamento tramite scrubbing 152
- Rimozione 147
- Rinomina 149
- Ripetizione 155
- Scivolamento dei contenuti 156
- Separazione 152
- Separazione ripetuta 153
- Sposta in 148
- Spostamento 147
- Spostamento con la funzione Selezione oggetto 148
- Spostamento mediante spinta 148
- Spostamento tramite la linea info 149
- Visualizzazione nelle tracce cartella 133

Eventi accordo 562

- Aggiungere accordi 563
- Aggiunta 563
- Anteprima 565
- Compensazione 567
- Conversione in note MIDI 570
- Estrazione dal MIDI 575
- Modifica 563
- Risoluzione dei conflitti di visualizzazione 566
- Tensione 562
- Tipo di accordo 562
- Voicing 567

Eventi audio 139

- Anteprima 145
- Inversione di fase 156

Eventi di tempo

- Modifica 605

Eventi di tempo in chiave

- Aggiunta 609
- Configurazione 609

Eventi di velocity

- Aggiunta nel display dei controller 502
- Modifica 503

Eventi MIDI 142

Eventi nota

- Assegnazione dei colori 490
- Creazione nell'Editor delle partiture 536
- Disegnare con lo strumento Disegna 520
- Disegnare con lo strumento Linea 521
- Duplicazione 494, 538
- Editing via MIDI 525
- Eliminazione 493
- Escludere dalla riproduzione 492
- Impostazione dei valori 536

Eventi nota (continuazione)

- Impostazione dei valori di velocity 495
- Impostazione mediante la funzione di agganciamento 494
- Incollaggio 524, 538
- Modificare 494
- Mute 492
- Ridimensionamento 523
- Ripetizione 494
- Selezionare 491
- Separazione 524
- Spostamento 522
- Suddivisione 538
- Trasposizione 522
- Troncamento 493

Eventi Poly Pressure

- Aggiunta 504
- Modifica 505

Eventi scala 566

- Aggiunta 566
- Anteprima 566
- Modifica 566
- Scale automatiche 566
- Segui la traccia accordi 574
- Visualizzazione 566

F

Fade-in

- Processamento diretto offline 322

Fade-out

- Processamento diretto offline 322

Feedback MIDI max in ms 697

File AIFC

- Esportazione 619

File AIFF

- Esportazione 619

File audio

- Anteprima in MediaBay 416
- Inversione di fase 156

File Broadcast Wave

- Esportazione 618
- Informazioni incluse 702

File di riferimento

- Pool 376

File FLAC

- Esportazione 623
- Importazione 218

File MIDI 125, 222

- Anteprima in MediaBay 417

File MP3

- Esportazione 620
- Importazione 218

File MPEG

- Importazione 218

File Ogg Vorbis

- Esportazione 623
- Importazione 218

File ReCycle 221

File REX 221

File Wave

- Esportazione 618

- File Wave 64
 - Esportazione 623
 - File Windows Media Audio
 - Esportazione 620
 - Importazione 218
 - Filtro basato su attributi
 - Applicazione in MediaBay 421
 - MediaBay 420
 - Ricerca nei menu contestuali 421
 - Filtro MIDI 700
 - Finestra a comparsa Trasporto 178
 - Finestra dei marker 248
 - Elenco dei marker 250
 - Funzioni 249
 - Finestra di dialogo Aggiungi traccia
 - Tracce canale FX 112
 - Tracce canale gruppo 109
 - Finestra di dialogo Aggiungi una traccia 97
 - Tracce audio 98
 - Tracce cartella 117
 - Tracce instrument 102
 - Tracce MIDI 105
 - Tracce righello 115
 - Finestra di dialogo Configurazione dei colori del progetto 70–73
 - Finestra di dialogo Configurazione del progetto 81
 - Finestra di dialogo Fade-in 238
 - Finestra di dialogo Fade-out 238
 - Finestra di dialogo Storia delle modifiche 66
 - Finestra di progetto
 - Linea info 43
 - Riquadro di visualizzazione degli eventi 40
 - Finestra progetto
 - Aggancia ai punti di zero 63
 - Aggiornamento 63
 - Area destra 54
 - Area di progetto 32
 - Area inferiore 49–52
 - Area sinistra 44
 - Barra degli strumenti 33
 - Barra di trasporto 44, 172
 - Casella degli strumenti 39
 - Elenco tracce 39
 - Finestra a comparsa Trasporto 178
 - Focus della tastiera 58
 - Inspector 45
 - Linea della vista d'insieme 43
 - Linea di stato 42
 - Operazioni di zoom 59
 - Panoramica 31
 - Preset di zoom 61
 - Righello 41
 - Sotto menu Ingrandimento 60
 - Storia 33
 - Visualizzare/Nascondere le aree 32
 - Finestra Riproduttore video 650
 - Definizione della dimensione della finestra 650
 - Rapporto lunghezza/altezza 650
 - Finestra Riquadro di visualizzazione del tempo 178
 - Finestre
 - Finestra di dialogo 677
 - Focus della tastiera
 - Aree 58
 - Attivazione per un'area specifica 58
 - Fondi il MIDI nel loop 479, 480
 - Formato del file di registrazione
 - Audio 200
 - Formato del tempo 183
 - Formato del tempo primario
 - Selezione 183
 - Formato di visualizzazione
 - Righello 41
 - Forme d'onda
 - Visualizzazione 693
 - Forza la compensazione del ritardo 447
 - Frequenza di campionamento
 - Sincronizzato a un clock esterno 19
 - Frequenze dei fotogrammi
 - Discordanza 647
 - Sincronizzazione 626
 - Video 647
 - Funzionamento dei cursori 689
 - Funzionamento dei potenziometri 689
 - Funzioni audio 330
 - Analisi spettrale 333
 - Individua silenzio 330
 - Statistiche 335
- ## G
- Gambi delle note
 - Invertire la direzione 539
 - Generare automaticamente delle nuove clip audio
 - Pool 394
 - Gestione dei file multimediali
 - Pool 376
 - Gestione dei plug-in VST 450
 - Collezioni 451
 - Finestra 451
 - Gruppi di collegamento 267
 - Q-Link 267
 - Gruppi irregolari
 - Quantizzazione 230
 - Guadagno
 - Processamento diretto offline 322
- ## H
- Hardware audio
 - Connessioni 13
 - Sincronizzato a un clock esterno 19
 - Hitpoint 355
 - Visualizzazione 693
 - Hub 75
 - Disattivazione 77
 - Utilizzo 695
- ## I
- Ignora l'automazione
 - Controllo delle tracce 94
 - Il ciclo segue la selezione dell'intervallo 686

- Il contenuto dell'editor riflette la selezione dell'evento [692](#)
 - Immagini dei plug-in VST
 - Aggiunta [405](#)
 - Importazione
 - Audio dai file video [220](#)
 - File audio [217](#)
 - File audio compressi [217](#)
 - File FLAC [218](#)
 - File MIDI [125](#), [222](#)
 - File MP3 [218](#)
 - File MPEG [218](#)
 - File Ogg Vorbis [218](#)
 - File REX [221](#)
 - File video [646](#)
 - File WMA [218](#)
 - Impostazione dei colori degli eventi in relazione ai colori delle tracce [70](#)
 - Impostazioni di equalizzazione [291](#)
 - Impostazioni rack [266](#)
 - Copia [274](#)
 - Inclina verso destra
 - Editor degli eventi dei controller [508](#)
 - Editor degli eventi di automazione [435](#)
 - Inclina verso sinistra
 - Editor degli eventi dei controller [508](#)
 - Editor degli eventi di automazione [435](#)
 - Incolla all'origine [153](#)
 - Incolla relativamente al cursore [153](#)
 - Incollaggio
 - Eventi [153](#)
 - Indicatori
 - Impostazioni [271](#)
 - Indicatori di livello (MixConsole) [273](#)
 - Individua silenzio
 - Funzioni audio [330](#)
 - Individuazione automatica degli hitpoint
 - Abilitare [688](#)
 - Informazioni sui componenti di sistema [314](#)
 - Esportazione [315](#)
 - Gestione dei componenti di sistema [314](#)
 - Ingrandimento
 - Sui marker di ciclo [248](#)
 - Ingrandimento delle tracce [130](#)
 - Ingrandimento rapido [686](#)
 - Ingrandisci durante il posizionamento nella scala temporale [703](#)
 - Ingressi
 - Opzioni della posizione dell'indicatore di livello [271](#)
 - Ingressi MIDI
 - Configurazione [206](#)
 - Inseguì gli eventi [190](#), [697](#)
 - Inserimento dei dati MIDI
 - Chord Editor [564](#)
 - Inserisci gli eventi di 'Reinizializzazione' alla fine di una registrazione [697](#)
 - Inserisci una registrazione retrospettiva MIDI nell'editor [213](#)
 - Insert
 - MixConsole [277](#)
 - Preset delle catene di effetti [277](#)
 - Utilizzo durante lo scrubbing [704](#)
 - Inspector [45](#)
 - Editor [47](#)
 - Inspector delle tracce [46](#)
 - Sezioni [91](#)
 - Inspector delle tracce
 - Apertura [46](#)
 - Intensità acustica
 - Statistiche [335](#)
 - Intensità del contorno delle forme d'onda [693](#)
 - Interfaccia MIDI
 - Collegamento [21](#)
 - Interpola le forme d'onda audio [693](#)
 - Interrompi lo scorrimento automatico in fase di editing [183](#)
 - Intervali di selezione
 - Creazione [158](#)
 - Modificare [160](#)
 - Intervallo di cattura MIDI in ms [702](#)
 - Intervallo per il salvataggio automatico [695](#)
 - Inversione
 - MIDI [487](#)
 - Inversione stereo
 - Processamento diretto offline [325](#)
 - Inverti fase
 - Linea info [156](#)
 - Processamento diretto offline [323](#)
 - Invertire
 - Audio [324](#)
 - Processamento diretto offline [324](#)
 - Invia l'attività dell'indicatore del bus di ingresso alla traccia audio [701](#)
 - Involuppo
 - Processamento diretto offline [321](#)
- ## L
- L'abilitazione alla registrazione consente il MIDI Thru [702](#)
 - L'automazione segue gli eventi [686](#)
 - La funzione Ripeti loop [482](#)
 - La selezione delle tracce segue la selezione degli eventi [686](#)
 - Larghezza del cursore [703](#)
 - Latenza
 - MixConsole [284](#)
 - Ottimizzazione [681](#)
 - VST System Link [637](#)
 - Latenza dei plug-in
 - MixConsole [284](#)
 - Latenze dei canali
 - MixConsole [284](#)
 - Lavorare con i dati MIDI
 - Strumenti e funzioni dedicate [550](#)
 - Le impostazioni globali di lettura/scrittura dell'automazione si applicano ai VST instrument [706](#)
 - Le parti ottengono i nomi delle tracce [686](#)
 - Legato [482](#)
 - Letture dell'automazione [430](#)
 - Controllo delle tracce [94](#)
 - Linea del tempo
 - Righello [489](#)
 - Linea della vista d'insieme
 - Finestra progetto [43](#)

- Linea di stato
 - Editor delle partiture [531](#)
 - Finestra progetto [42](#)
 - Linea di valore statico
 - Automazione [430](#)
 - Linea info
 - Editor delle partiture [532](#)
 - Finestra di progetto [43](#)
 - Lingua (Preferenze) [695](#)
 - Livelli d'ingresso [14](#)
 - Livello della mandata [706](#)
 - Livello di riduzione dell'automazione [686](#)
 - Localizzatore destro [179](#)
 - Impostazione [181](#)
 - Localizzatore sinistro [179](#)
 - Impostazione [181](#)
 - Localizzatori [179](#)
 - Configurazione degli intervalli [181](#)
 - Loop della traccia indipendente
 - Editor delle parti audio [374](#)
 - MIDI [495](#)
 - Loop di ACID® [365](#)
 - Loop e campioni
 - Caricamento in MediaBay [423](#)
 - Loop MIDI
 - Anteprima in MediaBay [418](#)
 - Luminosità dei controller [695](#)
 - Luminosità delle forme d'onda [693](#)
 - Luminosità delle maniglie delle dissolvenze [693](#)
 - Luminosità delle note [695](#)
 - Lunghezza degli eventi
 - Modifica con lo strumento Tronca [523](#)
 - Lunghezze delle note
 - Modificare [538](#)
- ## M
- MacOS
 - Attivazione delle porte [27](#)
 - Selezione delle porte [27](#)
 - Main mix
 - Configurazione [28](#)
 - Mandate
 - MixConsole [283](#)
 - Marker [247](#)
 - Attributi [250](#)
 - Configurazione [250](#)
 - Esportare via MIDI [254](#)
 - Esportazione [254](#)
 - ID [252](#)
 - Importazione [254](#)
 - Importazione via MIDI [254](#)
 - Marker di ciclo [247](#)
 - Marker di posizione [247](#)
 - Marker di ciclo [247](#)
 - Ingrandimento [248](#)
 - Modifica con i tools [248](#)
 - Operazioni di zoom [62](#)
 - Uso [247](#)
 - Marker di posizione [247](#)
 - MediaBay [395](#)
 - Aggiorna viste [411](#)
 - Aggiunta dei preferiti [410](#)
 - MediaBay (*continuazione*)
 - Anteprima [416](#)
 - Attributi [420](#)
 - Barra degli strumenti [407](#)
 - Browser dei file [409](#)
 - Database del disco [425-427](#)
 - Filtri [420](#)
 - Filtro basato su attributi [420](#), [421](#)
 - Filtro di valutazione [415](#)
 - Finestra [406](#)
 - Il filtro Tipo di file [413](#)
 - Impostazioni [428](#)
 - Individuazione delle posizioni dei file [413](#)
 - Mostra in Explorer/Mostra in Finder [413](#)
 - Nascondere le sezioni [409](#)
 - Preset dei VST instrument [444](#)
 - Reinizializza il filtro [422](#)
 - Ricerca di testo [415](#)
 - Ricerca testuale [415](#)
 - Risultati [411](#), [412](#), [416](#)
 - Risultati in ordine casuale [413](#)
 - Scansione [410](#)
 - Seleziona i tipi di file multimediali [413](#)
 - Tipi di file [414](#)
 - Utilizzo dei file multimediali [422](#)
 - Visualizzare le sezioni [409](#)
 - Menu Trasporto
 - Funzioni [167](#)
 - Metadati
 - Nome dell'autore [696](#)
 - Nome della casa di produzione [696](#)
 - Metronomo [185](#), [186](#), [188](#)
 - Finestra di configurazione [186](#)
 - Mettere gli eventi in mute [157](#)
 - Metti in mute le mandate pre-fader se i relativi canali sono in mute [706](#)
 - MIDI
 - Eliminazione delle note [493](#)
 - MIDI clock
 - Sincronizzazione [628](#)
 - MIDI thru attivo [697](#)
 - Monitoraggio [200](#)
 - Miniature [647](#)
 - File cache delle miniature [647](#)
 - MixConsole [255](#)
 - Annulla solo [270](#)
 - Apertura [255](#)
 - Area inferiore [51](#)
 - Area sinistra [259](#)
 - Barra degli strumenti [260](#)
 - Blocchi note [283](#)
 - Collegamento dei canali [267](#)
 - Indicatori di livello [273](#)
 - Mute [270](#)
 - Panning [270](#)
 - Preset dei moduli channel strip [282](#)
 - Preset delle catene di effetti [277](#)
 - Preset di equalizzazione [280](#)
 - Rack [274](#)
 - Rack dei canali [265](#)
 - Regolare il volume [271](#)
 - Sezione dei fader [269](#)
 - Solo [270](#)

- MixConsole (*continuazione*)
 - Tipi di canale [264](#)
 - Visibilità [259](#)
 - MixConsole nella finestra progetto [51](#)
 - Modalità 'scrubbing' in alta qualità [704](#)
 - Modalità Casella di valori/TimeControl [689](#)
 - Modalità colori automatici di tracce/canali [705](#)
 - Modalità dati nelle parti [695](#)
 - Modalità di latenza MIDI [697](#)
 - Modalità di registrazione MIDI [209](#)
 - Modalità di riproduzione
 - Accordi piani [591](#)
 - Pattern [592](#)
 - Modalità di tempo
 - Tempo fisso [601](#)
 - Traccia tempo [601](#)
 - Modalità legato: Solamente tra le note selezionate [690](#)
 - Modalità musicale [365](#)
 - Modalità provvisoria
 - Finestra di dialogo [679](#)
 - Modalità standard dello strumento 'Zoom': Solo zoom in orizzontale [691](#)
 - Modelli [78](#)
 - Rinomina [80](#)
 - Modifica
 - Linea info della finestra progetto [43](#)
 - Modifica della durata
 - Algoritmi [328](#)
 - Limitazioni [329](#)
 - Processamento diretto offline [325](#)
 - Modifica delle clip
 - Pool [388](#)
 - Modifica instrument
 - Controllo delle tracce [94](#)
 - Modifica la configurazione dei canali
 - Controllo delle tracce [94](#)
 - Modulazione dei colori di fondo [693](#)
 - Monitoraggio [21](#), [198](#)
 - ASIO Direct Monitoring [199](#)
 - Controllo delle tracce [94](#)
 - Ingressi esterni [199](#)
 - MIDI [200](#)
 - Via Cubase [198](#)
 - Monitoraggio automatico
 - Manuale [706](#)
 - Stile macchina a nastro [706](#)
 - Monitoraggio esterno [199](#)
 - Mute
 - Controllo delle tracce [94](#)
 - MixConsole [270](#)
- ## N
- N° max. di file di backup [695](#)
 - Nascondi i nomi troncati degli eventi [692](#)
 - Nascondi le note in mute negli editor [689](#)
 - Navigazione
 - MixConsole [293](#)
 - Navigazione mediante la tastiera del computer
 - MixConsole [293](#)
 - Nome
 - Controllo delle tracce [94](#)
 - Nome dell'evento
 - Visualizzazione [692](#)
 - Non reinizializzare gli eventi dei controller inseguiti [697](#)
 - Normalizza
 - Livello di picco massimo [323](#)
 - Processamento diretto offline [323](#)
 - Notazione dell'altezza [693](#)
 - Note MIDI
 - Trasposizione (funzione) [478](#)
 - Note-I (note di input) [559](#)
 - Note-O (note di output) [559](#)
 - Numeri nota MIDI [558](#)
 - Numero massimo di annullamenti [695](#)
 - Numero massimo di elementi nell'elenco dei risultati [700](#)
- ## O
- Opacità degli eventi in corso di modifica [692](#)
 - Opacità dell'evento [692](#)
 - Operazioni di editing negli intervalli di selezione [158](#)
 - Opzioni del picco dell'indicatore di livello [271](#)
 - Tenuta fissa [271](#)
 - Tenuta picchi [271](#)
 - Opzioni della posizione dell'indicatore di livello [271](#)
 - Ingresso [271](#)
 - Post-fader [271](#)
 - Post-panner [271](#)
 - Opzioni di esportazione MIDI [698](#)
 - Opzioni di fusione dei dati MIDI [480](#)
 - Opzioni di importazione MIDI [698](#), [699](#)
 - Organizzazione dei file in sotto-cartelle
 - Pool [391](#)
- ## P
- Pannelli di controllo dei plug-in VST
 - Chiusura [309](#), [442](#)
 - Nascondere [308](#), [442](#)
 - Visualizzare [308](#), [442](#)
 - Pannello della quantizzazione [228](#)
 - Quantizzare su una griglia [230](#)
 - Quantizzazione groove [232](#)
 - Panning
 - Bypass [270](#)
 - MixConsole [270](#)
 - Panorama MIDI
 - Parametri delle tracce MIDI [466](#)
 - Parametri delle tracce MIDI [466](#)
 - Parametri di automazione
 - Controllo delle tracce [94](#)
 - Parametri MIDI [466](#)
 - Range [468](#)
 - Variazioni casuali [468](#)
 - Parti [139](#), [143](#)
 - Cartella [144](#)
 - Modifica [144](#)
 - Scivolamento dei contenuti [156](#)
 - Parti audio
 - Anteprima [145](#)
 - Creazione [143](#)
 - Parti cartella [144](#)

- Parti MIDI
 - Creazione [143](#)
 - Gestione di più parti [495](#)
 - Loop della traccia indipendente [495](#)
 - Processa [489](#)
- Partiture
 - Stampa [540](#)
- Pattern
 - Chord pad [590](#)
- Pedali
 - In valori di durata delle note [484](#)
- Periferiche MIDI
 - Definire nuove patch da selezionare [477](#)
 - Editing delle patch [476](#)
 - Gestione dei dispositivi [472](#)
 - Installazione [475](#)
 - Selezione delle patch [476](#)
- Personalizzazione
 - Barra degli strumenti [675](#)
 - Barra di trasporto [675](#)
 - Colori [73](#)
 - Colori degli indicatori di livello [272](#)
 - Colori dell'interfaccia utente [705](#)
 - Inspector [675](#)
 - Linea info [675](#)
- Plug-in VST
 - Aggiunta di collezioni [453](#)
 - Blocklist [455](#)
 - Gestione [450](#)
 - Installazione [450](#)
 - Nascondere [454](#)
 - Riattivazione [455](#)
 - Visualizzazione [454](#)
- Polifonia
 - Limitazione [486](#)
- Pool
 - Applica diversi metodi di processamento [381](#)
 - Barra degli strumenti [379](#)
 - Comandi da tastiera [387](#)
 - File di riferimento [376](#)
 - Finestra di dialogo Trova file mancanti [386](#)
 - Generare automaticamente delle nuove clip audio [394](#)
 - Gestione dei file multimediali [376](#)
 - Gestione di ampi database di suoni [385](#)
 - Modifica delle clip [388](#)
 - Organizzazione dei file in sotto-cartelle [391](#)
 - Processamento audio [391](#)
 - Ridurre la dimensione del progetto [392](#)
 - Rinomina di clip e regioni [381](#)
 - Scegliere una nuova cartella di registrazione del pool [391](#)
 - Tracce campionatore [376](#)
- Porte d'ingresso [20](#)
- Porte d'uscita [20](#)
- Porte delle periferiche
 - Selezionare per i bus [27](#)
- Porte mancanti
 - Riassegnare [85](#)
- Porte MIDI
 - Configurazione [21](#)
- Porzioni [355](#)
 - Chiudi gli spazi vuoti [360](#)
 - Eliminazione delle sovrapposizioni [360](#)
- Posizione EQ
 - Modulo strip [281](#)
- Post-roll
 - Barra di trasporto [184](#)
- Pre-roll
 - Barra di trasporto [184](#)
- Preferenze
 - Colori [705](#)
 - Disabilitazione [679](#), [680](#)
 - Finestra di dialogo [685](#)
 - Salva solamente le preferenze selezionate [686](#)
 - Salvataggio dei preset [686](#)
- Preferiti
 - Aggiunta [404](#), [405](#), [410](#)
 - Rack Media [403](#)
- Preset
 - Anteprima in MediaBay [419](#), [420](#)
 - Anteprima mediante inserimento di dati MIDI [419](#)
 - Anteprima utilizzando il registratore di sequenza [420](#)
 - Anteprima utilizzando la tastiera del computer [420](#)
 - Anteprima utilizzando un file MIDI [419](#)
- Preset degli effetti plug-in
 - Caricamento in MediaBay [424](#)
- Preset dei moduli channel strip [282](#)
 - Caricamento in MediaBay [425](#)
- Preset dei VST instrument
 - Applicazione [136](#)
 - Caricamento in MediaBay [423](#)
 - Risultati [444](#)
- Preset delle catene di effetti [277](#)
 - Caricamento in MediaBay [424](#)
- Preset delle tracce [134](#)
 - Anteprima in MediaBay [418](#)
 - Applicazione [134](#), [135](#)
 - Audio [134](#)
 - Caricamento [138](#)
 - Caricamento in MediaBay [423](#)
 - Creazione [135](#)
 - Estrazione dei suoni [137](#)
 - MIDI [135](#)
 - Multitraccia [137](#)
- Preset di zoom
 - Finestra progetto [61](#)
- Preset traccia
 - Instrument [136](#)
 - Preset VST [136](#)
- Preset VST
 - Anteprima in MediaBay [418](#)
 - Caricamento [138](#)
- Prestazioni
 - Aspetti [681](#)
 - Ottimizzazione [681](#)
 - Prestazioni audio [683](#)
- Prestazioni audio
 - Ottimizzazione [681](#)
- Processamento audio
 - Pool [391](#)
 - Processamento diretto offline [316](#)

Processamento dei plug-in
 Sospensione 296
Processamento di clip condivise 688
Processamento diretto offline 316
 Applicazione 319
 Applicazione a più eventi 320
 Barra degli strumenti 318
 Comandi da tastiera 327
 Eliminazione 320
 Estendi l'intervallo di processamento 320
 Fade-in 322
 Fade-out 322
 Finestra 317
 Flusso di lavoro 317
 Guadagno 322
 Inversione stereo 325
 Inverti fase 323
 Invertire 324
 Inviluppo 321
 Modifica 320
 Modifica della durata 325
 Normalizza 323
 Pool 391
 Reinizializzazione 320
 Ricampionamento 324
 Rimuovi DC Offset 324
 Silenzio 324
Progetti
 Apertura 84
 Apertura dei più recenti 85
 Assistente del progetto 77
 Attivare 85
 Backup 87
 Configurazione 81
 Creare nuovi 75, 77
 File dei modelli 78
 File di progetto 78
 Hub 75
 Modelli 78
 Porte mancanti 85
 Posizione 87
 Prepara archivio 87
 Ripristinare 86
 Salvare 85
 Salvare i modelli 80
Progetti modello 78
Progetti recenti 85
Programmi
 Controllo delle tracce 94
Punch in/out
 Modalità di registrazione 197
Punch-in 185
 In fase di arresto 701
Punch-out 185, 196
 Arresta dopo il punch-out automatico 701
Punti di punch 185

Q

Q-Link 267
Quando vengono importati i file audio 688

Quantizzazione 225
 Gruppi irregolari 230
 Inizio degli eventi MIDI 296
 Intervallo Q 230
 Posizione originale 232
 Pre-quantizzazione 232
 Swing 230
 Utilizzando i preset groove 229
Quantizzazione groove 229

R

Rack
 MixConsole 274
Rack Channel strip 281
 Compressor 281
 Posizione EQ 281
 Preset 282
Rack dei canali 265, 274
 Assegnazione 275
 EQ 278
 Insert 277
 Mandate 283
 Strip 281
Rack Media
 Aggiunta dei preferiti 404, 405
 Aggiunta di immagini dei plug-in VST 405
 Area destra 55, 56, 395, 397
 Browser dei file 398, 403
 Effetti VST 401, 403
 Home 395
 Preferiti 397, 403
 Preset traccia 404
 Risultati 397
 VST Instrument 399, 403
Raggiungi
 Controllo delle tracce 94
RAM
 Registrazione 202
Rapporto lunghezza/altezza
 Finestra Riproduttore video 650
Re-Record
 Attivazione 197
 Modalità di registrazione 197
Recupero delle registrazioni
 Audio 204
 MIDI 211
Regioni
 Converti le regioni in eventi 142
 Creazione per mezzo della funzione Individua
 silenzio 333
 Evento o intervallo come regione 142
 Rinomina 381
Regioni audio 141
Registrazione 194
 Arresto 196
 Arresto automatico 196
 Bloccare la registrazione 214
 Ciclo 197
 Con gli effetti 203
 Livelli 14
 Modalità di registrazione 197
 Tempo di registrazione rimanente 214

- Registrazione a step [525](#)
 - Registrazione audio [202](#)
 - Annulla [203](#)
 - Cartella di registrazione [201](#)
 - Con gli effetti [203](#)
 - Formato del file di registrazione [200](#)
 - Modalità di registrazione [203](#)
 - Operazioni preparatorie [201](#)
 - Recuperare [205](#)
 - Recupero delle registrazioni [204](#)
 - Requisiti di RAM [202](#)
 - Tempo di pre-registrazione [204](#)
 - Registrazione ciclica [197](#)
 - Registrazione in 'Solo' negli editor MIDI [702](#)
 - Registrazione MIDI
 - Assegnazione dei nomi alle porte MIDI [205](#)
 - Canale e uscita [206](#)
 - Configurazione dell'ingresso MIDI [206](#)
 - Diversi tipi di messaggi [208](#)
 - Messaggi continui [208](#)
 - Messaggi Program Change [209](#)
 - Messaggi System Exclusive (SysEx) [209](#)
 - Modalità di registrazione [209](#)
 - Note [208](#)
 - Operazioni preparatorie [205](#)
 - Recupero [211](#), [212](#)
 - Recupero delle registrazioni [211](#)
 - Recupero nell'editor [213](#)
 - Reinializza [209](#)
 - Selezione dei suoni [207](#)
 - Strumenti e canali [205](#)
 - Registrazione retrospettiva [702](#)
 - Buffer [211](#)
 - MIDI [211](#)
 - Registrazione retrospettiva MIDI [211–213](#)
 - Inserisci da 'All MIDI Inputs' [211](#)
 - Svuotamento del buffer [213](#)
 - Registrazioni MIDI
 - Esportazione in file MIDI [560](#)
 - Regolazione della durata [697](#)
 - Regolazione dello zoom in senso verticale [346](#)
 - Regolazione dello zoom orizzontale [347](#)
 - Reinializza in caso di arresto [697](#)
 - ReWire [653](#)
 - Abilitare le applicazioni [653](#)
 - Assegnazione dei dati MIDI [657](#)
 - Attivazione dei canali [655](#)
 - Canali [656](#)
 - Impostazioni [653](#)
 - Ricampionamento
 - Processamento diretto offline [324](#)
 - Ridimensiona in senso verticale
 - Editor degli eventi dei controller [508](#)
 - Editor degli eventi di automazione [435](#)
 - Ridimensiona intorno al centro assoluto
 - Editor degli eventi dei controller [508](#)
 - Editor degli eventi di automazione [435](#)
 - Ridimensiona intorno al centro relativo
 - Editor degli eventi dei controller [508](#)
 - Editor degli eventi di automazione [435](#)
 - Ridimensionamento degli eventi [149](#)
 - Ridurre la dimensione del progetto
 - Pool [392](#)
 - Riempì loop [156](#)
 - Rifletti
 - MIDI [488](#)
 - Righello
 - Finestra progetto [41](#)
 - Formato di visualizzazione [41](#)
 - Linea del tempo [489](#)
 - Rimozione
 - Eventi [147](#)
 - Silenzio [333](#)
 - Rimuovi DC Offset
 - Processamento diretto offline [324](#)
 - Rimuovi le tracce selezionate [127](#)
 - Rimuovi le tracce vuote [127](#)
 - Rimuovi regioni/hitpoint da tutti i processi offline [688](#)
 - Rinomina
 - Clip [381](#)
 - Eventi [149](#)
 - Regioni [381](#)
 - Tracce [128](#)
 - Ripetizione degli eventi [155](#)
 - Riproduzione
 - Disabilitazione del feedback acustico [689](#)
 - Escludere gli eventi nota [492](#)
 - Riproduzione in loop
 - Editor delle parti audio [374](#)
 - Riquadro di visualizzazione degli eventi [40](#)
 - Modificare nelle tracce cartella [133](#)
 - Tracce cartella [133](#)
 - Riquadro di visualizzazione del tempo [183](#)
 - Riquadro di visualizzazione delle forme d'onda [346](#)
 - Editor dei campioni [346](#)
 - Risoluzione di visualizzazione MIDI [697](#)
 - Risolvi i conflitti di visualizzazione
 - Controllo delle tracce [94](#)
 - Risultati di MediaBay
 - Configurazione [412](#)
 - Gestione dei file multimediali [412](#)
 - In ordine casuale [413](#)
 - Reinizializzazione [416](#)
 - Ritardo delle tracce MIDI
 - Parametri delle tracce MIDI [466](#)
 - Ritardo nel trascinarsi [686](#)
 - Ritorna alla posizione di inizio in caso di arresto [703](#)
 - Ritorno degli indicatori [701](#)
 - Rotellina del mouse per regolare il volume e le dissolvenze [688](#)
- ## S
- Salva come modello [80](#)
 - Salva preset traccia [135](#)
 - Salvataggio automatico [86](#), [695](#)
 - Salvataggio di impostazioni delle preferenze parziali [686](#)
 - Scale automatiche [566](#)
 - Scansiona i tipi di file sconosciuti [700](#)
 - Scansiona le cartelle solamente quando MediaBay è aperta [700](#)
 - Scansione
 - MediaBay [410](#)
 - Scegliere una nuova cartella di registrazione del pool
 - Pool [391](#)

- Scorri fino alla traccia selezionata [690](#)
- Scorrimento automatico [183](#)
 - Dissolvenze incrociate [241](#)
 - Interruzione [183](#)
- Scrittura dell'automazione
 - Controllo delle tracce [94](#)
- Scrittura dell'automazione [430](#)
 - Automaticamente [431](#)
 - Manualmente [431](#), [432](#)
 - Tools [432](#)
- Scrubbing
 - Strumento scrub [145](#)
- Se la dimensione di registrazione dei file wave è superiore a 4GB [702](#)
- Secondi di pre-registrazione audio [702](#)
- Segui la traccia accordi [573](#)
 - Accordi [573](#)
 - Auto [573](#)
 - Direttamente [574](#)
 - Eventi scala [574](#)
 - Sincronizza prima i dati della traccia con la traccia accordi [574](#)
 - Uso [572](#)
 - Voce singola [573](#)
- Selettore degli effetti VST [302](#)
- Seleziona automaticamente gli eventi sotto al cursore [686](#)
- Seleziona i controller nell'intervallo delle note: Utilizza il contesto delle note esteso [690](#)
- Seleziona i controller nell'intervallo delle note [509](#)
- Seleziona i tipi di file multimediali
 - MediaBay [413](#)
- Seleziona il canale/la traccia se è attivata la funzione 'Solo' [690](#)
- Seleziona il canale/la traccia se la finestra di configurazione del canale è aperta [690](#)
- Seleziona la traccia con un clic in background [686](#)
- Seleziona la traccia per l'ascolto [565](#)
 - Controllo delle tracce [94](#)
- Selezione
 - Tracce [131](#)
- Selezione automatica dei controller [509](#)
- Selezione colori [73](#)
- Selezione e funzioni dei controller [498](#)
- Separa gli eventi MIDI [690](#)
- Separa i controller MIDI [690](#)
- Separare
 - Dagli intervalli [162](#)
- Separazione
 - Eventi [152](#)
 - In eventi uguali [153](#)
- Sezione dei fader (MixConsole) [269](#)
- Sezioni dell'Inspector
 - Visualizzare/Nascondere [48](#)
- Silenzio
 - Individuazione [330](#)
 - Inserire [162](#)
 - Processamento diretto offline [324](#)
 - Rimozione [333](#)
- Simboli di accordo [693](#)
- Simboli di accordo personalizzati [693](#)
- Sincronizza la selezione del programma del plug-in con la selezione della traccia [708](#)
- Sincronizza prima i dati della traccia con la traccia accordi
 - Segui la traccia accordi [574](#)
- Sincronizzazione [625](#)
 - Clock audio [628](#)
 - Finestra di dialogo delle impostazioni [628](#)
 - MIDI clock [628](#)
 - Riferimenti di velocità [628](#)
 - Sincronizzazione esterna [633](#)
 - Timecode [626](#)
- Solo
 - Controllo delle tracce [94](#)
 - MixConsole [270](#)
- Sospendi il processamento dei plug-in VST 3 se non si ricevono segnali audio [708](#)
- Sostituzione della registrazione negli editor [702](#)
- Sovrapposizione del legato [690](#)
- Sovrapposizioni
 - Visualizzazione [692](#)
- Sposta il trasporto con un clic in uno spazio vuoto [703](#)
- Sposta in verticale
 - Editor degli eventi dei controller [508](#)
 - Editor degli eventi di automazione [435](#)
- Spostamento
 - Eventi [147](#)
- Spostare le tracce [127](#)
- Standard Compressor
 - Modifica il modulo [290](#)
 - Visualizzazione di dettaglio [290](#)
- Statistiche
 - Funzioni audio [335](#)
- Stessa potenza
 - Dissolvenze incrociate [241](#)
- Stesso guadagno
 - Dissolvenze incrociate [241](#)
- Stile macchina a nastro
 - Monitoraggio [706](#)
- Storia
 - Finestra progetto [33](#)
 - Storia delle modifiche [66](#)
- Storia dell'ingrandimento
 - Finestra progetto [62](#)
- Strumento
 - Controllo delle tracce [94](#)
- Strumento 'Selezione oggetto': Visualizza informazioni supplementari [691](#)
- Strumento di lavoro Disegna
 - Disegnare eventi nota [520](#)
- Strumento di lavoro Tronca
 - Modificare la lunghezza degli eventi [523](#)
- Strumento Linea [522](#)
 - Disegnare eventi nota [521](#)
 - Modifica degli eventi nel display dei controller [506](#)
- Strumento Scrub [146](#)
- Strumento Seleziona un intervallo [158](#)
 - Creazione delle dissolvenze [237](#)
- Sub-fotogrammi del timecode
 - Visualizzazione [703](#)
- Suggerimenti
 - Visualizzazione [695](#)
- Suoni del click
 - Suoni personalizzati [189](#)

- Suoni di batteria [551](#)
 - Impostazioni [551](#), [558](#)
 - Modificare la lunghezza delle note [554](#)
 - Visibilità [552](#)
- Swing
 - Quantizzazione [230](#)
- T**
- Tasti di modifica degli strumenti [673](#)
- Tasti modificatori [673](#)
- Tasti modificatori degli strumenti [691](#)
- Tastiera su schermo [192](#)
 - Livello di velocity delle note [193](#)
 - Modulazione [193](#)
 - Opzioni [193](#)
 - Pitchbend [193](#)
 - Registrazione di dati MIDI [192](#)
 - Scostamento di ottava [193](#)
 - Tastiera del computer [193](#)
 - Tastiera di pianoforte [193](#)
- Tavolozza di colori [71](#)
- Tempo
 - Imposta la definizione in funzione del tempo [608](#)
- Tempo di pre-registrazione
 - Registrazione audio [204](#)
- Tempo di registrazione max. [214](#)
- Tempo di tenuta del picco degli indicatori [701](#)
- Tempo fisso
 - Configurazione [606](#)
 - Modalità [601](#), [606](#)
- Testo per la partitura
 - Aggiunta [539](#)
 - Modifica [539](#)
- Timecode
 - Sincronizzazione [626](#)
 - Standard [626](#)
- Tipi di canale
 - MixConsole [264](#)
- Tipo di agganciamento
 - Finestra progetto [63](#)
- Tipo di griglia
 - Finestra progetto [64](#)
- Tipo di nuovi punti di tempo [602](#)
- Tracce [90](#)
 - Accordi [120](#)
 - Aggiunta [124](#), [125](#)
 - Assegnazione dei colori [68](#), [128](#)
 - Audio [98](#)
 - Canale FX [112](#)
 - Canale gruppo [109](#)
 - Cartella [117](#)
 - Deselezionare [132](#)
 - Duplicazione [132](#)
 - Finestra di dialogo Aggiungi una traccia [124](#)
 - Inspector [91](#)
 - Instrument [102](#)
 - Marker [121](#)
 - Mediante l'utilizzo dei preset delle tracce [124](#)
 - MIDI [105](#)
 - Personalizzazione dei controlli delle tracce [92](#)
 - Righello [115](#)
 - Rimozione [127](#)
- Tracce (*continuazione*)
 - Rinomina [128](#)
 - Selezione [131](#)
 - Spostare [127](#)
 - Video [123](#)
- Tracce audio [98](#)
 - Finestra di dialogo Aggiungi una traccia [98](#)
 - Inspector [100](#)
- Tracce campionatore
 - Pool [376](#)
- Tracce canale FX [112](#)
 - Aggiunta [304](#), [305](#)
 - Finestra di dialogo Aggiungi traccia [112](#)
 - Inspector [113](#)
- Tracce canale gruppo [109](#)
 - Finestra di dialogo Aggiungi traccia [109](#)
 - Inspector [110](#)
- Tracce cartella [117](#)
 - Controlli delle tracce [119](#)
 - Finestra di dialogo Aggiungi una traccia [117](#)
 - Inspector [118](#)
 - Modificare il riquadro di visualizzazione degli eventi [133](#)
 - Visualizzare gli eventi [133](#)
- Tracce di automazione [438](#)
 - Assegnare parametri [438](#)
 - Nascondere gli oggetti [438](#)
 - Rimozione [438](#)
 - Silenziare (mettere in mute) [439](#)
 - Visualizzare [438](#)
- Tracce instrument [102](#)
 - Finestra di dialogo Aggiungi una traccia [102](#)
 - Inspector [103](#)
- Tracce MIDI [105](#)
 - Congelamento dei parametri MIDI [469](#)
 - Finestra di dialogo Aggiungi una traccia [105](#)
 - Inspector [107](#)
- Tracce righello
 - Finestra di dialogo Aggiungi una traccia [115](#)
- Traccia accordi [120](#), [561](#)
 - Assegnazione dei pad [585](#)
 - Controllare la riproduzione MIDI o audio [572](#)
 - Controlli delle tracce [121](#)
 - Inspector [120](#)
 - Trasformazione live [572](#)
- Traccia marker [121](#), [252](#)
 - Controlli delle tracce [122](#)
 - Inspector [122](#)
- Traccia righello [115](#)
 - Controlli delle tracce [116](#)
- Traccia tempo [601](#)
 - Attiva [602](#)
 - Editor [601](#)
 - Modalità [601](#)
 - Modifiche di tempo [604](#)
- Traccia video [123](#)
 - Controlli delle tracce [123](#)
 - Inspector [123](#)
- Track Pictures [128](#)
 - Browser [129](#)
 - Visualizzazione [128](#)
- Track Versions
 - Sezione dell'Inspector [91](#)

Trasformazione live
 Traccia accordi [572](#)
 Trasporto
 Panoramica [173](#)
 Sezioni [173](#)
 Trasposizione
 Funzione MIDI [478](#)
 Trasposizione enarmonica [538](#)
 Tratta gli eventi audio in mute come eventi eliminati
[688](#)

U

Usa i comandi di navigazione su/giù solo per la
 selezione delle tracce [686](#)
 Uscita
 Controllo delle tracce [94](#)
 Utilizza l'Editor delle percussioni quando é assegnata
 una drum map [692](#)

V

Valore di quantizzazione [536](#)
 Valori delle note
 Impostazione [536](#)
 Velocità di riavvolgimento/avanzamento rapido [703](#)
 Velocity
 Funzione MIDI [485](#)
 Velocity fissa [483](#)
 Velocity MIDI
 Modifica [485](#)
 Video
 Codec [645](#)
 Configurazione dello studio [648](#)
 Estrazione dell'audio [651](#)
 Formati [644](#)
 Importazione [646](#)
 Miniature [647](#)
 Modifica [651](#)
 Periferiche di uscita [645](#)
 Riproduzione [648](#)
 Scrubbing [651](#)
 Visibilità
 MixConsole [259](#)
 Visualizza i dati a partire da questa impostazione di
 altezza della traccia [692](#)
 Visualizza i nomi a partire da questa impostazione di
 altezza della traccia [692](#)
 Visualizza le scale [566](#)
 Controllo delle tracce [94](#)
 Visualizza un messaggio di allerta in caso di
 interruzioni audio [706](#)
 Visualizzazione della partitura [533](#)
 Voce singola
 Segui la traccia accordi [573](#)
 Voicing [567](#)
 Configurazione dei parametri [567](#)
 Di piano [567](#)
 Intervallo [567](#)
 Libreria [567](#)
 Scostamento di ottava [567](#)
 Sub-set di una libreria [567](#)
 Voicing automatici [567](#)

Voicing automatici [567](#)
 Voicing di piano [567](#)
 Volume
 MixConsole [271](#)
 Volume dello scrubbing [704](#)
 Volume MIDI
 Parametri delle tracce MIDI [466](#)
 VST
 Porte d'ingresso [20](#)
 Porte d'uscita [20](#)
 VST 2 [296](#)
 VST 3 [296](#)
 VST 3
 Interrompi il processamento dei plug-in [445](#)
 VST Audio System [14](#)
 VST Instrument
 Configurazione [440](#)
 Congelare [445](#)
 Preset [443](#)
 Salvataggio dei preset [443](#)
 VST System Link [634](#)
 Attivazione [639](#)
 Configurazione della sincronizzazione [636](#)
 Connessioni [636](#)
 Latenza [637](#)
 Messa online dei computer [640](#)

W

Word clock
 Sincronizzazione [628](#)

Z

Zona dei chord pad [578](#)
 Zoom
 Adatta la griglia al fattore di ingrandimento [59](#)
 Contenuti audio [60](#)
 Controllo delle tracce [94](#)
 Finestra progetto [59](#)
 Marker di ciclo [62](#)
 Zoom delle tracce [130](#)
 Zoom in orizzontale
 Editor dei campioni [347](#)
 Zoom verticale
 Editor dei campioni [346](#)